

ASUS®

VG34WQL5A-serie

LCD-monitor

Gebruikshandleiding

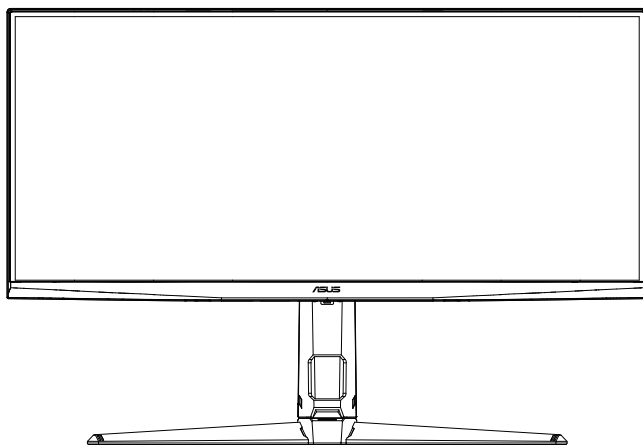

HDMI™
HIGH-DEFINITION MULTIMEDIA INTERFACE

Inhoudsopgave

Opmerkingen.....	iii
Veiligheidsinformatie.....	v
Onderhoud en reiniging	ix
Terugneemdienst.....	x
1.1 Welkom!	1-1
1.2 Inhoud van verpakking.....	1-1
1.3 De monitor monteren.....	1-2
1.4 De arm/voet ontkoppelen (voor VESA-wandbevestiging).....	1-3
1.5 Kabelbeheer (inclusief I/O-poort)	1-4
1.6 De monitor afstellen.....	1-5
2.1 Inleiding tot de monitor	2-1
2.1.1 Vooraanzicht	2-1
2.2.2 Achteraanzicht	2-3
3.1 OSD (On-Screen Display) menu	3-1
3.1.1 Opnieuw configureren.....	3-1
3.1.2 Kennismaken met de OSD-functie.....	3-3
3.2 Widget Center weergeven	3-18
3.3 Overzicht van specificaties.....	3-20
3.4 Afmetingen omtrek	3-22
3.5 Probleemoplossing (Veelgestelde vragen).....	3-23
3.6 Ondersteunde timinglijst.....	3-24

Copyright © 2026 ASUSTeK COMPUTER INC. Alle rechten voorbehouden.

Geen enkel deel van deze handleiding, waaronder de producten en software die hierin worden beschreven, mogen worden gereproduceerd, overgedragen, getranscribeerd, opgeslagen in een ophalingsstelsel of vertaald in enige taal en in enige vorm of met enige middelen, met uitzondering van de documentatie die door de aankoper wordt opgeslagen voor back-updoeleinden, zonder de uitdrukkelijke schriftelijke toestemming van ASUSTeK COMPUTER INC. ("ASUS").

De productgarantie of -dienstverlening zal niet worden verlengd indien: (1) het product is gerepareerd of gewijzigd, tenzij een dergelijke reparatie of wijziging schriftelijk is goedgekeurd door ASUS; of (2) het serienummer van het product vervaardigd is of ontbreekt.

ASUS LEVERT DEZE HANDLEIDING "AS IS" ZONDER GARANTIE VAN ENIG SOORT, EXPLICIET OF IMPLICIET, WAARONDER MAAR NIET BEPERKT TOT DE IMPLICIETE GARANTIES OF OMSTANDIGHEDEN VAN VERKOOPBAARHEID OF GESCHIKTHEID VOOR EEN SPECIEF DOEL. IN GEEN GEVAL ZAL ASUS, DIENS DIRECTEUREN, MANAGERS, WERKNEMERS OF AGENTEN AANSPRAKELIJK ZIJN VOOR ENIGE INDIRECTE, SPECIALE, INCIDENTELE SCHADE OF GEVOLGSCHADE (WAARONDER SCHADE DOOR GEDERFDE WINST, GEMISTE OPDRACHTEN, VERLIES VAN GEBRUIK OF GEGEVENS, ONDERBREKING VAN DE WERKZAAMHEDEN EN DERGELIJKE), ZELFS ALS ASUS OP DE HOOGTE IS GEBRACHT OVER DE MOGELIJKE SCHADE VAN DAT DERGELIJKE SCHADE KAN ONTSTAAN DOOR ENIG DEFECT OF FOUT IN DEZE HANDLEIDING OF PRODUCT.

SPECIFICATIES EN INFORMATIE IN DEZE HANDLEIDING WORDEN ALLEEN TER INFORMATIE VERSCHAFT EN ZIJN ONDERHEVIG AAN VERANDERING OP ENIG TIJDSTIP ZONDER VOORAFGAANDE VERWITTING EN MOGEN NIET WORDEN GEZIEN ALS EEN VERPLICHTING DOOR ASUS. ASUS NEEMT GEEN VERANTWOORDELIJKHEID OF AANSPRAKELIJKHEID VOOR ENIGE FOUTEN OF ONJUISTHEDEN DIE KUNNEN OPTREDEN IN DEZE HANDLEIDING, WAARONDER IN DE PRODUCTEN EN SOFTWARE DIE HIERIN WORDEN BESCHREVEN.

De product- en bedrijfsnamen die in deze handleiding voorkomen, kunnen al dan niet gedeponeerde handelsmerken zijn of auteursrechten hebben van hun respectievelijke bedrijven en worden enkel gebruikt ter identificatie of als uitleg en in het voordeel van de eigenaren, zonder inbreuk erop te maken.

Opmerkingen

Kennisgeving van Federal Communications Commission

Dit apparaat voldoet aan Deel 15 van de FCC-voorschriften. Bediening ervan dient te geschieden conform de volgende twee voorwaarden:

- Dit apparaat mag geen schadelijke interferentie veroorzaken, en
- Dit apparaat moet alle ontvangen interferentie accepteren, waaronder interferentie die een ongewenste werking kan veroorzaken.

Dit apparaat is getest en voldoet aan de beperkingen voor een digitaal apparaat klasse B, volgens deel 15 van de FCC-regels. Deze beperkingen zijn opgesteld om een redelijke bescherming te bieden tegen schadelijke interferentie in een residentiële installatie. Dit apparaat genereert, gebruikt en kan radiofrequentie-energie uitstralen en, indien niet geïnstalleerd en gebruikt volgens de instructies van de fabrikant, kan schadelijke interferentie veroorzaken bij radiocommunicatie. Er kan echter geen garantie worden gegeven dat er geen interferentie zal optreden in een specifieke installatie. Als deze apparatuur wel nadelige storing veroorzaakt bij radio- of televisieontvangst (u kunt dit vaststellen door de apparatuur uit en aan te zetten), moet de gebruiker de storing proberen te verhelpen door een of meer van de volgende maatregelen te treffen:

- Verdraai of verplaats de ontvangstantenne.
- Vergroot de afstand tussen de apparatuur en de ontvanger.
- Sluit de apparatuur aan op een ander circuit dan dat waar de ontvanger op is aangesloten.
- Raadpleeg de dealer of een ervaren radio/tv-technicus voor ondersteuning.

Verklaring van Canadian Department of Communications

Dit digitale apparaat overschrijdt de limieten van Klasse B niet voor emissies van radiator van digitale apparatuur, zoals beschreven in de Radio Interference Regulations van het Canadian Department of Communications.

Dit klasse B digitale apparaat voldoet aan de Canadese ICES-003.

Het apparaat kan vallen met ernstig lichamelijk letsel of de dood als gevolg. Om letsel te voorkomen, moet dit apparaat stevig worden bevestigd aan de vloer/wand overeenkomstig de installatie-instructies.



Conformiteitsverklaring

Dit apparaat voldoet aan de vereisten als uiteen gezet in de Richtlijn van de Raad betreffende de Aanpassing van de Wetgeving van de Lidstaten met betrekking tot Elektromagnetische Compatibiliteit (2014/30/EU), Laagspanningsrichtlijn (2014/35/EU), REGLEMENTERING 2024/1781 en RoHS-richtlijn (2011/65/EU). Dit product is getest en in overeenstemming bevonden met de geharmoniseerde normen voor IT-apparatuur, gepubliceerd onder Richtlijnen van Publicatieblad van de Europese Unie.

Verklaring WEEE-symbolen

Dit symbool op het product of op de verpakking geeft aan dat dit product niet mag worden weggegooid bij uw andere huishoudelijke afval. In plaats daarvan is het uw verantwoordelijkheid om uw afgedankte apparatuur te verwijderen door het te overhandigen aan een aangewezen inzamelpunt voor de recycling van afgedankte elektrische en elektronische apparatuur. De afzonderlijke inzameling en recycling van uw afgedankte apparatuur op het moment van verwijderen zal helpen bij het behoud van natuurlijke hulpbronnen en zal zorgen dat het wordt gerecycled op een manier die de volksgezondheid en het milieu beschermt. Voor meer informatie over waar u uw afgedankte apparatuur kunt inleveren voor recycling, neemt u contact op met uw lokale gemeente, uw service voor verwijdering van huishoudelijk afval of de winkel waar u het product hebt aangeschaft.



EEE yönetmeliğine uygundur

Veiligheidsinformatie

- Alle documentatie die bij de verpakking is geleverd zorgvuldig doorlezen, alvorens de monitor in te stellen.
- De monitor niet blootstellen aan regen of vocht om gevaar op brand of schokken te vermijden.
- Probeer de monitorkast nooit te openen. De gevaarlijke hoge spanningen in de monitor kunnen ernstig lichamelijk letsel tot gevolg hebben.
- Als de stroomtoevoer defect is, deze niet zelf proberen te repareren. Neem contact op met een bevoegde onderhoudstechnicus of uw verkooppunt.
- Controleer, alvorens het product te gaan gebruiken, of alle kabels goed zijn aangesloten en of de stroomkabels niet beschadigd zijn. Neem direct contact op met uw dealer als u enige schade waarneemt.
- Gleuven en openingen aan de achterzijde en bovenzijde van de behuizing dienen voor de ventilatie. Deze openingen niet blokeren. Dit product nooit in de buurt of op een verwarming of warmtebron plaatsen, tenzij er een juiste ventilatie is voorzien.
- De monitor mag alleen worden gebruikt op een type stroombron dat wordt weergegeven op het etiket. Raadpleeg uw dealer of uw lokale elektriciteitsbedrijf, indien u niet zeker bent van het stroomtype bij u thuis.
- Gebruik de juiste stroomstekker die voldoet aan uw lokale voedingsnorm.
- De stroomstrips en de verlengkabels niet overbelasten. Overbelasting kan leiden tot brand of elektrische schokken.
- Vermijd stof, vocht en temperatuurpieken. Plaats de monitor niet in een gebied dat nat kan worden. Plaats de monitor op een stabiele ondergrond.
- Ontkoppel de eenheid tijdens onweer of als deze gedurende een langere periode niet zal worden gebruikt. Dit beschermt de monitor tegen schade door stroomstoten.
- Duw nooit objecten of mors nooit enige vloeistof in de openingen van de monitorkast.
- Voor een goede werking dient u de monitor alleen te gebruiken met UL-vermelde computers met correct geconfigureerde aansluitpunten die zijn gemarkeerd tussen 100 - 240 V wisselstroom.
- Het stopcontact moet zich in de buurt van het apparaat bevinden en moet makkelijk te bereiken zijn.
- Neem contact op met een bevoegde onderhoudstechnicus of uw verkooppunt bij technische problemen met de monitor.
- Zorg voor een aardaansluiting voordat u de stekker in het stopcontact steekt. Als u de aardverbinding verbreekt, moet u dat doen nadat u de stekker uit het stopcontact hebt getrokken.

WAARSCHUWING

Gebruik van andere dan de opgegeven hoofd- of oortelefoons, kan leiden tot gehoorverlies vanwege overmatige geluidsdruk.

Bevestig dat het distributiesysteem in de gebouwinstallatie zal voorzien in de circuitonderbreker met specificatie voor 120/240V 20 A (maximum).

Indien het is uitgerust met een bevestigingsstekker met 3 pennen aan het stroomsnoer, sluit u het snoer aan op een geaard stopcontact met 3 pennen. Schakel de aardpen van het stroomsnoer niet uit, bijvoorbeeld door het bevestigen van een adapter met 2 pennen. De pool voor de aarding is een belangrijke veiligheidsfunctie.

Stabiliteitsgevaar.

Het product kan vallen met ernstig lichamelijk letsel of de dood als gevolg. Om letsel te voorkomen, moet dit product stevig worden bevestigd aan de vloer/wand overeenkomstig de installatie-instructies.

Een product kan vallen met ernstig lichamelijk letsel of de dood als gevolg. Veel letsel, vooral bij kinderen, kan worden vermeden door het nemen van eenvoudige voorzorgsmaatregelen, zoals:

Gebruik **ALTIJD** kasten of standaarden of installatiemethoden die worden aanbevolen door de fabrikant van de productset.

Gebruik **ALTIJD** meubilair dat het product veilig kan ondersteunen.

Zorg er **ALTIJD** voor dat het product niet over de rand van het ondersteunende meubilair hangt.

Leer kinderen **ALTIJD** over de gevaren van het op meubilair klimmen om bij het product of de bedieningen ervan te komen.

Leg snoeren en kabels die zijn aangesloten op uw product **ALTIJD** zo dat er niet over gestruikeld kan worden en dat er niet aan getrokken of niet vastgepakt kunnen worden.

Plaats een product **NOOIT** op een onstabiele locatie.

Plaats het product **NOOIT** op groot meubilair (bijvoorbeeld een kast of boekenkast) zonder zowel het meubilair als het product aan een geschikte ondersteuning te verankeren.

Plaats het product **NOOIT** op een doek of andere materialen die geplaatst kunnen zijn tussen het product en het ondersteunende meubilair.

Plaats **NOOIT** items die kinderen kunnen verleiden om te klimmen, zoals speelgoed en afstandsbedieningen, bovenop het product of meubilair waarop het product is geplaatst.

Als het bestaande product bewaard en verplaatst gaat worden, moeten dezelfde overwegingen als hierboven worden toegepast.

Overmatige geluidsdruk van oortelefoons en hoofdtelefoons kan leiden tot gehoorverlies. Afstelling van de equalizer op maximaal verhoogt de uitgangsspanning van de oortelefoons en hoofdtelefoons en daardoor het geluidsdrukniveau.

Verklaring inzake Beperking aan gevaarlijke stoffen (India) Dit product voldoet aan de "India E-Waste (Management) Regels, 2016" en verbiedt het gebruik van lood, kwik, hexavalent chroom, polygebromineerde bifenylen (PBBs) en polygebromineerde difenyl-ethers (PBDEs) in hogere concentraties dan 0,1 % van het gewicht van homogene materialen en 0,01 % op gewicht van homogene materialen voor cadmium. behalve voor uitzonderingen opgenomen in Schema 2 van de Regel.

ASUS CONTACT INFORMATION		
<ul style="list-style-type: none"> ■ ASUSTeK Computer Inc. Address 1F., No. 15, Lide Rd., Beitou Dist., Taipei City 112, Taiwan Telephone +886-2-2894-3447 Fax +886-2-2894-7798 E-mail info@asus.com.tw Website http://www.asus.com.tw/ 	<ul style="list-style-type: none"> ■ ASUS Computer International (America) Address 48720 Kato Rd, Fremont, CA 94538, USA Telephone +1-510-739-3777 Fax +1-510-608-4555 Website http://usa.asus.com/ 	<ul style="list-style-type: none"> ■ ASUS Computer GmbH (Germany and Austria) Address Harkortstr. 21-23 D-40880 Ratingen, Germany Telephone +49-1805-010920 Website http://www.asus.de/ Online Contact http://www.asus.de/sales
<ul style="list-style-type: none"> ■ Technical Support Telephone +86-21-38429911 	<ul style="list-style-type: none"> ■ Technical Support Telephone +1-812-282-2787 (English Only) +1-905-370-2787 (French Only) Online Support http://support.asus.com/ 	<ul style="list-style-type: none"> ■ Technical Support Telephone +49-1805-010923 Support Fax +49-2102-959911 Online Support http://support.asus.com/

Voorkom kantelen

Bij het gebruik van de display, maakt u de LCD vast aan een wand met gebruik van een snoer of ketting die het gewicht van de monitor kan ondersteunen, om zo te voorkomen dat de monitor valt.

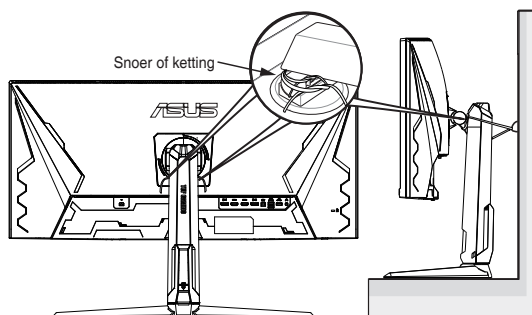

- Het display-ontwerp kan afwijken van het geïllustreerde ontwerp.
- Installeren moet worden uitgevoerd door een gekwalificeerde technicus, en neem contact op met uw leverancier voor meer informatie.
- Voor modellen met een netto gewicht van ≥ 7 kg. Selecteer de geschikte manier om kantelen te voorkomen.
- Voor de modellen met VESA-montage gebruikt u methode, installeer de schroeven met ring in de opening van de VESA-montage, en bind het snoer of de ketting vervolgens aan de wand.

Onderhoud en reiniging

- Voordat u de monitor optilt of verplaatst, is het beter om alle kables en de stroomkabel te ontkoppelen. Volg de juiste heftechnieken bij het plaatsen van de monitor. Pak de randen van de monitor beet wanneer u de monitor optilt of draagt. Til het scherm niet op aan de voet of de kabel.
- Reinigen. Schakel uw monitor uit en haal de stroomkabel uit het stopcontact. Reinig het oppervlak van de monitor met een pluisvrije, niet schurende doek. Hardnekkige vlekken kunnen worden verwijderd met een doek bevochtigd in een mild reinigingsmiddel.
- Vermijd het gebruik van een reinigingsmiddel met alcohol of aceton. Gebruik een reinigingsmiddel bestemd voor gebruik met een LCD-scherm. Sproei het reinigingsmiddel nooit direct op het scherm, omdat het dan in de monitor kan lekken en een elektrische schok kan veroorzaken.

De volgende symptomen zijn normaal bij de monitor:

- Door de aard van het fluorescerende licht kan het scherm flikkeren tijdens het eerste gebruik. Zet de stroomschakelaar uit en vervolgens weer aan, zodat de monitor niet meer flikkert.
- De helderheid op het scherm kan iets ongelijk zijn, afhankelijk van het bureaubladpatroon dat u gebruikt.
- Als hetzelfde beeld uren achtereen wordt weergegeven, kan er een nabeeld van het vorige scherm achterblijven op het scherm nadat het beeld is veranderd. Het scherm zal langzaam herstellen of u kunt de stroomschakelaar uren uitschakelen.
- Als het scherm zwart wordt, gaat knipperen of niet meer verlicht kan worden, dient u contact op te nemen met uw dealer of het onderhoudscentrum om dit op te lossen. Het scherm niet zelf repareren!

Gebruikte conventies in deze handleiding



WAARSCHUWING: Informatie om letsel te voorkomen bij uzelf bij het uitvoeren van een taak.



OPGELET: Informatie om schade te voorkomen aan componenten bij het uitvoeren van een taak.



BELANGRIJK: Informatie die u **MOET** opvolgen om een taak te voltooien.



OPMERKING: Tips een aanvullende informatie als hulpmiddel bij het voltooien van een taak.

Waar kunt u meer informatie vinden

Raadpleeg de volgende bronnen voor aanvullende informatie en product- en softwarebijwerkingen.

1. **ASUS websites**

De wereldwijde ASUS websites bieden bijgewerkte informatie over de hardware- en softwareproducten van ASUS. Raadpleeg <http://www.asus.com>

2. **Optionele documentatie**

Uw productverpakking kan aanvullende documentatie bevatten die door uw dealer kunnen zijn toegevoegd. Deze documenten vormen geen onderdeel van de standaardverpakking.

3. **Bescherm uw ogen met monitors van ASUS-OOGVERZORGING**

De meest recente ASUS-monitors hebben exclusieve Blauwlichtfilter en Flickervrije technologieën om uw ogen gezond te houden in de digitale wereld van vandaag de dag. Raadpleeg https://www.asus.com/Microsite/display/eye_care_technology/

Terugneemdienst

Het ASUS recycling en terugneemprogramma is een gevolg van onze toewijding aan de hoogste normen voor milieubescherming. We geloven in het leveren van oplossingen voor onze klanten zodat deze onze producten, batterijen en andere onderdelen op een verantwoorde wijze kunnen recycleren, evenals de verpakkingsmaterialen.

Ga naar <http://csr.asus.com/english/Takeback.htm> voor details over recycle-informatie in verschillende regio's.

1.1 Welkom!

Hartelijk dank voor het aanschaffen van de ASUS® LCD-monitor!

De meest recente breedbeeld LCD-monitor van ASUS biedt een scherpere, bredere en helderdere weergave, evenals een reeks kenmerken die uw kijkervaring verruimen.

Met deze kenmerken kunt u genieten van het gemak en de geweldige visuele ervaring die de monitor u geeft!

1.2 Inhoud van verpakking

Controleer of de volgende items aanwezig zijn in de verpakking:

- ✓ LCD-monitor
- ✓ Monitorstandaard
- ✓ Monitorvoet
- ✓ Snelle gebruikshandleiding
- ✓ Garantiekaart
- ✓ Voedingskabel
- ✓ HDMI-kabel (optioneel)
- ✓ DP-kabel (optioneel)
- ✓ USB-kabel (optioneel)



-
- Neem direct contact op met uw verkooppunt als enige van de bovenstaande items is beschadigd of ontbreken.
-

1.3 De monitor monteren

Zo zet u de monitor in elkaar

1. Lijn de standaard uit op het compartiment en installeer deze op de achterkant van de monitor.
2. Lijn uit en installeer de voet op de standaard. Maak vervolgens de voet aan de standaard vast door de meegeleverde schroef aan te draaien.

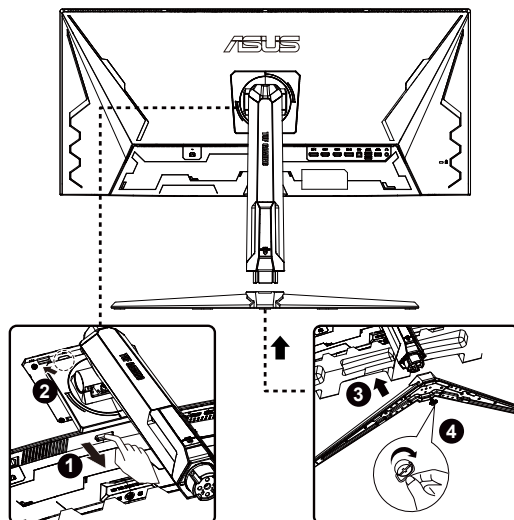

*Standaard schroefgrootte: M6 x 17mm

1.4 De arm/voet ontkoppelen (voor VESA-wandbevestiging)

Het afneembare voetstuk van deze monitor is speciaal ontworpen voor VESA-wandmontage.

De arm/voet afnemen

1. Ontkoppel de stroom- en signaalkabels. Leg de monitor voorzichtig met de voorkant omlaag op de EPS-verpakking.
2. Geef de gebundelde schroef vervolgens vrij en verwijder de voet van de standaard.
3. Druk op de vrijgaveknop om de standaard los te maken van de monitor.
4. Verwijder de standaard.

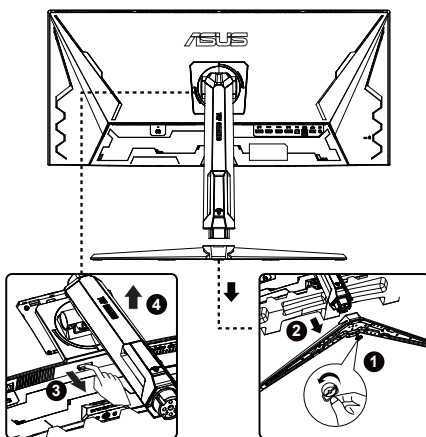

- De VESA-wandbevestigingset (100 x 100 mm) kan afzonderlijk worden aangeschaft.
- Gebruik alleen de wandbevestigingsbeugel met UL-classificatie met een minimumgewicht/-belasting van 15 kg (schroefgrootte: M4 x 10 mm).

1.5 Kabelbeheer (inclusief I/O-poort)

U kunt de kabels ordenen met behulp van de opening voor kabelbeheer.

De kabels ordenen

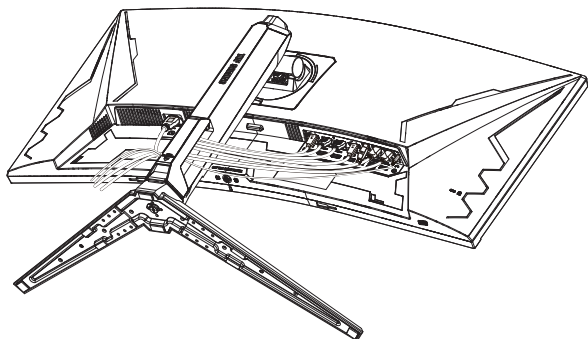

- **De HDMI/DisplayPort-kabels aansluiten:**
 - a. Steek het ene uiteinde van de HDMI/DisplayPort-kabel in de HDMI/DisplayPort-aansluiting van de monitor.
 - b. Sluit het andere uiteinde van de HDMI/DisplayPort-kabel aan op de HDMI/DisplayPort-aansluiting van uw apparaat.



Wanneer deze kabels zijn aangesloten, kunt u het gewenste signaal kiezen onder het item (Input Select) Invoerselectie in het OSD-menu.



Neem contact op met de klantenservice van ASUS als u het netsnoer of de aansluitkabel(s) moet vervangen.

1.6 De monitor afstellen

- Voor een optimale weergave, raden wij aan dat u naar de volledige voorzijde van de monitor kijkt en de monitor op de hoek afstemt die het meest comfortabel is voor u.
- Houd de voet vast om te voorkomen dat de monitor valt bij het wijzigen van de hoek.
- U kunt de kantelhoek van de monitor afstellen van -5° tot 20° en de draaihoek van links of rechts regelen tot 10° . U kunt ook de hoogte van de monitor aanpassen binnen een bereik van ± 130 cm.

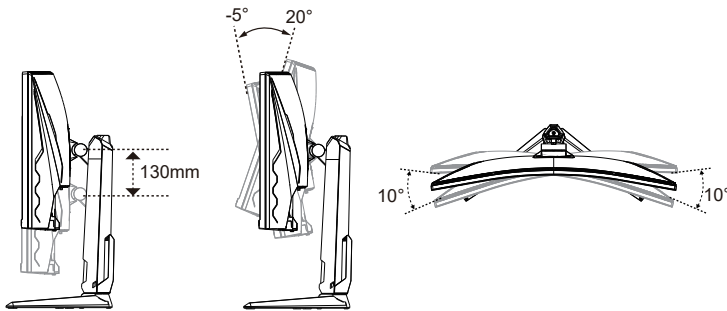

2.1 Inleiding tot de monitor

2.1.1 Vooraanzicht

Gebruik de bedieningsknop achterop de monitor om de beeldinstellingen aan te passen.

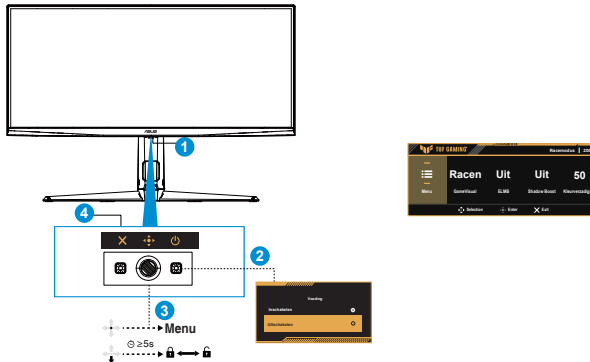

1. Voedingsindicator:

- De kleurendefinitie van de voedingsindicator staat in de onderstaande tabel.

Status	Beschrijving
Wit	Aan
Amberkleurig	Stand-by-modus
Uit	Uit

2. Voedingsknop:

- Druk op deze knop om de monitor uit te schakelen. Druk op een knop om de monitor in te schakelen.

3. (5-richtingsknop):







- Druk op deze knop om het OSD-menu in te schakelen.
- Verlaag/verhoog de waarden of verplaats uw selectie omhoog/omlaag/naar links/naar rechts.

4. Knop Sluiten:

- Het OSD-menu afsluiten.

- **GamePlus:** De functie GamePlus biedt een gereedschapskist en maakt een betere gaming-omgeving voor gebruikers bij het spelen van verschillende soorten games. Met name de functie Richtkruis is speciaal ontworpen voor nieuwe gamers of beginners die geïnteresseerd zijn in FPS-games (First Person Shooter).

GamePlus activeren:

- Druk op de knop **GamePlus** om het hoofdmenu van GamePlus te openen.
- Activeer de functie FPS-teller, Richtkruis, Sluipschutter, Timer, Stopwatch of Beeldschermuitlijning.
- Verplaats de knop  () omhoog/omlaag om te selecteren en druk op  () om de gewenste functie te bevestigen. Druk op  om af te sluiten.
- Richtkruis/Timer/Stopwatch/FPS-teller is beweegbaar door op de   5-richtingtoets te drukken.

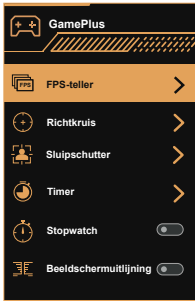
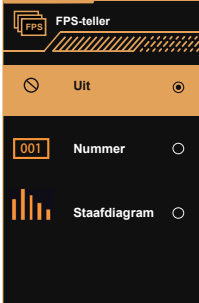
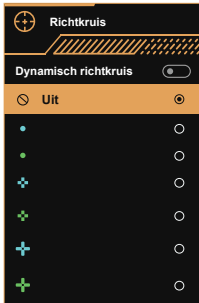
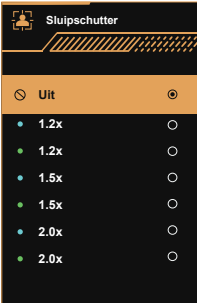
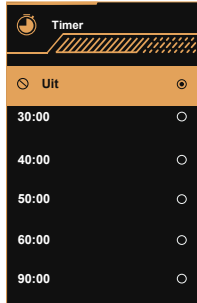
Hoofdmenu GamePlus	GamePlus-FPS	GamePlus-Richtkruis
		
GamePlus-Sluipschutter	GamePlus-Timer	
		

2.2.2 Achteraanzicht

Achterzijde van de LCD-monitor

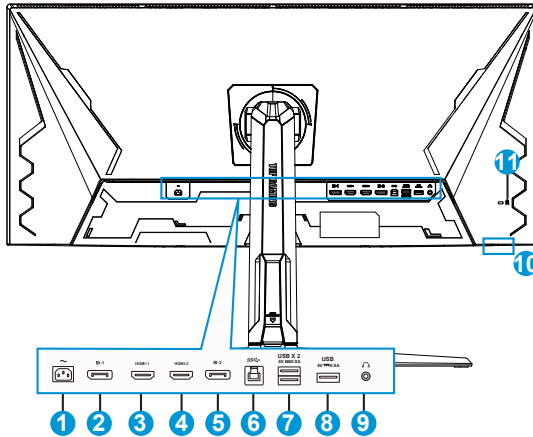



1. AC-IN-poort
2. DP1-in-poort
3. HDMI-1-poort
4. HDMI-2-poort
5. DP2-in-poort
6. USB3.2 Gen1 Type-B-poort
7. USB3.2 Gen1 Type-A-poort
8. USB3.2 Gen1 Type-A-poort
9. Koptelefoonuitgang
10. USB3.2 Gen1 Type-A-poort
11. Kensington-slot

3.1 OSD (On-Screen Display) menu

3.1.1 Opnieuw configureren

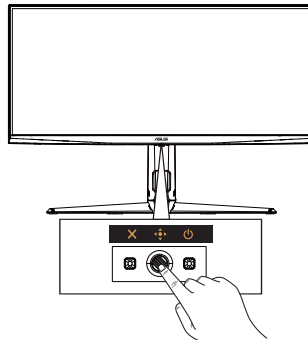
De 5-wegs controller bevindt zich aan de achterkant van de monitor. Terwijl u voor de monitor zit, verplaatst u de controller naar de aanwijzingen die worden aangegeven door de pictogrammen op het scherm voor menunavigatie en bediening.



Druk op de knop ( 5 richtingen) om het OSD-menu te activeren.

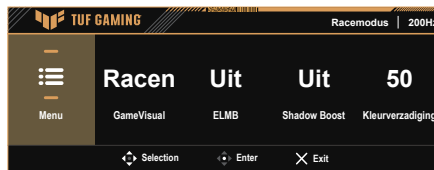

- Als het Snelmenu geactiveerd is

OSD-pictogram (On Screen Display)	Bediening van de 5-wegs controller	Functie
Snelmenu	Naar links/rechts bewegen	Hiermee schakelt u naar de vorige/volgende menu-instelling.
	Omhoog/omlaag bewegen	Hiermee selecteert u het vorige/volgende menu-item. Hiermee selecteert u de gewenste parameter
	Druk op (midden)	Hiermee bevestigt u de selectie

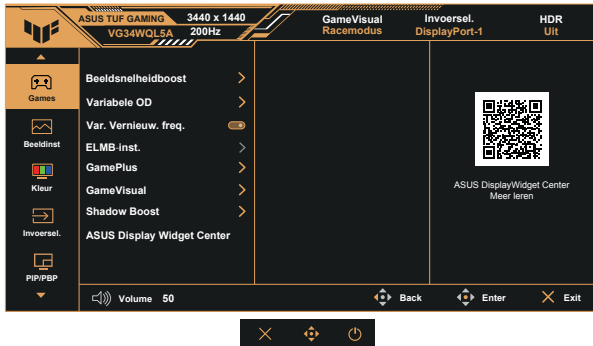

- Als het menu geactiveerd is

OSD-pictogram (On Screen Display)	Bediening van de 5-wegs controller	Functie
Menu	Omhoog/omlaag bewegen	Hiermee selecteert u het vorige/volgende menu-item. Hiermee selecteert u de gewenste parameter
	Naar links/rechts bewegen	Hiermee schakelt u naar het menu links/rechts.
	Druk op (midden)	Hiermee bevestigt u de selectie

Het snelmenu aanpassen

Het snelmenu bevat vier aanpasbare snelkoppelingen waarmee u snel toegang hebt tot veelgebruikte instellingen. U kunt deze snelkoppelingen naar wens wijzigen.

1. Druk op de 5-wegs controller om het snelmenu te openen.
2. Navigeer naar Menu > My Favorite > Snelmenu.
3. Selecteer Modus 1, Modus 2, Modus 3 of Modus 4 om een functie in te stellen.

-Om het snelmenu korter te houden, selecteert u Geen om die snelkoppeling te verbergen.

-Selecteer niet dezelfde functie op meerdere posities.

-Een sneltoets wordt grijs weergegeven als deze niet wordt ondersteund in de huidige modus.

3.1.2 Kennismaken met de OSD-functie

Stel de **Vermogensinstelling** in op **Prestatiemodus** om de functie in te schakelen.

3.1.2.1 Games

Deze functie bevat zeven subopties die u kunt selecteren naar uw voorkeur.



Menuoptie		Beschrijving	Opmerking
Beeldsnelheidsboost	Aan/Uit	Maakt tot 1720 x 720 bij 400 Hz mogelijk voor ultravloeiende bewegingen.	
Variabele OD	Niveau 5/ Niveau 4/ Niveau 3/ Niveau 2/ Niveau 1/Uit	Verbeterd de responstijd van het scherm met 5 aanpasbare Over Drive-niveaus, waardoor snel bewegende beelden scherper en vloeiender worden weergegeven.	
Var. Vernieuw. freq.	Aan/Uit	Werkt met Adaptive-Sync, G-Sync-compatibele en FreeSync grafische bronnen om de vernieuwingsfrequentie van het scherm dynamisch af te stemmen op de framesnelheid van de inhoud. Dit vermindert stotteren en vertraging bij invoer en bespaart energie.	<ol style="list-style-type: none"> 1. Variabele vernieuwingsfrequentie kan alleen worden geactiveerd binnen 48 Hz–200Hz als Beeldsnelheidsboost is UITGESCHAKELD, 48 Hz–400Hz als Beeldsnelheidsboost is INGESCHAKELD. 2. Voor ondersteunde GPU's, minimale vereisten aan PC-systeem en stuurprogramma neemt u contact op met de GPU-fabrikanten. 3. Wanneer Var. Vernieuw. freq. is ingeschakeld, zijn de volgende functies niet beschikbaar: ELMB, PIP/PBP (Optioneel).

Menuoptie		Beschrijving	Opmerking
ELMB-inst.	ELMB	<p>Met het menu ELMB-inst. kunnen gebruikers functies voor het verminderen van bewegingsonscherpte configureren voor snel bewegende inhoud. Het omvat ELMB en ELMB Sync, afhankelijk van het ingangssignaal en de vernieuwingsfrequentie.</p> <p>ELMB</p>	<p>1. Schakel VRR eerst uit om ELMB te activeren.</p> <p>2. Vereist vernieuwingsfrequentie hoger dan 85 Hz.</p> <p>3. Als ELMB is ingeschakeld, zijn de volgende functies niet beschikbaar: Var. Vernieuw. freq., ELMB Sync (optioneel), Helderheid, Beeldaspect aanpassen, ASCR, Blauwlichtfilter, PIP/PBP, Variabele OD, HDR-Instelling</p>
ELMB-inst.	ELMB SYNC	<p>ELMB elimineert het "scheuren" van het scherm, vermindert reflecties en minimaliseert bewegingsonscherpte tijdens het spelen.</p> <p>ELMB Sync</p>	<p>Als ELMB Sync is ingeschakeld, zijn de volgende functies niet beschikbaar: ELMB (optioneel), Helderheid, Beeldaspect aanpassen, ASCR, Blauwlichtfilter, PIP/PBP (optioneel), HDR-instelling.</p>
ELMB-inst.	Helderheidsniveau	<p>Met ELMB SYNC kunt u reductie van bewegingsonscherpte inschakelen terwijl Var. Vernieuw. freq.(VRR) is INGESCHAKELD.</p>	<p>Als Helderheidsniveau of Helderheidspositie is ingeschakeld, zijn de volgende functies niet beschikbaar: Var. Vernieuw. freq., ELMB Sync (optioneel), Helderheid, Beeldaspect aanpassen, ASCR, Blauwlichtfilter, PIP/PBP (optioneel), Variabele OD, HDR-Instelling</p>
ELMB-inst.	Helderheidspositie	<p>Het voorkomt "scheuren" van het scherm, vermindert spookbeelden en minimaliseert bewegingsonscherpte tijdens snelle gameplay.</p> <p>Helderheidsniveau</p> <p>Hiermee past u het scherpteniveau van het ELMB-effect aan.</p> <p>Er zijn 5 helderheidsniveaus beschikbaar, zodat u de helderheid van bewegingen nauwkeurig kunt afstemmen op uw voorkeur.</p> <p>Helderheidspositie</p> <p>Hiermee stelt u in waar het effect van vervagingsreductie op het scherm wordt weergegeven. Kies uit 3 niveaus - boven, midden of onder - om verschillende typen inhoud bij elkaar te laten passen.</p>	

Menuoptie		Beschrijving	Opmerking
GamePlus	FPS-teller	<p>De functie GamePlus biedt een aantal ingebouwde gametools om de game-ervaring te verbeteren. Het bevat de volgende functies:</p> <p>FPS-teller Geeft real-time frames per seconde (FPS) weer om aan te geven hoe soepel de game loopt.</p>	
GamePlus	Richtkruis	<p>U kunt ervoor kiezen om de FPS als een getal of als een staafdiagram op het scherm weer te geven.</p> <p>Richtkruis Beschikt over 6 ingebouwde richtkruisstijlen, zodat u de stijl kunt kiezen die het beste bij uw game past. Bevat ook een optie Dynamisch richtkruis die het richtkruis automatisch aanpast op basis van de gameplay.</p>	
GamePlus	Sluipschutter	<p>Sluipschutter De modus Sluipschutter is ontworpen voor first-person shooter-games (alleen beschikbaar als HDR is UITGESCHAKELD). U kunt kiezen uit drie vergrotingsniveaus: 1,2x, 1,5x en 2,0x - met verschillende uitlijningsstijlen.</p>	
GamePlus	Timer	<p>Timer Geeft in de linkerbovenhoek van het scherm een afteltimer weer waarmee u de gameplay of de rusttijd kunt bijhouden. U kunt kiezen uit de volgende vooraf ingestelde tijdsduren: 30:00, 40:00, 50:00, 60:00, of 90:00 minuten.</p>	
GamePlus	Stopwatch	<p>Stopwatch Geeft een stopwatch weer in de linkerbovenhoek van het scherm, zodat u de verstreken tijd tijdens het spelen of activiteiten kunt bijhouden. De stopwatch begint vanaf 00:00 uur en telt omhoog totdat deze handmatig wordt gestopt.</p>	
GamePlus	Beeldschermuitlijning	<p>Beeldschermuitlijning Geeft uitlijningslijnen weer aan alle vier de zijden van het scherm, zodat u meerdere beeldschermen nauwkeuriger en eenvoudiger kunt uitlijnen.</p>	

Menuoptie		Beschrijving	Opmerking
GameVisual	Landschap	GameVisual biedt een set vooraf ingestelde weergavemodi geoptimaliseerd voor verschillende gebruiksscenario's, met behulp van ASUS GameVisual™ Video Intelligence Technology. Schakel eenvoudig tussen modi om uw inhoud aan te passen.	
GameVisual	Racemodus	Landschap Geoptimaliseerd voor het weergeven van landschappen en buitenfoto's.	
GameVisual	Bioscoopmodus	Racemodus Het meest geschikt voor snelle racegames.	
GameVisual	RTS/RPG	Bioscoopmodus Ideaal voor het bekijken van films en bioscoopinhoud.	
GameVisual	FPS	RTS/RPG Ontworpen voor real-time strategie en rollenspellen.	
GameVisual	sRGB	FPS Gemaakt voor First-person Shooter games om de zichtbaarheid in donkere scènes te verbeteren.	
GameVisual	MOBA	sRGB Perfect voor het bekijken van foto's en afbeeldingen met een nauwkeurige kleurenreproductie.	
GameVisual	Nachtzicht	MOBA Beste keuze voor Multiplayer Online Battle Arena games.	
GameVisual	Gebruiker	Nachtzicht Verbeterd de zichtbaarheid in donkere omgevingen of bij weinig licht.	
GameVisual	Gebruiker	Gebruiker Hiermee kunt u meer beeldinstellingen handmatig aanpassen, zoals helderheid, contrast en kleur.	
Shadow Boost	Dynamische schaduwboost/ Niveau 3/ Niveau 2/ Niveau 1/Uit	Verbeterd de zichtbaarheid in donkere gebieden door de gammacurve van de monitor aan te passen, waardoor donkere scènes en objecten beter zichtbaar zijn zonder dat er meer heldere gebieden worden belicht. Biedt drie aanpassingsniveaus (Niveau 1 / 2 / 3) voor verschillende voorkeuren. Bevat een optie Dynamische schaduwboost die donkere scènes automatisch optimaliseert op basis van de inhoud.	
ASUS DisplayWidget Center	QRcode	Zie pagina X	

3.1.2.2 Beeldinst

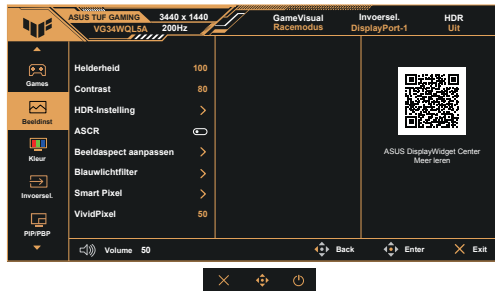

Menuoptie		Beschrijving	Opmerking
Helderheid	Instelbaar van 0 tot 100	De helderheid van het scherm aanpassen. Als HDR is ingeschakeld, wordt alleen aanpassing via HDR Helderheid ondersteund.	De functie ELMB wordt niet ondersteund.
Contrast	Instelbaar van 0 tot 100	Pas het contrast aan om de details en diepte van het beeld te verbeteren.	Niet instelbaar in de modus HDR.
HDR-Instelling	Gaming HDR	<p>Funcatiebeschrijving: Levert rijkere details en realistischere kleuren, vooral merkbaar in scènes met een sterk contrast tussen lichte en donkere gebieden.</p> <p>Gaming HDR: Een modus die is ontworpen voor gamers. Cinema HDR: Ideaal voor films en bioscoopinhoud. Console HDR: Op maat gemaakt voor gameconsoles.</p>	<p>1. In de modus HDR wordt de helderheid automatisch aangepast en kan deze niet handmatig worden ingesteld.</p> <p>2. Wanneer HDR is ingeschakeld, zijn de volgende functies niet beschikbaar: ELMB, Sluipschutter, GameVisual, Schaduwversterking, Helderheid, Contrast, Blauwlichtfilter, ASCR, Kleurtemperatuur, Kleurruimte beeld, Kleurverzadiging, PIP/PBP (optioneel), Stroomspaarstand.</p>
HDR-Instelling	Cinema HDR		
HDR-Instelling	Console HDR		
HDR-Instelling	Helderheid Aanpasbaar	Standaard is de helderheid in de HDR-modus automatisch. Als u deze functie inschakelt, kunt u de helderheid handmatig aanpassen.	
HDR-Instelling	HDR Aanpasbaar	U kunt de intensiteit van het HDR-effect aanpassen. HDR Aanpasbaar is enabled, the following settings can be customized: Helderheid, Contrast, Kleurtemperatuur en Kleurverzadiging.	Als deze functie is ingeschakeld, zijn de volgende functies niet beschikbaar: ELMB, Sluipschutter, Sluipschutter Nachtzicht, GameVisual, Schaduwversterking, Blauwlichtfilter, Stroomspaarstand, ASCR, Kleurruimte beeld.
ASCR	Aan/Uit	Past het contrast dynamisch aan, ideaal voor video's of zeer dynamische scènes, waardoor de diepte en lagen van het beeld worden verbeterd.	Als deze functie is ingeschakeld, kunnen ELMB-, ELMB SYNC- en ELMB-instellingen niet worden gebruikt.

Menuoptie		Beschrijving	Opmerking
Beeldaspect aanpassen	16:9 Volledig scherm	Vult het scherm door het beeld uit te rekken zonder de hoogte-breedteverhouding te behouden. Het beeld wordt groter, maar kan vervormd zijn, wat de kijkervaring beïnvloedt.	<p>1. De beeldverhouding 16:9 levert alleen betere resultaten op wanneer de resolutie op volledig scherm een 24,5 inch of 27 inch scherm simuleert.</p> <p>2. FPS-spelgrootte; u kunt ook punt-naar-punt schaling selecteren in Windows-beeldscherminstellingen.</p> <p>3. Wanneer deze functie is ingeschakeld, worden de volgende functies uitgeschakeld: VRR, ELMB, ELMB SYNC.</p>
Beeldaspect aanpassen	16:9 27" simulatie	Geeft de opname weer op een formaat van 27 inch, waarbij de beeldverhouding ongewijzigd blijft, maar de opname lijkt kleiner.	
Beeldaspect aanpassen	16:9 24,5" simulatie	Geeft de opname weer op een formaat van 24,5 inch, waarbij de beeldverhouding ongewijzigd blijft, maar de opname lijkt kleiner.	
Beeldaspect aanpassen	16:9 equivalent	Hiermee schaalt u het beeld op terwijl de oorspronkelijke beeldverhouding behouden blijft om vervorming te voorkomen, maar dit kan leiden tot zwarte randen.	
Beeldaspect aanpassen	16:9 Punt voor punt	in de 16:9-native modus worden pixels rechtstreeks in kaart gebracht, zodat de helderheid en de hoogte-breedteverhouding behouden blijven. Bij afbeeldingen met een lage resolutie kunnen zwarte randen worden weergegeven.	
Beeldaspect aanpassen	Vierkant volledig scherm	Hiermee wordt de afbeelding uitgerekt zodat deze het hele scherm vult zonder de beeldverhouding te behouden. Het beeld wordt groter, maar kan vervormd zijn, wat de kijkervaring beïnvloedt.	
Beeldaspect aanpassen	Vierkant equivalent	Hiermee schaalt u het beeld op terwijl de oorspronkelijke beeldverhouding behouden blijft om vervorming te voorkomen, maar dit kan leiden tot zwarte randen.	
Beeldaspect aanpassen	Vierkant punt voor punt	Geeft de afbeelding weer in de oorspronkelijke resolutie zonder te schalen of uit te rekken.	
Beeldaspect aanpassen	21:9 Volledig scherm	Vult het scherm door het beeld uit te rekken zonder de hoogte-breedteverhouding te behouden. Het beeld wordt groter, maar kan vervormd zijn, wat de kijkervaring beïnvloedt.	
Beeldaspect aanpassen	21:9 Punt voor punt	in de 21:9-native modus worden pixels rechtstreeks in kaart gebracht, zodat de helderheid en de hoogte-breedteverhouding behouden blijven. Bij afbeeldingen met een lage resolutie kunnen zwarte randen worden weergegeven.	

Menuoptie		Beschrijving	Opmerking
Blauwlichtfilter	Niveau 4/ Niveau 3/ Niveau 2/ Niveau 1/Uit	<p>1. Niveaus 1 t/m 4: Hoe hoger het niveau, hoe sterker het blauwlichtfiltereffect, wat resulteert in minder blauw licht verstrooiing.</p> <p>2. Niveau en helderheid aanpassen: Gebruikers kunnen de helderheid aanpassen tussen niveau 1 en 3.</p> <p>3. Niveau 4 is de standaard optimale instelling, die voldoet aan de TÜV-certificatienormen voor laag blauw licht, maar de helderheid kan niet worden aangepast.</p>	<p>1. Wanneer deze functie is ingeschakeld, worden de volgende functies uitgeschakeld: ELMB, ELMB SYNC.</p> <p>2. Als deze functie is ingeschakeld, past het systeem automatisch de standaardinstellingen van de Wedstrijdmodus toe.</p>
Smart Pixel	Niveau 3/ Niveau 2/ Niveau 1/Uit	Smart Pixel verbetert de algehele beelddetails in real-time voor helderder en levendiger beelden.	
VividPixel	Instelbaar van 0 tot 100	Verbetert de randen en details van de afbeelding om de helderheid van de afbeelding te verbeteren.	

3.1.2.3 Kleur



Menuoptie			Beschrijving	Opmerking
Kleurruimte beeld	sRGB	-	Hiermee selecteert u de kleurruimte voor de kleuroitvoer van de monitor.	
Kleurruimte beeld	DCI-P3	-		
Kleurruimte beeld	Breed gamma	-		
Kleur	Warm	-	Bevat vier voorgestelde kleurmodi: Warm, Normaal, Koel en Gebruiker.	-
Kleur	Normaal	-		-
Kleur	Koel	-		-
Kleur	Gebruiker	R Instelbaar van 0 tot 100		Ondersteunt door de gebruiker instelbare kleurtemperatuurinstellingen.
Kleur	Gebruiker	G Instelbaar van 0 tot 100		
Kleur	Gebruiker	B Instelbaar van 0 tot 100		
Kleurverzadiging	Instelbaar van 0 tot 100	-		Het afstembereik is van 0 tot 100.







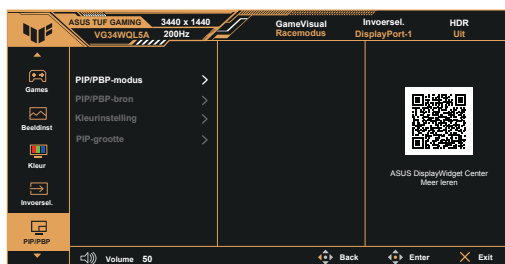

3.1.2.4 Invoersel.













Menuoptie		Beschrijving	Opmerking
Auto-ingangsdetectie	Aan / uit	Als het apparaat is ingeschakeld, wordt het signaal automatisch gedetecteerd en wordt naar de ingangsbron geschakeld.	
DisplayPort-1	Kies de gewenste invoerbron.	Selecteer DisplayPort-1 als video-ingangsbron.	
DisplayPort-2		Selecteer DisplayPort-2 als video-ingangsbron.	
HDMI-1		Selecteer HDMI-1 als video-ingangsbron.	
HDMI-2		Selecteer HDMI-2 als video-ingangsbron.	

3.1.2.5 PIP/PBP-inst.



Menuoptie	Beschrijving	Opmerking
PIP/PBP-modus 	Selecteer de PIP/PBP-weergavemodus.	
PIP/PBP-modus 	Selecteer de PIP/PBP-weergavemodus. Wanneer PIP/PBP is ingeschakeld, wordt Dynamische schaduwboost uitgeschakeld en wordt Schaduwversterking uitgeschakeld.	
PIP/PBP-modus 	Selecteer de PIP/PBP-weergavemodus. Wanneer PIP/PBP is ingeschakeld, wordt Dynamische schaduwboost uitgeschakeld en wordt Schaduwversterking uitgeschakeld.	
PIP/PBP-modus 	Selecteer de PIP/PBP-weergavemodus. Wanneer PIP/PBP is ingeschakeld, wordt Dynamische schaduwboost uitgeschakeld en wordt Schaduwversterking uitgeschakeld.	
PIP/PBP-modus 	Selecteer de PIP/PBP-weergavemodus. Wanneer PIP/PBP is ingeschakeld, wordt Dynamische schaduwboost uitgeschakeld en wordt Schaduwversterking uitgeschakeld.	
PIP/PBP-modus 	Selecteer de PIP/PBP-weergavemodus. Wanneer PIP/PBP is ingeschakeld, wordt Dynamische schaduwboost uitgeschakeld en wordt Schaduwversterking uitgeschakeld.	
PIP/PBP-modus 	Selecteer de PIP/PBP-weergavemodus. Wanneer PIP/PBP is ingeschakeld, wordt Dynamische schaduwboost uitgeschakeld en wordt Schaduwversterking uitgeschakeld.	
PIP/PBP-modus 	Selecteer de PIP/PBP-weergavemodus. Wanneer PIP/PBP is ingeschakeld, wordt Dynamische schaduwboost uitgeschakeld en wordt Schaduwversterking uitgeschakeld.	

Menuoptie		Beschrijving	Opmerking
PIP/PBP-bron		Selecteert de video-ingangsbron uit DisplayPort-1, DisplayPort-2, HDMI-1, HDMI-2.	
PIP/PBP-bron		Selecteert de video-ingangsbron uit DisplayPort-1, DisplayPort-2, HDMI-1, HDMI-2.	
PIP/PBP-bron		Selecteert de video-ingangsbron uit DisplayPort-1, DisplayPort-2, HDMI-1, HDMI-2.	
PIP/PBP-bron		Selecteert de video-ingangsbron uit DisplayPort-1, DisplayPort-2, HDMI-1, HDMI-2.	
PIP/PBP-bron		Selecteert de video-ingangsbron uit DisplayPort-1, DisplayPort-2, HDMI-1, HDMI-2.	
PIP/PBP-bron		Selecteert de video-ingangsbron uit DisplayPort-1, DisplayPort-2, HDMI-1, HDMI-2.	
PIP/PBP-bron		Selecteert de video-ingangsbron uit DisplayPort-1, DisplayPort-2, HDMI-1, HDMI-2.	
PIP/PBP-bron		Selecteert de video-ingangsbron uit DisplayPort-1, DisplayPort-2, HDMI-1, HDMI-2.	
PIP/PBP-bron		Selecteert de video-ingangsbron uit DisplayPort-1, DisplayPort-2, HDMI-1, HDMI-2.	
PIP/PBP-bron		Selecteert de video-ingangsbron uit DisplayPort-1, DisplayPort-2, HDMI-1, HDMI-2.	

Menuoptie		Beschrijving	Opmerking
PIP/PBP-bron		Selecteert de video-ingangsbron uit DisplayPort-1, DisplayPort-2, HDMI-1, HDMI-2.	
PIP/PBP-bron		Selecteert de video-ingangsbron uit DisplayPort-1, DisplayPort-2, HDMI-1, HDMI-2.	
PIP/PBP-bron		Selecteert de video-ingangsbron uit DisplayPort-1, DisplayPort-2, HDMI-1, HDMI-2.	
PIP/PBP-bron		Selecteert de video-ingangsbron uit DisplayPort-1, DisplayPort-2, HDMI-1, HDMI-2.	
Kleurinstelling		Stel de modus GameVisual in voor elk PIP/PBP-venster.	
Kleurinstelling		Stel de modus GameVisual in voor elk PIP/PBP-venster.	
Kleurinstelling		Stel de modus GameVisual in voor elk PIP/PBP-venster.	
Kleurinstelling		Stel de modus GameVisual in voor elk PIP/PBP-venster.	
Kleurinstelling		Stel de modus GameVisual in voor elk PIP/PBP-venster.	
Kleurinstelling		Stel de modus GameVisual in voor elk PIP/PBP-venster.	
Kleurinstelling		Stel de modus GameVisual in voor elk PIP/PBP-venster.	
Kleurinstelling		Stel de modus GameVisual in voor elk PIP/PBP-venster.	
Kleurinstelling		Stel de modus GameVisual in voor elk PIP/PBP-venster.	
Kleurinstelling		Stel de modus GameVisual in voor elk PIP/PBP-venster.	
Kleurinstelling		Stel de modus GameVisual in voor elk PIP/PBP-venster.	
Kleurinstelling		Stel de modus GameVisual in voor elk PIP/PBP-venster.	
Kleurinstelling		Stel de modus GameVisual in voor elk PIP/PBP-venster.	
Kleurinstelling		Stel de modus GameVisual in voor elk PIP/PBP-venster.	
PIP-grootte	Klein	Past de grootte van het PIP-scherm aan op "Klein", "Gemiddeld" of "Groot".	
PIP-grootte	Gemiddeld	Past de grootte van het PIP-scherm aan op "Klein", "Gemiddeld" of "Groot".	
PIP-grootte	Groot	Past de grootte van het PIP-scherm aan op "Klein", "Gemiddeld" of "Groot".	

3.1.2.6 MyFavorite



Menuoptie		Beschrijving	Opmerking
Snelmenu	Modus 1 of Modus 2 of Modus 3 of Modus 4	In het snelmenu kunt u uw favoriete monitorinstellingen toewijzen aan vier modi (Modus 1–4) voor snellere toegang tijdens gebruik.	
Shortcut		Configureer de functies van de sneltoetsen van de monitor.	
Shortcut		Configureer de functies van de sneltoetsen van de monitor.	
Shortcut		Configureer de functies van de sneltoetsen van de monitor.	
Shortcut		Configureer de functies van de sneltoetsen van de monitor.	
Shortcut		Configureer de functies van de sneltoetsen van de monitor.	
Aangepaste instelling	Aangepaste instelling 1 of Aangepaste instelling 2	Laad of sla alle monitorinstellingen op om snel te schakelen tussen verschillende gebruiksscenario's.	

3.1.2.7 Systeemset-up

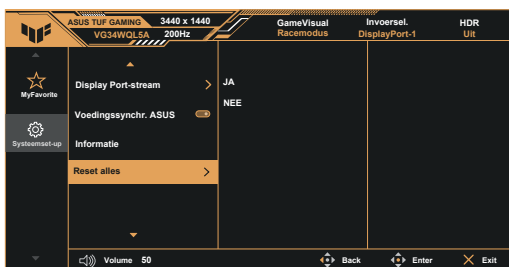
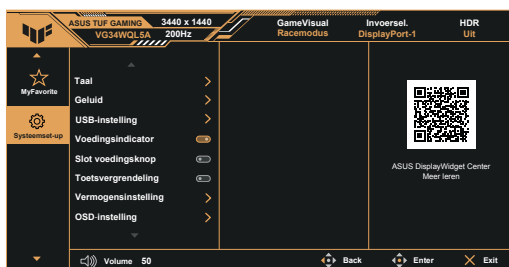

Menuoptie		Beschrijving	Opmerking
Taal	Taalselectie	Ondersteunt 23 talen: Engels, Frans, Duits, Italiaans, Spaans, Nederlands, Portugees, Russisch, Tsjechisch, Kroatisch, Pools, Roemeens, Hongaars, Turks, Vereenvoudigd Chinees, Traditioneel Chinees, Japans, Koreaans, Thais, Indonesisch, Perzisch, Oekraïens en Vietnamees.	
Geluid	Volume	Instelbaar van 0 tot 100	
	Dempen	Hiermee schakelt u het monitorgeluid in of uit.	
	Geluidsbron	Selecteer de geluidsbron in het hoofdvenster of in subvensters.	
USB-instelling	USB Hub	Aan/Uit	
Voedingsindicator	Aan/Uit	Schakel de LED-voedingsindicator in of uit.	
Slot voedingsknop	Aan/Uit	Schakel de aan/uit-knop in of uit.	
Toetsvergrendeling	Aan/Uit	Alle functietoetsen zijn uitgeschakeld. Om te ontgrendelen, houdt u de toets omlaag op de vijfwegknop vijf seconden ingedrukt.	

Menuoptie		Beschrijving	Opmerking
Vermogensinstelling	Prestatiemodus	Biedt betere prestaties, maar verbruikt meer energie.	
	Stroomspaarstand	Beperkt helderheid en functies om energie te besparen. HDR moet worden uitgeschakeld voordat u deze functie inschakelt; er verschijnt een herinnering wanneer u de helderheid aanpast.	
OSD-instelling	OSD-Positie	Pas de horizontale en verticale positie van het OSD-menu aan.	
	OSD Timeout	Stel de duur van de menuweergave in tussen 10 en 120 seconden.	
	OSD-grootte	Normaal of groot.	
	Doorzichtigheid	Pas de transparantie van de OSD-achtergrond aan.	
	DDC/CI	Schakel de communicatie tussen de monitor en de computer in of uit (automatisch ingeschakeld met variabele vernieuwingsfrequentie).	
DisplayPort-stream	DisplayPort 1.2 of DisplayPort 1.4	Selecteer DisplayPort 1.2 of DisplayPort 1.4 op basis van de grafische kaart.	
Voedingssynchr. ASUS	Aan/Uit	Schakelt de monitor en aangesloten apparaten automatisch in of uit (compatibel met Apple TV, PlayStation, Xbox, Switch en meer).	
Informatie	-	Geeft de huidige resolutie, vernieuwingsfrequentie en andere informatie van de monitor weer.	
Reset alles	Ja of Nee	Alle instellingen terugzetten naar de fabrieksinstellingen.	

3.2 Widget Center weergeven

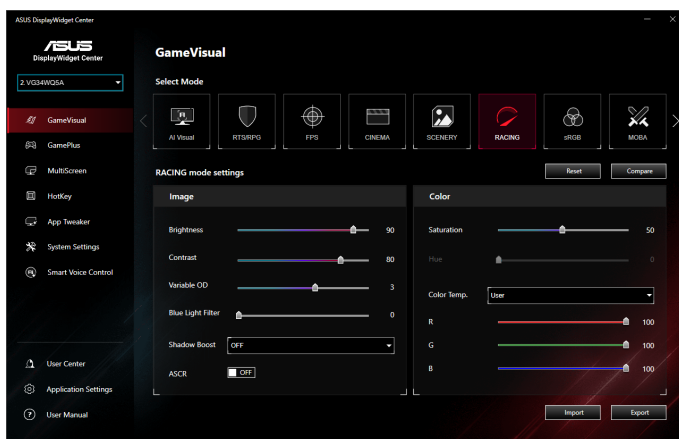

ASUS DisplayWidget Center is een op Windows gebaseerd hulpprogramma dat is ontworpen voor ASUS-monitoren. Hiermee kunnen gebruikers de monitorinstellingen rechtstreeks vanaf hun bureaublad aanpassen met behulp van een muis, waardoor er geen OSD-knoppen (On-Screen Display) meer nodig zijn. Het stroomlijnt de configuratie van kleur, helderheid, contrast en andere geavanceerde functies.

Systeemvereisten

*Besturingssysteem: Windows 10 (64-bits) of Windows 11 (64-bits)

*Ondersteunde modellen: Controleer het gedeelte over het stuurprogramma op de ASUS Support Site (<https://www.asus.com/support/>) door uw monitormodel in te voeren.

Downloaden en installeren

1. Ga naar de ASUS DisplayWidget Center downloadpagina.
2. Voer uw monitormodel in de zoekbalk in (bijvoorbeeld VG34WQL5A).
3. Selecteer stuurprogramma en hulpprogramma → Kies de versie van uw besturingssysteem.
4. Download en pak het installatieprogramma van DisplayWidget Center uit.
5. Voer het installatiebestand uit en volg de installatiestappen.
6. Zodra de snelkoppeling is geïnstalleerd, wordt deze op het bureaublad weergegeven.

Belangrijkste functies

1. GameVisual-modi: Schakelen tussen Landschap, Racen, Bioscoop, FPS, RPG en andere vooraf ingestelde kleuren.
2. GamePlus-hulpmiddelen: Activeer richtkruizen, FPS-teller, Sluipschutter, Timer en uitlijningshulpmiddelen voor het beeldscherm.
3. Kleuraanpassing: Stel de helderheid, het contrast, de kleurverzadiging en het gamma rechtstreeks vanaf uw pc af.
4. Hulpmiddelen voor meerdere schermen: Organiseer en verdeel uw bureaubladwerkruimte met vooraf ingestelde lay-outs.
5. Sneltoetsen aanpassen: Snelkoppelingen toewijzen voor snelle toegang tot instellingen.
6. App-synchronisatie: Automatisch wisselen tussen monitorinstellingen op basis van actieve toepassingen.
7. Apparaat- en systeeminformatie: Real-time systeem- en monitorinformatie weergeven.

Tips voor gebruikers

1. Controleer altijd op de nieuwste versie via de officiële ASUS website.
2. Als u van monitormodel verandert, moet u het hulpmiddel mogelijk opnieuw installeren.
3. Sommige functies kunnen variëren, afhankelijk van het model monitor en het type scherm.

3.3 Overzicht van specificaties

Model	VG34WQL5A
Chassiskleuren	Zwart
Beeldschermtype	LCD
Type achtergrondverlichting	ELED
Paneelgrootte	34" W (86,4 cm)
Aanbevolen resolutie	3440 x 1440
Vernieuwingsfrequentie	200 Hz
Hoogte-breedteverhouding	16:9
Helderheid (std.)	400 nits (std.)
Kleurruimte (sRGB)	sRGB 120%
Kleurruimte (DCIP3)	DCI-P3 95%
Intrinsieke contrastverhouding (std.)	4000:1
Kijkhoek (CR > 10)	178°(V) / 178°(H)
Weergavekleuren	16,7M kleuren (8bit)
Responstijd	1ms (Grijs naar Grijs), 0,3ms (min) + 1ms MPRT
WHQL	Windows 10/11
Frequentie digitaal signaal	WQHD Mode(3440*1440) DP: 300~300KHz/48~200Hz(V) HDMI: 48~250KHz(H)/48~120Hz(V) HD Mode(1720*720) DP: 400~400KHz(H)/48~400Hz(V) HDMI: 27~255KHz(H)/48~360Hz(V)
Energieverbruik	25W**
Stroomspaarstand	< 0,5W
Uitschakelmodus	< 0,3W
Spanning	100~240V, 50/60Hz, 1,5A
Temperatuur (in werking)	0 ~ 40°
Kanteling	-5° ~ +23°
Draaien	NVT
Kantelen	NVT
Hoogteafstelling	NVT
I/O-poort	HDMI v2.0 x 2, DisplayPort v1.4 x 2 USB x 4, USB UP x 1

Luidspreker	2W x 2 stereo
Fys. Afmetingen met voet (BxHxD)	810 x 554 x 253 mm
Fys. Afmetingen zonder voet (BxHxD)	810 x 370 x 114 mm
Afmetingen verpakking (BxHxD)	1070 x 516 x 186 mm
Netto gewicht (schatting)	8,7 kg
Nettogewicht zonder standaard	6,3 kg
Bruto gewicht (schatting)	11,4 kg

*** De specificaties zijn onderhevig aan wijzigingen zonder voorafgaande kennisgeving.**

**** Meten van een schermhelderheid van 200 nits zonder geluid / USB/ kaartlezeraansluiting**

3.4 Afmetingen omtrek

Eenheid: mm

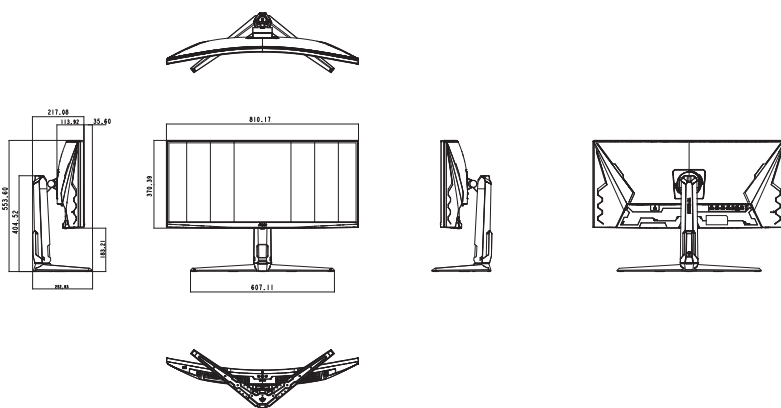

3.5 Probleemoplossing (Veelgestelde vragen)

Probleem	Mogelijke oplossing
Stroom-LED brandt niet	<ul style="list-style-type: none">• Druk op de knop  om te controleren of de monitor aan staat.• Controleer of de stroomkabel goed is aangesloten op de monitor en de netvoeding.• Controleer de functie Voedingsindicator in het OSD-hoofdmenu. Selecteer "Aan" om de voedings-LED in te schakelen.
De stroom-LED brandt amberkleurig en er is geen schermbeeld	<ul style="list-style-type: none">• Controleer of de monitor en de computer aan staan.• Controleer of de signaalkabel goed is aangesloten op de monitor en de computer.• Controleer de signaalkabel op gebogen pennen.• Sluit de computer aan op een andere beschikbare monitor en controleer of de computer goed werkt.
Het schermbeeld is te licht of te donker	<ul style="list-style-type: none">• Stem de instellingen van het Contrast en de Helderheid af via OSD.
Het beeld beweegt of een golfpatroon is aanwezig in het beeld	<ul style="list-style-type: none">• Controleer of de signaalkabel goed is aangesloten op de monitor en de computer.• Verwijder elektrische apparatuur die de elektrische interferentie kunnen veroorzaken.
Het schermbeeld heeft verkeerde kleuren (wit ziet er niet uit als wit)	<ul style="list-style-type: none">• Controleer de signaalkabel op gebogen pennen.• Opnieuw instellen via OSD.• Stem de R/G/B-kleurinstellingen af of selecteer de kleur via OSD.
Geen geluid of zacht geluid	<ul style="list-style-type: none">• Stem de volume-instellingen af van zowel uw monitor als de computer.• Controleer of het stuurprogramma van de geluidskaart van de computer goed is geïnstalleerd en geactiveerd.

3.6 Ondersteunde timinglijst

Ondersteunende timing

Timing	Resolutie	HDMI	DP
PC-timing	640x480-60Hz	V	V
PC-timing	640x480-75Hz	V	V
PC-timing	800x600-60Hz	V	V
PC-timing	800x600-75Hz	V	V
PC-timing	1024x768-60Hz	V	V
PC-timing	1024x768-75Hz	V	V
PC-timing	1280x960-60Hz	V	V
PC-timing	1280x720-60Hz	V	V
PC-timing	1280x1024-60Hz	V	V
PC-timing	1600x900-60Hz	V	V
PC-timing	1600x1200-60Hz	V	V
PC-timing	1920x1080-60Hz	V	V
Videotiming	640x480-60Hz	V	V
Videotiming	720x480-60Hz	V	V
Videotiming	720x480-60Hz	V	V
Videotiming	720x576-50Hz 16:9	V	V
Videotiming	720x576-50Hz 4:3	V	V
Videotiming	1280x720-50Hz	V	V
Videotiming	1280x720-60Hz	V	V
Videotiming	1920x1080-24Hz	V	V
Videotiming	1920x1080-25Hz	V	V
Videotiming	1920x1080-30Hz	V	V
Videotiming	1920x1080-50Hz	V	V
Videotiming	1920x1080-60Hz	V	V
Videotiming	1920x1080-120Hz	V	V
Videotiming	1920x1080-100Hz	V	V
Videotiming	3840x2160-24Hz	V	-
Videotiming	3840x2160-25Hz	V	-
Videotiming	3840x2160-30Hz	V	-
Videotiming	3840x2160-50Hz	V	-
Videotiming	3840x2160-60Hz	V	-

27" simulatietiming

Timing	Resolutie	HDMI	DP
Detailtiming	1280x720-60Hz	V	V
Detailtiming	1280x720-120Hz	V	V
Detailtiming	1280x720-400Hz	V	V
Detailtiming	1280x720-240Hz	V	V
Detailtiming	1280x720-360Hz	V	V
Detailtiming	2560x1440-60Hz	V	V
Detailtiming	2560x1440-120Hz	V	V
Detailtiming	2560x1440-144Hz	V	V
Detailtiming	1920x1080-165Hz	V	V
Detailtiming	1920x1080-200Hz	V	V
Detailtiming	2560x1440-120Hz	-	-
Detailtiming	2560x1440-165Hz	-	V
Detailtiming	2560x1440-200Hz	-	V

24,5" simulatietiming

Timing	Resolutie	HDMI	DP
Detailtiming	1168x656-60Hz	V	V
Detailtiming	1168x656-400Hz	V	V
Detailtiming	1168x656-120Hz	V	V
Detailtiming	2344x1320-60Hz	V	V
Detailtiming	2344x1320-120Hz	V	V
Detailtiming	2344x1320-200Hz	-	V
Detailtiming	2560x1440-60Hz	V	V
Detailtiming	2560x1440-120Hz	V	V

Vierkant-timing

Timing	Resolutie	HDMI	DP
Detailtiming	800x600-400Hz	V	V
Detailtiming	1024x768-400Hz	V	V
Detailtiming	960x720-400Hz	V	V
Detailtiming	1280x960-200Hz	V	V
Detailtiming	1024x768-200Hz	V	V
Detailtiming	1728x1080-200Hz	V	V
Detailtiming	1920x1440-200Hz	V	V
Detailtiming	1440x1080-200Hz	V	V
Detailtiming	1152x864-200Hz	V	V
Detailtiming	2560x1440-60Hz	V	V
Detailtiming	2560x1440-120Hz	V	V

21:9 Timing

Timing	Resolutie	HDMI	DP
Detailtiming	1720x720-60Hz	V	V
Detailtiming	1720x720-400Hz	V	V
Detailtiming	1720x720-120Hz	V	V
Detailtiming	1720x720-240Hz	V	V
Detailtiming	1720x720-360Hz	V	V
Detailtiming	3440x1440-60Hz	V	V
Detailtiming	2560x1440-60Hz	V	V
Detailtiming	2560x1440-120Hz	V	V
Detailtiming	3440x1440-100Hz	V	-
Detailtiming	3440x1440-120Hz	-	V
Detailtiming	3440x1440-144Hz	-	V
Detailtiming	3440x1440-200Hz	-	V

PBP/PIP Timing

Timing	Resolutie	HDMI	DP
Detailtiming	1720x1440-60Hz	V	V
Detailtiming	2560x1440-60Hz	V	V
Detailtiming	880x1440-60Hz	V	V
Detailtiming	2560x1440-60Hz	V	V
Detailtiming	2560x1440-60Hz	V	V
Detailtiming	3440x1440-60Hz	V	V

* De modi die niet in de bovenstaande tabellen staan vermeld, kunnen mogelijk niet ondersteund worden. Voor een optionele resolutie, raden wij aan dat u een modus selecteert die in de bovenstaande tabellen staat vermeld.