

> IFP9850-4

Commercial Touch Display Handleiding

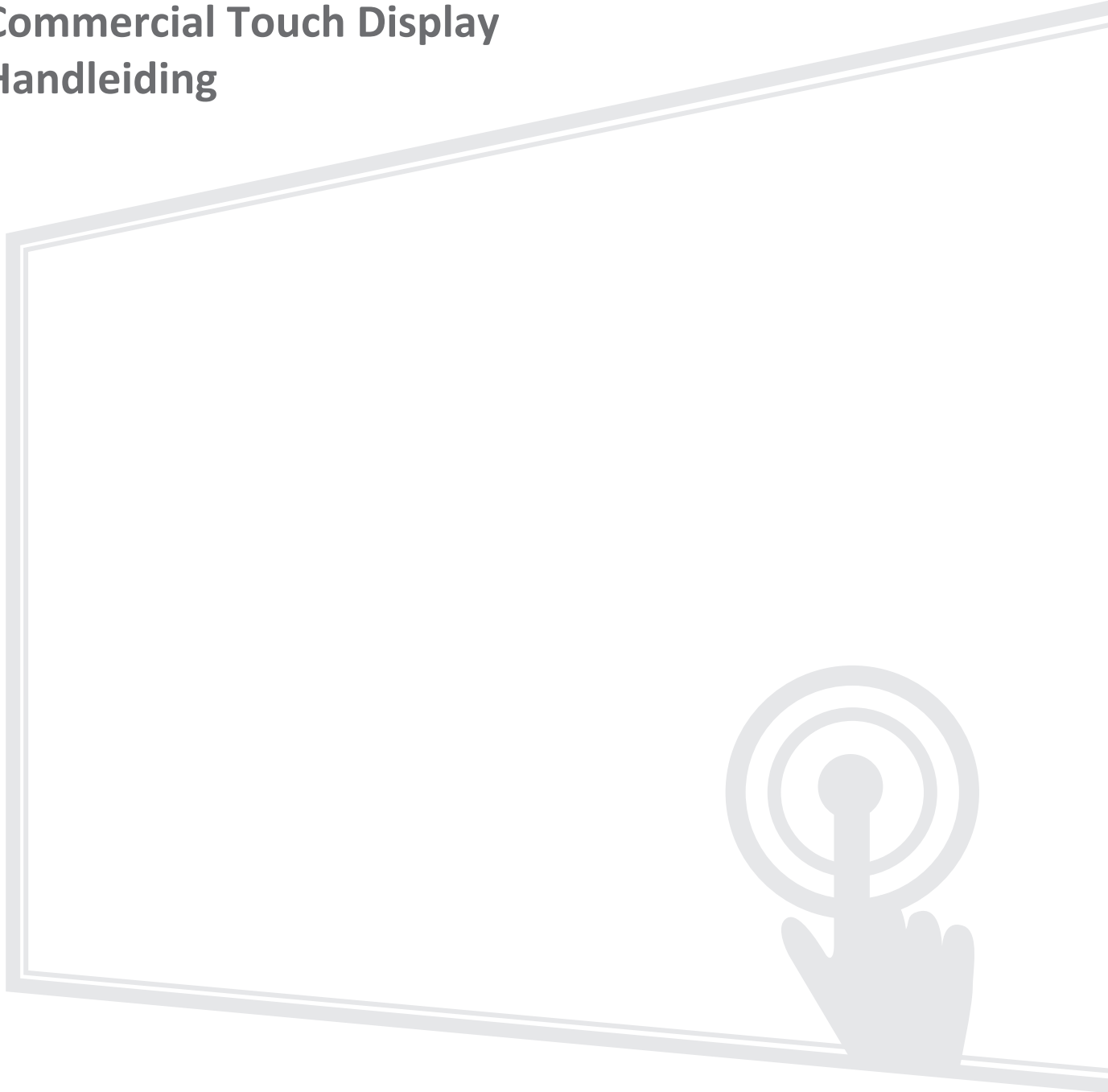

BELANGRIJK: Lees deze handleiding om belangrijke informatie te verkrijgen over de installatie en een veilig gebruik van uw product en over het registreren van uw product voor toekomstige services. In de garantiegegevens in deze handleiding wordt uw beperkte dekking van ViewSonic® Corporation beschreven. U kunt deze ook terugvinden op onze website <http://www.viewsonic.com> in het Engels of gebruik het selectievak Regional (Regionaal) rechtsboven op de website om specifieke talen te kiezen. "Antes de operar su equipo lea cuidadosamente las instrucciones en este manual"

Modelnr. VS18697
Onderdeelnr.: IFP9850-4

Bedankt voor uw keuze voor ViewSonic®

Als wereldwijd toonaangevende leverancier van visuele oplossingen, zet ViewSonic® zich in om de verwachtingen van de wereld op het vlak van technologische evolutie, innovatie en eenvoud, te overschrijden. Bij ViewSonic® geloven wij dat onze producten het potentieel hebben om een positieve impact in de wereld te bieden en we zijn ervan overtuigd dat het ViewSonic®-product dat u hebt gekozen, u goed van pas zal komen.

Nogmaals bedankt voor uw keuze voor ViewSonic®!

> Veiligheidsvoorzorgen

Lees de volgende **veiligheidsmaatregelen** voordat u dit apparaat gebruikt.

- Bewaar deze gebruikshandleiding op een veilige plaats zodat u deze later opnieuw kunt raadplegen.
- Lees alle waarschuwingen en volg alle instructies.
- Gebruik het apparaat niet in de buurt van water. Om het risico op vuur of elektrische schokken te verminderen, mag u het apparaat niet blootstellen aan vocht.
- De achterste dekplaat nooit verwijderen. Dit scherm bevat onderdelen onder hoogspanning. U kan ernstig gewond raken als u deze aanraakt.
- Vermijd het blootstellen van het apparaat aan direct zonlicht en andere bronnen van duurzame warmte.
- Plaats het apparaat niet in de buurt van warmtebronnen zoals radiatoren, verwarmingsroosters of andere apparaten (inclusief versterkers) die de temperatuur van het apparaat kunnen doen stijgen tot gevaarlijke niveaus.
- Gebruik een zachte, droge doek om de behuizing te reinigen. Raadpleeg voor meer informatie het hoofdstuk "Onderhoud".
- Wanneer u het apparaat verplaatst, moet u ervoor zorgen dat u het niet laat vallen of er nergens mee tegenaan stoten.
- Plaats het apparaat niet op een effen of onstabiel oppervlak. Het apparaat kan omvallen en zo lichamelijke letsels of defect veroorzaken.
- Plaats geen zware objecten op het apparaat of op de aansluitkabels.
- Als u rook, een abnormaal geluid of een vreemde geur opmerkt, moet u het apparaat onmiddellijk uitschakelen en contact opnemen met uw leverancier of ViewSonic®. Het is gevaarlijk om het apparaat in dergelijke gevallen verder te gebruiken.
- Het apparaat bestaat uit een monitor met LED-achtergrondverlichting voor algemeen kantoorgebruik.
- Probeer nooit de veiligheidsvoorzieningen van de gepolariseerde of geaarde stekker te omzeilen. Een gepolariseerde stekker heeft twee bladen, waarbij er een breder is dan de ander. Een aardlekstekker bevat twee pennen en een aardklem. De brede pen van de gepolariseerde stekker en de aardklem van de aardlekstekker zijn bedoeld voor uw veiligheid. Als de stekker niet in uw stopcontact past, dient u een adapter aan te schaffen. Probeer nooit de stekker in het stopcontact te forceren.
- Bij het aansluiten op een stopcontact, mag u de aardklem NIET verwijderen. Zorg dat de aardklemmen NOOIT WORDEN VERWIJDERD.

- Plaats de voedingskabel en de stekker zo, dat er niet op kan worden getrapt dat ze niet gekneld raken en bescherm het punt waar de kabel uit het apparaat komt. Zorg dat het stopcontact zich dicht bij het apparaat bevindt zodat het gemakkelijk toegankelijk is.
- Gebruik alleen hulpstukken/accessoires die zijn aangegeven door de fabrikant.
- Wanneer u een wagentje gebruikt, wees dan voorzichtig wanneer u het wagentje samen met het apparaat verplaatst om te vermijden dat het kantelt en letsels veroorzaakt.
- Trek de stekker van de voedingskabel uit het stopcontact als u het apparaat gedurende langere tijd niet gebruikt.
- Plaats het apparaat in een goed geventileerde ruimte. Plaats niets bovenop het apparaat waardoor de warmteverspreiding kan worden verhinderd. Vermijd tevens enige directe verlichting.

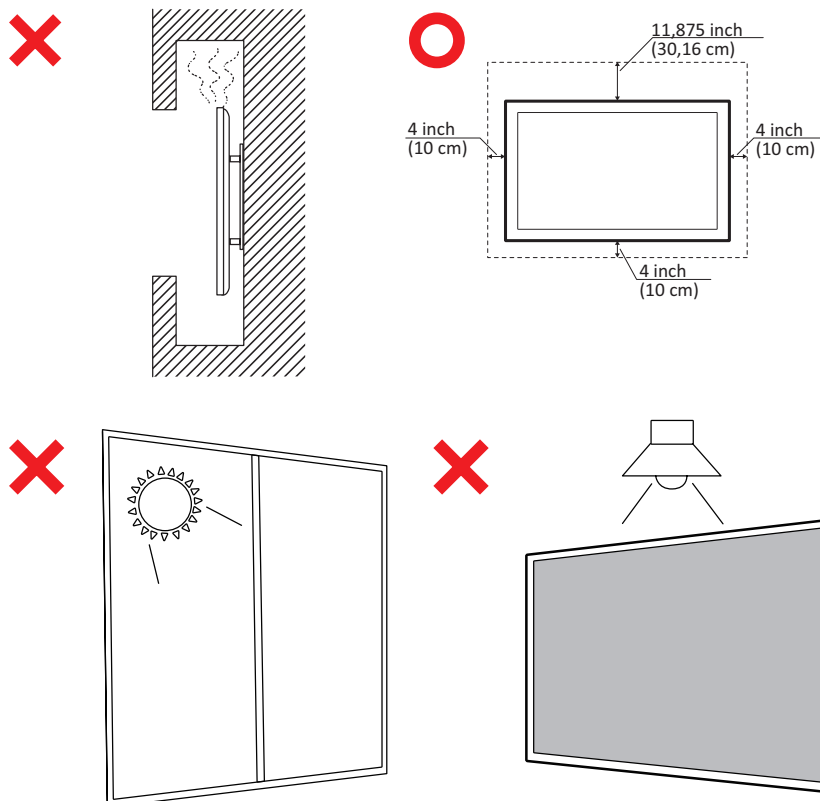

- Laat onderhoud en reparaties over aan bevoegde onderhoudstechnici. Reparatie zal vereist zijn wanneer het apparaat op enige wijze werd beschadigd, zoals in de volgende gevallen:
 - » Als de voedingskabel of stekker is beschadigd.
 - » Als er vloeistof is gemorst op het apparaat of als er objecten in gevallen zijn
 - » Als het apparaat wordt blootgesteld aan vocht
 - » Als het apparaat niet normaal werkt of is gevallen

> Inhoud

Veiligheidsvoorzorgen	3
Inleiding	9
Inhoud verpakking	9
Specificaties voor het monteren aan de muur (VESA)	10
Productoverzicht	11
Voorpaneel Bedieningspaneel Achterpaneel	11
I/O-paneel	13
Afstandsbediening.....	15
Gebaren gebruiken.....	19
Voorwerpen selecteren en deselecteren (Klikken).....	19
Het optiemenu laten zien (rechtermuisklik).....	19
Dubbele klik.....	19
Een voorwerp verplaatsen	20
Digitale inkt wissen.....	20
Veeg omhoog voor de algemene instellingen	20
Aansluitingen maken.....	21
Externe apparaten aansluiten en Touch-aansluiting	21
Type C-aansluiting	21
HDMI-verbinding	21
VGA-aansluiting	21
RS-232 Verbinding.....	22
USB en Netwerkverbindingen	23
Mediaspelerverbindng	24
SPDIF-verbindingen.....	25
Videuitgangsverbinding	26

Uw ViewBoard gebruiken	27
Uw ViewBoard aan-/uitschakelen	27
Initiële start-instellingen.....	28
vLauncher - Welkom scherm op maat te maken.....	30
Bericht vLauncher	30
Toepassingen.....	31
Werkbalk	33
OSD-menu	39
Algemene instellingen.....	40
Inganginstellingen.....	41
Widget.....	42
Instellingen - HDMI- en VGA-ingangsbron.....	43
Audio-instellingen	43
Scherminstellingen.....	44
Weergave-instellingen	45
Het Weinig blauw licht-filter en gezondheid van de ogen	46
Instellingen aanpassen - (alleen VGA).....	48
Instellingen - Ingebedde speler	49
Draadloos & netwerk	49
Wi-Fi	50
Ethernet	51
Draadloze hotspot	52
VPN.....	53
Delen	55
SAMBA.....	55
Display	57
Behangpapier	58
Bescherming.....	60
HDMI-uitgang	61
Voorkeur	62
Aanraken	63
Taal	63
Toetsenbord en invoermethode.....	64
Datum en tijd.....	65
Opstartmodus	66
Opstarten en afsluiten.....	67
Werkbalkinstelling.....	68

Ingangsbron.....	69
Ingangsbron hernoemen	70
Bron	71
App	72
App	73
Systeem	75
Klonen naar USB.....	76
Display-ID	77
Veiligheid.....	78
Systeemupdate.....	81
Over het apparaat	82

Ingebedde toepassingen en instellingen 83

Ingebedde digitale whiteboarding-app	83
myViewBoard	83
ViewBoard Cast	85
Cast Sender van Windows-, Macbook- en Chrome-apparaten.....	86
Cast Sender vanaf mobiele apparaten:iOS-gebaseerde (iPhone, iPad) en Android OS-gebaseerde telefoon/tablet.....	87
Cast Out van een mobiel apparaat dat annotatie ondersteunt	88
Schermrecorder.....	89
Air Class	90
Stemapparaat.....	92
Beoordelen.....	94
Responder	95
Selectieknop.....	96
Groeperen	96
Boodschap.....	97
Manager	97
Afsluiten	97
Andere standaardtoepassingen.....	98
vSweeper.....	98
Schermslot.....	99
Chromium.....	100
WPS Office.....	100
Mappen	101
Miracast	103

RS-232 Protocol	104
Beschrijving	104
RS-232 Hardware-specificatie	104
LAN Hardware-specificatie	105
RS232-Communicatie-instellingen	105
LAN-Communicatie-instellingen.....	105
Commando boodschap referentie	105
Protocol	106
Setfunctie lijst.....	106
Set-functielijst	112
Afstandsbediening pass-through-modus	120
Appendix	123
Specificaties	123
Display-modi.....	124
VGA-modus	124
HDMI-modus	124
USB Type-C-modus.....	125
Probleemoplossing	126
Onderhoud	128
Algemene voorzorgsmaatregelen	128
Het scherm reinigen	128
De behuizing reinigen.....	128
Reglementaire en veiligheidsinformatie	129
Nalevingsinformatie	129
FCC-nalevingsverklaring	129
Verklaring voor Canadese bedrijven	129
CAN ICES-003 (B)/NMB-003(B).....	129
CE-verklaring van conformiteit voor Europese landen	129
Verklaring van RoHS2-naleving	130
Verklaring van ENERGY STAR®	131
Beperking van gevaarlijke stoffen in India	131
Productverwijdering aan het einde van zijn levensduur	131
Copyright-informatie	132
Klantendienst	133
Beperkte garantie.....	134

> Inleiding

Inhoud verpakking

- HDMI-kabel (3m)
- Stroomkabel
- Afstandsbediening
- AAA-batterij x 2
- USB-kabel (3m)
- Webcam-plaat
- Touch-pen x 2
- Snelle gebruikshandleiding
- RS-232-adapter
- Klem x 5
- Schroef x 8
- USB Type-C-kabel

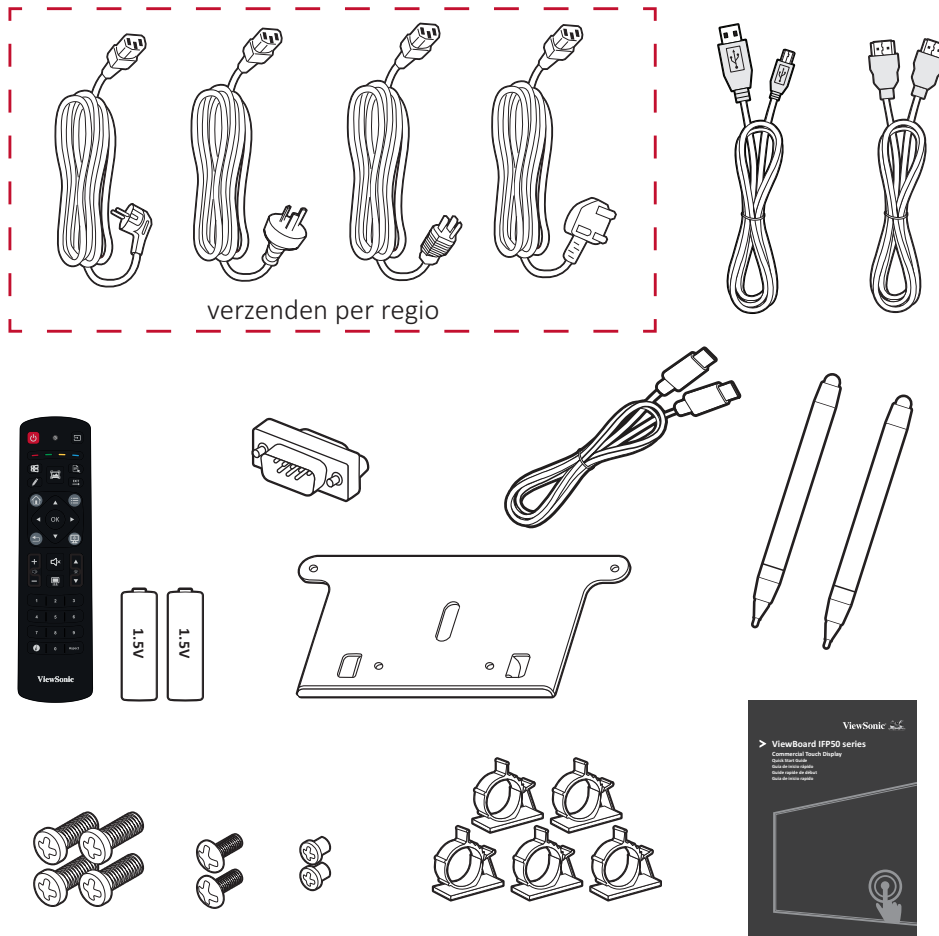

NOOT: De voedingskabel en videokabels die bij uw pakket zijn geleverd kunnen verschillen afhankelijk van uw land. Neem contact op met uw lokale wederverkoper voor meer informatie.

Specificaties voor het monteren aan de muur (VESA)

NOOT: Volg de instructies in de handleiding voor installatie aan de muur om de muur- of mobiele beugel te installeren. Als u het geheel wil bevestigen aan andere bouwmaterialen neem dan contact op met de dichtstbijzijnde leverancier.

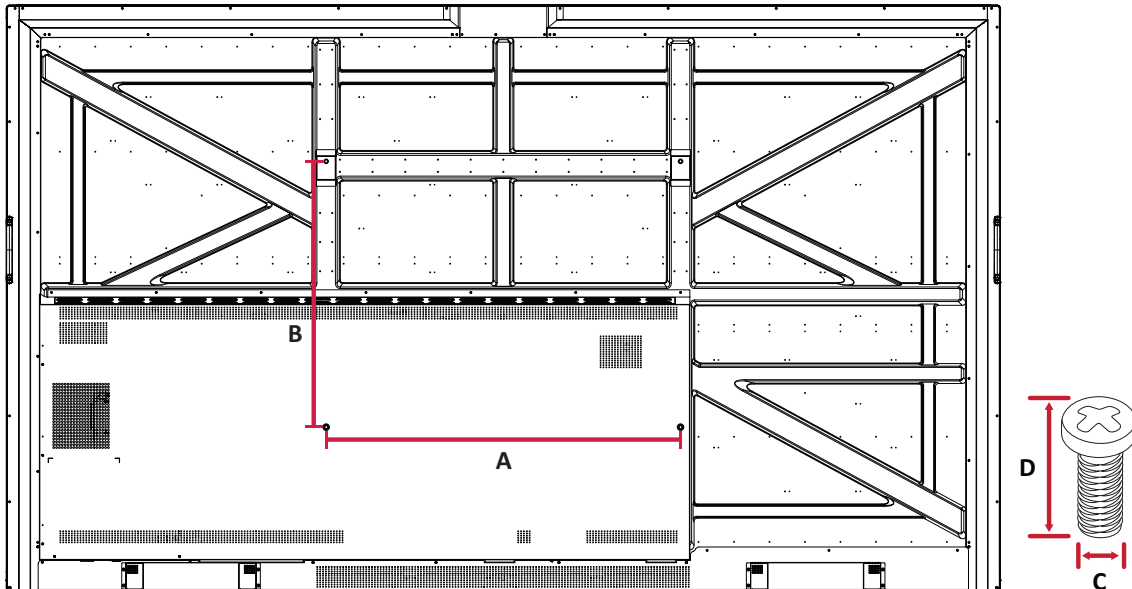



Model	VESA Spec. (A x B)	Standardschroef (C x D)	Aantal
IFP9850-4 - 98"	800 x 600 mm	M8 x 25 mm	4

NOOT: Gebruik geen schroeven die langer zijn dan de standaardafmetingen want die kunnen de binnenkant van de display beschadigen.

Productoverzicht

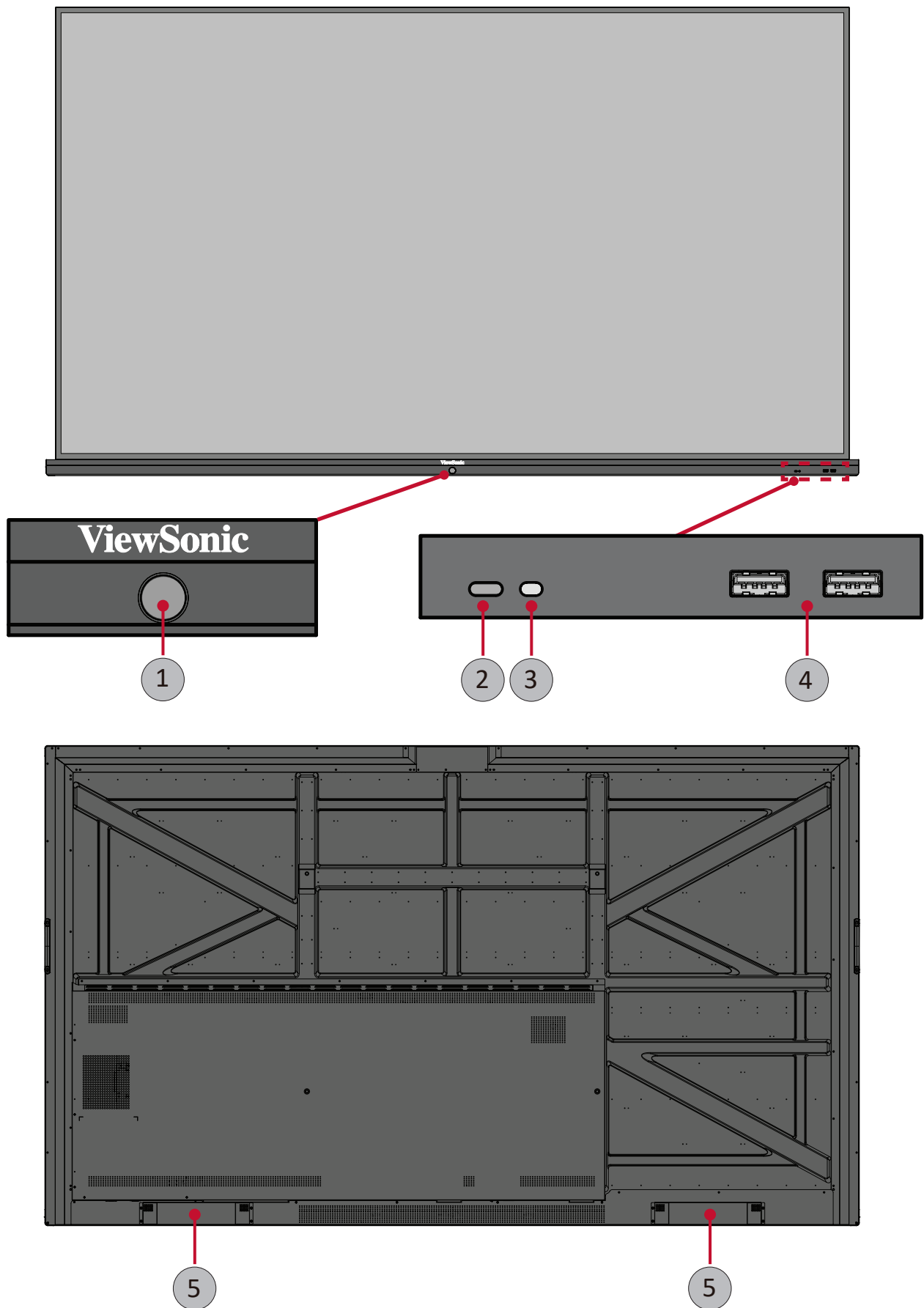
Voorpaneel | Bedieningspaneel | Achterpaneel

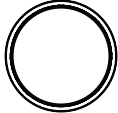

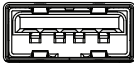
Nummer	Item	Beschrijving
1		<ul style="list-style-type: none"> • Het apparaat in-/uitschakelen • Tik om naar de modus Energiebesparing te gaan • Houd ten minste twee (2) seconden ingedrukt om naar de modus Stand-by te gaan
2		IR-ontvanger
3		Omgevingslichtsensor
4		USB 2.0. Slimme USB-poort voor PC-, HDMI-, VGA- en Android-ingangssignalen.
5		Luidspreker

I/O-paneel

Zijde rechtsonder

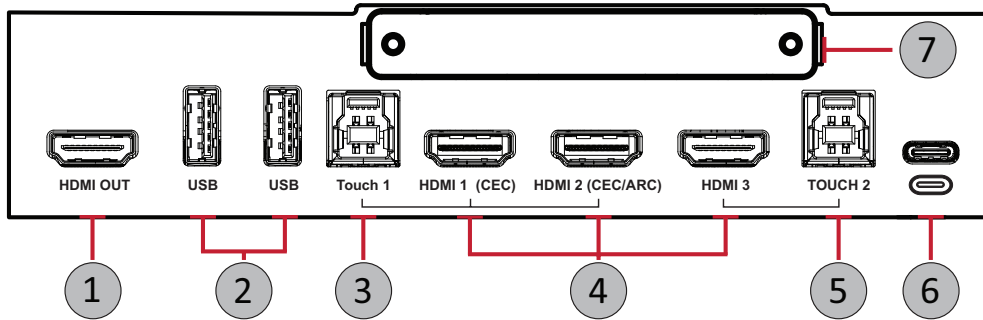

Rechtsonder

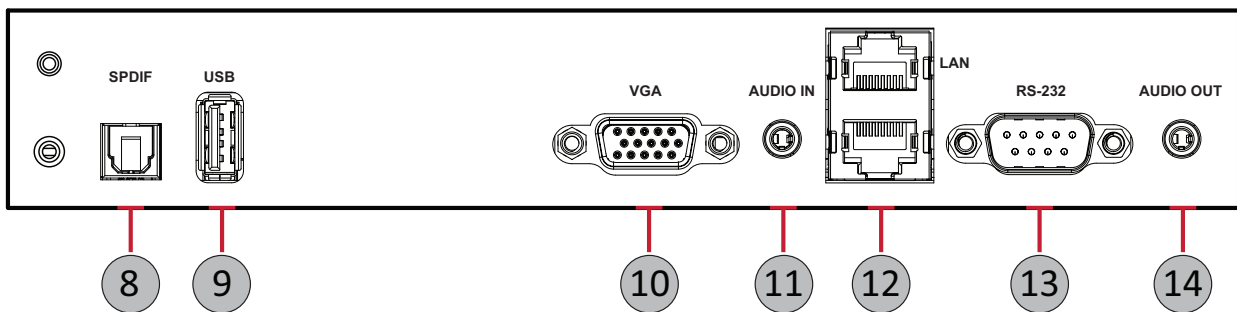

Onder links

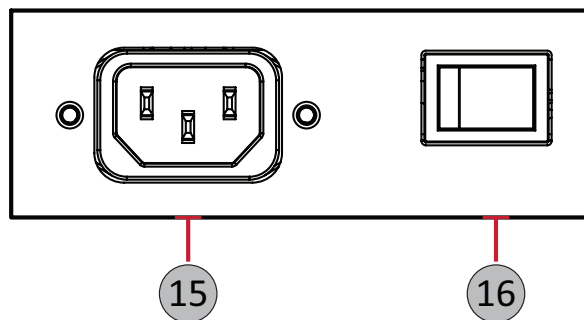

NOOT:

- **TOUCH, HDMI en VGA** zijn gegroepeerd op kleur; d.w.z. **TOUCH 1** moet worden gebruikt met **HDMI 1/2**.
- Onder Android ondersteunen **USB**-poorten alleen 2.0 bestandsoverdrachtsnelheden.

Nummer	Poort	Beschrijving
1	HDMI-uitgang	Verbind met apparaten met HDMI-ingangsfunctie. Ondersteunt 1080p en 4K@60Hz.
2	USB 3.0	Verbind USB-apparaten, zoals externe harde schijven, toetsenborden, muis, enz. Schakelt automatisch tussen PC en Android.
3	TOUCH 1	Touch-signaaluitgang naar externe PC.
4	HDMI IN 1/2/3	High definition-ingang; verbind met PC met HDMI-uitgang, set-top box of een ander videoapparaat.
5	TOUCH 2	Touch-signaaluitgang naar externe PC.
6	USB Type-C-ingang	USB-apparaten verbinden; verbinden met USB Type-C-uitgangsapparaten.
7	Wi-Fi-modulesleuf	Sleuf voor toevoegen van optionele Wi-Fi-module.
8	SPDIF	Multikanaal geluid via optische signalen.
9	USB 2.0	Verbind USB-apparaten, zoals externe harde schijven, toetsenborden, muis, enz. [5V dc/0,5A]
10	VGA	Ingang voor externe computervideo.
11	AUDIO IN	Ingang voor externe computeraudio.
12	LAN-hub	Standaard RJ45 (10M/100M/1G voor PC; 10M/100M voor Android) internetverbindingssinterface. NOOT: Deze netwerkpoort wordt gebruikt voor de ingebouwde speler en Slot-in PC.
13	RS-232	Seriële interface; gebruikt voor tweerichtingstransfer van data tussen apparaten.
14	AUDIO UIT	Audio-uitgang naar een externe luidspreker.
15	AC IN	Wisselstroomvoedingsingang
16	AC-schakelaar	AC-voeding in-/uitschakelen "I" = Inschakelen, "O" = Uitschakelen

Afstandsbediening

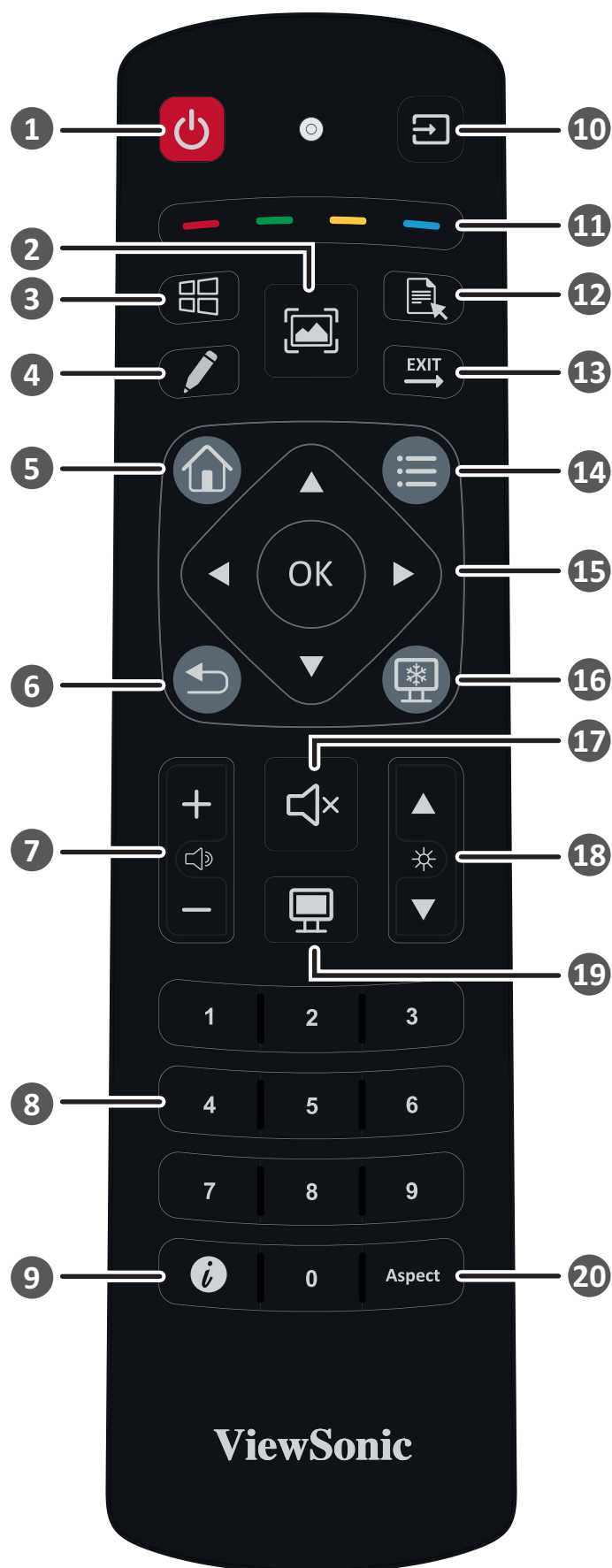

Nummer	Beschrijving
1	Stroom aan/uit
2	Schermd vastleggen
3	[PC ¹] <i>Windows</i> -knop
4	Schrijven opstarten
5	Terug naar startscherm van ingebedde speler
6	Terug / Terugkeren naar vorige pagina
7	Volume hoger/lager
8	Numeriek toetsenblok
9	Informatie
10	Knop Ingangsbronselectie
11	Mediaregelknoppen: » Rood - Afspelen/Pauzeren » Groen - Stoppen » Geel - Vooruit » Blauw - Achteruit
12	[PC ¹] <i>Menu</i> -knop
13	[PC ¹] Dialoogvenster afsluiten
14	Menu Instellingen
15	Omhoog/Omlaag/Links/Rechts/OK
16	Schermd pauzeren
17	Dempfen / Dempfen ongedaan maken
18	Helderheid verhogen/verlagen
19	Leeg scherm
20	Beeldverhouding aanpassen

¹ Alle computerfuncties zijn niet beschikbaar zonder een slot-in computer.

Batterijen voor de afstandsbediening plaatsen

Om batterijen in de afstandsbediening te plaatsen:

1. Verwijder het deksel aan de achterkant van de afstandsbediening.
2. Plaats twee "AAA"-batterijen, en verzeker u ervan dat het "+"-symbool op de batterij overeenkomt met de "+" op de batterijhouder.
3. Plaats het deksel terug en zorg dat dit overeenstemt met de gleuf op de afstandsbediening en het veerslot dicht klikt.

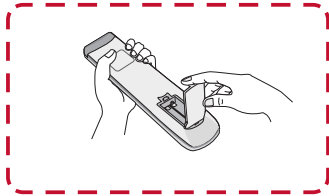

(1)

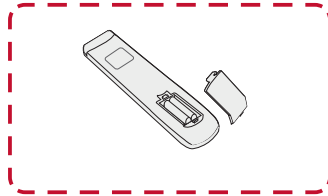

(2)

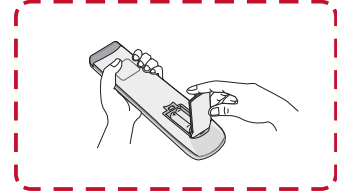

(3)

WAARSCHUWING: Als de batterijen worden vervangen door het foute type bestaat er explosiegevaar.

NOOT:

- Er wordt aanbevolen geen verschillende batterijen te mengen.
- Gooi oude batterijen altijd op een milieuvriendelijke manier weg. Neem contact op met de lokale overheid voor meer informatie over hoe batterijen veilig moeten worden weggegooid.

Bereik van de ontvanger van de afstandsbediening

Het werkbereik van de afstandsbediening wordt hier weergegeven. Heeft een effectief bereik van 8 meter, 30° graden links en rechts. Verzekert u ervan dat er niets het signaal van de afstandsbediening naar de ontvanger belemmert.

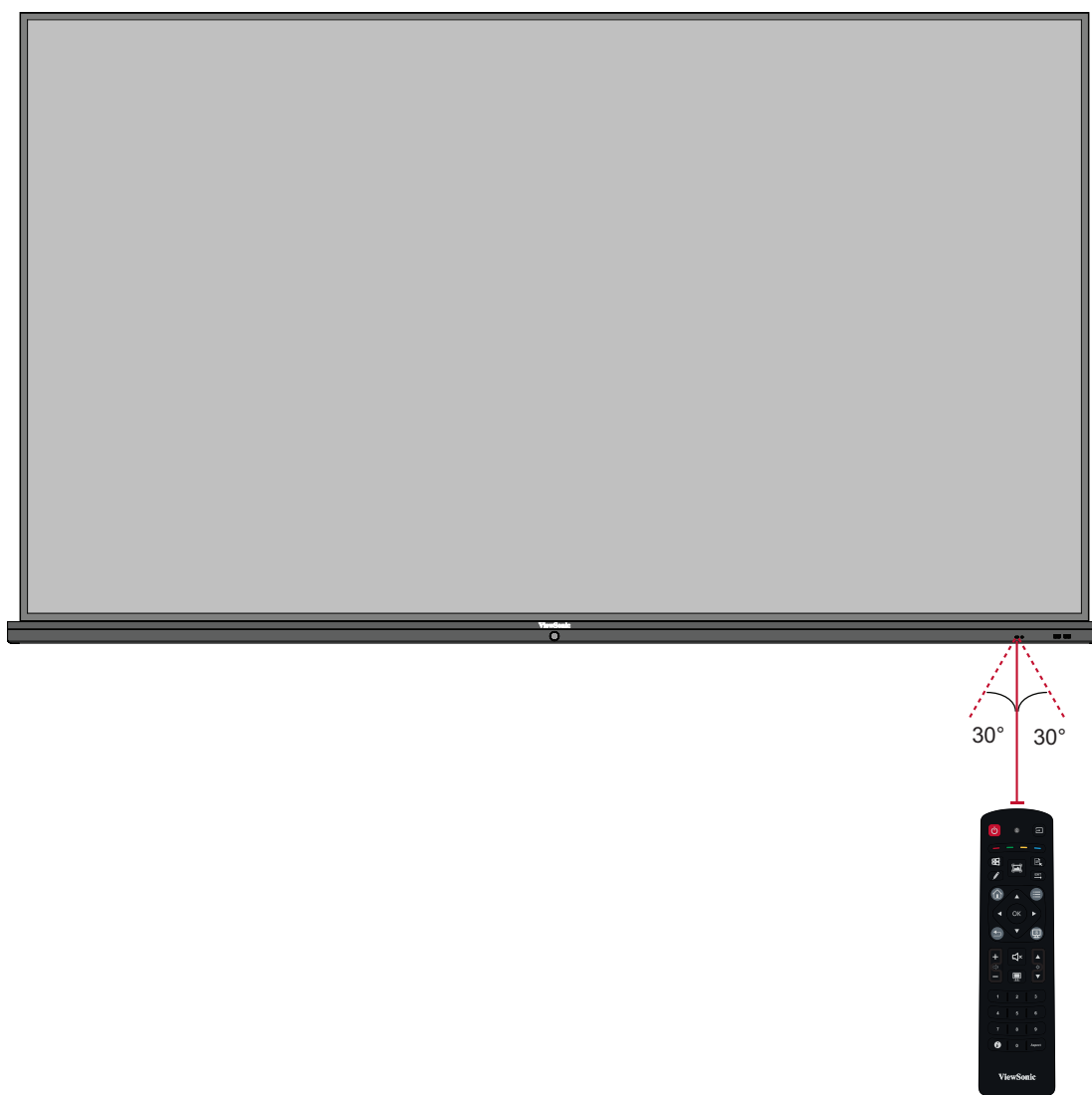

Gebaren gebruiken

Aanraakgebaren stellen de gebruiker in staat om vooraf bepaalde commando's te gebruiken zonder een toetsenbord of een muis. Met gebaren op het ViewBoard kan de gebruiker voorwerpen selecteren/deselecteren, de plaats van een voorwerp veranderen, naar de instellingen gaan, digitale inkt wissen en nog veel meer.

Voorwerpen selecteren en deselecteren (Klikken)

Druk op het ViewBoard om opties te selecteren/deselecteren en laat los. Dit is zoals een enkelvoudige standaardmuisklik.

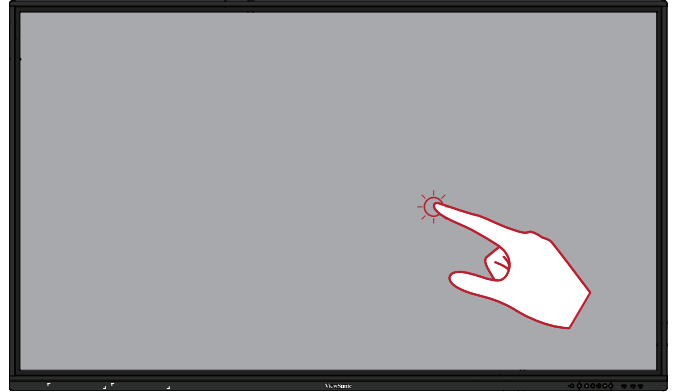

Het optiemenu laten zien (rechtermuisklik)

Druk en houd het ViewBoard aangeraakt met uw vinger. Dit is zoals een enkelvoudige rechtermuisklik.



Dubbele klik

Druk snel twee keer op dezelfde plaats op het ViewBoard en laat snel los. Dit is zoals een dubbele standaard linkermuisklik.

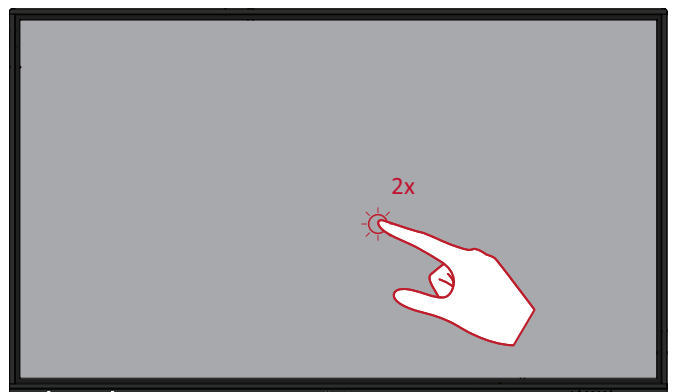

Een voorwerp verplaatsen

Druk en houd het voorwerp vast op het ViewBoard en sleep het langzaam met uw vinger naar de gewenste locatie.

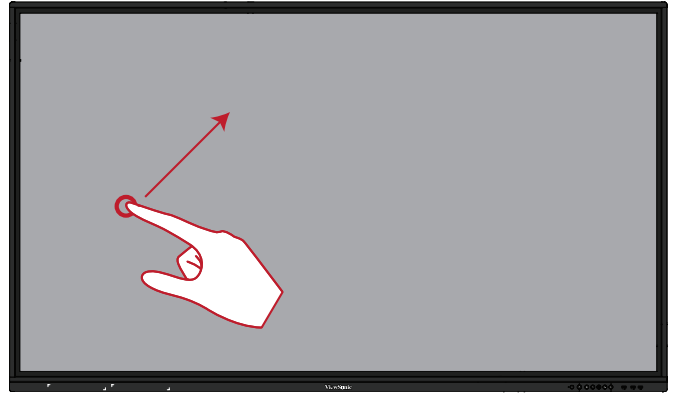

Digitale inkt wissen

Gebruik uw uitgestrekte hand, uw handpalm of vuist op het ViewBoard en beweeg uw hand over de zone die u wenst te wissen.

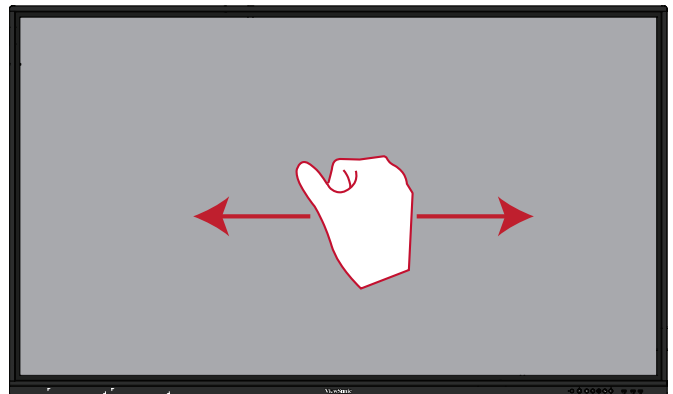

Veeg omhoog voor de algemene instellingen

Veeg vanaf onderaan van het ViewBoard omhoog om de algemene instellingen te openen. Raadpleeg pagina 37 voor meer informatie.

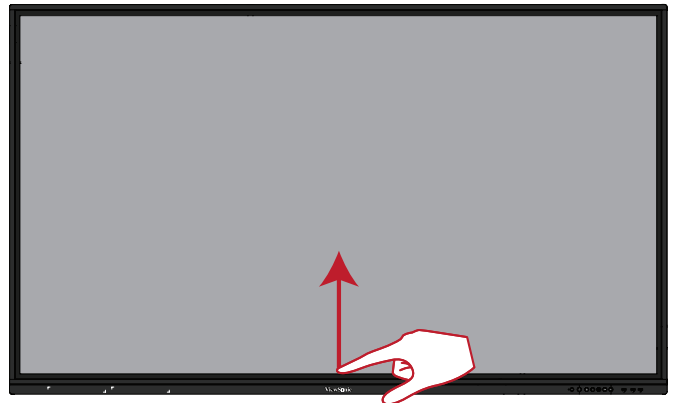

> Aansluitingen maken

Externe apparaten aansluiten en Touch-aansluiting

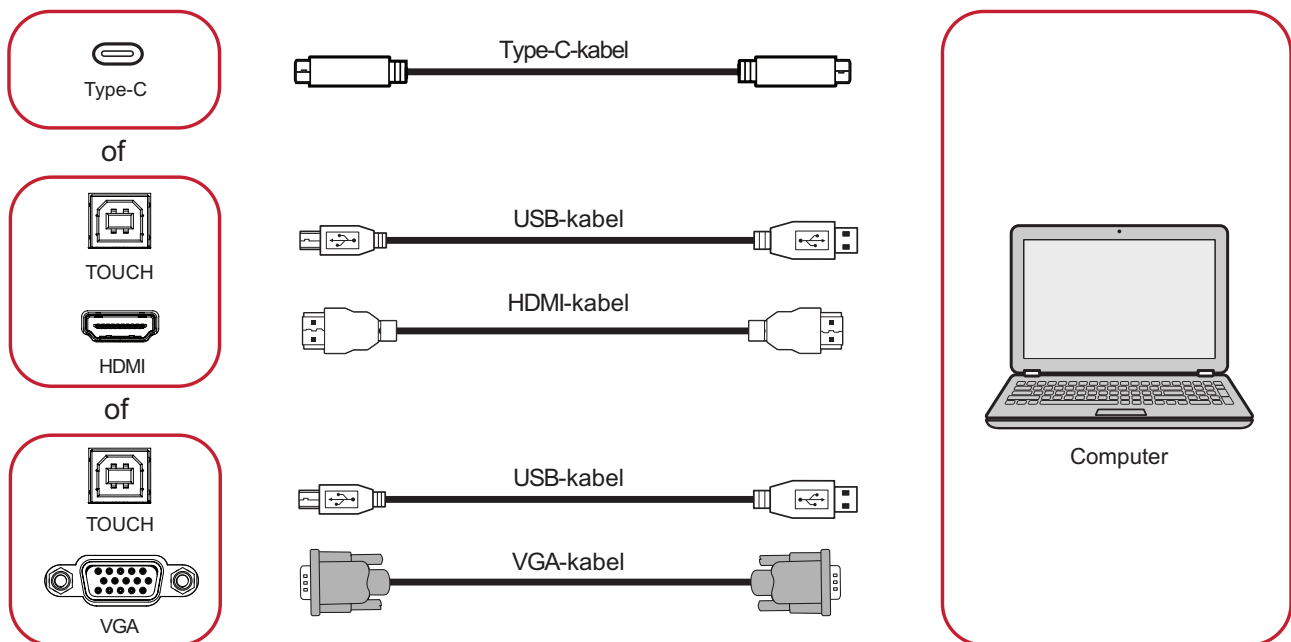

Uw externe apparaat/apparaten kan/kunnen worden verbonden in een van de volgende configuraties:

Type C-aansluiting

Aansluiten via Type-C:

Verbind een Type C-kabel van uw extern apparaat naar de **Type C**-poort op het ViewBoard.

HDMI-verbinding

Om via HDMI te verbinden:

1. Verbind een HDMI-kabel van uw extern apparaat naar de **HDMI IN**-poort op het ViewBoard.
2. Verbind een USB-kabel met het externe apparaat vanaf de **TOUCH 1**-poort van het ViewBoard.

VGA-aansluiting

Om via VGA te verbinden:

1. Verbind een VGA kabel van uw extern apparaat naar de **VGA**-poort op het ViewBoard.
2. Verbind een USB-kabel met het externe apparaat vanaf de **TOUCH 2**-poort van het ViewBoard.

RS-232 Verbinding



Als u een seriële RS-232-poortkabel gebruikt om uw display te verbinden met een externe computer kunnen bepaalde functies worden gecontroleerd op afstand met de PC met inbegrip van aan/uitschakelen, volume regelen, inputkeuze, helderheid en meer.

USB en Netwerkverbindingen

Zoals bij elke PC is het eenvoudig om verschillende USB-apparaten en andere randapparatuur aan te sluiten op het ViewBoard.

USB-randapparatuur

Stop de kabel van het USB-apparaat in de **USB** -poort.

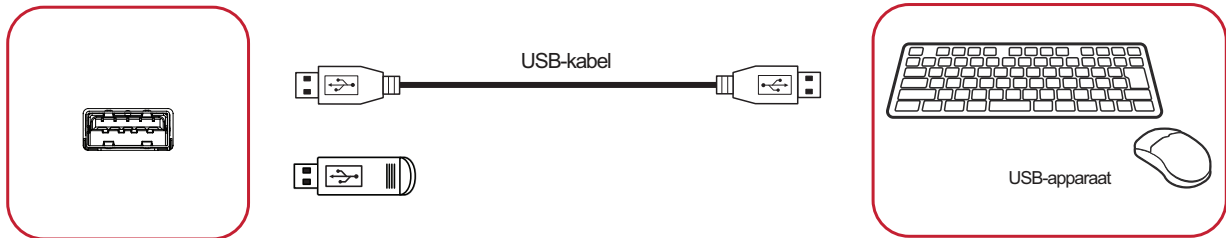

Netwerk- en modemkabels

Stop de netwerkkabel in de **LAN** -poort.

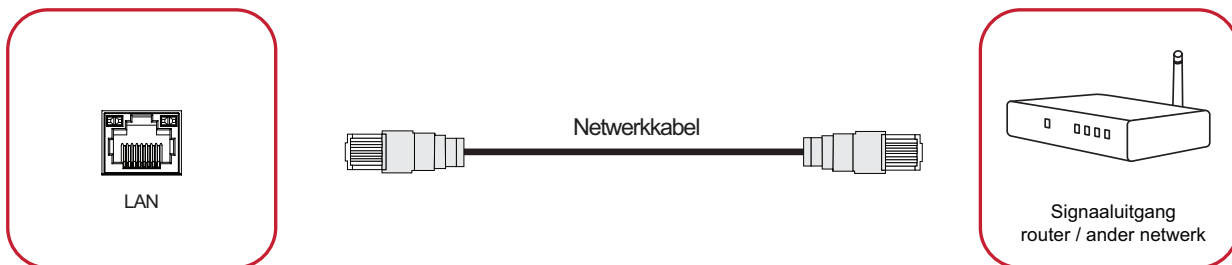

Mediaspelerverbinding

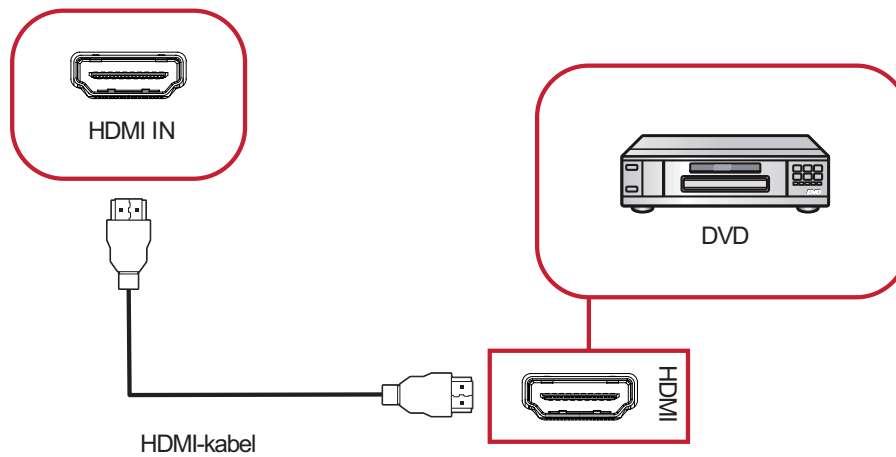

Om een mediaspeler te verbinden:

1. Verbind de HDMI-kabel met de **HDMI**-poorten op uw ViewBoard en randapparatuur.
2. Stop de stroomkabel van uw ViewBoard in het stopcontact en schakel de stroomknop aan de achterkant van het display aan.
3. Druk op de **Aan/uit**-knop aan de rechterkant van het ViewBoard om het scherm aan te zetten.
4. Druk op de **INPUT** knop om de schakelaar om te zetten naar "HDMI"-input.

SPDIF-verbindingen.

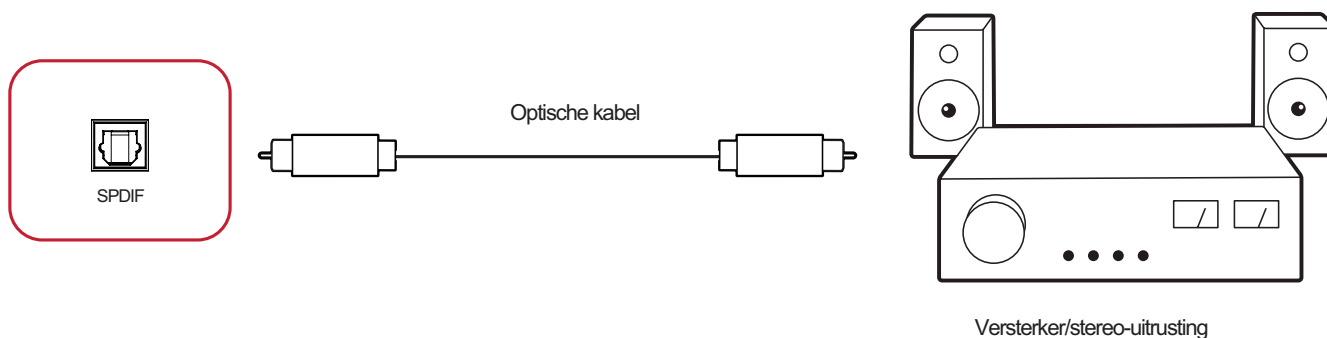

Om een externe geluidsinstallatie te verbinden:

1. Verbind een optische kabel van de **SPDIF** poort naar de optische verbinding van uw geluidsinstallatie.
2. Stop de stroomkabel van uw ViewBoard in het stopcontact en schakel de stroomknop aan de achterkant van het paneel in.
3. Druk op de **Aan/uit**-knop aan de rechterkant van het ViewBoard om het scherm aan te zetten.

Videuitgangsverbinding

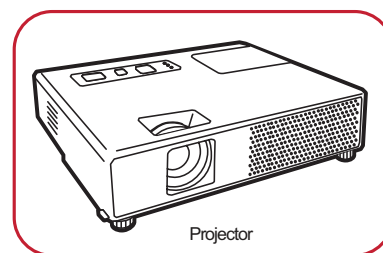
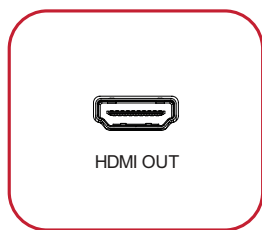

Om een video via een displayapparaat te verbinden:

1. Verbind een HDMI-kabel met de **HDMI IN**-poort van uw displayapparaat en de andere kant aan de **HDMI OUT**-poort van uw ViewBoard.
2. Stop de stroomkabel van uw ViewBoard in het stopcontact en schakel de stroomknop aan de achterkant van het display aan.
3. Druk op de **Aan/uit**-knop aan de rechterkant van het ViewBoard om het scherm aan te zetten.

> Uw ViewBoard gebruiken

Uw ViewBoard aan-/uitschakelen

1. Verzekert u ervan dat de voedingskabel verbonden is en in een stopcontact steekt en dat de schakelaar in de "on"-positie staat.

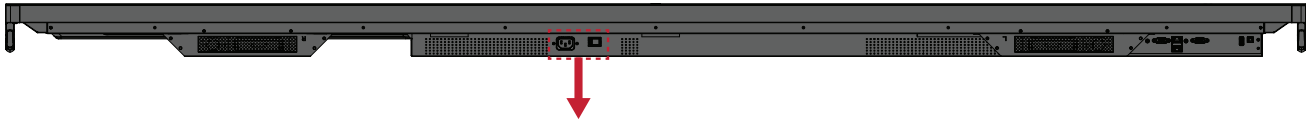

De AC-voedingsingang en de schakelaar zitten onderaan het apparaat.

2. Druk op de **⏻ Aan/uit**-knop om het ViewBoard in te schakelen.
3. Om het ViewBoard uit te schakelen, houdt u de **⏻ Aan/uit**-knop ingedrukt.

Initiële start-instellingen

Als u uw ViewBoard voor het eerst inschakelt zal er een initiële instellingen-wizard verschijnen.

1. Kies uw taal:

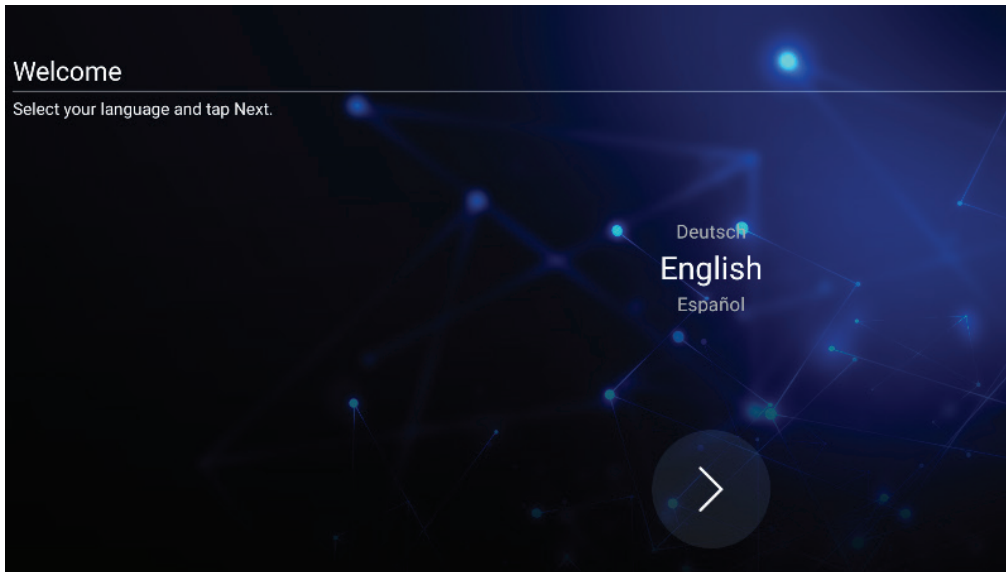

2. Kijk uw LAN-verbinding na en stel deze in:

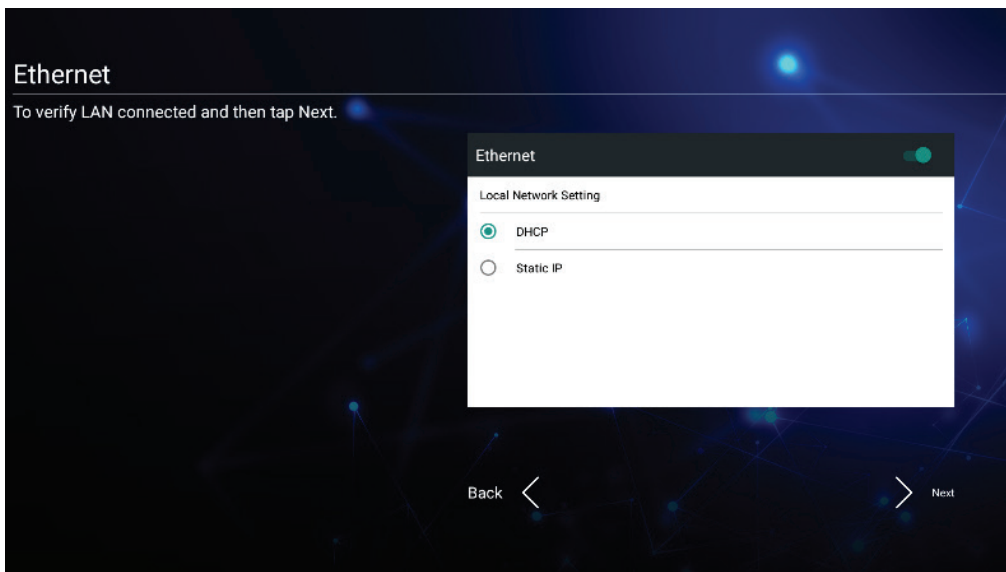

3. Kies uw tijdzone om de datum en de tijd in te stellen:

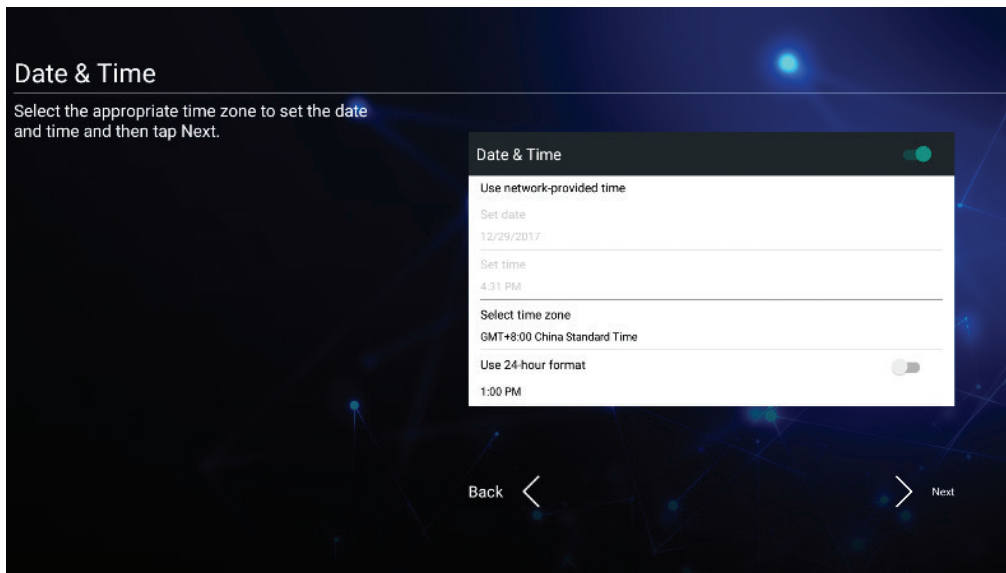

4. Kies uw voorkeursysteemmodus:

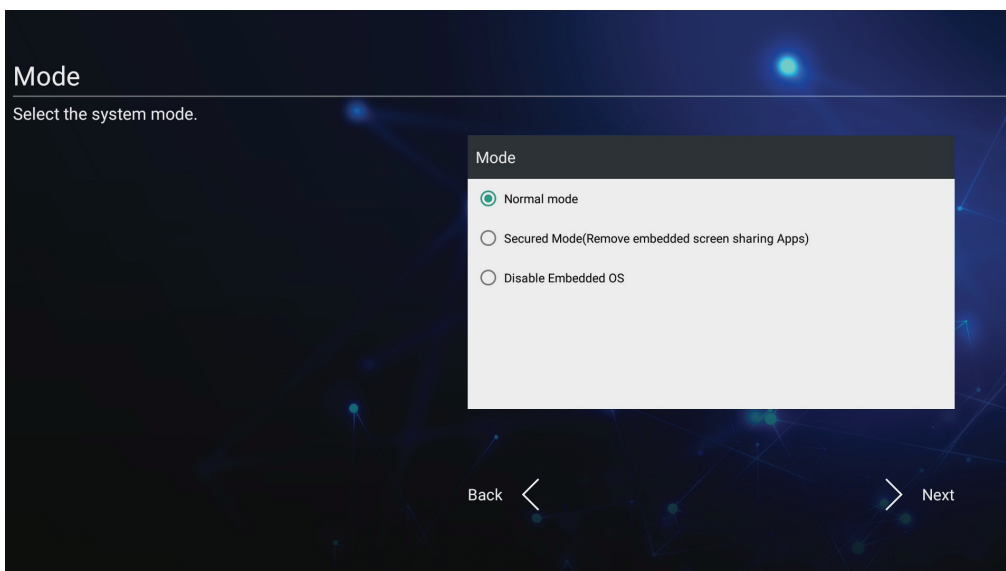

5. Accepteer of weiger de voorwaarden voor privacy- en copyrightbescherming.

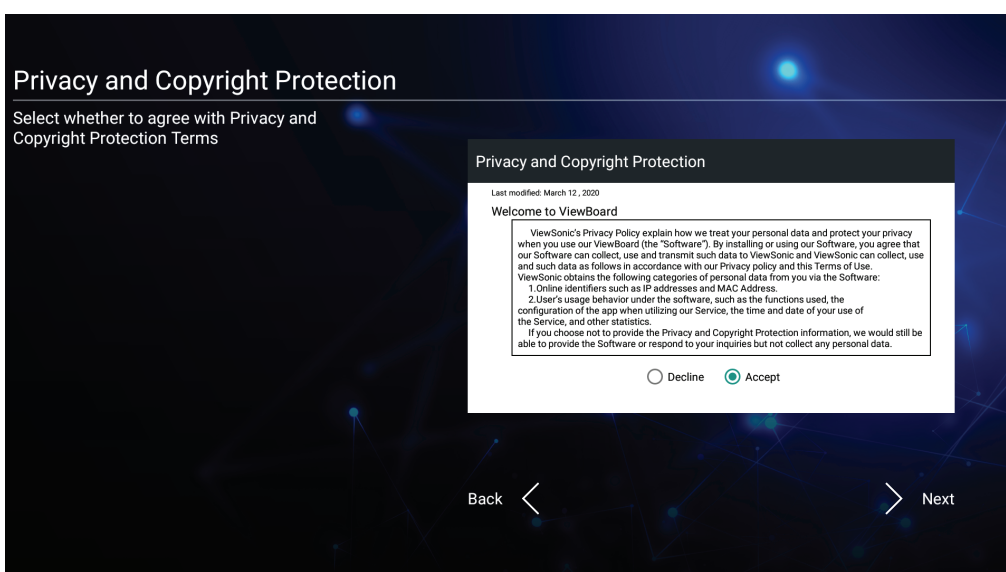

vLauncher - Welkomscherm op maat te maken

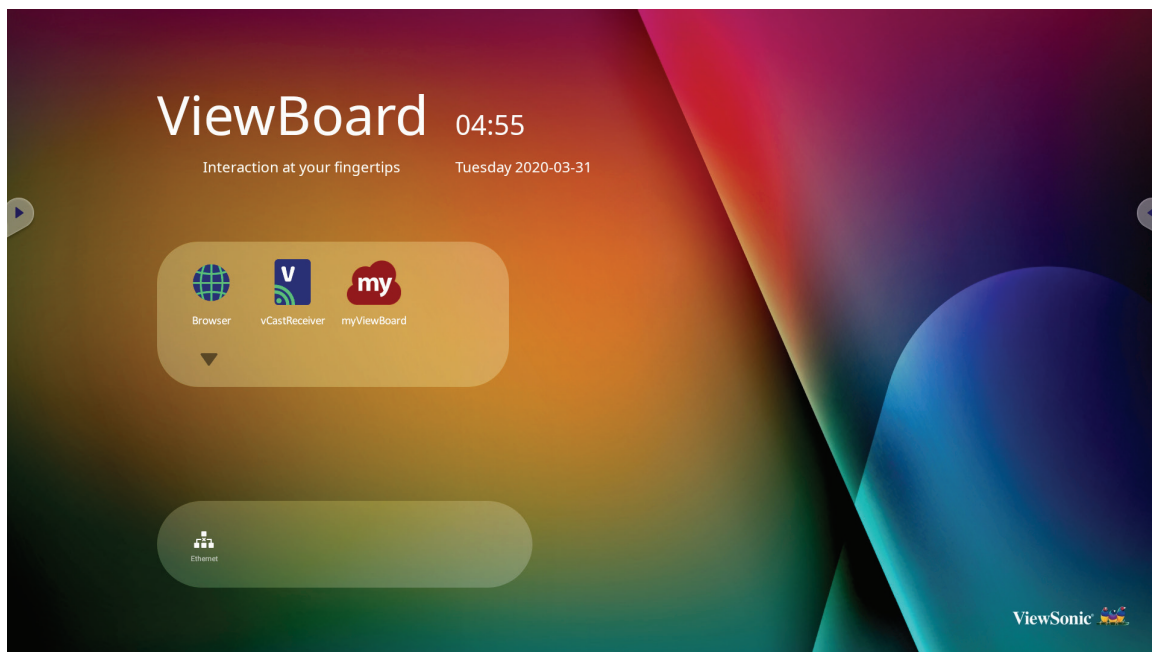

Bericht vLauncher

Zowel de **Titel** als de **Ondertitel** van vLauncher kan worden aangepast door erop te tikken.

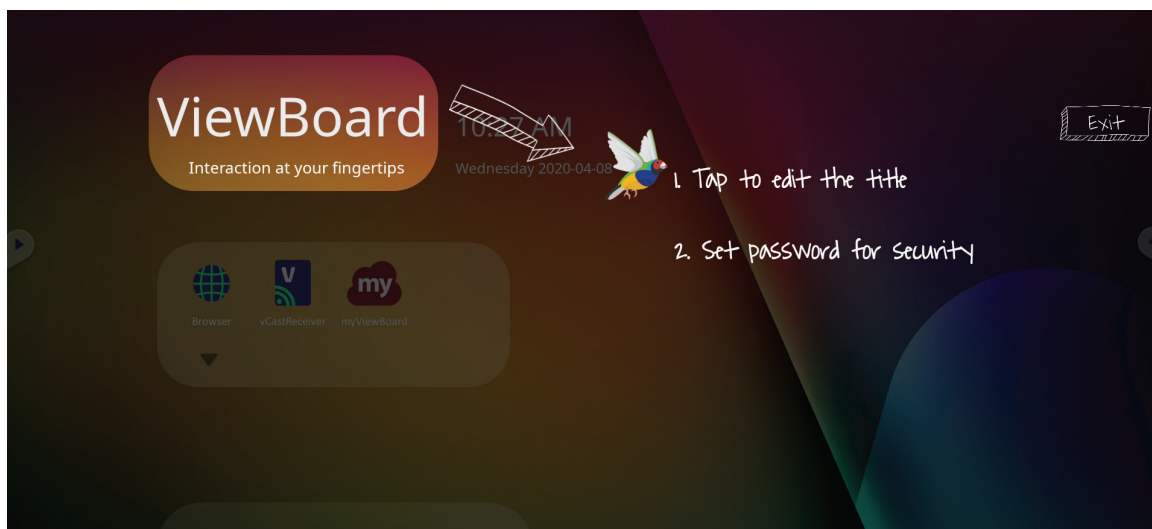

Bovendien kan een wachtwoord worden ingesteld door te tikken op **Wachtwoord instellen**.

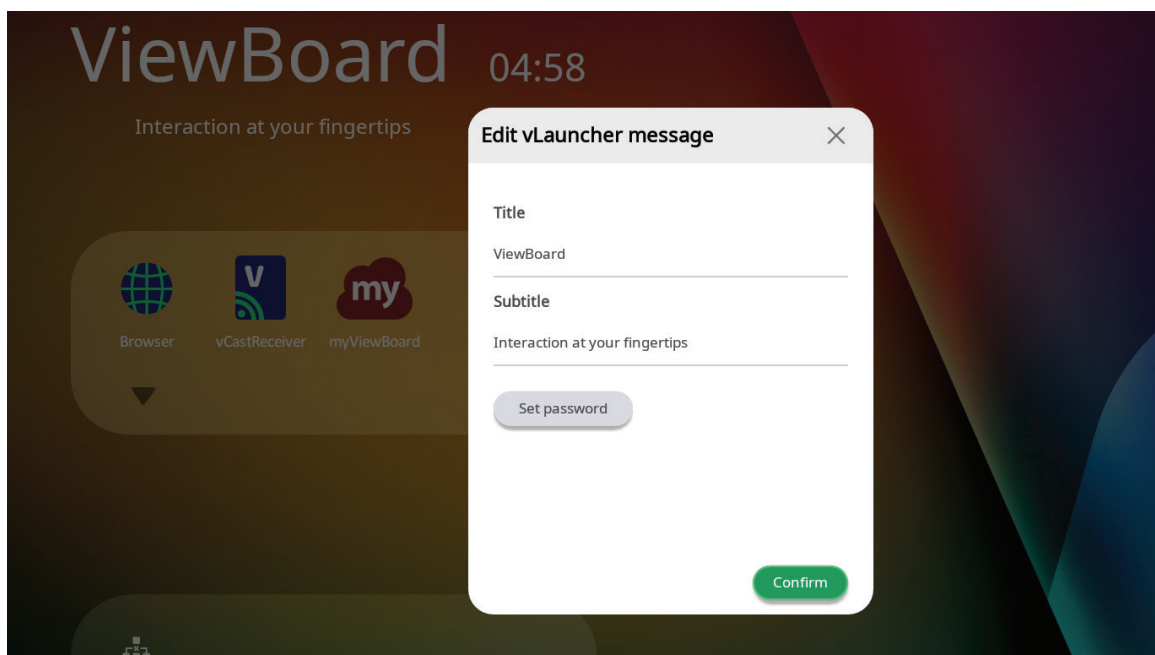

Toepassingen

Geïnstalleerde toepassingen kan men allemaal vinden op het welkomtscherm. Voor het weergeven van alle toepassingen tikt u op het **Pijltje omlaag**.

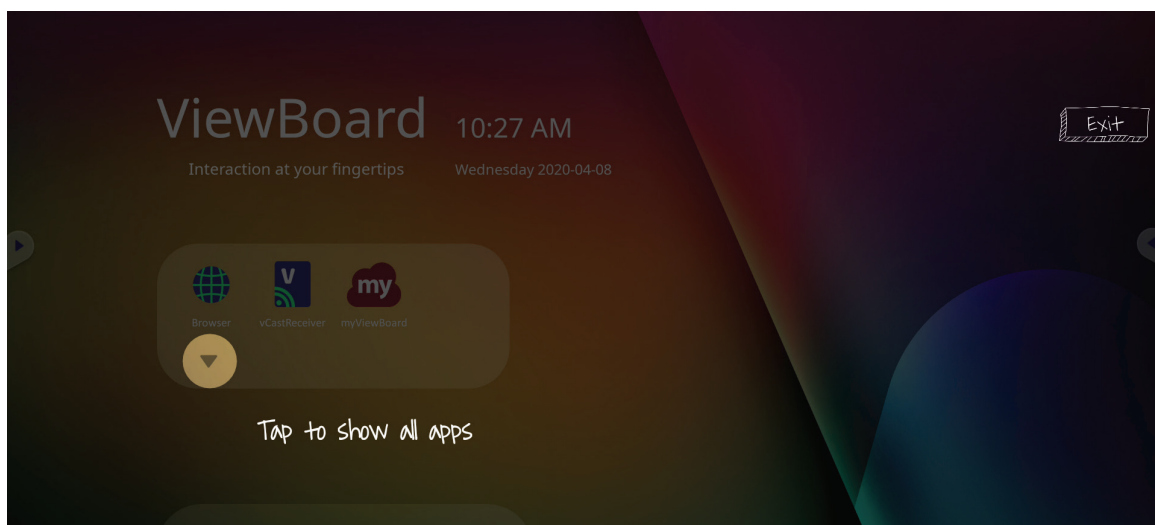

Voor het verbergen van de toepassingslade tikt u op het **Pijltje omhoog**.

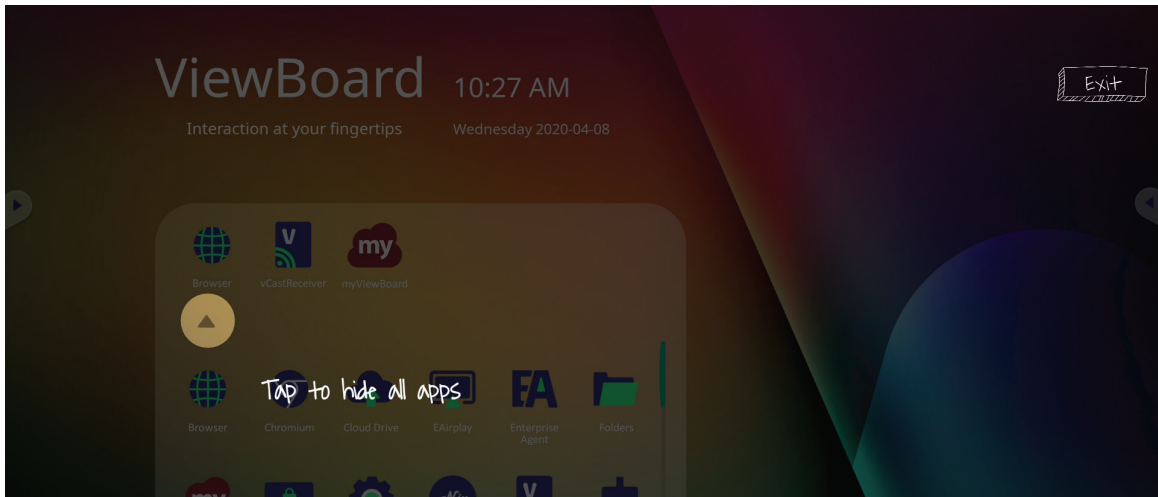

Voor het toevoegen van een toepassing, houdt u het pictogram aangerakt en sleept u het omhoog.

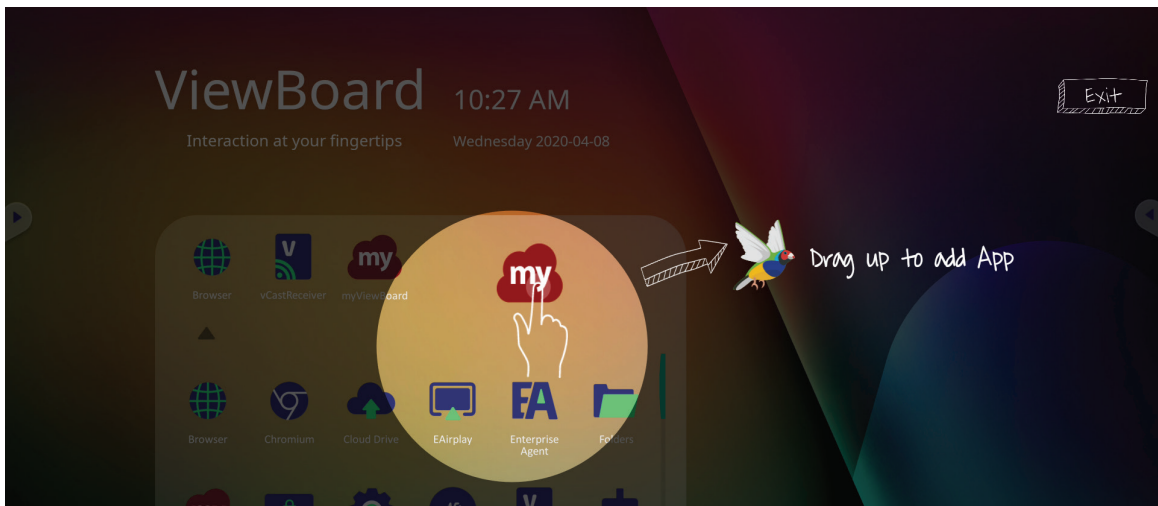

Voor het verwijderen van de snelkoppeling van een toepassing, houdt u het pictogram aangerakt en sleept u het omlaag.

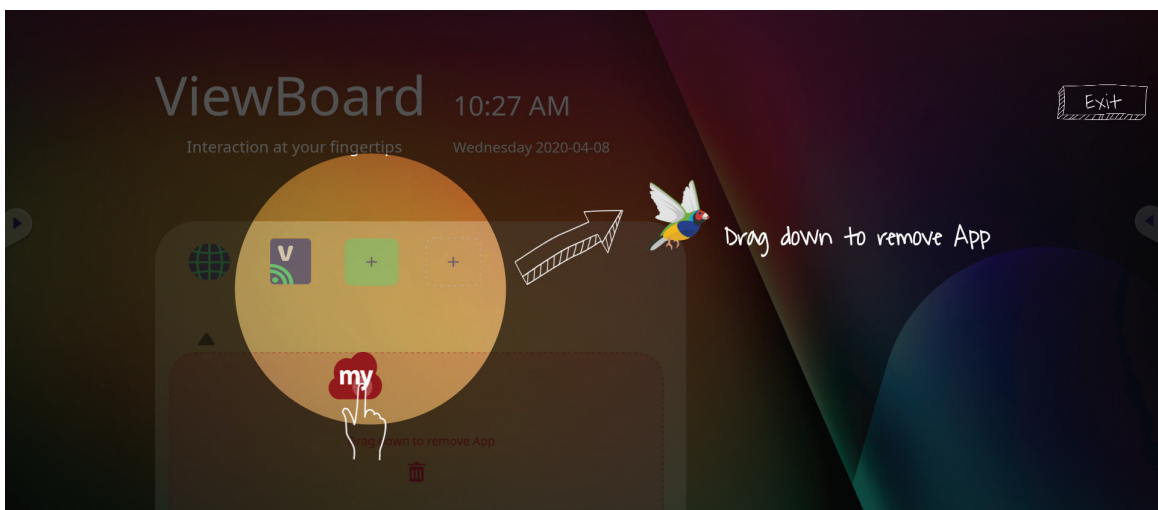

Werkbalk

De triggerpictogrammen van de werkbalk staan aan de kant van het ViewBoard-startprogramma en geven toegang tot de gereedschappen.

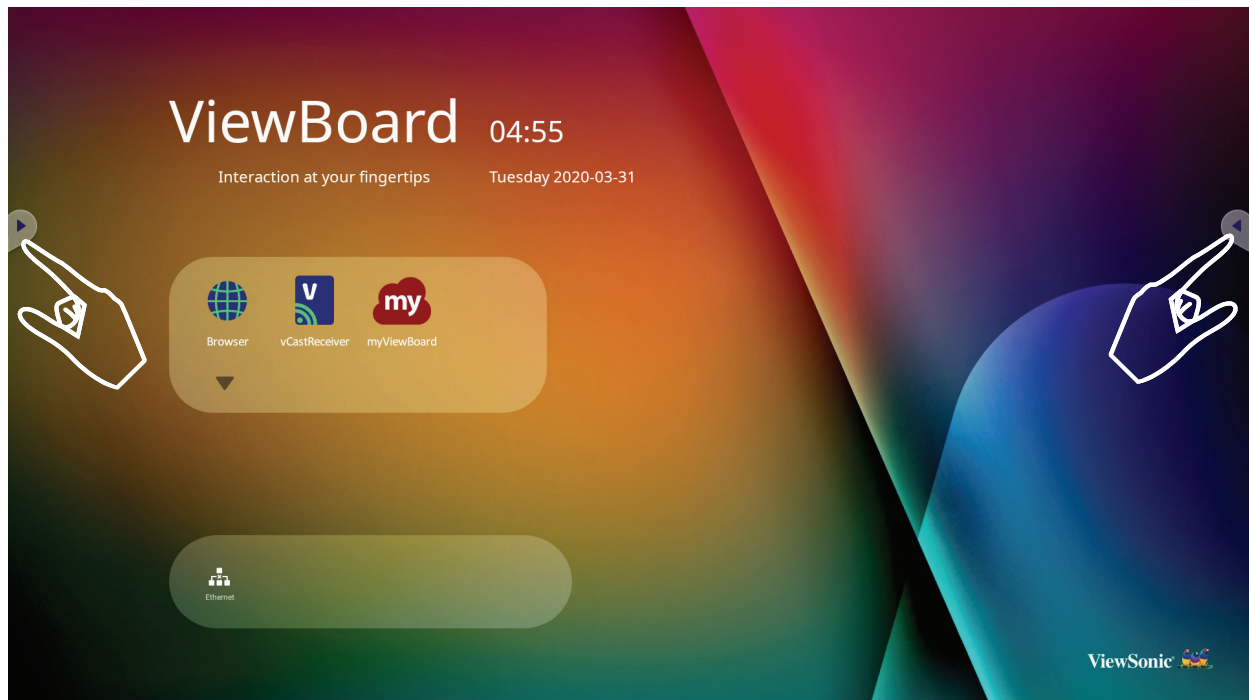





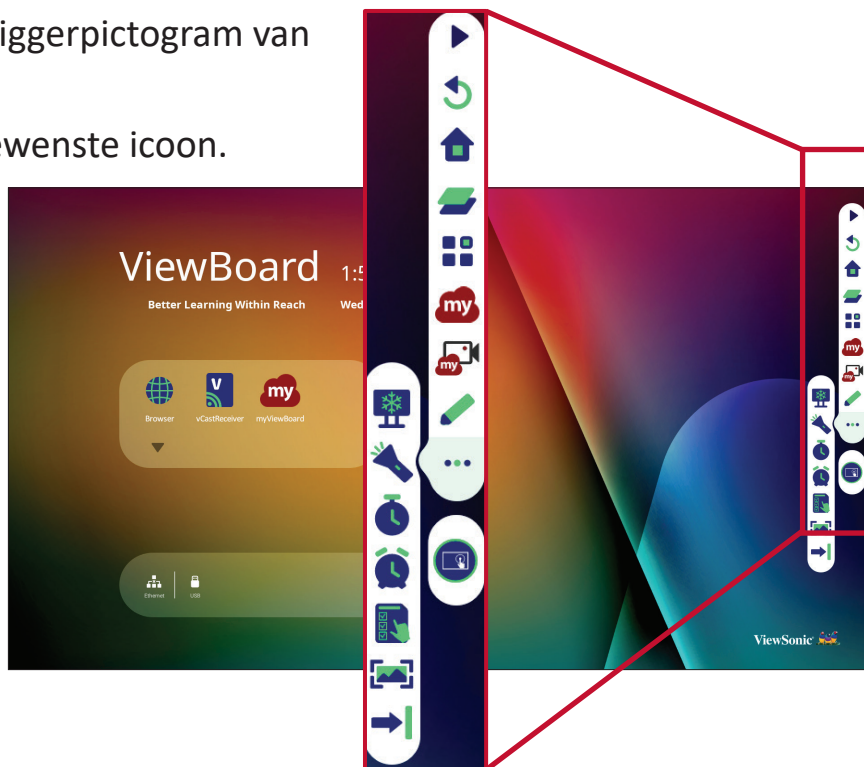









Om een gereedschap op te starten:













1. Tik op een triggerpictogram van de werkbalk.
2. Tik op het gewenste icoon.



NOOT: De standaardinstelling van de werkbalk moet beschikbaar zijn voor alle ingangsbronnen; de gebruikers kunnen echter gaan naar: **Instellingen > Voorkeur > Werkbalkinstelling** voor het aanpassen van de opties: (1) beschikbaar voor alle ingangsbronnen, (2) verberg de taakbalk voor alle ingangsbronnen.

Icoon	Beschrijving
 Terug	Terug naar het vorige bedieningsscherm. NOOT: Enkel voor de bron van de ingebouwde mediaspeler.
 Home	Ga terug naar het home-scherm van de ingebedde mediaspeler.
 Recent	Laat alle ingebedde toepassingen zien die momenteel in gebruik zijn.
 App	Geef alle geïnstalleerde toepassingen weer.
 myViewBoard	Start de software van myViewBoard.
 Recorder	De scherminhoud opnemen, weergeven en opslaan.

Icoon	Beschrijving
 <p>Tekenen</p>	<p>Ga naar de pen, de highlighter, opties voor wissen en opslaan.</p> <div style="display: flex; justify-content: space-around; align-items: center;"> <div style="text-align: center;">  Pen </div> <div style="text-align: center;">  Highlighter </div> <div style="text-align: center;">  Gum </div> <div style="text-align: center;">  Ongedaan maken </div> </div> <div style="display: flex; justify-content: space-around; align-items: center; margin-top: 10px;"> <div style="text-align: center;">  Opnieuw doen </div> <div style="text-align: center;">  Reinigen </div> <div style="text-align: center;">  Opslaan </div> <div style="text-align: center;">  Afsluiten </div> </div>
	<p><u>Pen</u></p> <p>Maak aantekeningen op de overlay van om het even welke ingangsbron met zwarte, witte, gele, oranje, rode, roze, groene of blauwe inkt.</p> <p>NOOT: De standaardinstellingen van de pen ondersteunen tot 10-puntsschrijven.</p>
	<p><u>Highlighter</u></p> <p>Markeer en benadruk met gele, grijze, gouden, oranje, rode, roze, groene of blauwe inkt.</p> <p>NOOT: De standaardinstellingen van de highlighter ondersteunen tot 10-puntsschrijven.</p>
	<p><u>Gum</u></p> <p>Verwijder selectuief de digitale inkt op het scherm.</p>
	<p><u>Ongedaan maken</u></p> <p>Hiermee wordt de vorige actie ongedaan gemaakt.</p>
	<p><u>Opnieuw doen</u></p> <p>Hiermee wordt de vorige actie opnieuw uitgevoerd.</p>
	<p><u>Reinigen</u></p> <p>Wist al de digitale inkt op het scherm.</p>
	<p><u>Opslaan</u></p> <p>Hiermee wordt de schermafbeelding en enige annotaties opgeslagen.</p>
	<p><u>Afsluiten</u></p> <p>Sluit het hulpprogramma voor tekenen.</p>

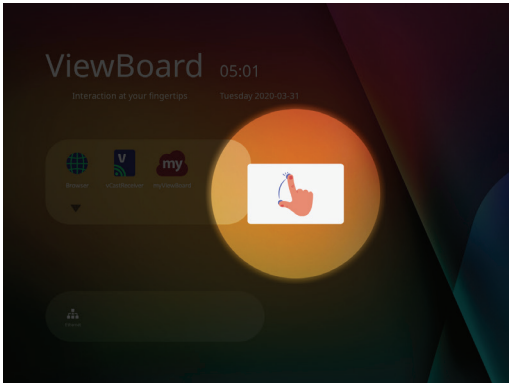
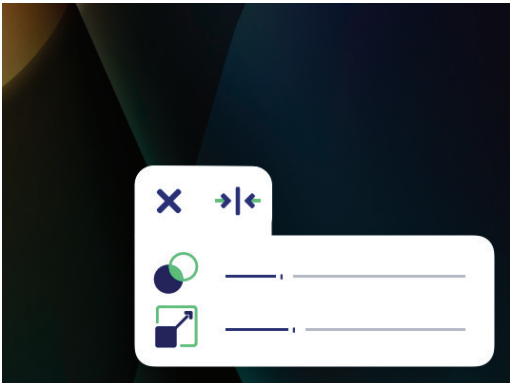
Icoon	Beschrijving
	<p>Kijk naar meer toepassingen in de werkbalk van het ViewBoard.</p> <div style="display: flex; justify-content: space-around; align-items: center;"> <div style="text-align: center;">  Scherm blokkeren </div> <div style="text-align: center;">  Spotlight </div> <div style="text-align: center;">  Stopwatch </div> <div style="text-align: center;">  Timer </div> <div style="text-align: center;">  Air Class </div> <div style="text-align: center;">  Verbergen/ zichtbaar maken </div> <div style="text-align: center;">  Scherm vastleggen </div> </div>
<p>• • • Meer</p>	<p><u>Schermblokkeren</u> </p> <p>Wijzigt de nu getoonde inhoud in een stilstaand beeld; u kan dan in- of uitzoomen, teruggaan naar volledig scherm en afsluiten.</p> <div style="display: flex; justify-content: space-around; align-items: center;"> <div style="text-align: center;">  Inzoomen </div> <div style="text-align: center;">  Uitzoomen </div> <div style="text-align: center;">  Volledig scherm </div> <div style="text-align: center;">  Afsluiten </div> </div> <p><u>Spotlight</u> </p> <p>Highlight de zone met de inhoud waarop wordt gefocust. Tik op het instellingenicoon om de afmeting van het spotlight en het alfa-mengeffect aan te passen.</p> <div style="display: flex; justify-content: space-around;">   </div>

Icoon

Beschrijving

Stopwatch

Op **Start** tikken zal de stopwatch opstarten.

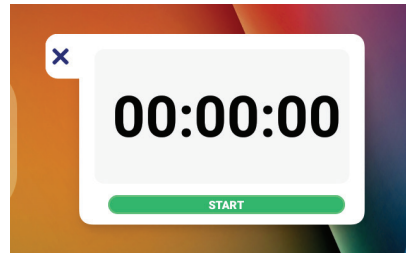

De stopwatch kan op elk moment gepauzeerd worden, terug opgestart of weer op nul wordt gezet.

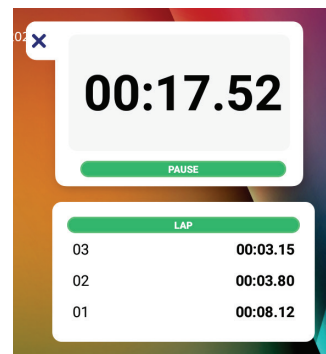
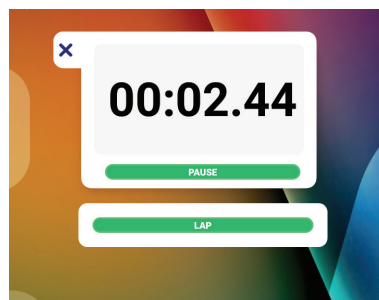



Meer

Timer

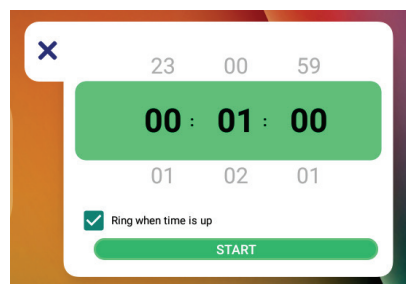
Ga naar de afteltimer met een optionele alarminstelling. Tik en veeg om de numerieke waarden aan te passen en klik dan op **Start**.



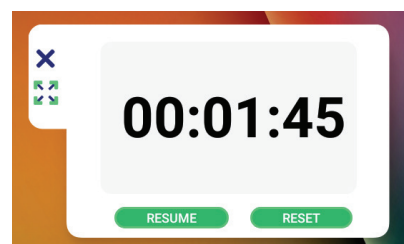
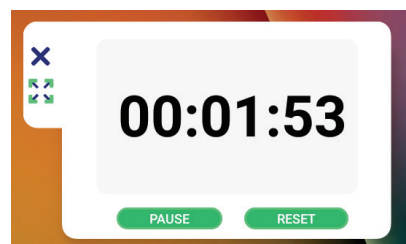



De afteltimer kan op elk moment gepauzeerd worden, terug opgestart of weer op nul wordt gezet.



Verbergen/zichtbaar maken

Hiermee worden de triggerpictogrammen van de werkbalk verborgen of zichtbaar gemaakt.

Icoon	Beschrijving
 Meer	<p><u>Luchtklasse</u> </p> <p>Interactief leergereedschap voor gebruik in de klas.</p> <p><u>Schermbestemming</u> </p> <p>Maak een screenshot van het huidige scherm.</p>
 Instellingen	<p>Open de algemene instellingen.</p>

OSD-menu

Open algemene instellingen, inganginstellingen en widgets via het OSD-menu.

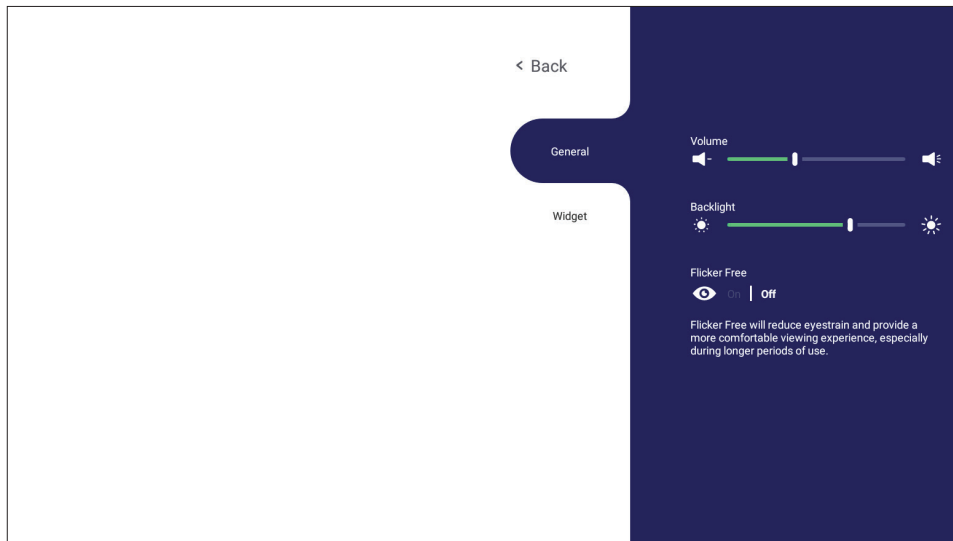

ViewBoard heeft twee opties om het OSD-menu te openen:

Optie 1:

Druk lang op enige locatie op de achtergrond van de vLauncher.

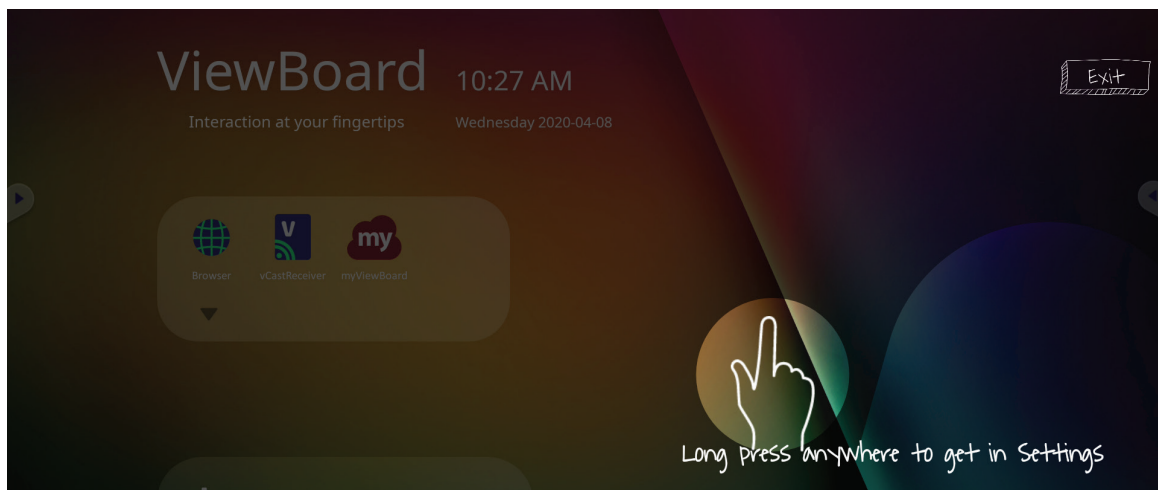

Optie 2:

Druk op de knop **INPUT (INGANG)** op de afstandsbediening.

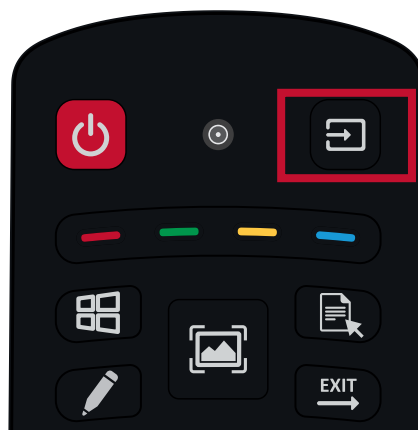

Algemene instellingen

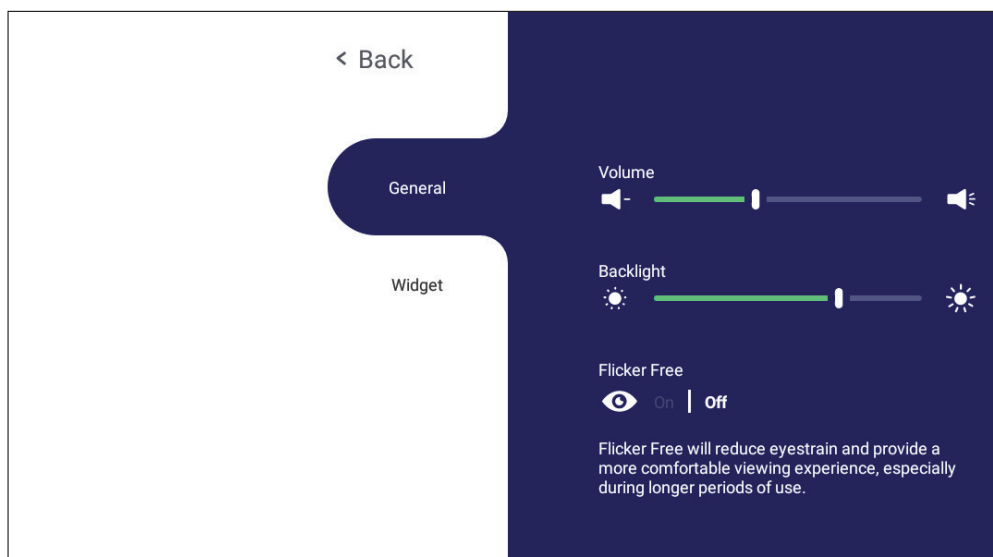

Om het backlight in te stellen en de flikkervrij in/uit te schakelen:

1. Druk op **INGANG** op de afstandsbediening of druk lang op de achtergrond van de vLauncher en raak **Algemeen** op het scherm een (indien nodig) voor het weergeven van het menu **Algemene instellingen**.
2. Sleep rechtstreeks op de helderheidsschuifbalk om de waarde voor achtergrondverlichting aan te passen en/of tik op Aan of Uit om de functie in/uit te schakelen.
3. Druk op **EPG/BACK** op de afstandsbediening of tik op een lege zone buiten het menu om af te sluiten.

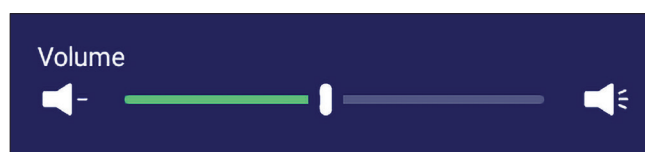



Om het volumen aan te passen:

1. Druk op **INGANG** op de afstandsbediening of druk lang op de achtergrond van de vLauncher en raak **Algemeen** op het scherm een (indien nodig) voor het weergeven van het menu **Algemene instellingen**.
2. Sleep rechtstreeks op de volumeglijbalk om de waarde aan te passen.
3. Druk op **ⓧ(Mute)** op de afstandsbediening om de mute-functie in of uit te schakelen.
4. Druk op **EPG/BACK** op de afstandsbediening of tik op een lege zone buiten het menu om af te sluiten.

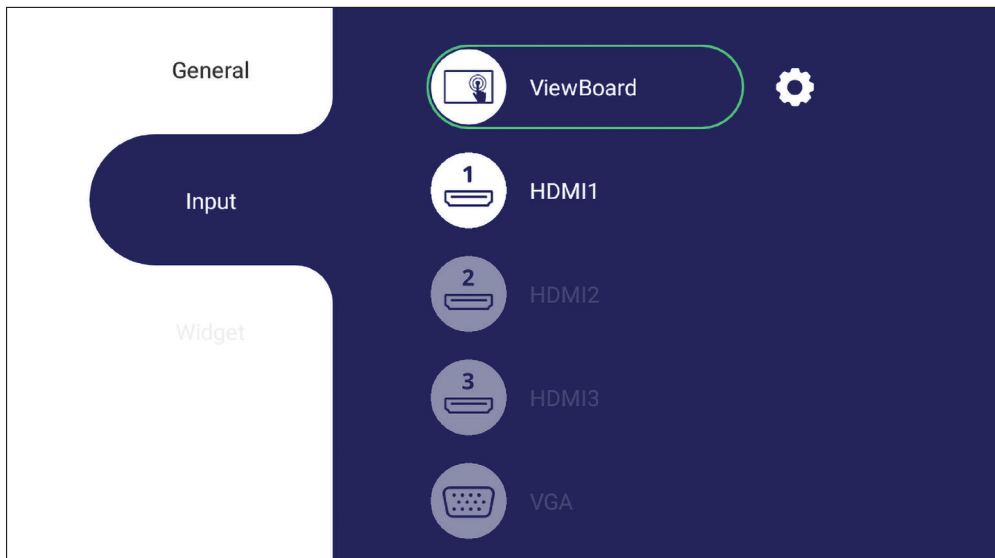
Ingangsinstellingen



Om een invoerbron te kiezen:

1. Druk op **INGANG** op de afstandsbediening, druk op de instelknop  op het voorpaneel, of druk op het instellingspictogram  vanuit de werkbalk voor het weergeven van het menu **Ingangsinstellingen**.
2. Druk op **▼/▲/◀/▶** voor het selecteren van de gewenste ingangsbron.
NOOT: PC-bron zal alleen op het scherm staan wanneer de computer verbonden is.
3. Druk op **ENTER** op de afstandsbediening.
4. Druk op **EPG/BACK** op de afstandsbediening of tik op een lege zone buiten het menu om af te sluiten.
NOOT: Voor het aanpassen van de instellingen van een ingangsbron, raakt u het instellingspictogram aan naast de gemarkeerde ingangsbron.

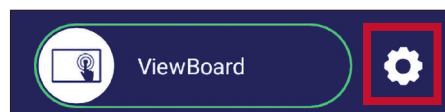

Widget

NOOT: Alleen beschikbaar voor de bron van de ingebouwde mediaspeler.

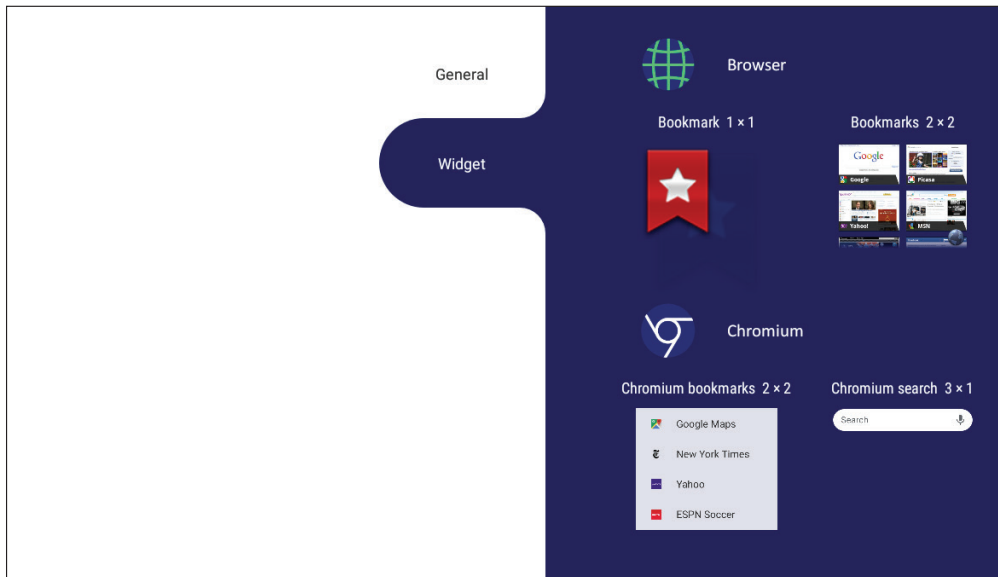

Voor het toevoegen van een widget aan het welkomtscherm van vLauncher:

1. Druk lang op de achtergrond van de vLauncher via aanraken voor het starten van het OSD-menu.



2. Selecteer **Widget**.
3. Houd de gewenste widget aangeraakt.
4. Sleep de widget op de achtergrond van vLauncher.

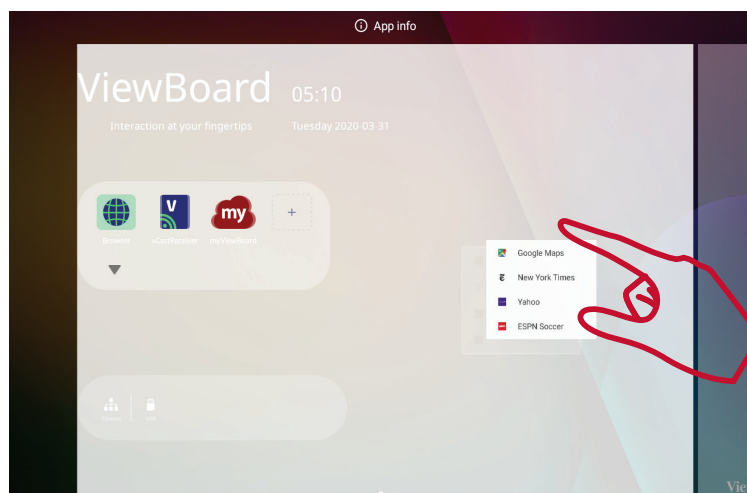

Instellingen - HDMI- en VGA-ingangsbron

Druk op **MENU** op de afstandsbediening of selecteer het instellingspictogram naast de ingangsbron in **Ingangsinstellingen** voor het starten van het menu **Instellingen**. Instellingen zijn onder andere: **Audio**, **Scherm**, **Display** en **Aanpassen**.

Audio-instellingen



1. Druk op ▼ op de afstandsbediening en kies het menu **Audio**.
2. Druk op ▼/▲/◀/▶ op de afstandsbediening of raak de optie direct aan om het te selecteren.
3. Pas rechtstreeks het volume, de lage tonen, de hoge tonen en de balans aan door erop te tikken en elke waarde aan te passen, of met de afstandsbediening door te drukken op **ENTER** om de optie aan te passen.
4. Tik rechtstreeks op de schuifbalk om mute aan/uit te zetten, of druk op **ⓧ(Mute)** op de afstandsbediening.
5. Druk op **EPG/BACK** op de afstandsbediening of tik op een lege zone buiten het menu om af te sluiten.

Scherminstellingen

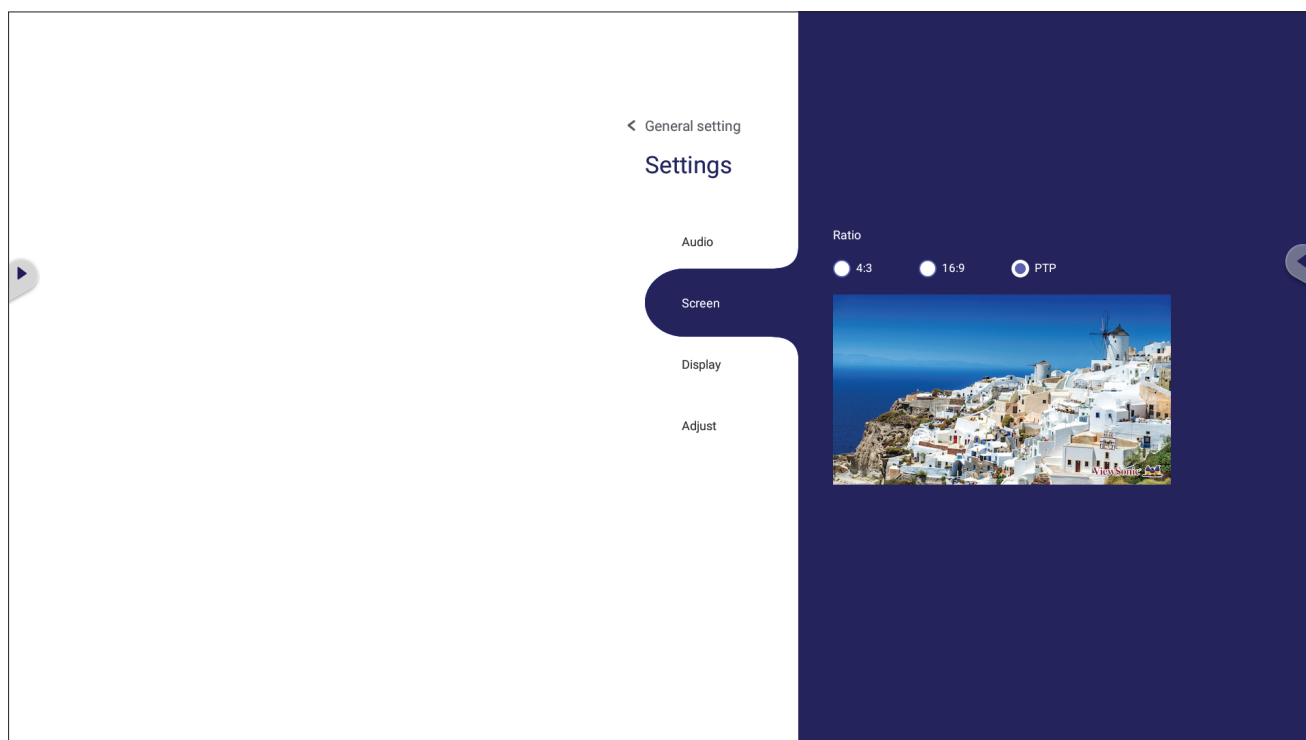

1. Druk op ▼ op de afstandsbediening en kies het menu **Scherm**.
2. Druk op ▼/▲/◀/▶ op de afstandsbediening of raak de optie direct aan om het te selecteren.
3. Pas uw voorkeur aan door elke waarde direct aan te raken, of met de afstandsbediening door te drukken op **ENTER**.
4. Druk op **EPG/BACK** op de afstandsbediening of tik op een lege zone buiten het menu om af te sluiten.

Weergave-instellingen

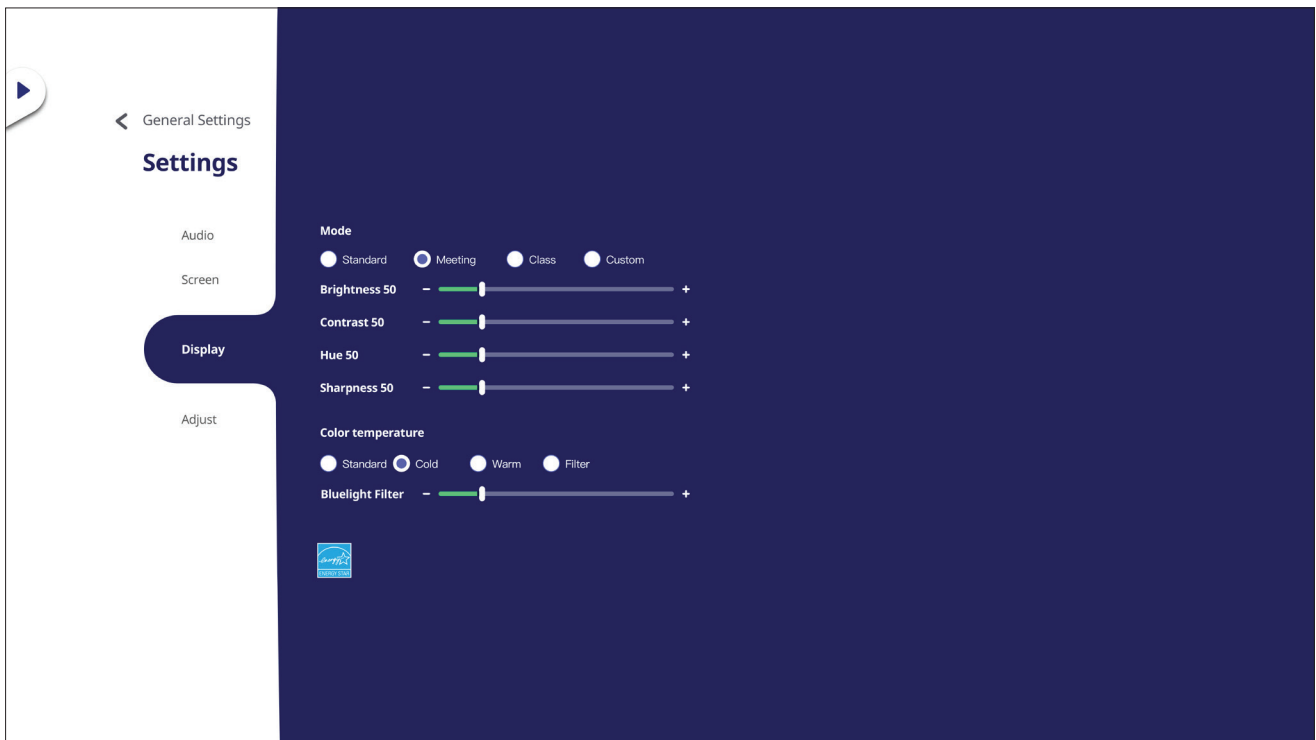

1. Druk op ▼ op de afstandsbediening en kies het menu **Display**.
2. Druk op ▼/▲/◀/▶ op de afstandsbediening of raak de optie direct aan om het te selecteren.
3. Pas rechtstreeks de helderheid, het contrast, de tint en de scherpte aan door erop te tikken en elke waarde aan te passen, of met de afstandsbediening door te drukken op **ENTER** om de optie aan te passen.
4. Sleep rechtstreeks op de blauwe lichtglijbalk om de waarde aan te passen.



5. Druk op **EPG/BACK** op de afstandsbediening of tik op een lege zone buiten het menu om af te sluiten.

Het Weinig blauw licht-filter en gezondheid van de ogen

Het Blue Light-filter blokkeert hoogenergetisch blauw licht voor een comfortabelere kijkervaring.



NOOT: Om te voldoen aan de TÜV Rheinland-certificering voor weinig blauw licht, moeten de weergave-instellingen als volgt zijn:

- Modus: Standaard (helderheid en contrast zijn 50)
- Color Temperature (Kleurtemperatuur): Filter
- Blue light filter (Blauwlichtfilter): 0

Pauzes berekenen

Als u langere tijd naar schermen kijkt, is het raadzaam om regelmatig een pauze te nemen tijdens het kijken. Na één (1) uur ononderbroken kijken is het raadzaam om korte pauzes van ten minste 10 minuten te nemen.

Kortere, frequentere pauzes zijn over het algemeen beter dan langere, minder frequente pauzes.

Scherpstelmoeheid (regel van 20-20-20)

Voor het reduceren van vermoeide ogen door constant kijken naar het scherm, moet u ten minste elke 20 minuten wegstaren van het scherm en staren naar een ver object (op ten minste 20 voet) gedurende ten minste 20 seconden.

Kijken naar verre objecten

Tijdens het nemen van pauzes kunnen gebruikers de vermoeidheid van de ogen en droogheid verder tegengaan door zich te concentreren op objecten die verder weg zijn gedurende 10-15 seconden, en vervolgens staren naar iets dichtbij gedurende 10-15 seconden. Herhaal dit tot 10 keer. Deze oefening reduceert het risico dat het vermogen van uw ogen om scherp te stellen wordt “vergrendeld” na langdurig computerwerk.

Oog- en nekoefeningen

Oogoefeningen

Oogoefeningen kunnen helpen om oogvermoeidheid te minimaliseren. Rol uw ogen langzaam naar links, rechts, omhoog en omlaag. Herhaal dit zo vaak als nodig.

Oefeningen voor de ogen

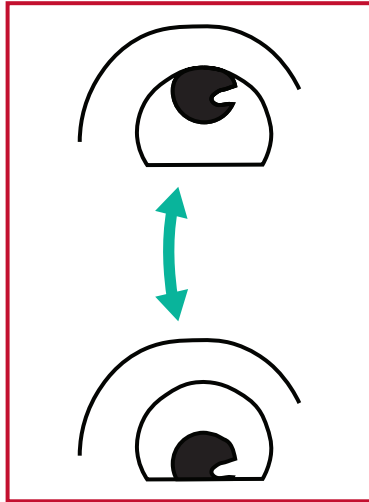

(1) Houd het lichaam en het hoofd rechtop. Beweeg de ogen omhoog zodat u naar het plafond kijkt, en vervolgens omlaag zodat u naar de vloer kijkt.

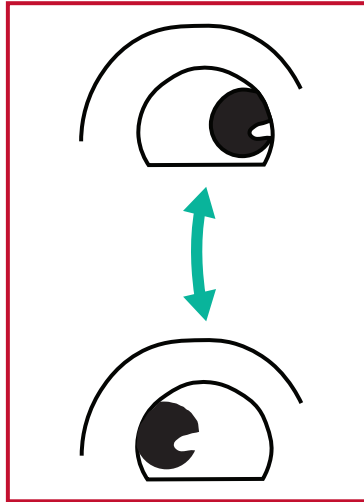

(2) Beweeg de ogen langzaam naar links en rechts om te kijken naar objecten aan de twee zijden.

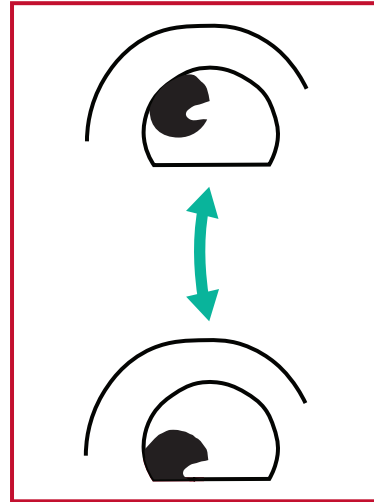

(3) Beweeg de ogen om te kijken naar objecten in de richting rechtsboven en vervolgens de richting linksonder. Herhaal voor de richtingen linksboven en linksonder.

Nekoefeningen

Nekoefeningen kunnen ook helpen oogvermoeidheid te minimaliseren. Ontspan uw armen en laat ze langs uw lichaam hangen, buig iets naar voren om de nek te strekken, draai uw hoofd naar rechts en naar links. Herhaal dit zo vaak als nodig.

Instellingen aanpassen - (alleen VGA)



1. Druk op ▼ op de afstandsbediening en kies het menu **Aanpassen**.
2. Druk op ▼/▲/◀/▶ op de afstandsbediening of raak de optie direct aan om het te selecteren.
3. Pas uw voorkeur aan door elke waarde direct aan te raken, of met de afstandsbediening door te drukken op **ENTER**.
4. Druk op **EPG/BACK** op de afstandsbediening of tik op een lege zone buiten het menu om af te sluiten.

Instellingen - Ingebedde speler

Wanneer het ViewBoard in de ingangsbron van de ingebedde speler staat, drukt u op **MENU** op de afstandsbediening of tikt u op het instellingspictogram naast de ingangsbron in de inganginstellingen van het OSD-menu voor het openen van het menu **Instellingen**.

Draadloos & netwerk

Controleer de huidige netwerkverbindingstatus, configureer en beheer Wi-Fi, Ethernet, Bluetooth en VPN, en stel een draadloze hotspot in.

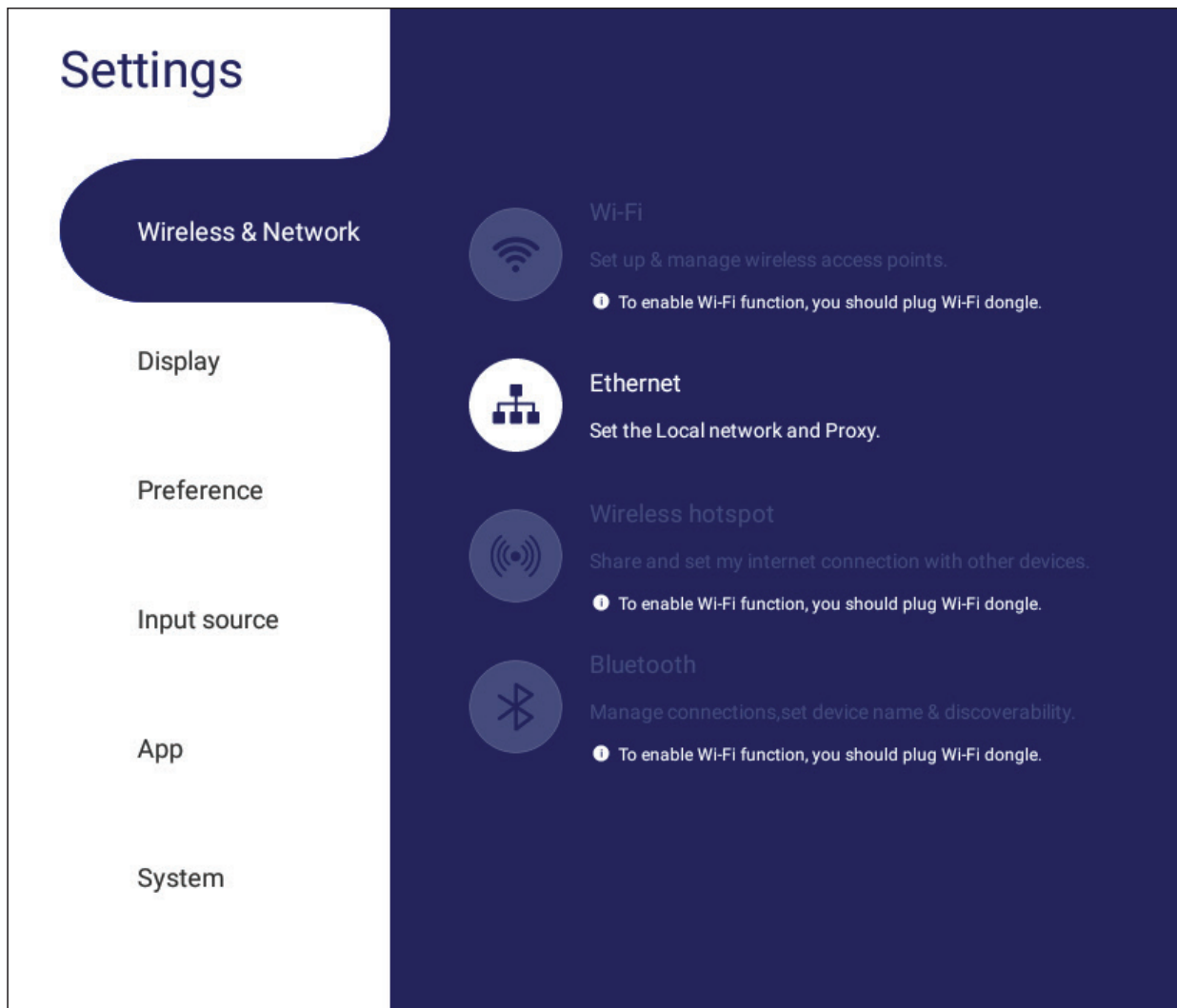

NOOT:

- Instellingen voor Wi-Fi, draadloze hotspot en Bluetooth zullen verschijnen als de (facultatieve) LB-WIFI-001 werd geïnstalleerd.
- Ethernet zal automatisch uitschakelen als Wi-Fi wordt ingeschakeld. Wi-Fi zal automatisch uitschakelen als Ethernet wordt ingeschakeld. Wi-Fi zal automatisch uitschakelen als draadloze hotspot wordt ingeschakeld.
- Het apparaat kan niet verbinden met het internet als de draadloze hotspot is ingeschakeld.

Wi-Fi

Draadloze toegangspunten configureren en beheren.

- Tik op de schakelknop om Wi-Fi **Aan** of **Uit** te zetten.

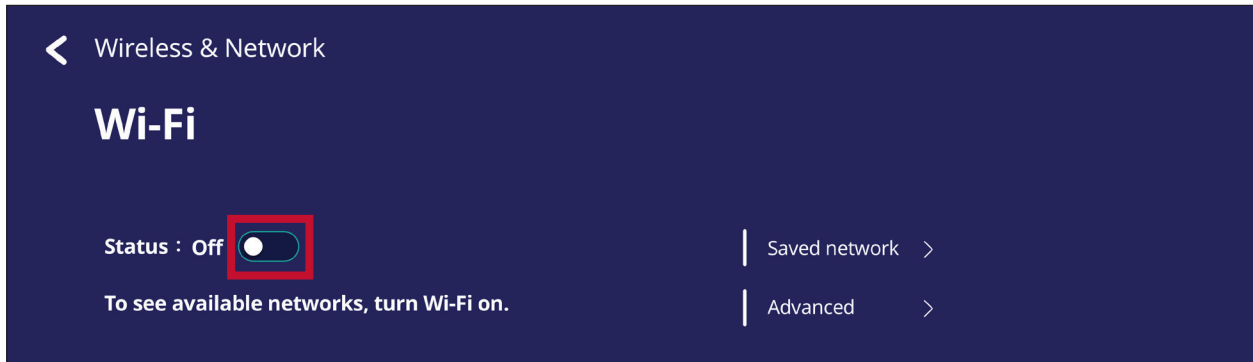

- Wanneer het **Aan** is, kunt u: **Een netwerk toevoegen**, **Opgeslagen netwerken** weergeven, de netwerklijst **Vernieuwen**, of de **Geavanceerde** instellingen weergeven.

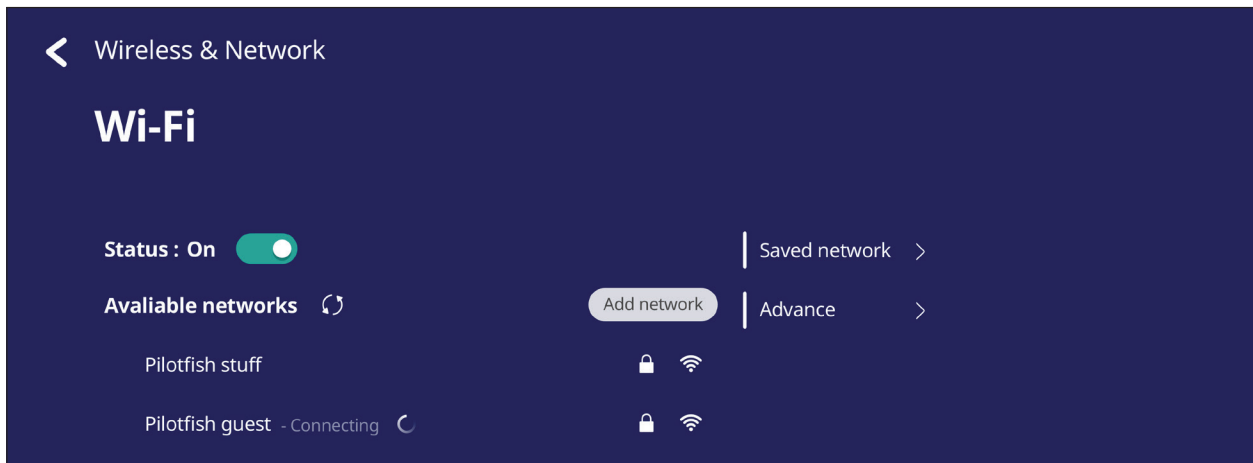

- In **Geavanceerde** instellingen, kunt u **Netwerkmeldingen Aan** of **Uit** zetten en **Netwerkkartaan informatie** weergeven.

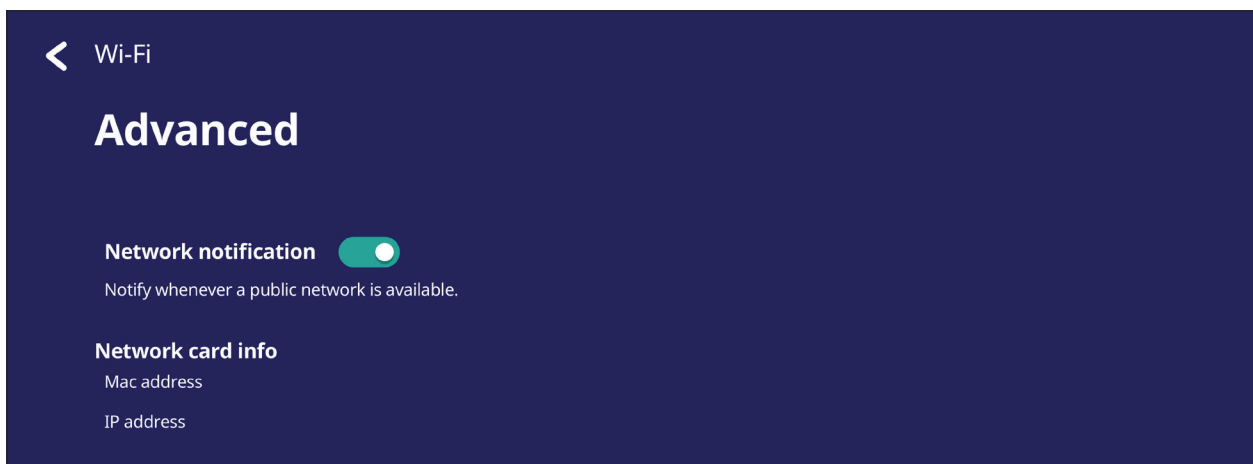

Ethernet

Stel het lokale netwerk en proxy in.

- Tik op het vervolgkeuzemenu om het ethernet te verbinden/de verbinding hiervan te verbreken.

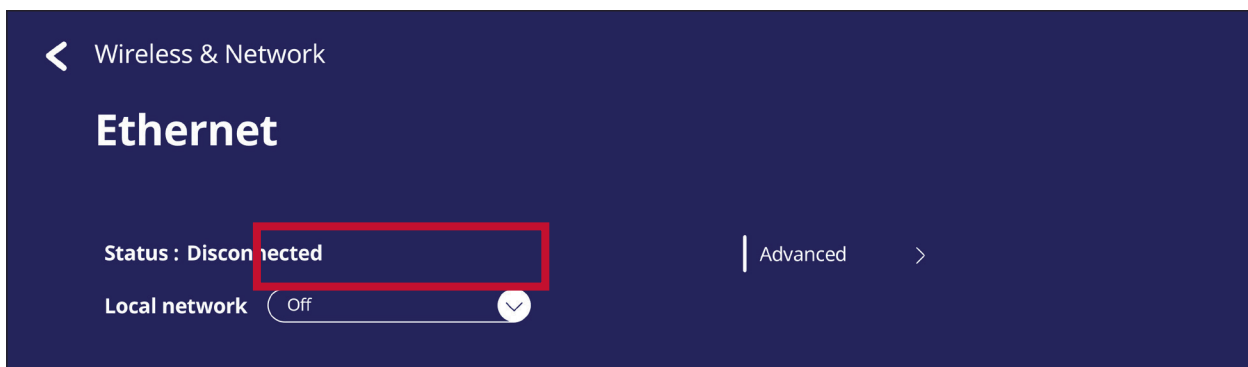

- U kunt ook de instellingen van **Lokaal netwerk** en **Proxy** aanpassen.

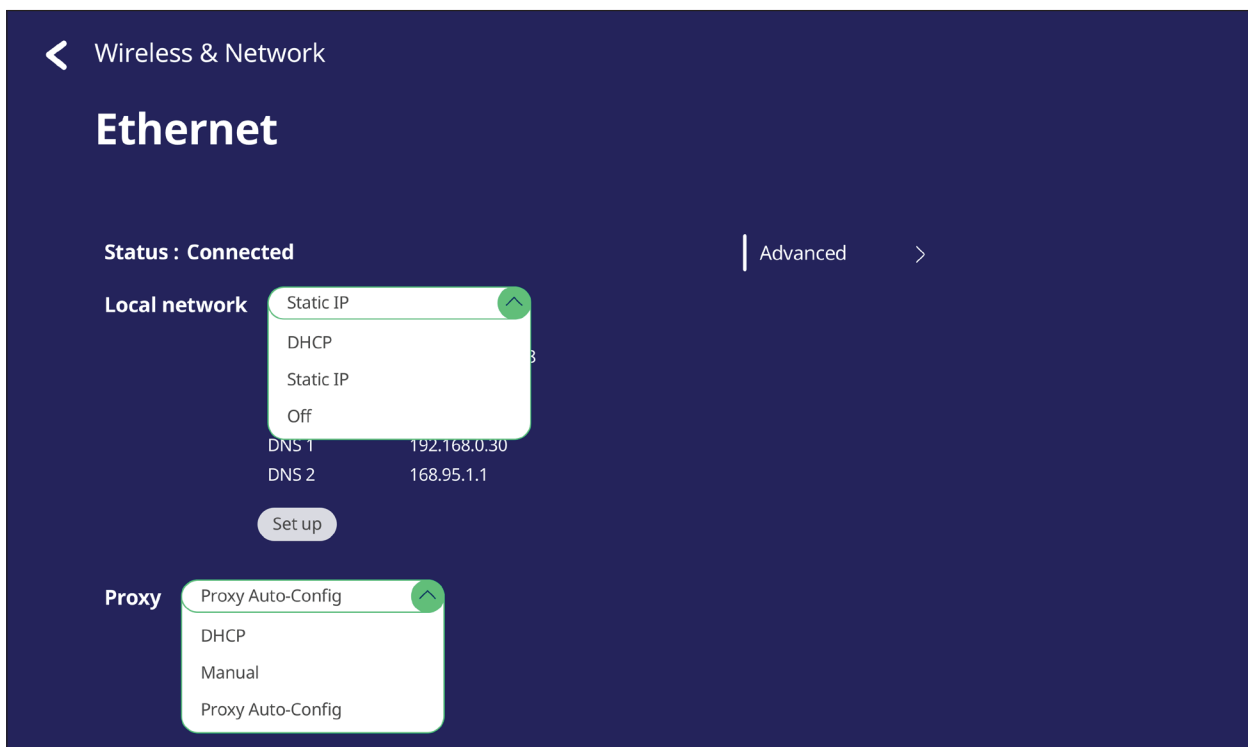

- Tik op **Geavanceerd** voor het weergeven van **Netwerkkartinformatie** en schakel **Netwerk automatisch opnieuw verbinden**.

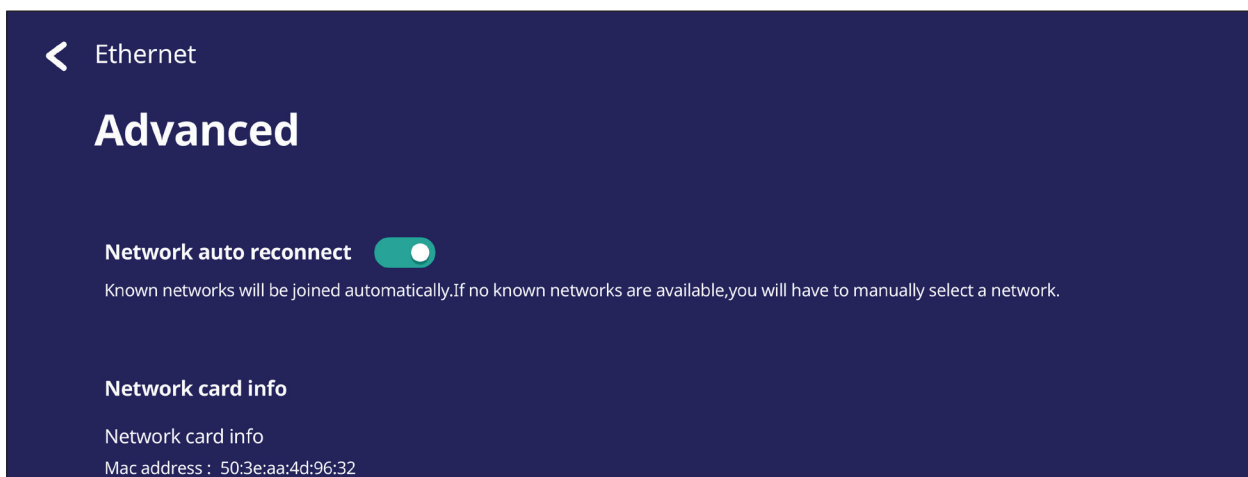

Draadloze hotspot

Mijn internetverbinding instellen en delen met andere apparaten.

- Tik op de schakelknop om **Draadloze hotspot Aan** of **Uit** te zetten.

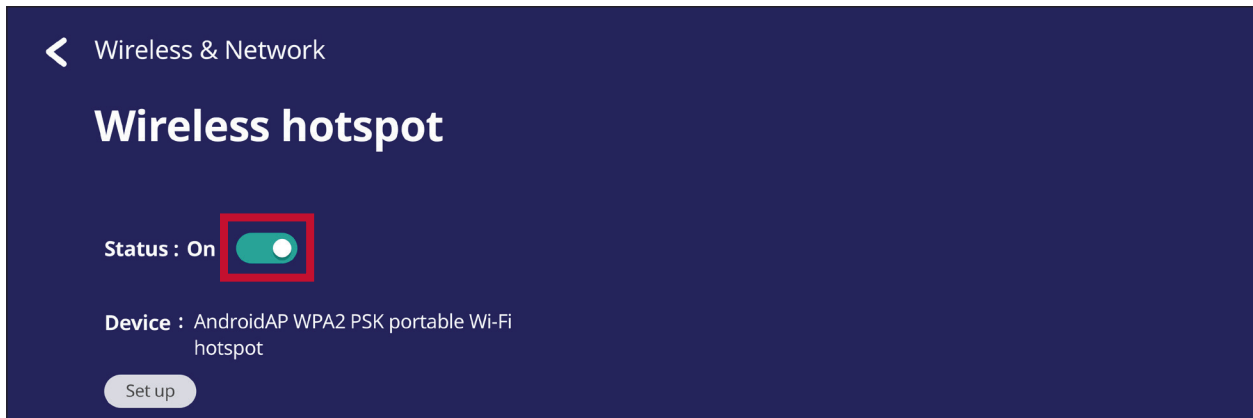

- Tik op **Configureren** voor het instellen van de **Netwerknnaam, Beveiliging** en **Wachtwoord**.

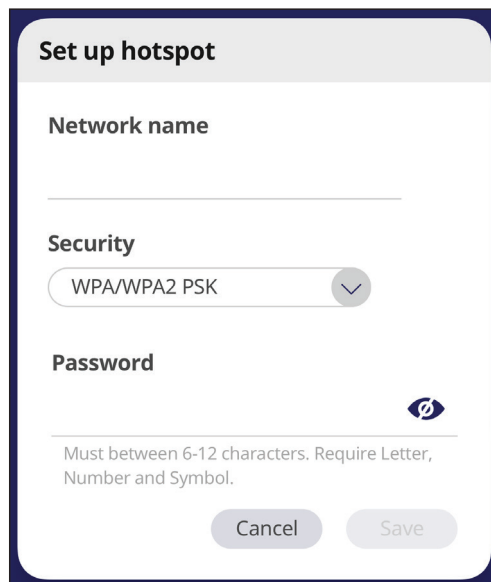

VPN

Virtual Private Networks configureren en beheren.

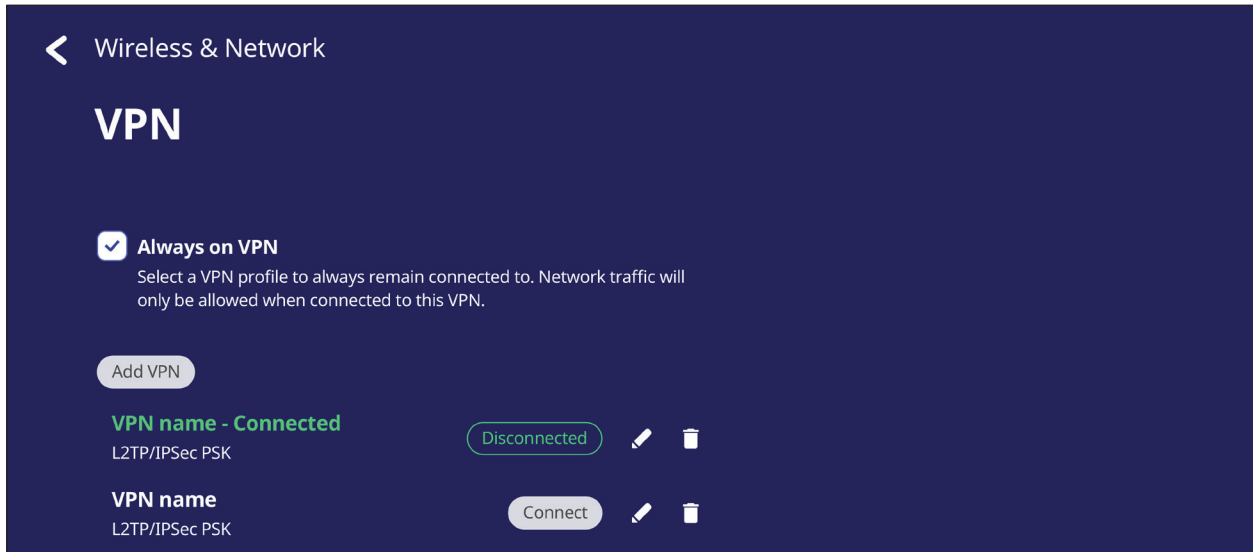

Om een VPN-profiel te creëren:

1. Ga naar: **Instellingen > Draadloos & netwerk > VPN** en tik op **VPN toevoegen**.

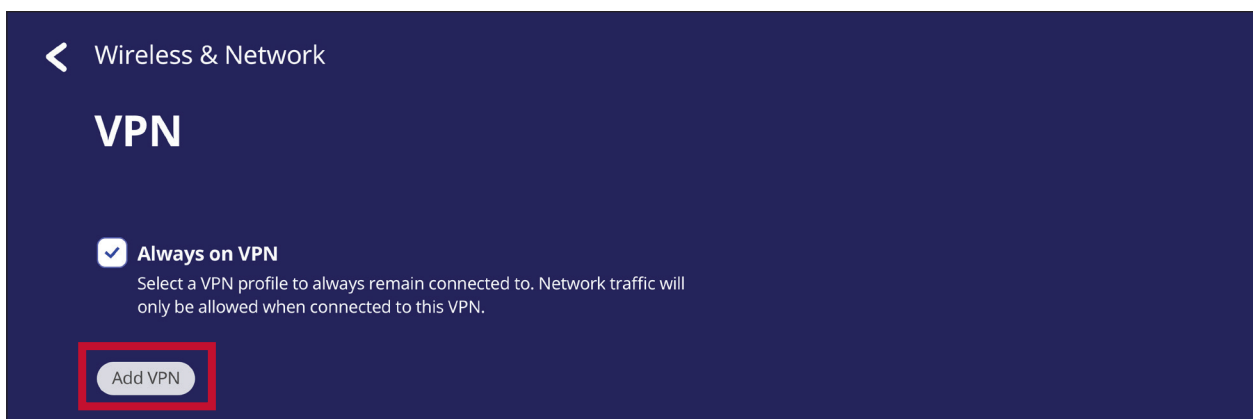

2. Voer de **Naam** in.

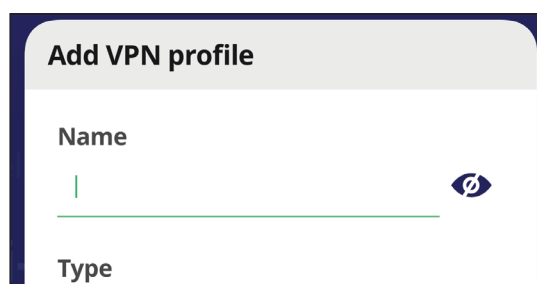

3. Selecteer het VPN-type.

Add VPN profile

Name

Type

- PPTP
- L2TP/IPSec PSK
- L2TP/IPSec PSA
- IPSec Xauth PSK
- IPSec Xauth RSA
- IPSec Hybrid PSK

Cancel save

4. Kies voor inschakelen/uitschakelen van **PPP-encryptie (MPPE)** en/of tonen van **Geavanceerde opties**.

Server address

PPP encryption(MPPE)

Advanced options ^

DNS search domains

DNS servers

0.0.0.0

Forwarding routes

0.0.0.0/0

Cancel Save

Delen

SAMBA

De SAMBA Service biedt bestanden delen aan via LAN. Als de SAMBA Service ingeschakeld is kan de gebruiker het ViewBoard bestandsysteem bekijken met een PC of met een mobiel apparaat.

1. Voor toegang, ga naar: **Instellingen > Delen > SAMBA.**

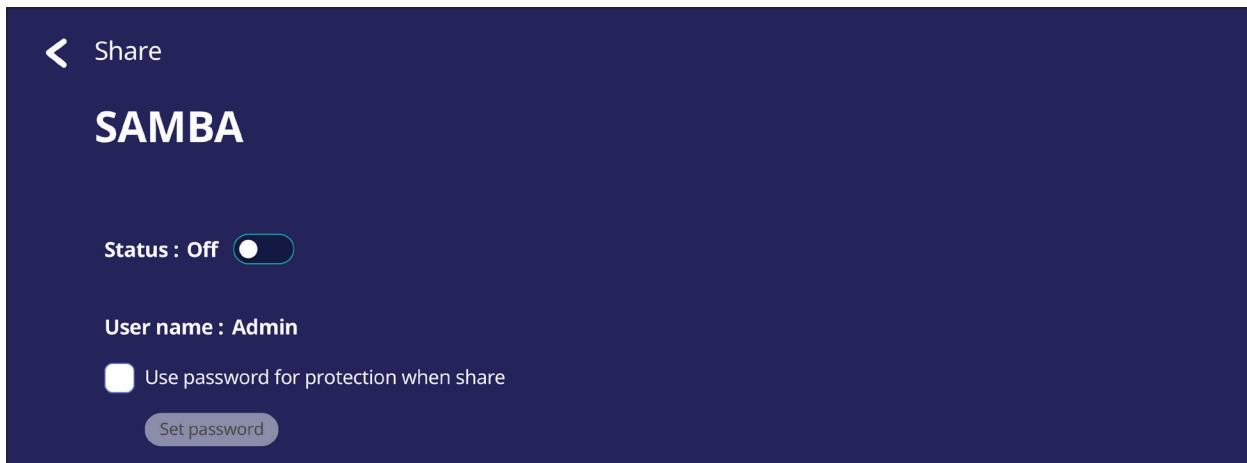

2. Tik op de schakelknop om de SAMBA-service in te schakelen en stel dan indien nodig een wachtwoord in.

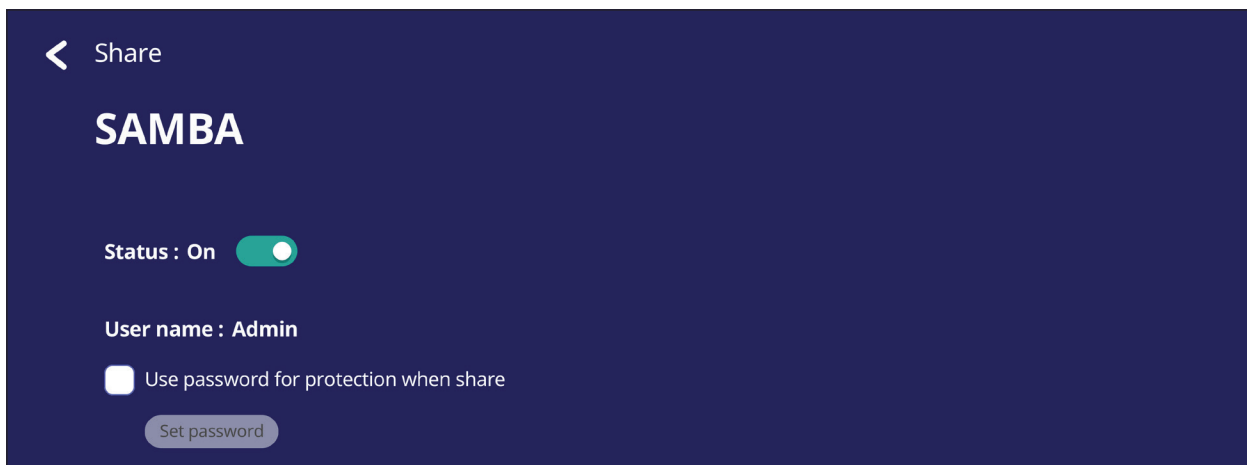

3. Zorg ervoor dat het ViewBoard en de uitrusting van de klant met hetzelfde netwerk zijn verbonden.

4. Log in op het ViewBoard met de uitrusting van de klant. Voer het IP-adres van het ViewBoard in.

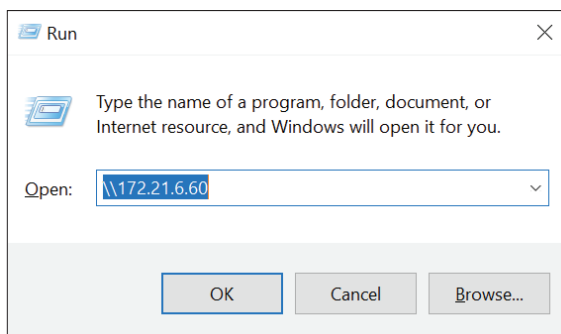

5. Voer de gebruikersnaam en het wachtwoord in en selecteer vervolgens **OK** (indien nodig).

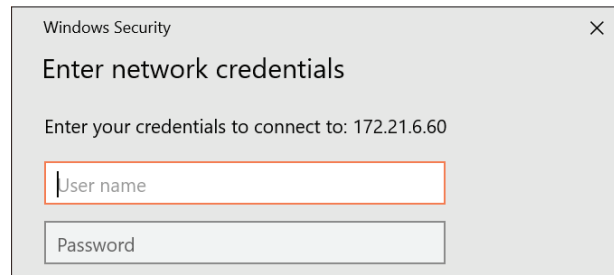

6. Als u succesvol bent ingelogd zullen de bestanden van het ViewBoard beschikbaar zijn.

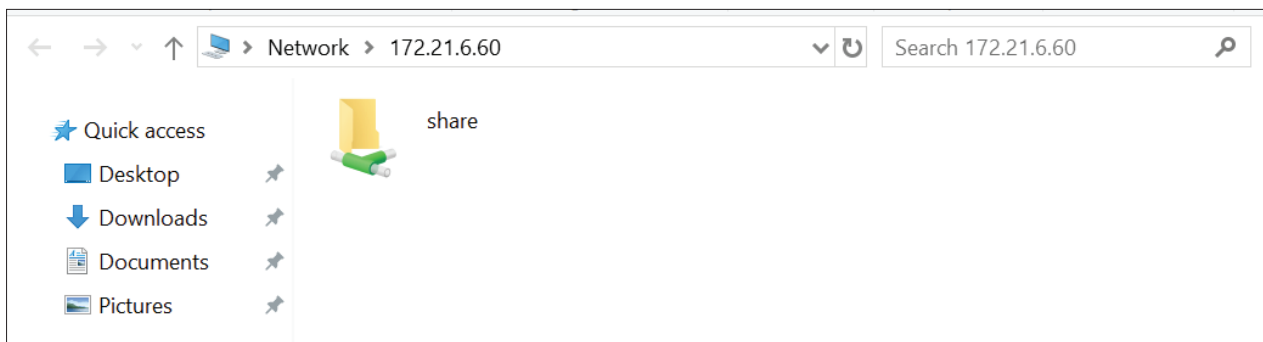

Display

Pas de instellingen voor Achtergrond, Thema, Display-ID, Bescherming en HDMI-uitgang aan.

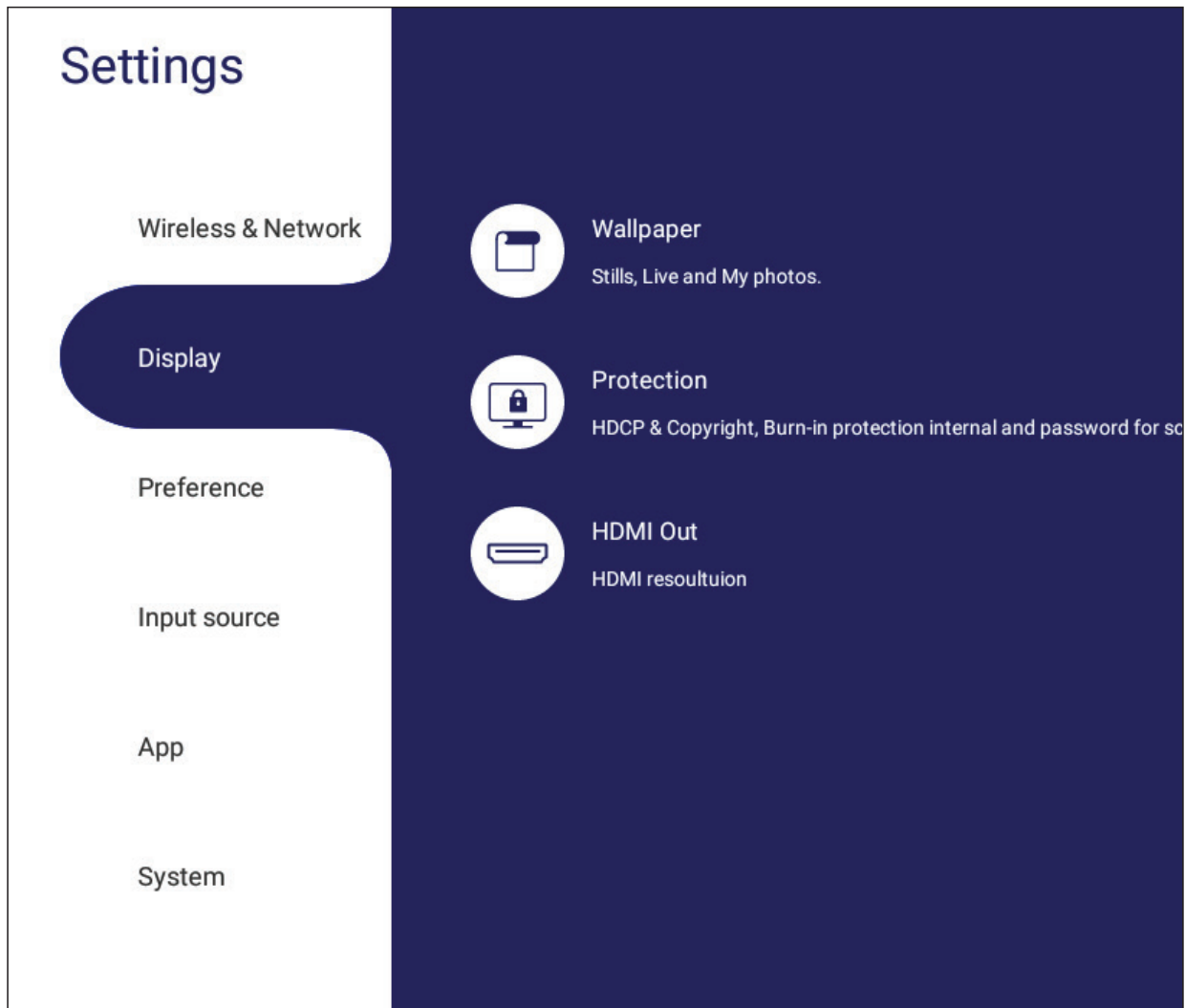

Behangpapier

Gebruikers kunnen hun achtergrond wijzigen met standaardafbeeldingen (zowel stilstaand als live), of

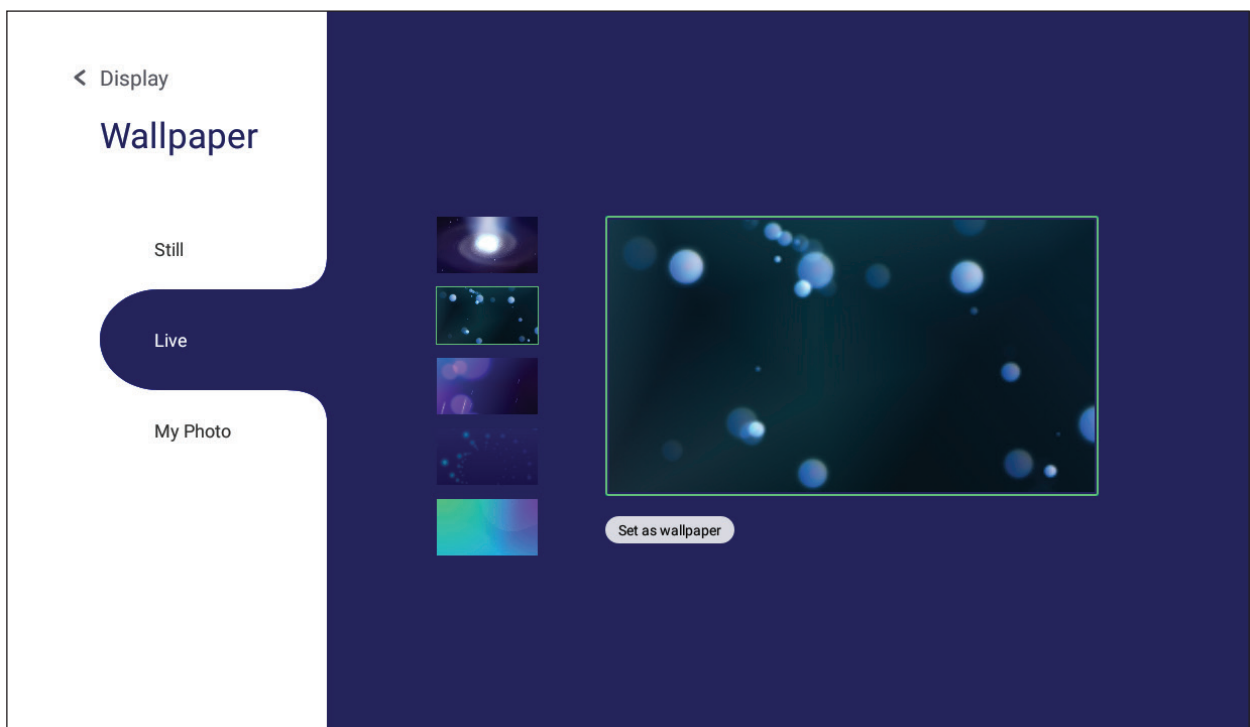

kunnen eigen afbeeldingen gebruiken door te tikken op **Mijn foto's** en het afbeeldingsbestand te kiezen.

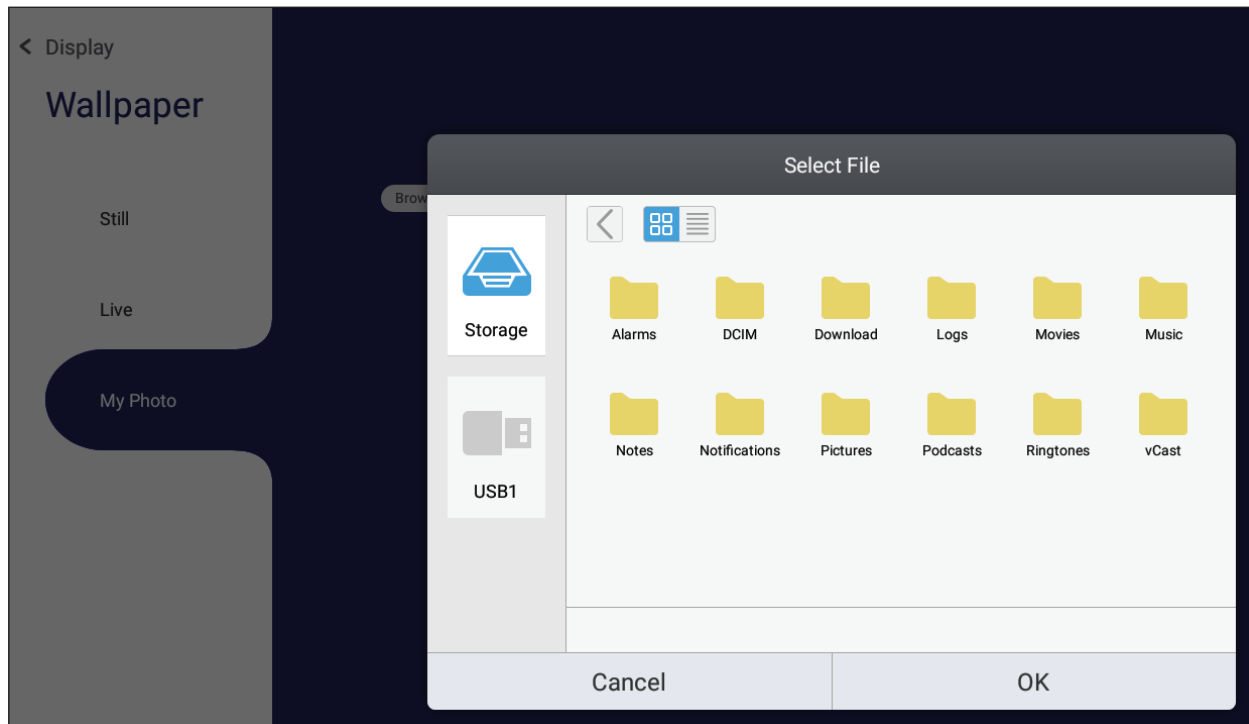

Bescherming

Schakel **HDCP & Copyright** en stel een **Wachtwoord voor schermvergrendeling** in.

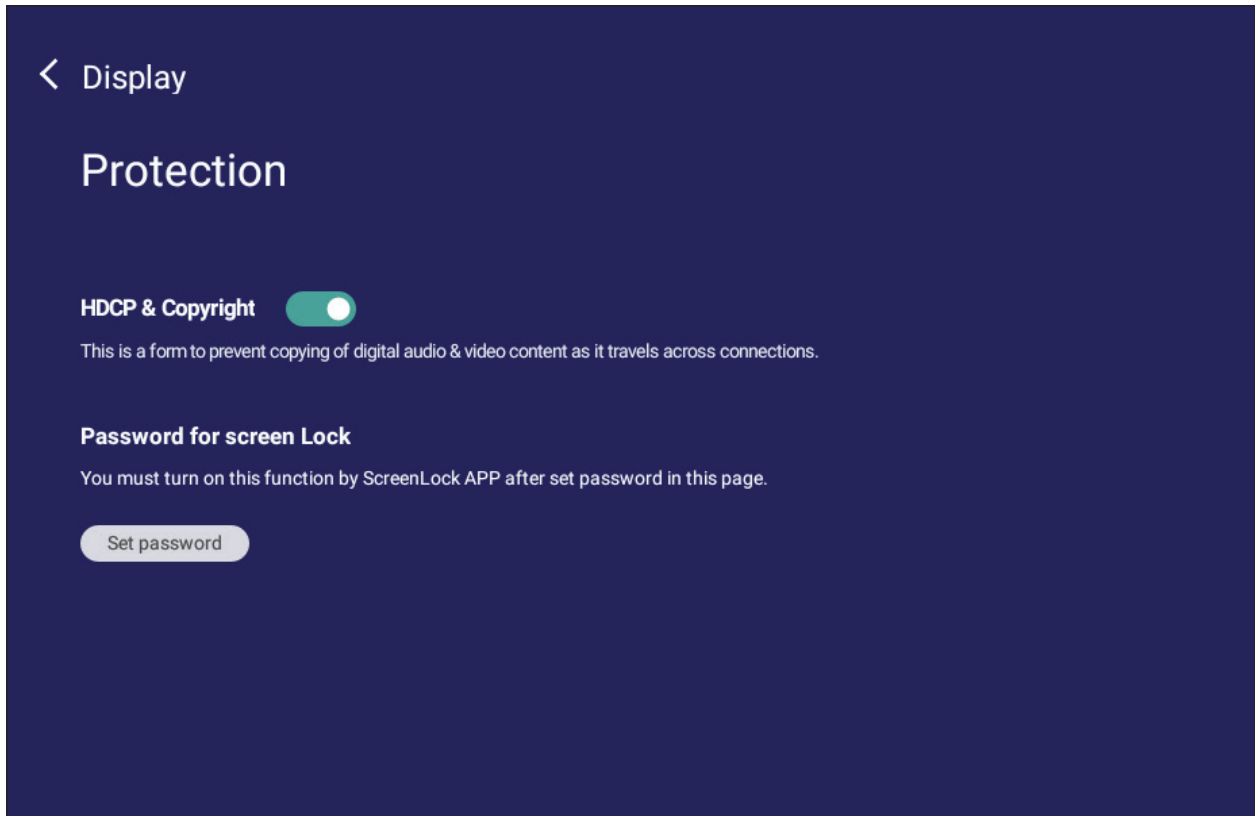

- Voor het configureren van een wachtwoord voor schermvergrendeling, tikt u op **Wachtwoord instellen** en voer vervolgens het gewenste wachtwoord in.

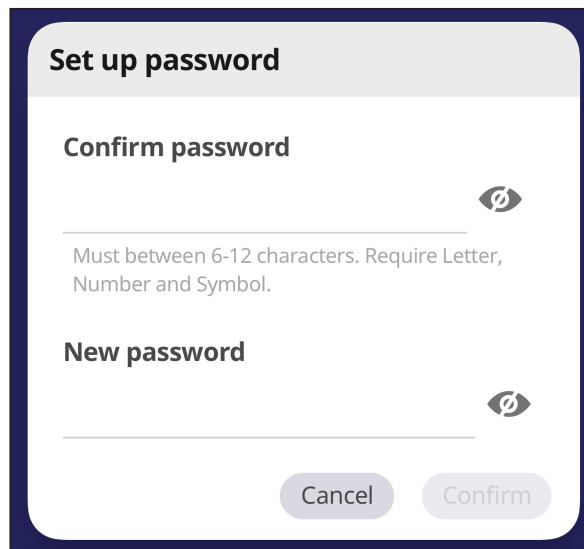

HDMI-uitgang

Pas de instelling voor HDMI-uitgangsresolutie aan demp/activeer de luidspreker van de display indien verbonden via HDMI-uitgang.

NOOT: Het optievakje Dempen/Activeren is standaard niet aangevinkt.

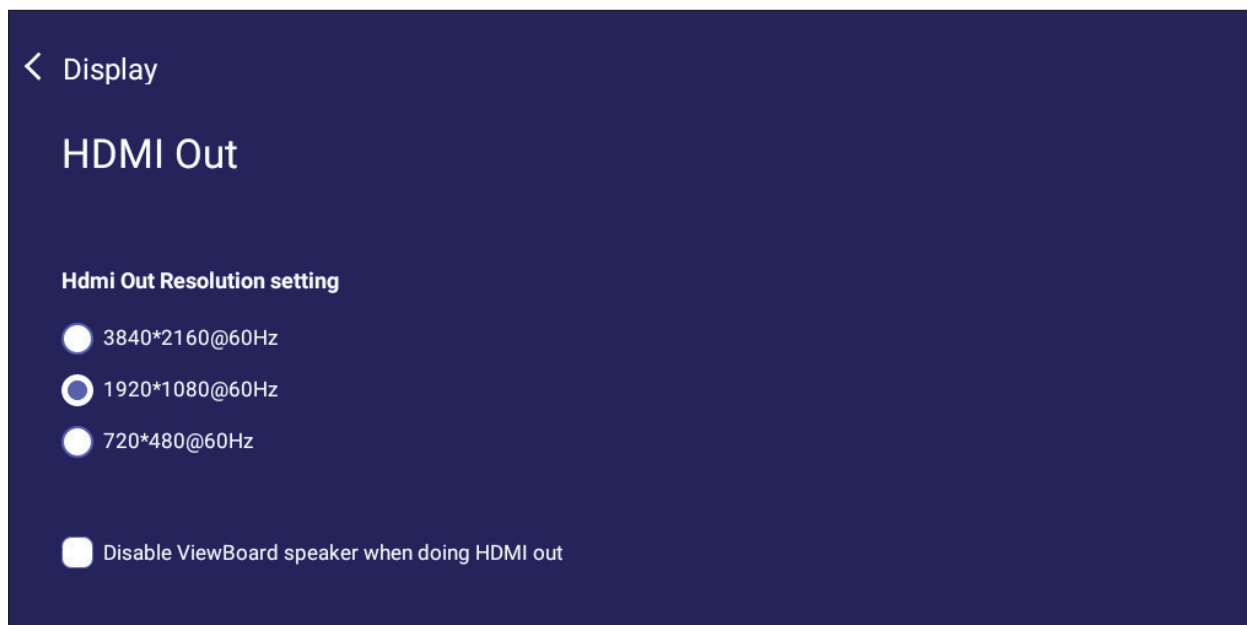

Voorkeur

De instellingen voor **Touch (Aanraken)**, **Language (Taal)**, **Keyboard & Input (Toetsenbord en invoer)**, **Date & Time (Datum en uur)**, **Boot (Opstarten)** en **Start up & Shut down (Opstarten en afsluiten)** weergeven en aanpassen.



Aanraken

Pas **Touch Settings (Aanraakinstellingen)** aan en schakel **Touch Sounds (Aanraakgeluiden)** en **Windows Ink (Windows-inkt)** aan/uit.



Taal

De gewenste taal aanpassen en kiezen vanuit de beschikbare talen.



Toetsenbord en invoermethode

Schakel het visuele toetsenbord in/uit en/of wijzig de standaard invoermethode.

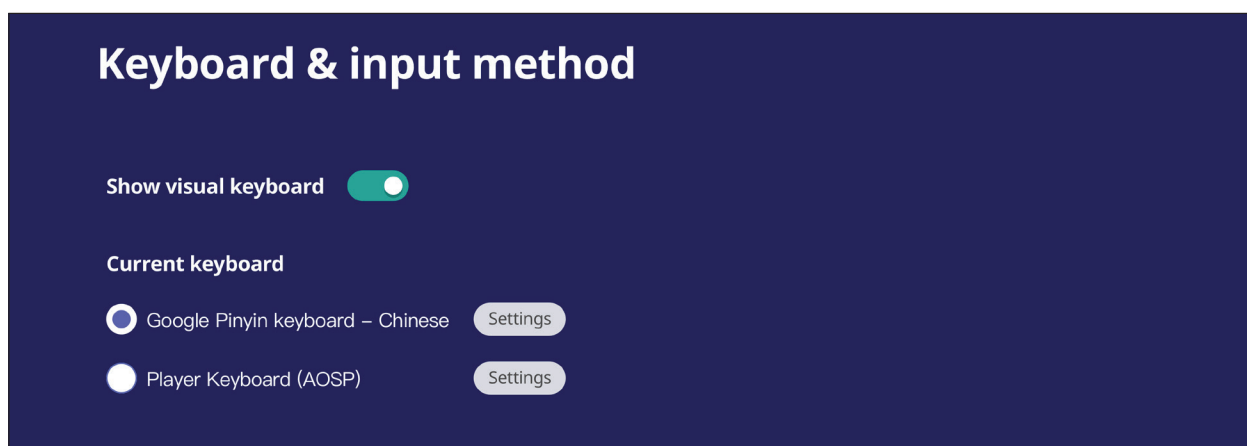

- Tik op **Settings (Instellingen)** voor het aanpassen van de geavanceerde toetsenbordinstellingen.

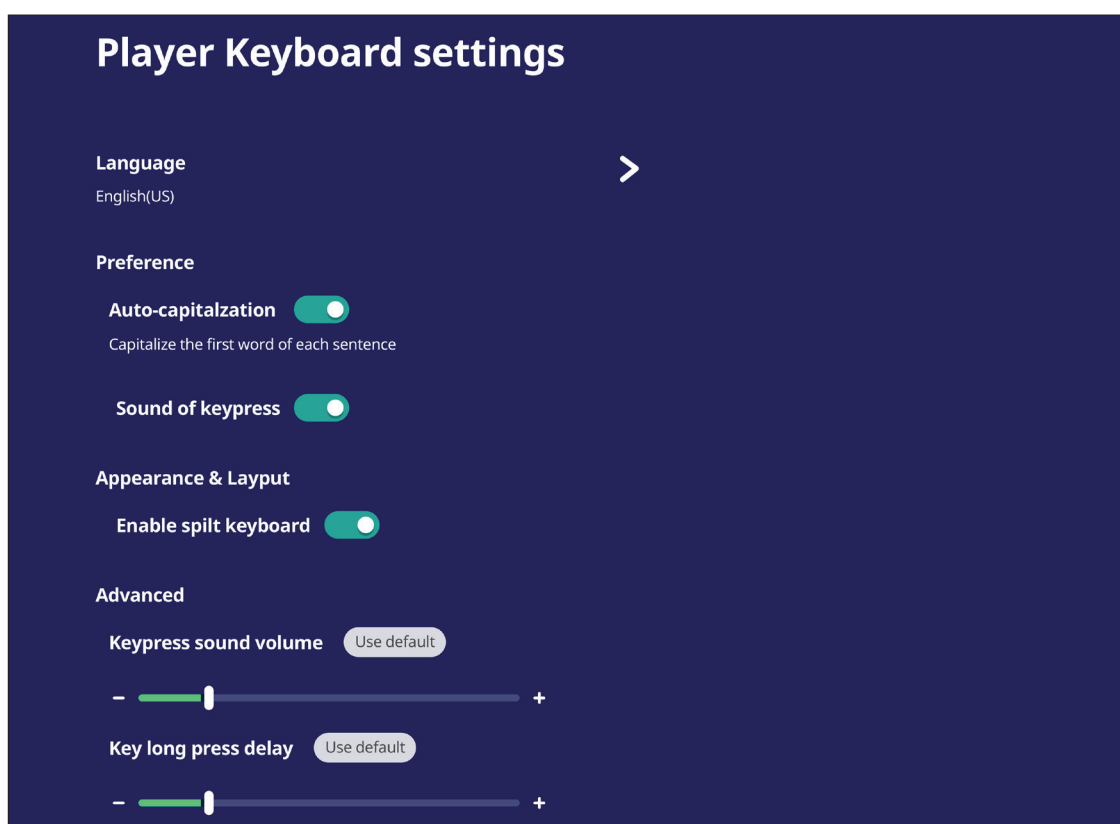
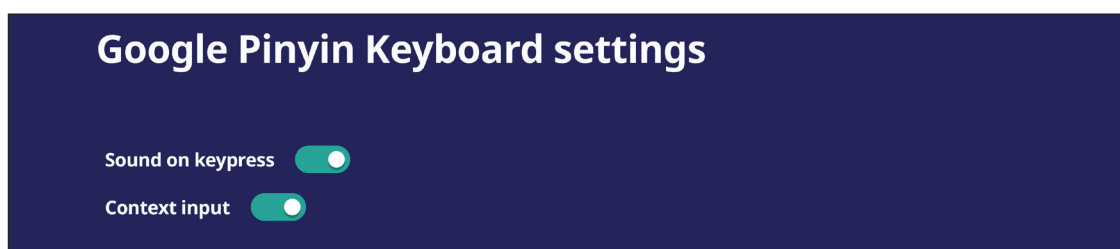

Datum en tijd

Stel de tijd en het formaat in op het systeem.

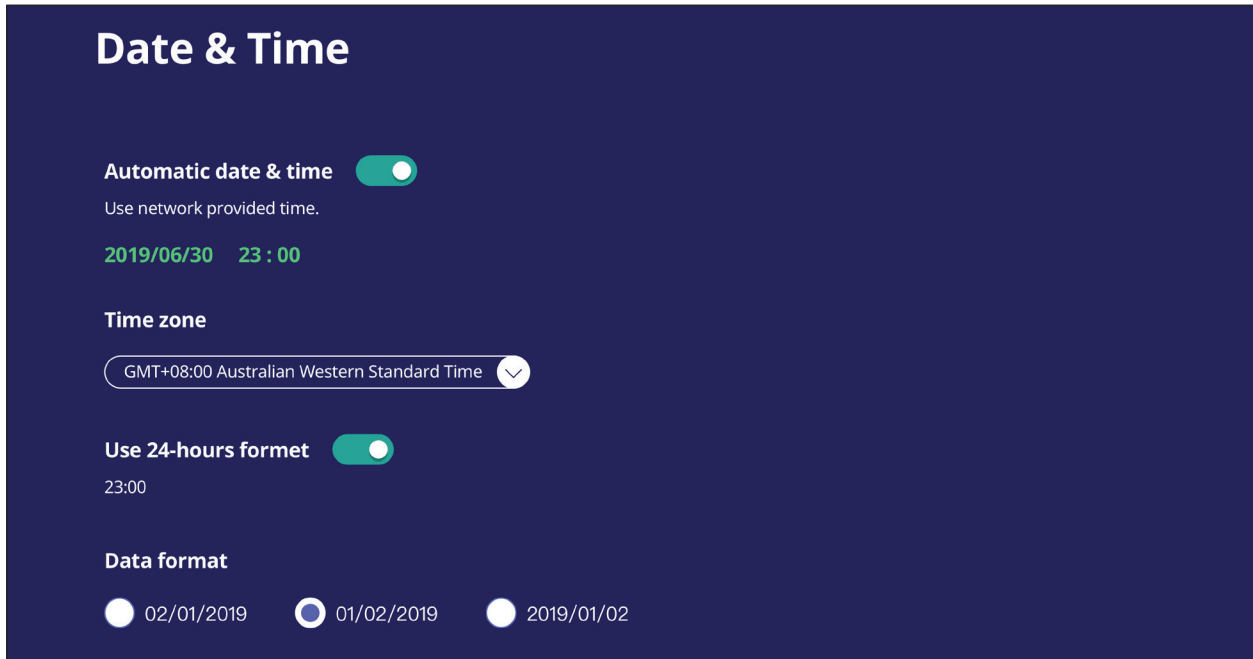

Item	Beschrijving
Automatische datum en uur	Als dit is ingeschakeld zal het ViewBoard automatisch de datum en het uur synchroniseren via het internet.
Tijdzone	Selecteer de juiste tijdzone.
Tijdformaat	Kies uit een 12- of 24-uurs tijdformaat Schakel 24-uurs formaat eenvoudig aan/uit.
Datumformaat	Kies uit de beschikbare datumformaten.

Opstartmodus

Pas de gewenste opstartmodus aan en stel een wachtwoord in of reset dit.

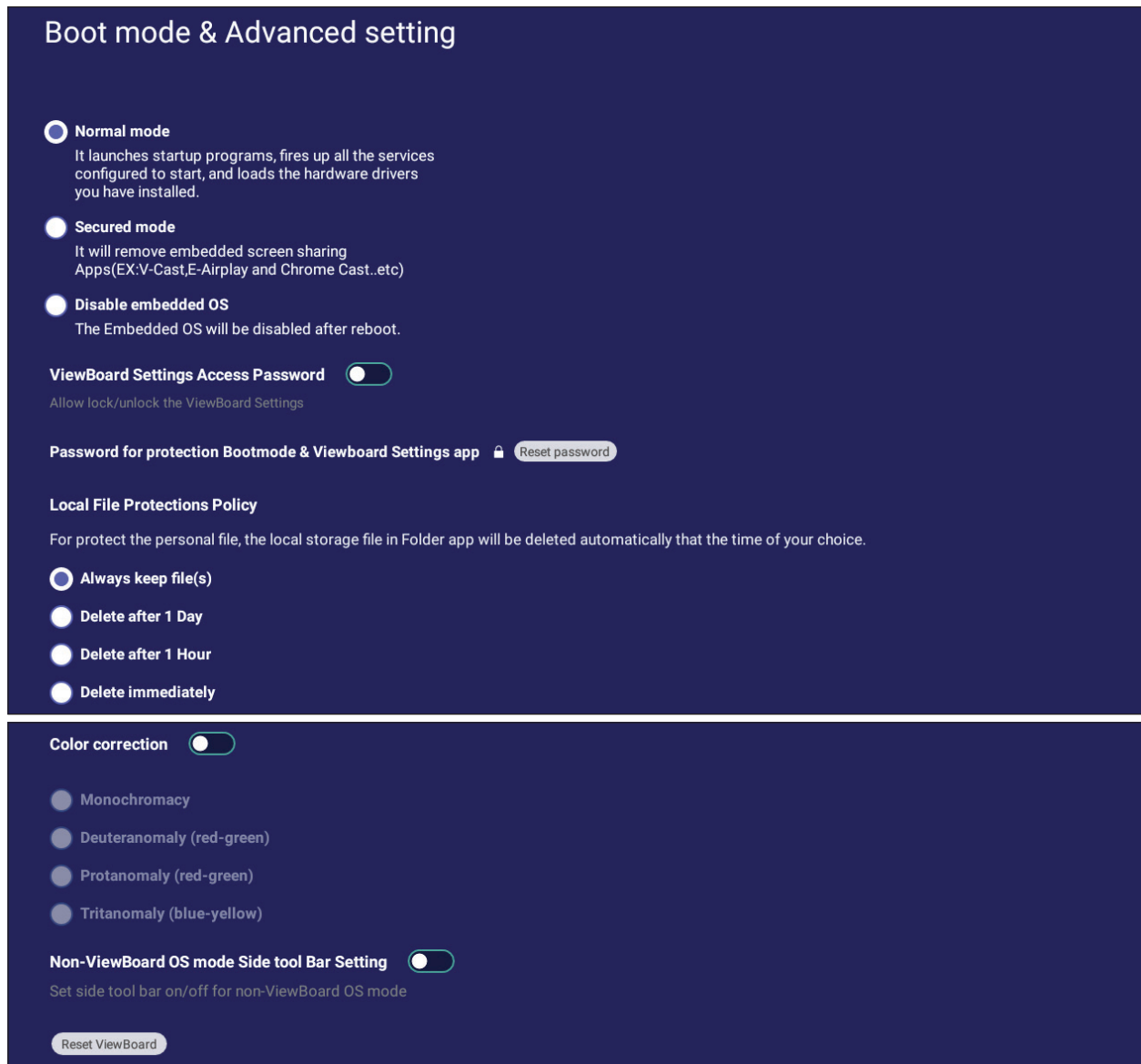

Item	Beschrijving
Normale modus	De ingebedde apps voor scherm delen zullen normaal werken.
Beveiligde modus	De ingebedde apps voor scherm delen zullen verwijderd worden.
Ingebed OS uitschakelen	Het system zal automatisch terug opstarten en dan zal de ingebedde OS-niet verschijnen.
Toegangswachtwoord instellingen ViewBoard	Schakel voor het vergrendelen/ontgrendelen van de ViewBoard-instellingen.
Wachtwoord voor bescherming	Pas de opstartmodus en ingangswachtwoord voor ViewBoard-instellingen aan.
Beleid ter bescherming van lokale bestanden	Kies hoe lang lokale opslagbestanden te bewaren in de app Map.
Kleurcorrectie	Corrigeer de kleur van het ViewBoard-weergavescherm.
Instelling werkbalk zijkant modus niet-ViewBoard-besturingssysteem	Schakel de werkbalk aan de zijkant in voor niet-ViewBoard-besturingssysteem.
ViewBoard resetten	Reset het ViewBoard naar de standaard fabrieksinstellingen.

Opstarten en afsluiten

Stel de timer voor **Startup Input (Ingang opstarten)**, **Standby Mode (Standbymodus)**, **EnergyStar Mode (EnergyStar-modus)**, **Black Screen After Startup (Zwart scherm na opstarten)**, **Power off Reminder (Herinnering uitschakelen)** en de instellingen voor **Schedule (Schema)** in.

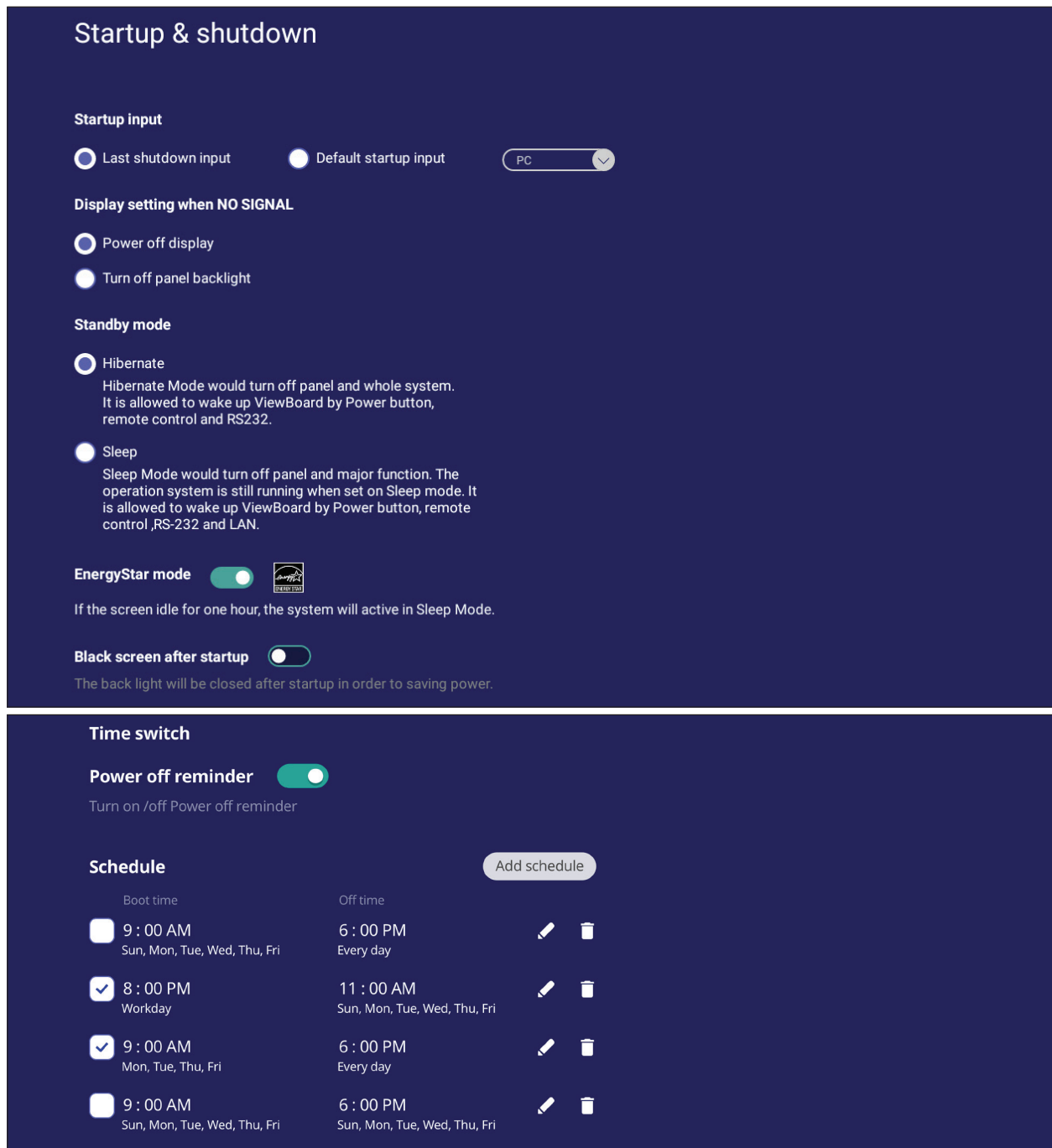

Item	Beschrijving
Ingang opstarten	Pas de voorkeur voor Ingang opstarten aan.
Weergave-instelling bij geen Geen signaal	Besluit wat er gebeurt met het display wanneer er geen signaal is voor HDMI-, PC- of VGA-bronnen.
Standby-modus	Beslis wat er moet gebeuren als u drukt op de Aan/uit -knop terwijl het ViewBoard <i>Aan</i> is.

Item	Beschrijving
EnergyStar-modus	Schakel dit in voor automatisch starten van <i>Slaapstand</i> wanneer het scherm gedurende één uur inactief is.
Zwart scherm na opstarten	Als het ViewBoard is ingeschakeld, zal de achtergrondverlichting automatisch uitschakelen na opstarten.
Tijdschakelaar Herinnering voor uitschakelen	Als het ViewBoard is ingeschakeld, zal het automatisch uitschakelen zonder enige verwittiging na de geplande uitschakeltijd.
Schema	Een opstart- en uitschakeltijd plannen.

Werkbalkinstelling

Pas de instellingen van de zijwerkbalk aan.

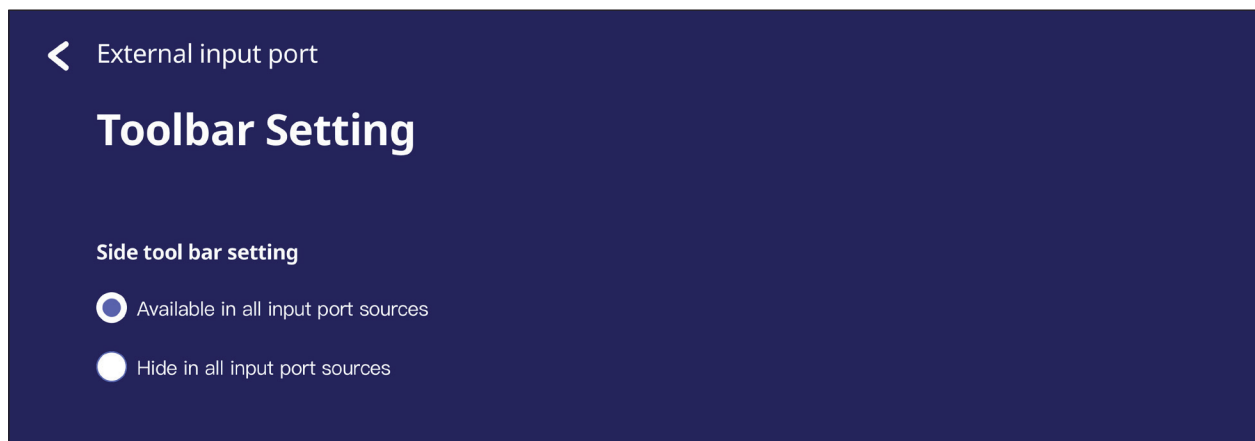

Ingangsbron

Pas de namen en instellingen van de ingangsbronnen aan, alsook de instellingen van de zijwerkbalk.

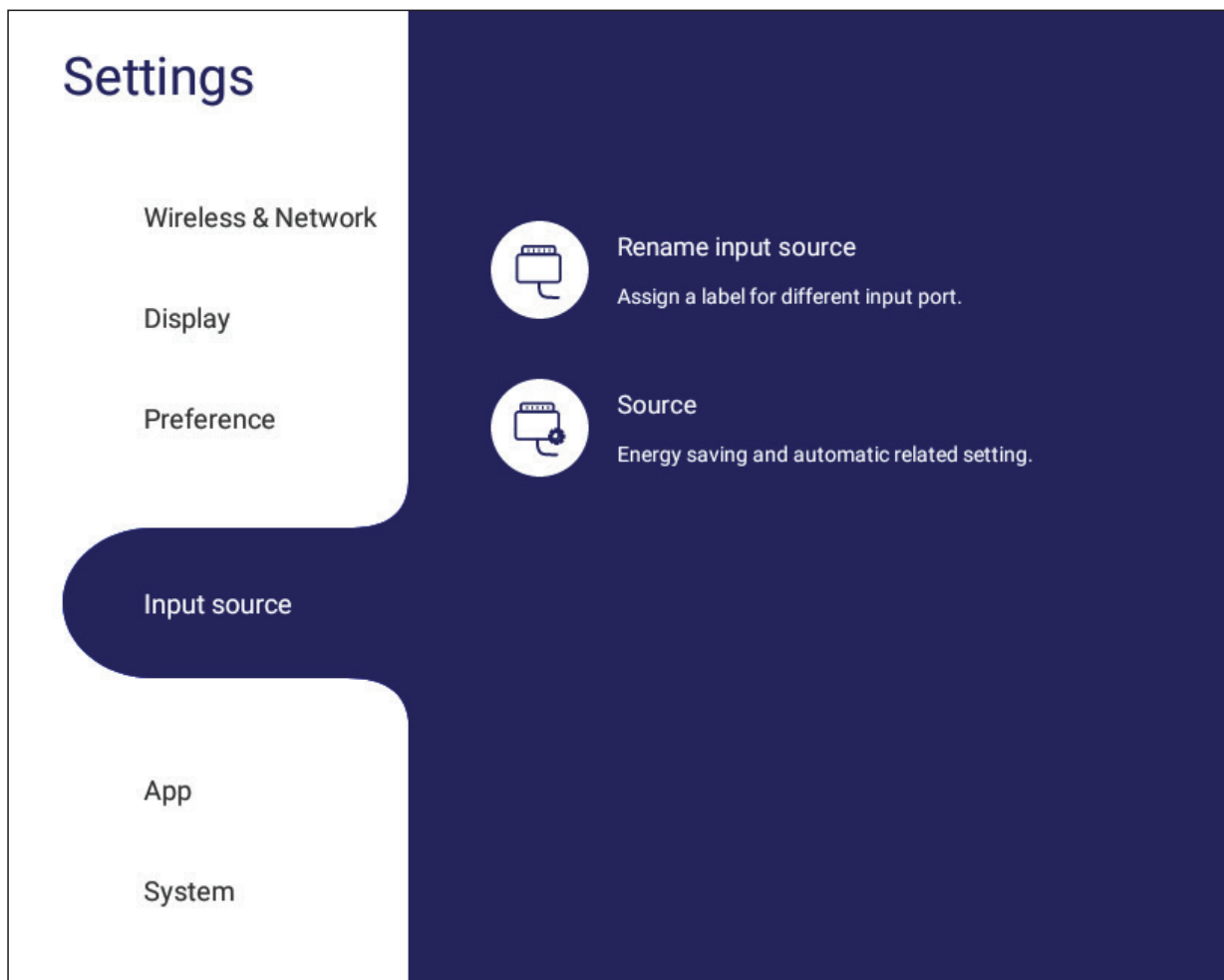

Ingangsbron hernoemen

Stel labels in voor elke ingangsbron die eenvoudig herkend worden bij weergeven.

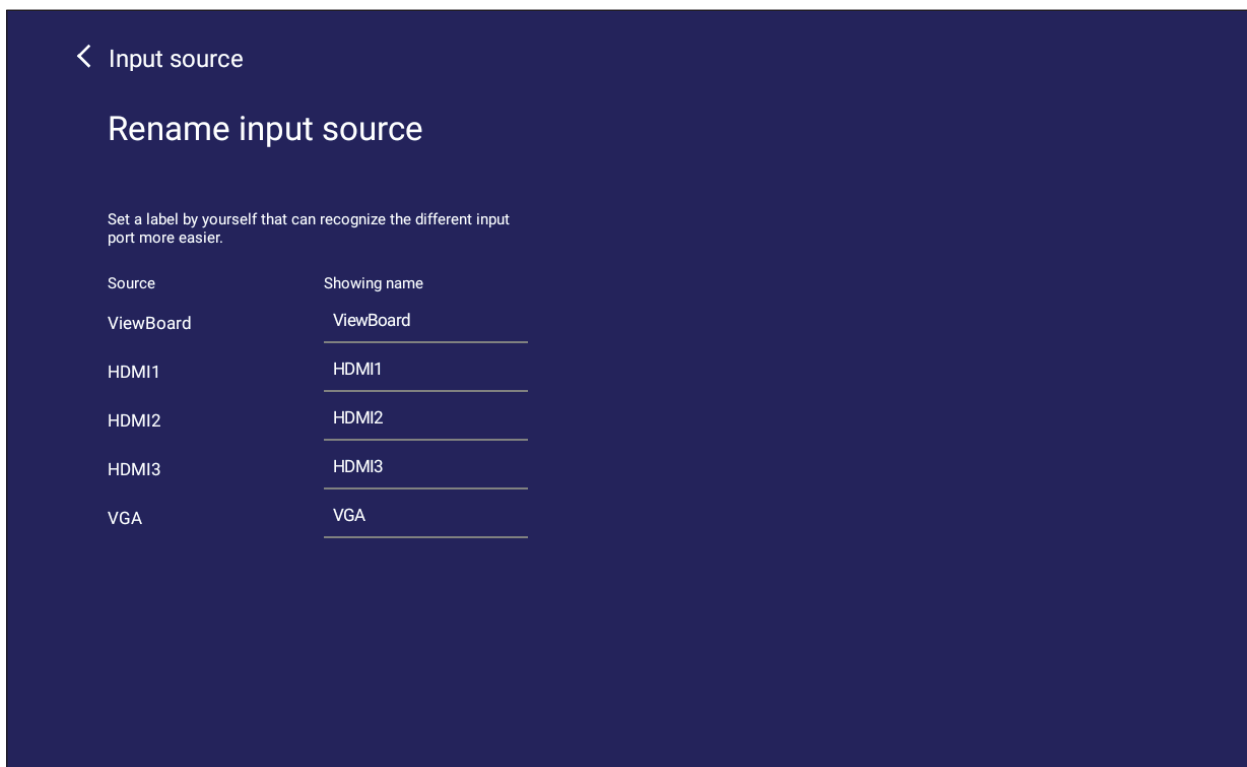

Bron

Schakel Wekken door actieve bron, Signaal automatisch zoeken en HDMI CEC en selecteer automatisch schakelen ingangspoort.

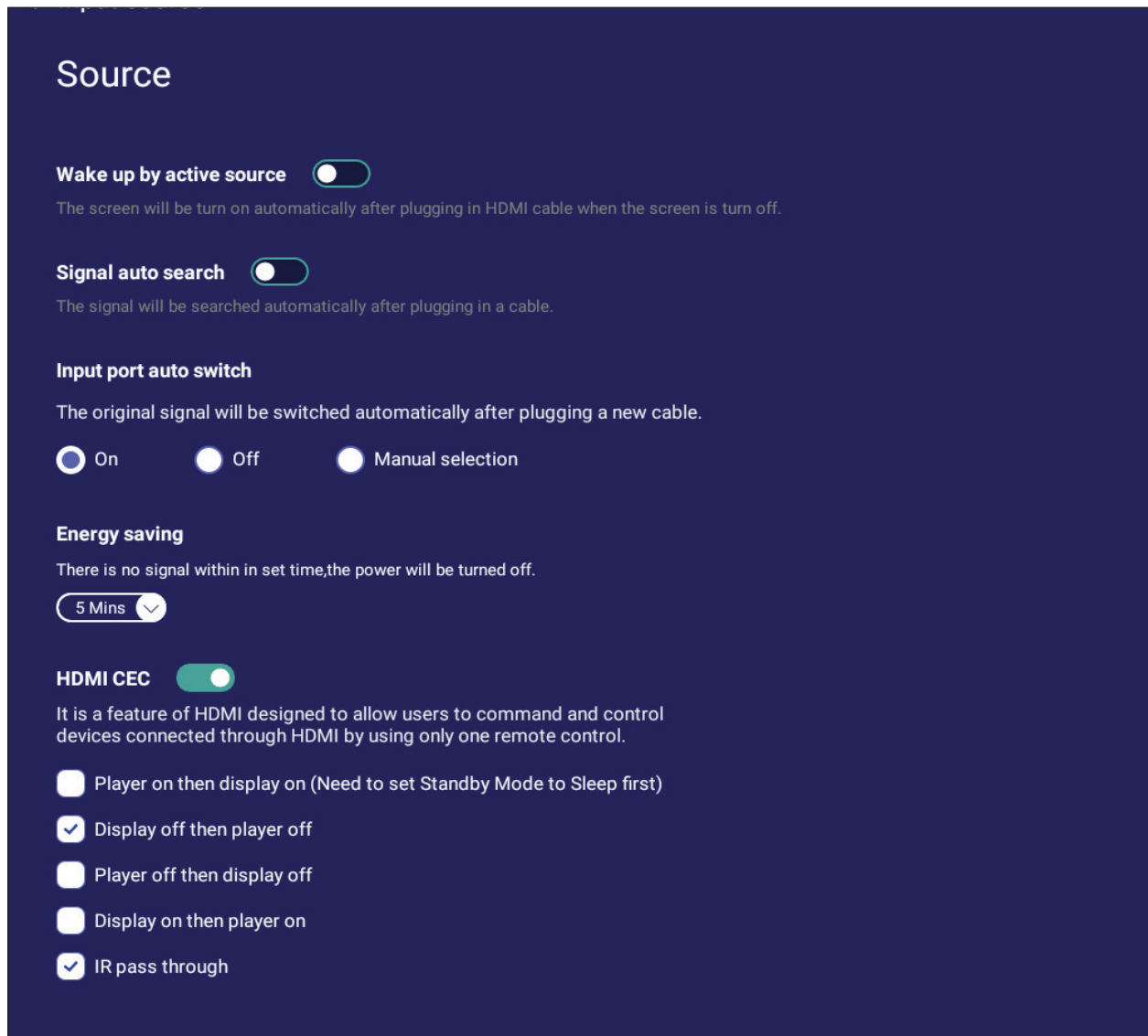

Item	Beschrijving
Wekken door actieve bron	Het scherm wordt automatisch ingeschakeld na het aansluiten van een HDMI-kabel wanneer het scherm is uitgeschakeld.
Signaal automatisch zoeken	Als dit is ingeschakeld en de huidige bron levert geen signaal, zal het ViewBoard automatisch zoeken naar een ingangsbron.
Automatisch schakelen ingangspoort	Het oorspronkelijke signaal schakelt automatisch naar een nieuwe kabel nadat het is aangesloten.
Energiebesparing	Stel een tijdsperiode in voor uitschakelen als geen signaal wordt gedetecteerd.
HDMI CEC	De functies voor HDMI en CEC in-/uitschakelen

App

De gebruiker kan de app-informatie weergeven en stoppen, verwijderen, verplaatsen naar USB-opslag, data wissen, cache wissen en standaardinstelling wissen.

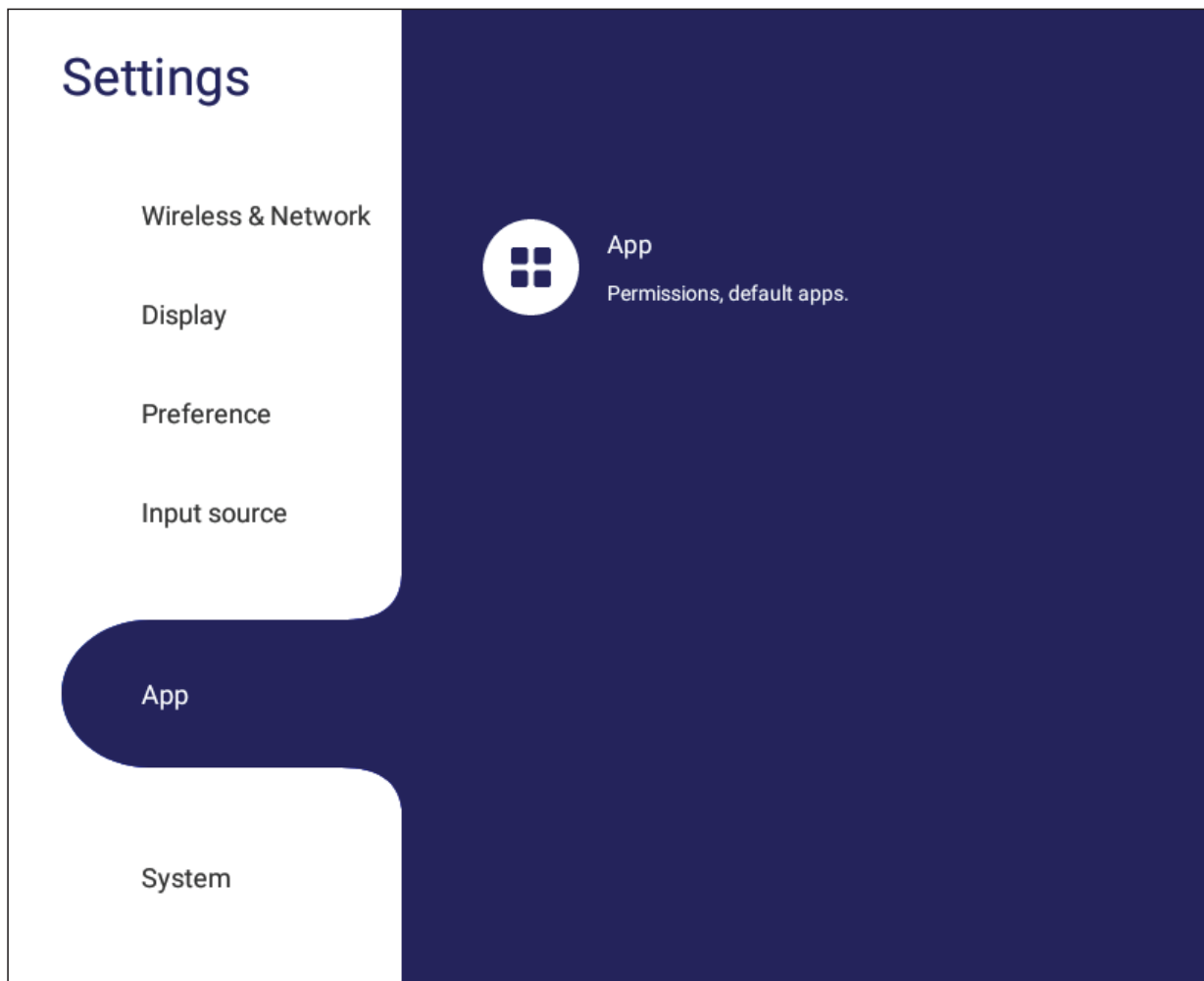

NOOT:

- Vooraf opgeladen apps kunnen niet gede-installeerd worden.
- Niet alle apps ondersteunen het verplaatsen naar de USB-opslag.
- Niet alle apps ondersteunen wisstandaarden.

App

Enige actieve of geïnstalleerde toepassingen weergeven. Tik hierop voor meer gedetailleerde informatie en opties.

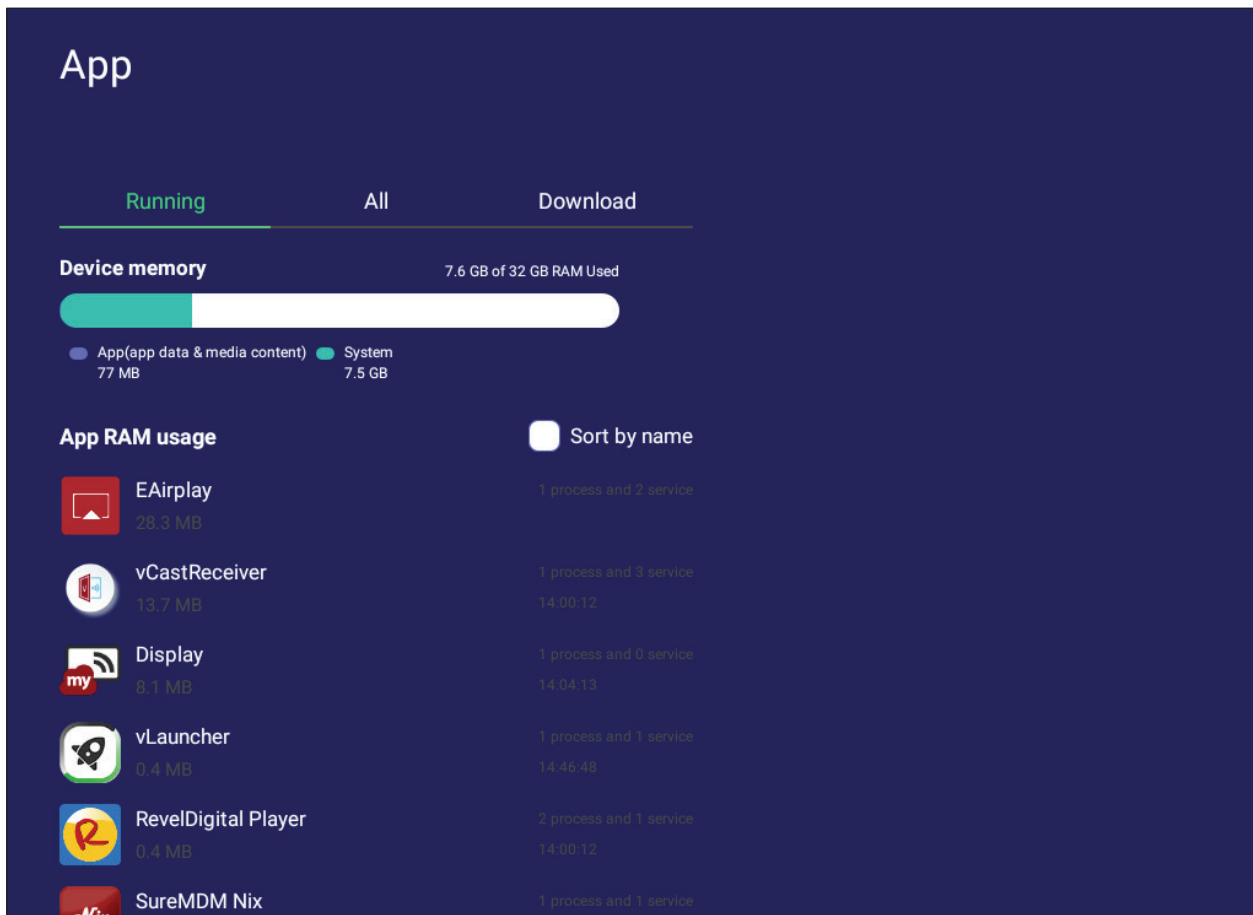

- Door te tikken op een actieve toepassing, kunt u meer informatie zien, de toepassing stoppen of rapporteren.

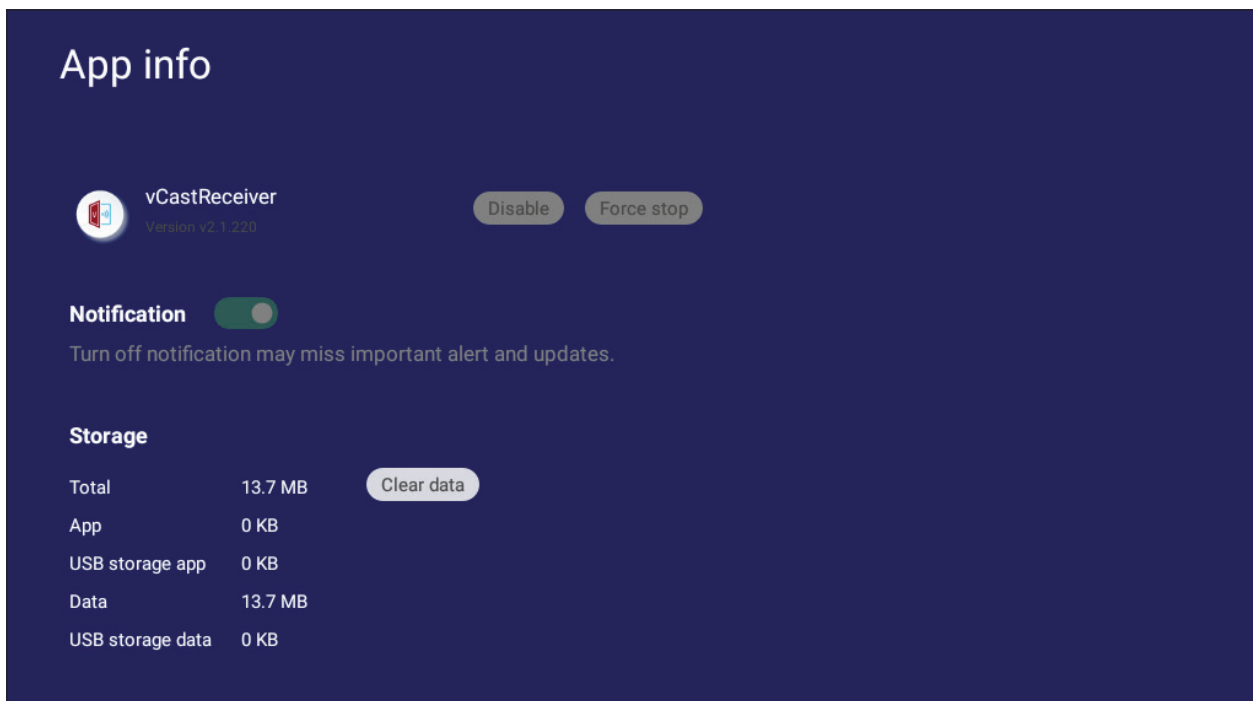

- Door het selecteren van **Alle**, **Download** of **USB-opslag** worden alle geïnstalleerde toepassingen vermeld.

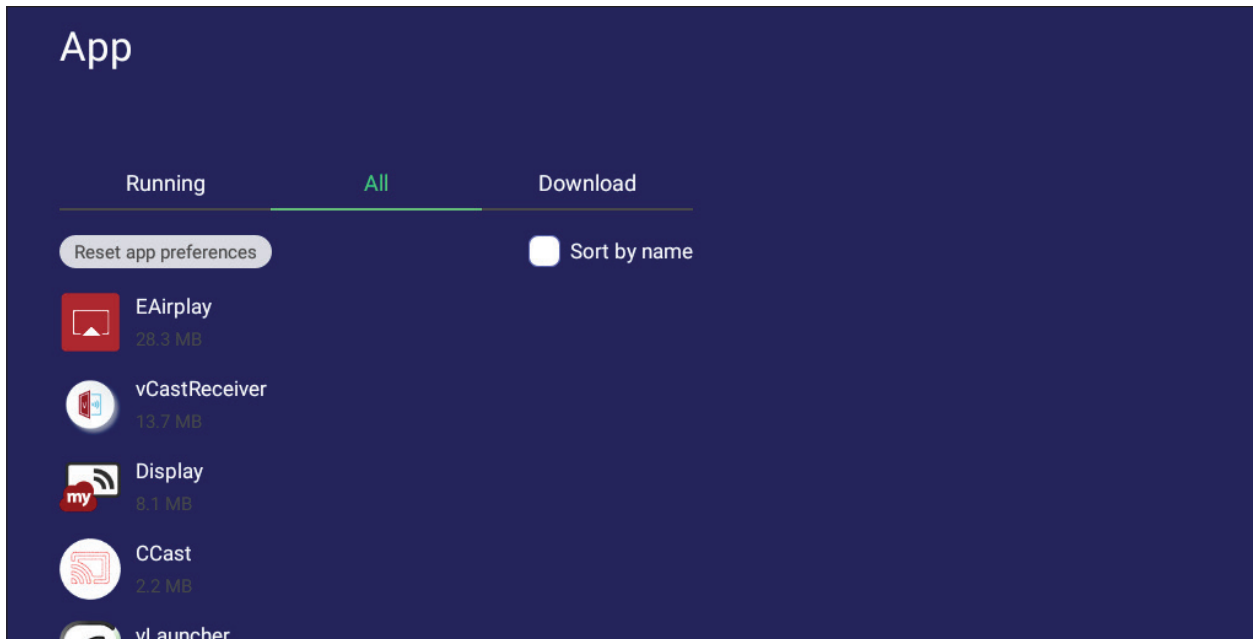

- Door op een toepassing te tikken, wordt nadere informatie en opties weergegeven.

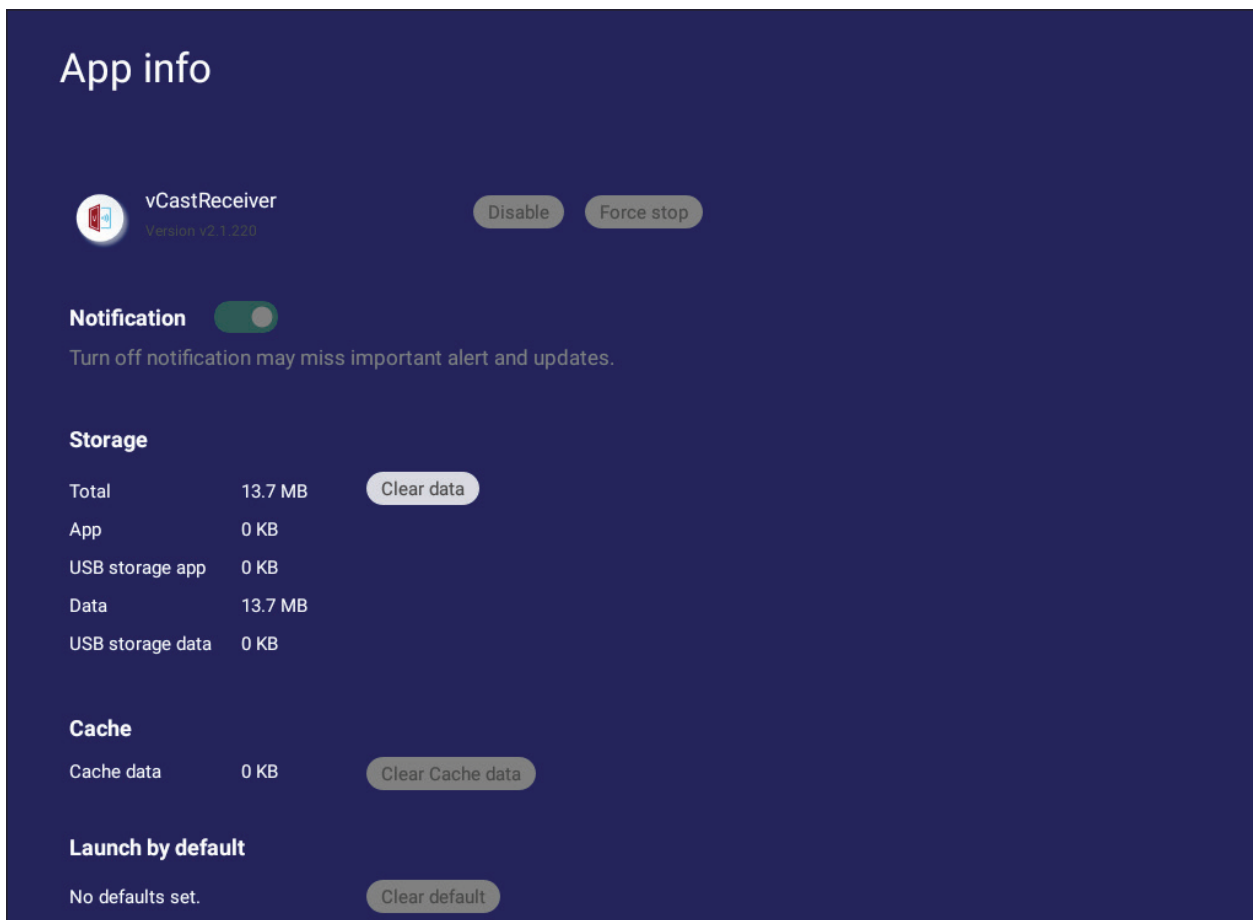

Systeem

Instellingen voor **Opslag**, **Beveiliging**, **Systeemupdate** en **Over apparaat** weergeven en aanpassen.

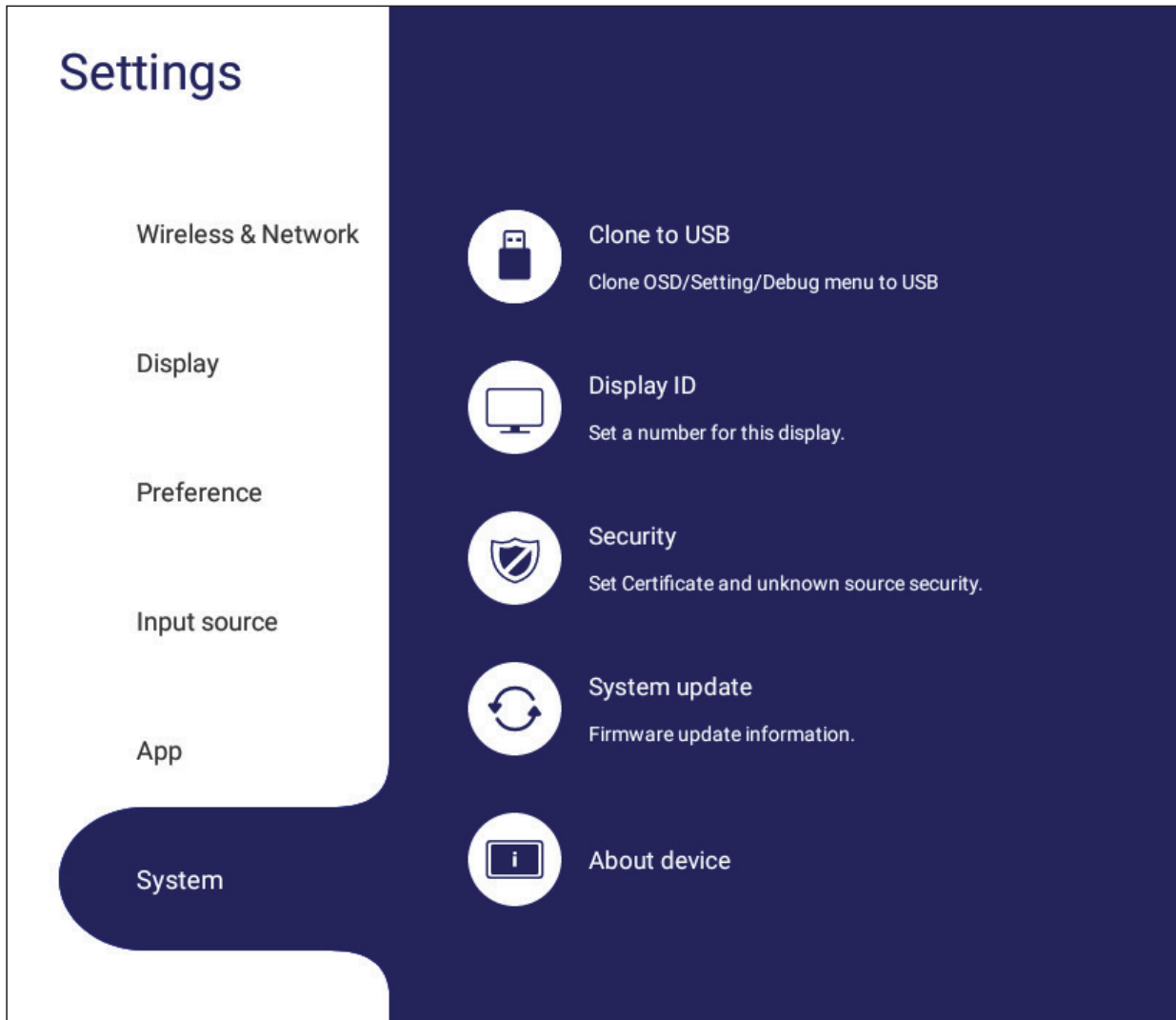

Klonen naar USB

Kopieer instellingen naar een extern USB-station.

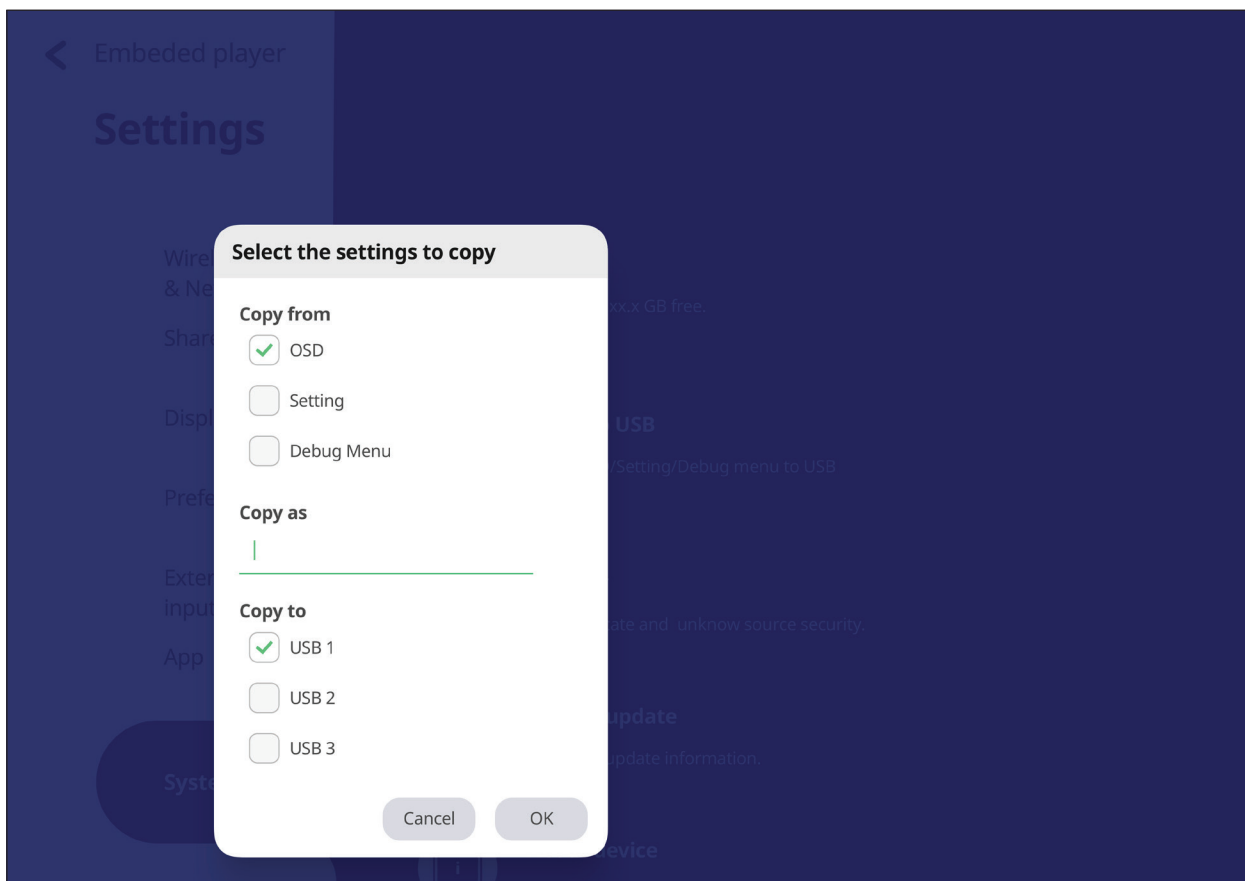

Display-ID

Wijs een nummer toe om de display op afstand te bedienen met RS-232/LAN.

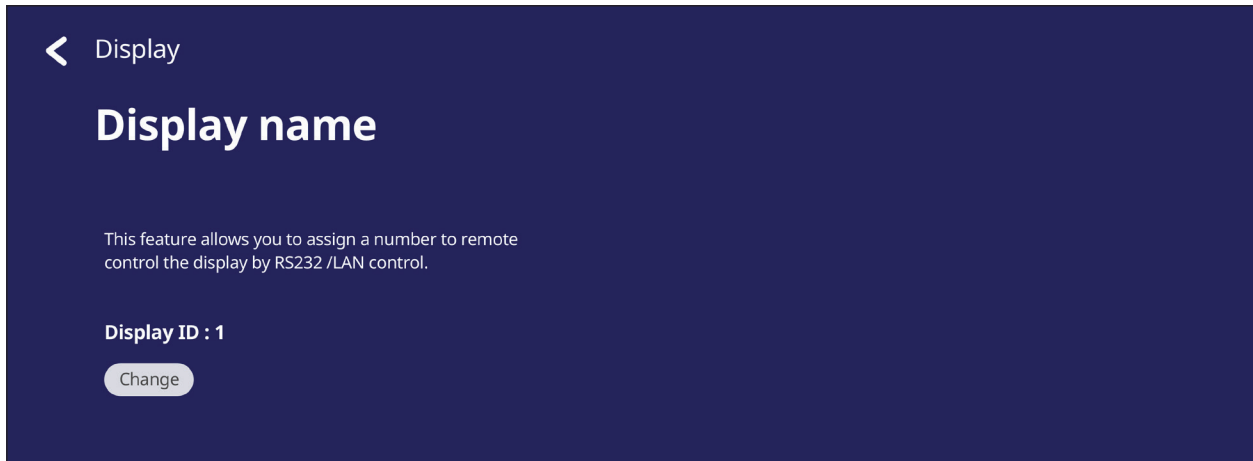

- Voor het toewijzen of wijzigen van de Display-ID, tikt u op **Wijzigen** en voert u een nummer in.

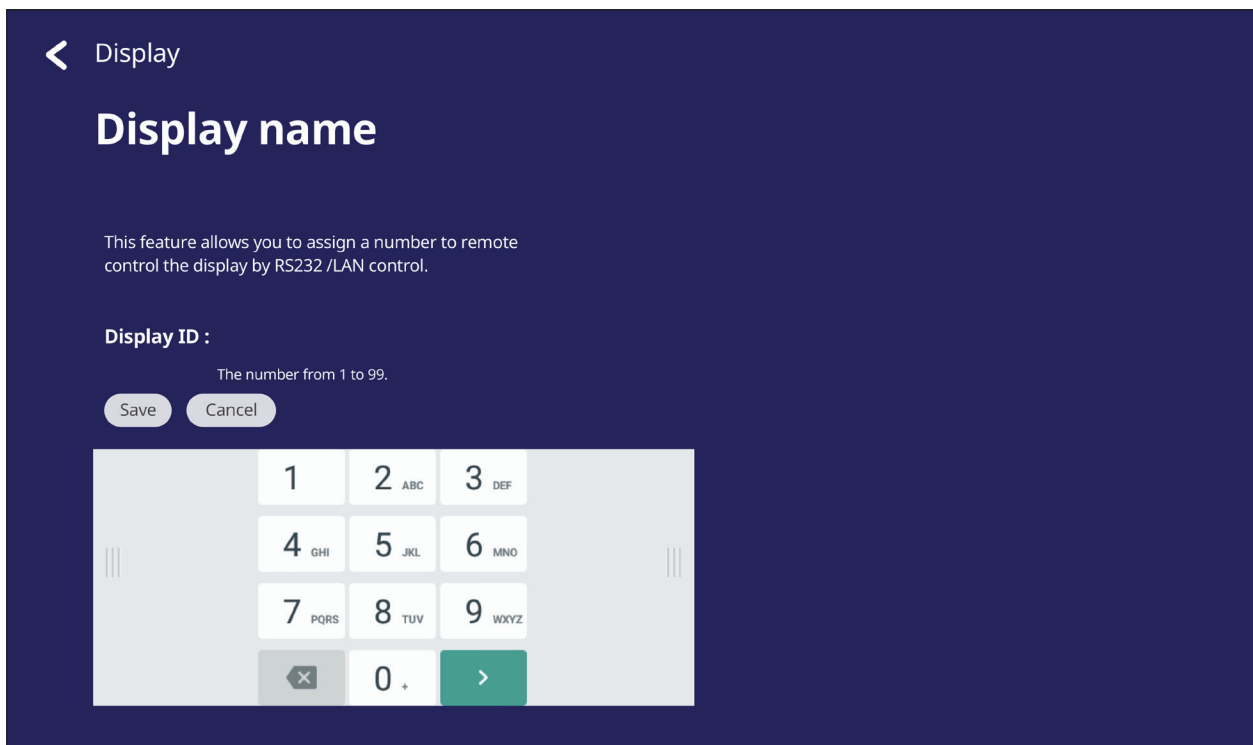

NOOT: De display-ID is voor gebruikers van RS-232 en het bereik is 01~99.

Veiligheid

Controleer de instellingen voor **Certificaat**, opslag van **Vertrouwd certificaat** en installatie van **Onbekende bronnen**.

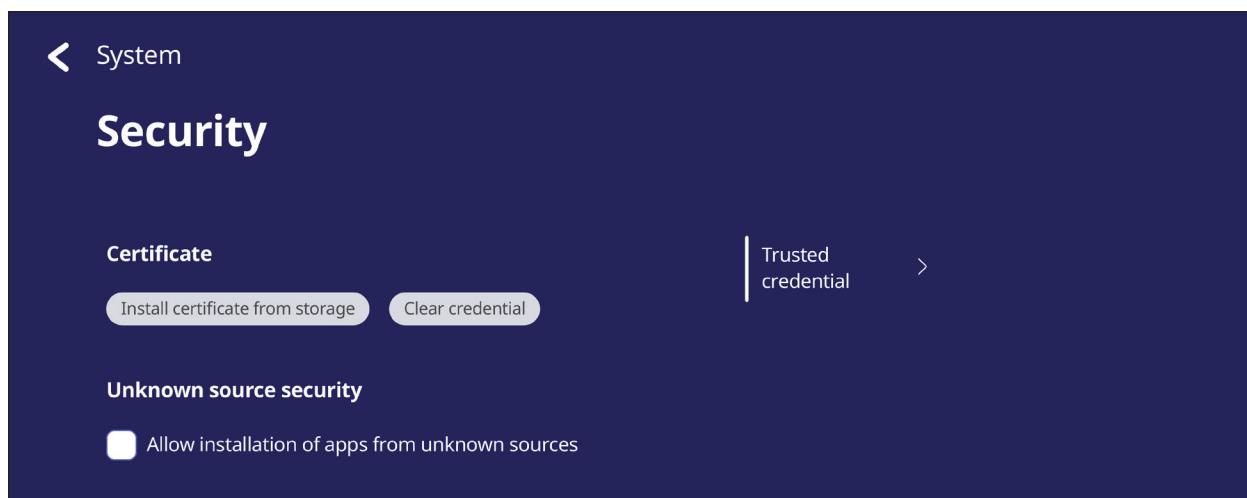

- Tik op **Certificaat installeren uit opslag** voor het toevoegen van aanvullende certificaten.

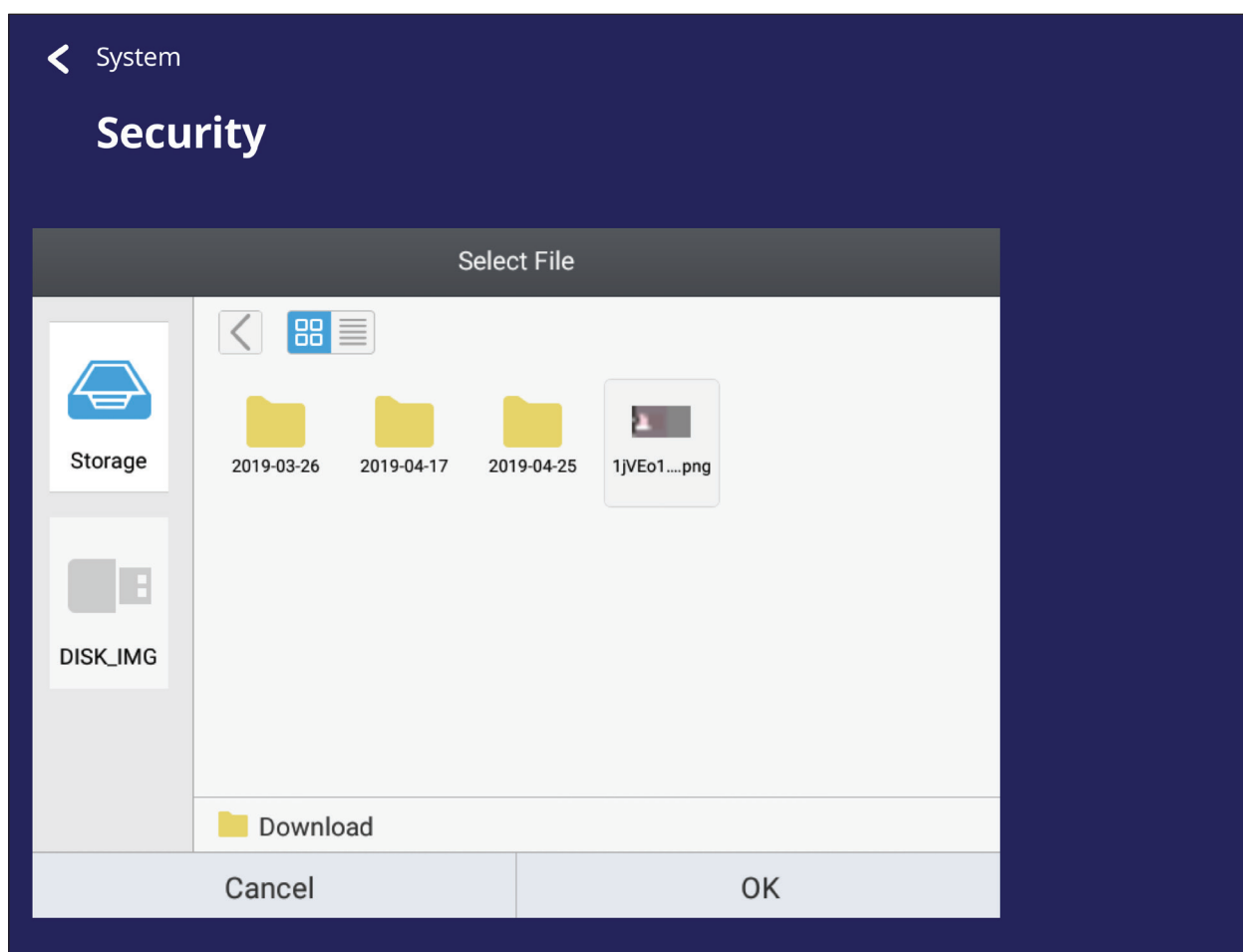

- Door het selecteren van **Certificaten wissen** worden alle handmatig geïnstalleerde certificaten verwijderd.

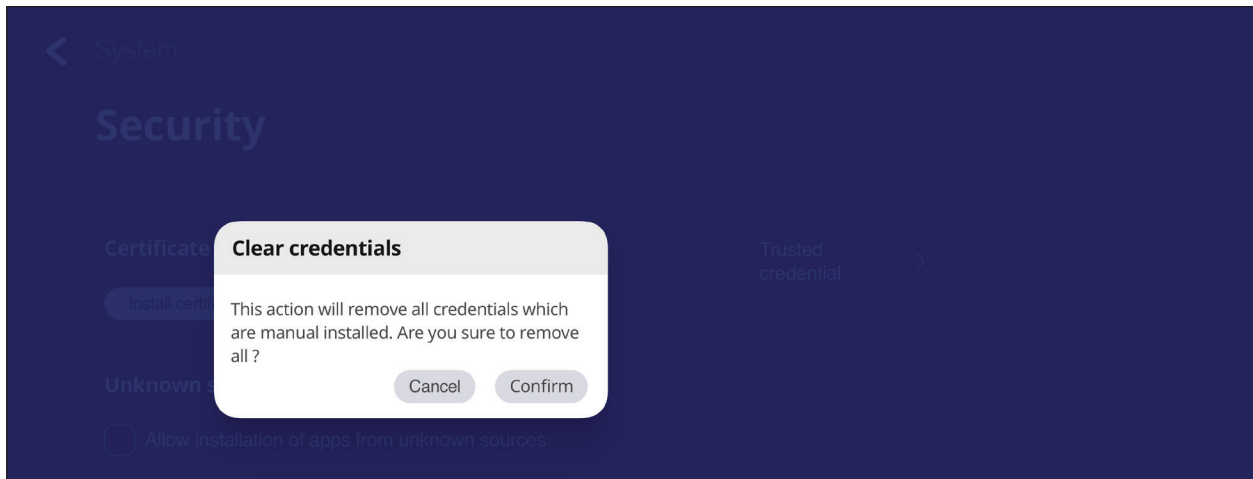

NOOT: Vooraf opgeladen certificaten kunnen niet worden gewist.

- Onder **Vertrouwde certificaten** bekijkt en bewerkt u alle vertrouwde en geïnstalleerde CA-certificaten.

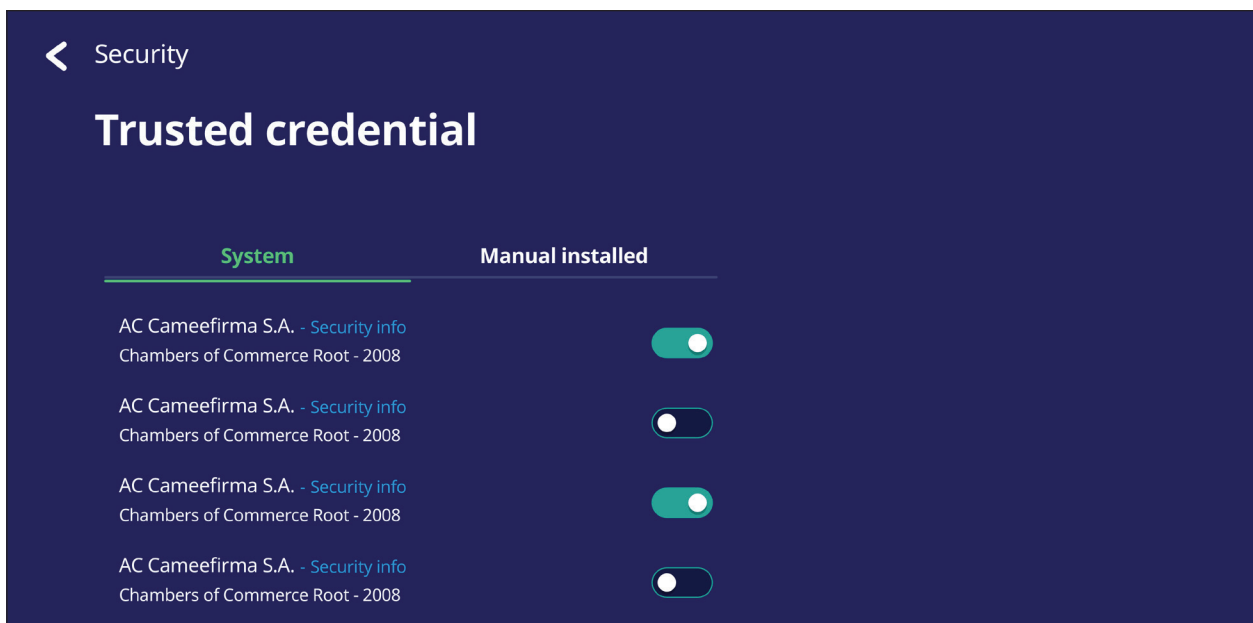

- Door te tikken op een certificaat wordt meer gedetailleerde informatie gegeven.

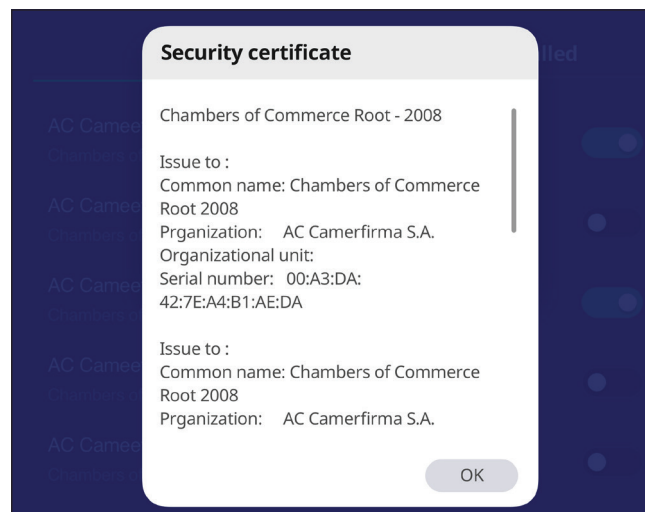

- Sta de installatie van toepassingen van onbekende bronnen toe door het selecteren van het vakje onder **Beveiliging onbekende bron**.

Unknown source security

Allow installation of apps from unknown sources

NOOT: Het is mogelijk dat apps van onbekende bron niet compatibel zijn of niet goed werken.

Systemupdate

Het ViewBoard zoekt automatisch naar software-updates wanneer er een verbinding met het internet (OTA) tot stand komt. Met slechts één klik kunnen gebruikers hun versie van ViewBoard-software bijwerken.

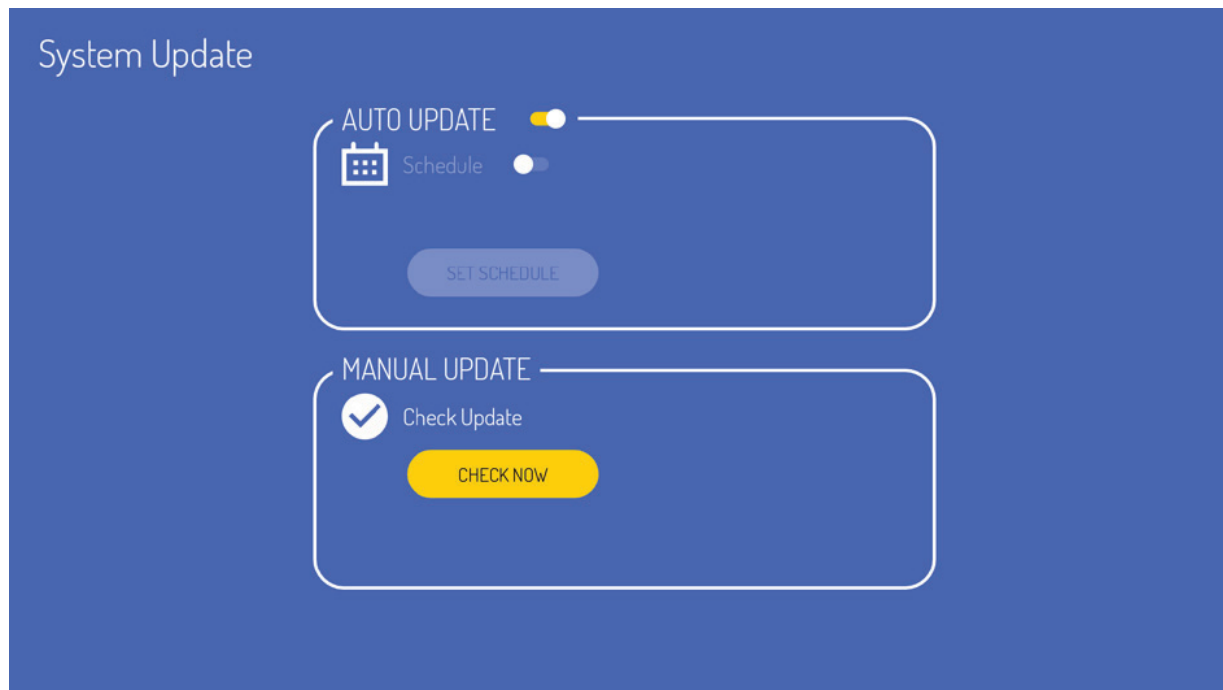

Item	Beschrijving
Automatische update	Wanneer de display uit is, controleert het systeem automatisch op een nieuwe versie. Als een nieuwe versie wordt gevonden, wordt systeem automatisch bijgewerkt. Wanneer de update gereed is, wordt het systeem uitgeschakeld.
Schema	Stel de updatetijd in.
Handmatige update	Werk de software handmatig bij.

Over het apparaat

Geef informatie van ingebedde speler, **juridische informatie** en **tagging activa** weer.

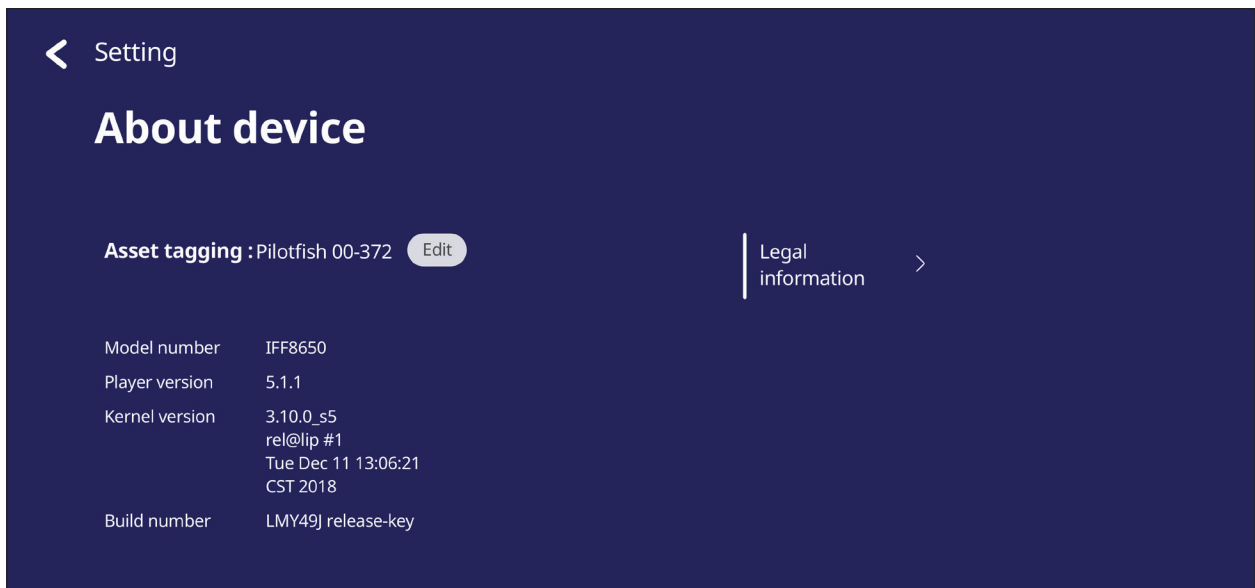

- Door het selecteren van **Bewerken** kan de informatie van de activa worden aangepast.

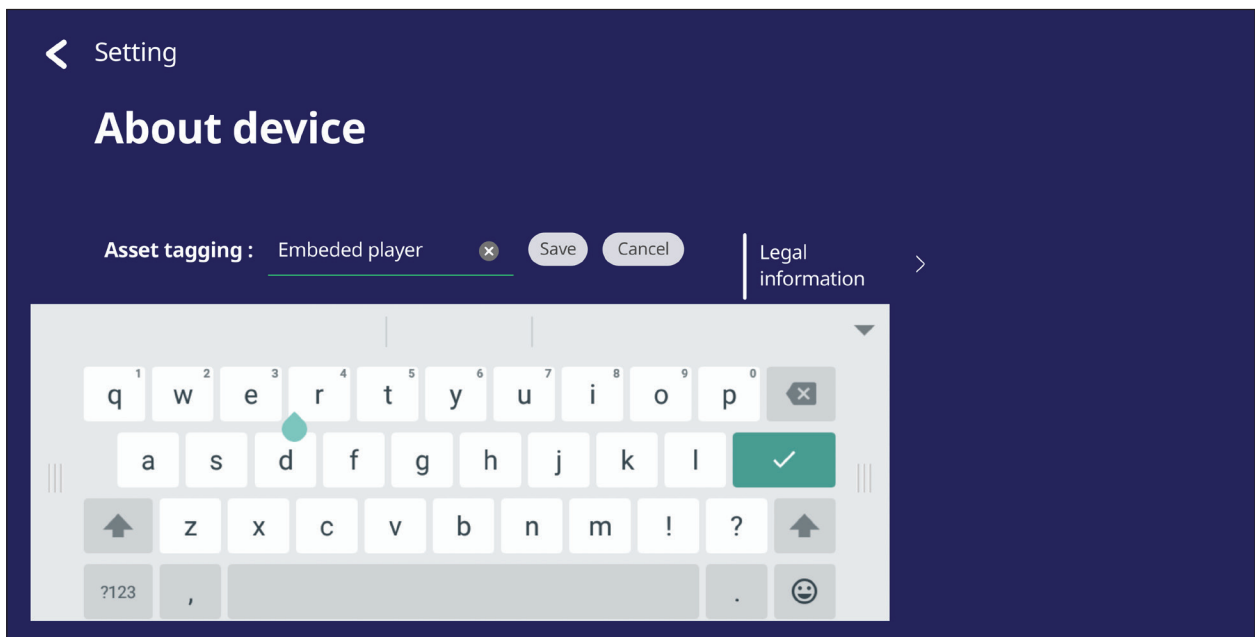

- Tik op **Juridische informatie** voor het controleren van open source-licenties.

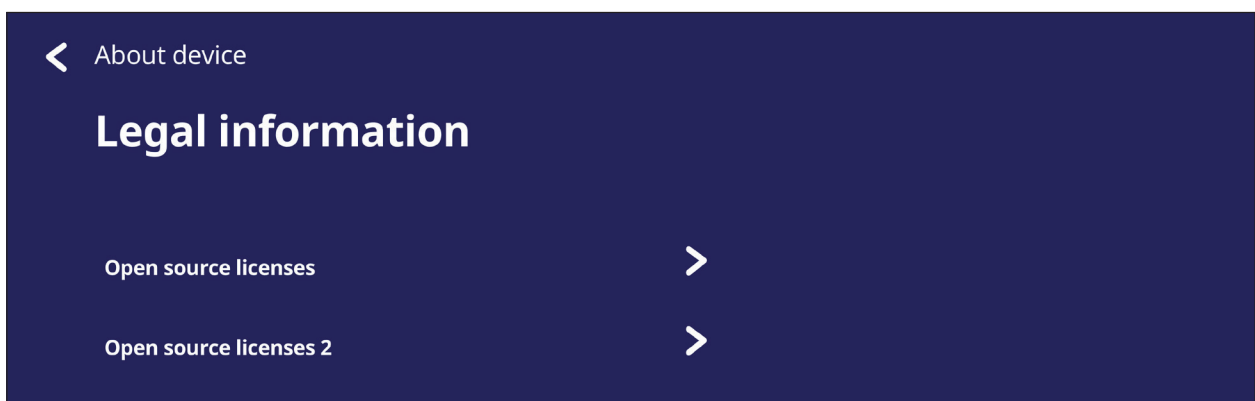















> Ingebedde toepassingen en instellingen

Ingebedde digitale whiteboarding-app

Binnen ViewBoard biedt ingebouwde digitale whiteboarding-app, myViewBoard.







myViewBoard

Vlottende balk

		Verplaats de vlottende balk.	
		Wissel tussen voorstellings- en voorbereidingsmodus.	
		Plak van het klembord op het canvas.	
		Klik om de browser te openen	
		Ga naar het vorige canvas.	1. Nieuw myViewBoard-bestand 2. Open bestand 3. Bewaar bestand
		Ga naar het volgende canvas.	
		Voeg een canvas toe.	

Werkbalk

		Volledig scherm vastleggen	
		Knop voor verplaats de werkbalk	Kies en hou vast om de werkbalk te verplaatsen naar links, naar rechts of naar onderaan het scherm.
		Bestandsknop	
		 	
		1. Nieuw myViewBoard-bestand 2. Open bestand 3. Bewaar bestand	4. Opslaan als bestand 5. Exporteren 6. E-mail
		Hulpmiddelen importeren (beeld, video, audio, enz.) naar het bord	
		Knop oneindig canvas	Kies - gebruik beide handen om in/uit te zoomen op/van het werkpaneel.
		Keuzeknop	Kies objecten, tekst en afbeeldingen om naar andere gereedschappen te gaan.
		Penknop	Schrijfgereedschap, kleuren wijzigen, transparantie, dikte enz.
		Gom om objecten te wissen of de pagina te wissen.	
		Vorm-/lijknop	Maak vormen, selecteer vormkleuren, voer pijlen in.

	Textbox	Maakt een textbox.
	Knop ongedaan maken	Maakt vorige acties ongedaan.
	Opnieuw doen	Voert vorige acties opnieuw uit.
	Paginaschakelknop	Kies pagina's, sorteer pagina's, verwijder pagina's.
	Toon of verberg de huidige hostinformatie.	
	Beheersen voor de achtergrond van het bord.	

ViewBoard Cast

Werken met ViewBoard® Cast-software, de CastReceiver-app, stelt het ViewBoard® in staat om laptopschermen van vCastSender (Windows/Mac/Chrome) en mobiele gebruiksschermen (iOS/Android) foto's, video's, commentaren en camera'(s) te ontvangen.

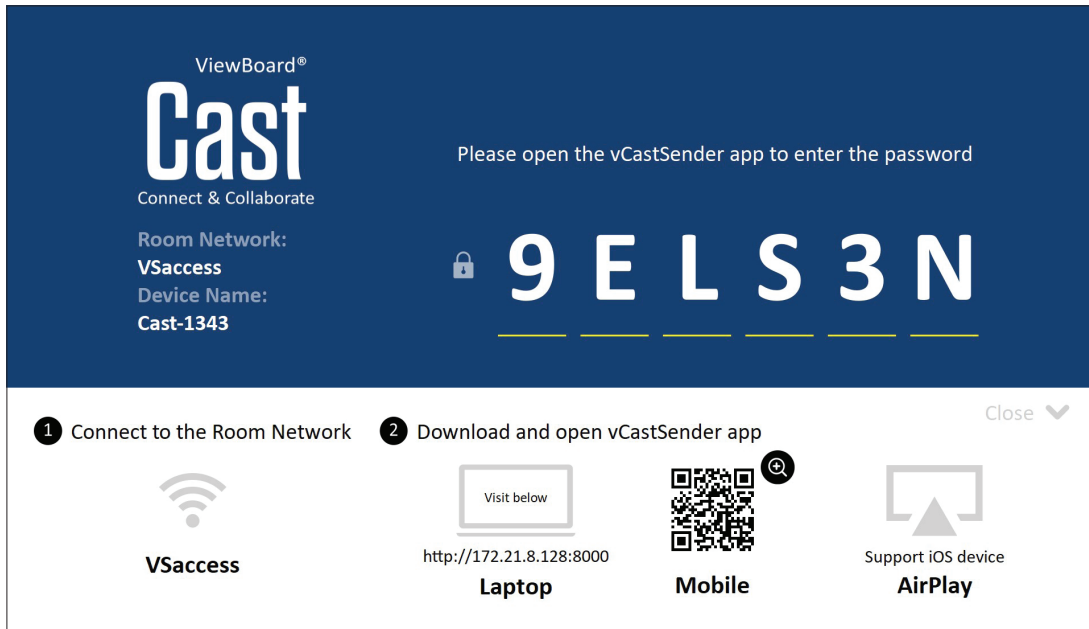

Netwerkinformatie

- ViewBoard® Cast software, laptops, en mobiele apparaten kunnen zowel verbinden met hetzelfde subnet en over het netwerk van het subnet.
- Verbonden toestellen zullen verschijnen in de “apparatenlijst” op dezelfde subnetverbinding.
- Als het apparaat niet staat in de “apparatenlijst” moeten de gebruikers de PIN-code intikken op het scherm.

ViewBoard Cast is een draadloos peer to peer communicatiesysteem en hiervoor zijn de volgende instellingen nodig:

Poorten:

- CP: 56789, 25123, 8121, en 8000
- UDP: 48689 en 25123

Activering van poort en DNS:

- Poort: 8001
- DNS:h1.ee-share.com

Cast Sender van Windows-, Macbook- en Chrome-apparaten.

ViewBoard®
Cast
Connect & Collaborate

Room Network:
VSaccess
Device Name:
Cast-1343

Please open the vCastSender app to enter the password

LULLUR

1 Connect to the Room Network

2 Download and open vCastSender app

Close

VSaccess

Visit below
http://172.21.8.128:8000
Laptop

Mobile

Support iOS device
AirPlay

Apparaten van Mac, Windows en Chrome:

1. Verzeker u ervan dat uw apparaat verbonden is aan hetzelfde netwerk als het ViewBoard.
2. Ga naar het adres dat weergegeven wordt op het ViewBoard om de toepassing te downloaden.
3. Open de app en klik op het verbindingspictogram naast de Naam van het Apparaat.

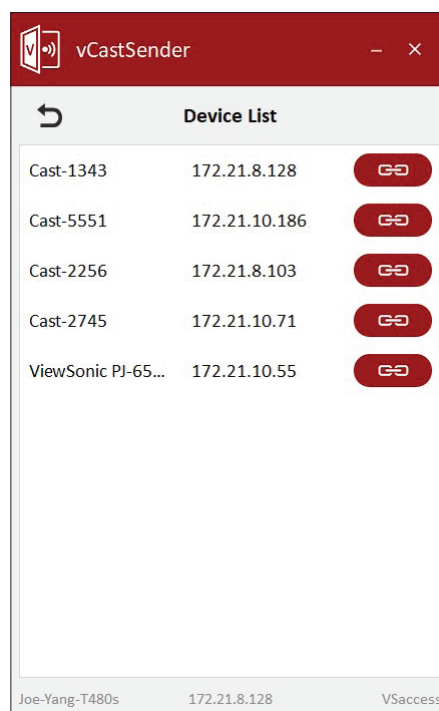

NOOT: Als het apparaat niet in de lijst staat, klikt u op **Verbinden met Pincode** en voert u de pincode in die op het ViewBoard wordt weergegeven.

Cast Sender vanaf mobiele apparaten: iOS-gebaseerde (iPhone, iPad) en Android OS-gebaseerde telefoon/tablet.



Android/iOS:

1. Verzeker u ervan dat uw apparaat verbonden is aan hetzelfde netwerk als het ViewBoard.
2. Scan de QR-code die wordt getoond op het ViewBoard om direct te downloaden van de server, of download uit de Google Play Store of de Apple Store.
3. Open de app en selecteer de juiste Naam van het Apparaat en voer de Pincode in om verbinding te maken. U kunt ook direct de pincode invoeren die op het ViewBoard wordt weergegeven om een verbinding te maken.





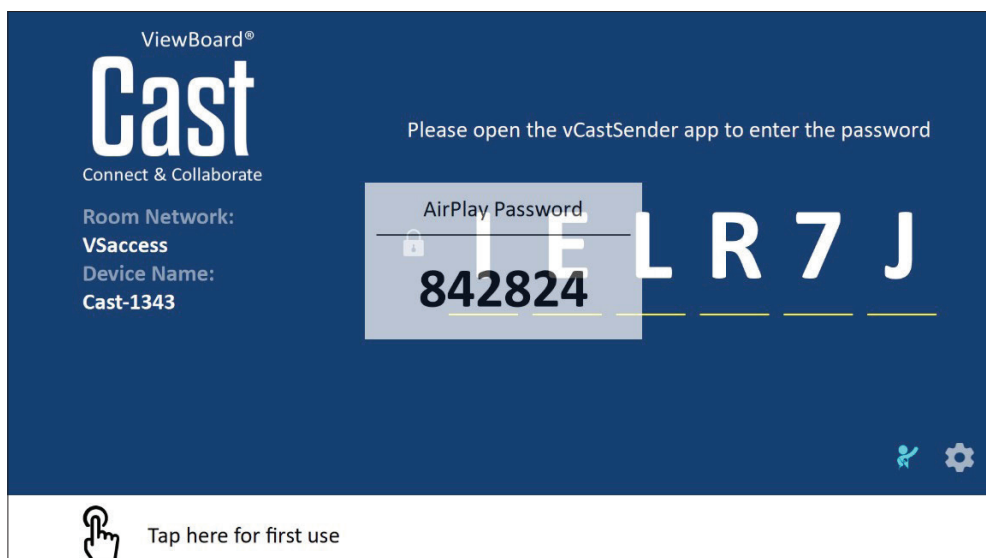

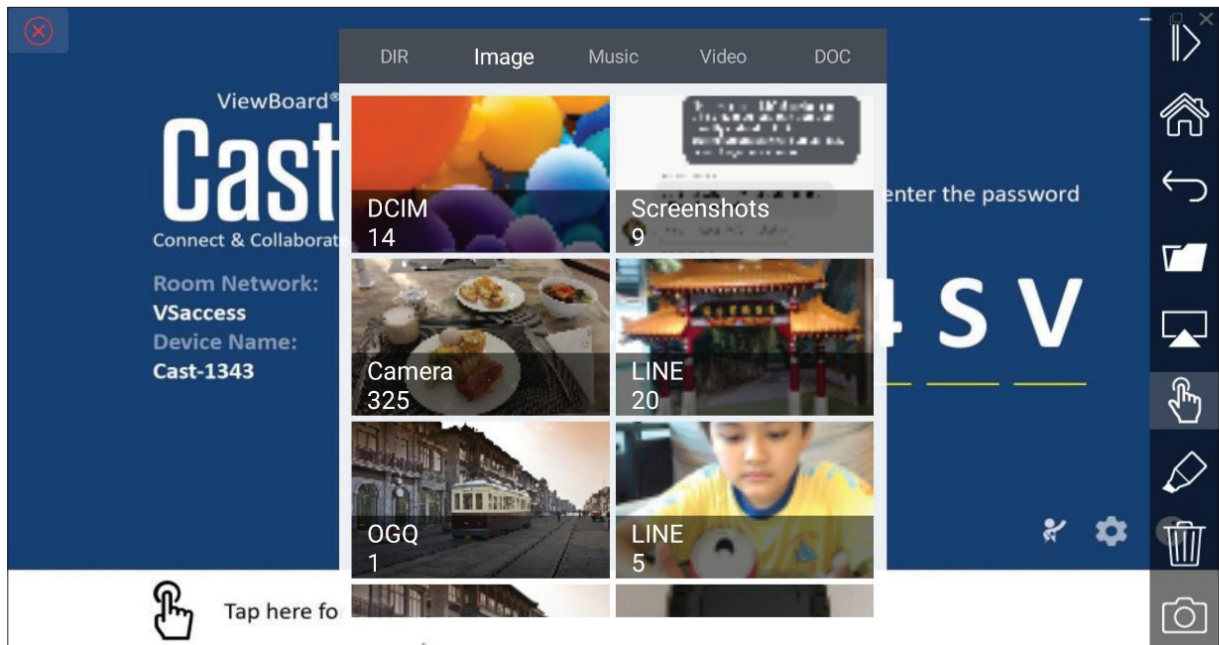

Apple AirPlay®:

1. Verzeker u ervan dat uw apparaat verbonden is aan hetzelfde netwerk als het ViewBoard.
2. Open AirPlay en selecteer de Naam van het Apparaat om verbinding te maken.
3. Een ander "AirPlay-wachtwoord" wordt gegenereerd op het scherm voor verbinding.



Cast Out van een mobiel apparaat dat annotatie ondersteunt



Item	Beschrijving
 Toggle	Klik om de werkbalk te verbergen of te tonen
 Home	Klik om naar de Home-interface terug te gaan
 Teruggaan	Klik om naar de vorige operatie terug te gaan
 Map	Klik om het intern bestand van het mobiele apparaat weer te geven of te openen
 Schermdelen	Klik om het scherm te delen (Android 5.0 en hoger ondersteund)
 Aanraken	Klik om naar touch-modus over te schakelen
 Pen	Klik om annotaties te maken, en om de kleur en dikte te wijzigen
 Wis	Klik om alles op het scherm te wissen
 Camera	Klik om de camera te gebruiken en de afbeelding naar het ViewBoard te zenden

Schermrecorder

Leg alles dat wordt weergegeven op het scherm vast in videoformaat.

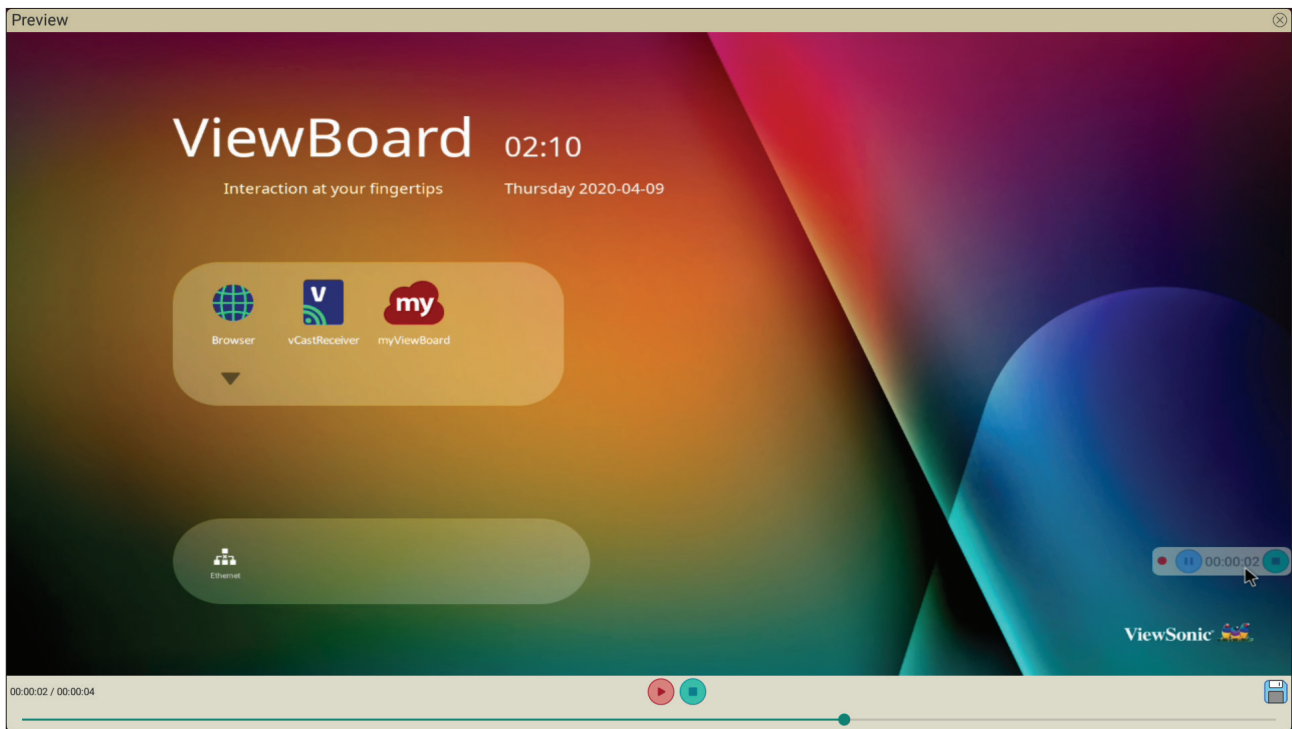

Voor het starten van de toepassing Schermrecorder:

1. Selecteer het pictogram Schermrecorder in de toepassingslade.
2. Tik op het pictogram Opnemen  en selecteer de gewenste opnameconfiguraties. Tik vervolgens op het vinkje.

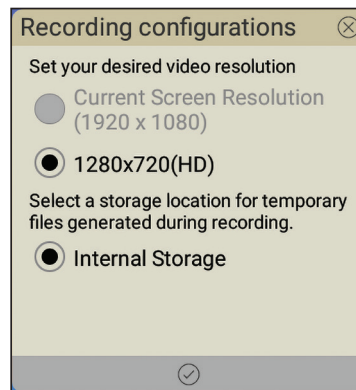

3. Selecteer *Nu starten* en drie (3) seconden aftellen begint. Schermopname begint onmiddellijk na het aftellen.
4. Na het stoppen van de opname, kunt u een voorbeeld van de video bekijken, het opslaan of verwijderen.

Air Class

Laat quizvragen zien op het ViewBoard en laat toe dat tot 30 gebruikers deze te simultaan beantwoorden vanop afstand. Het ViewBoard zal de resultaten opslaan voor elk toestel dat wordt gebruikt, of het nu om enkelvoudige of om multiple choice vragen gaat.

Air Class

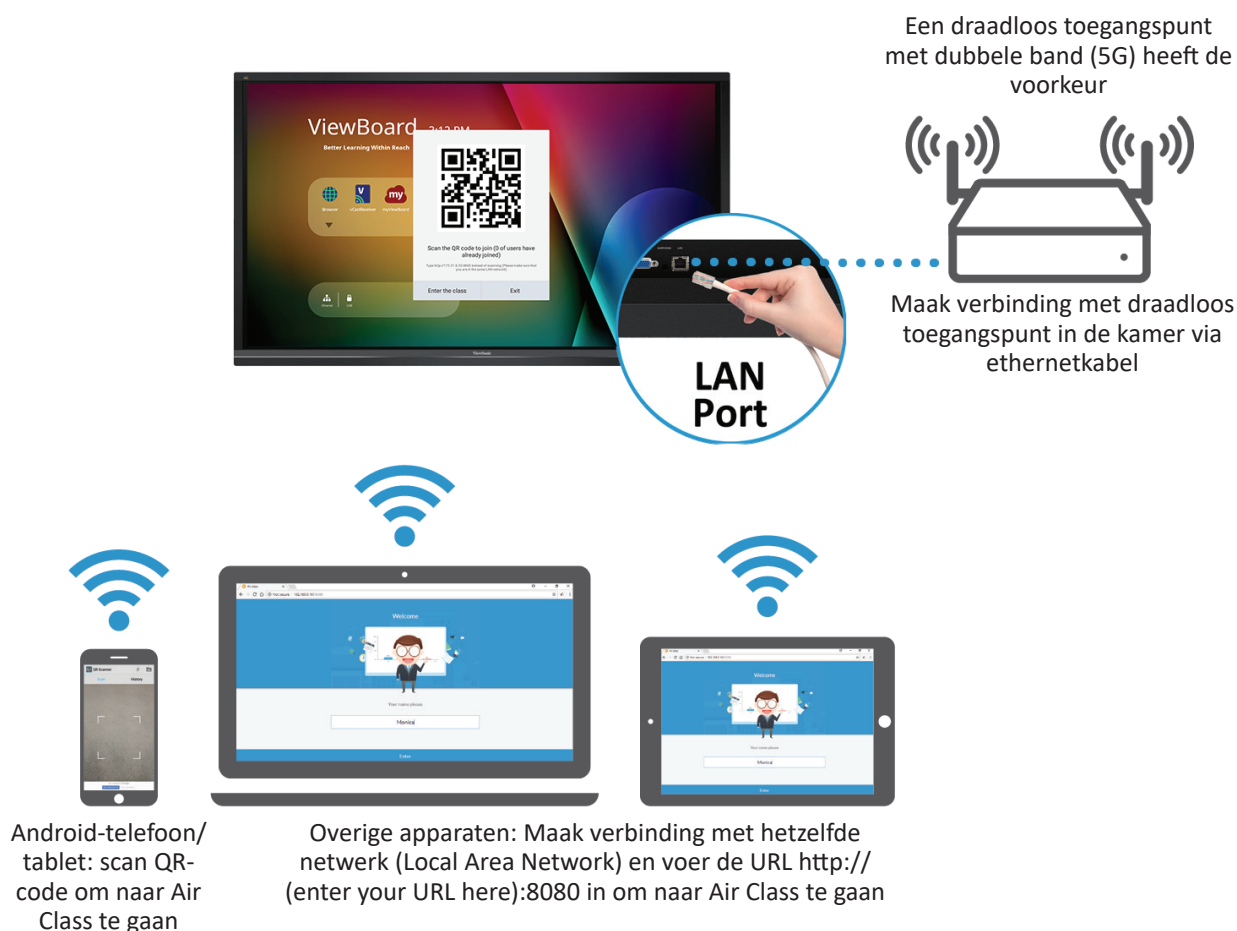

Netwerkinformatie

- PC (Windows/Mac/Chromebook) en tablet/mobiele(iOS/Android)-apparaten, en ook het ViewBoard moeten aan hetzelfde subnet van het LAN-netwerk zijn verbonden.
- Poorten: TCP 8080





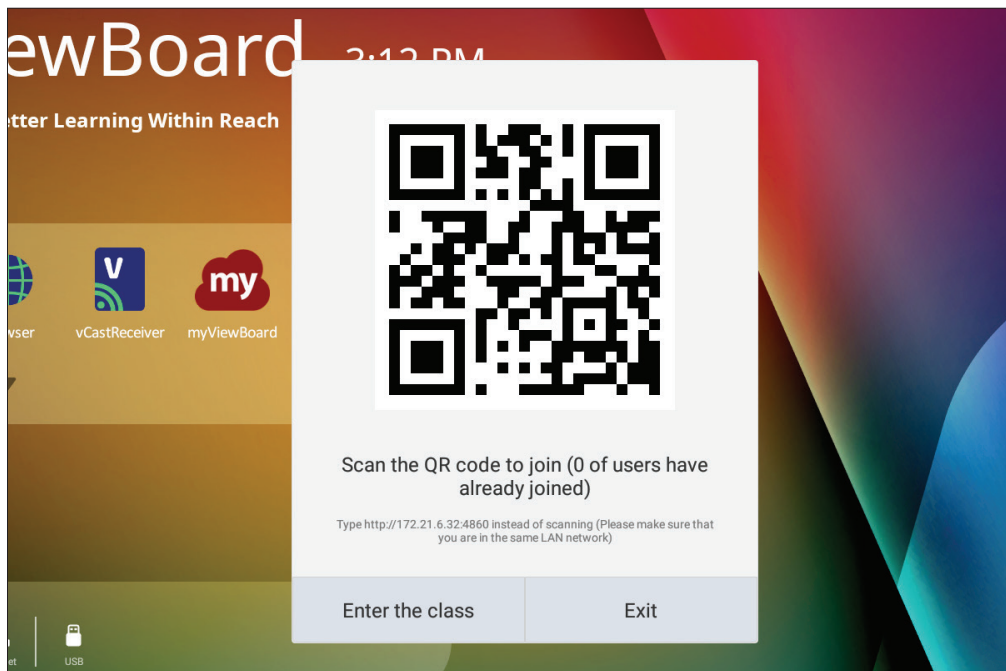

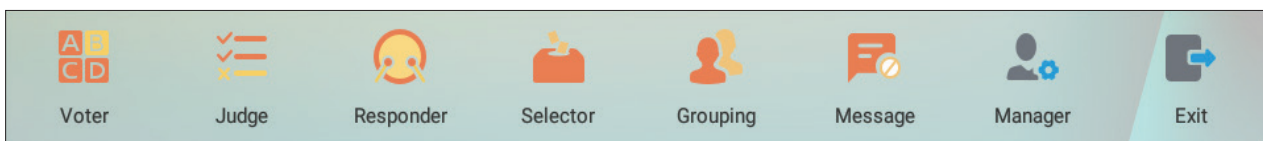

Air Class starten:

1. Tik op het activeringspictogram van de werkbalk en selecteer het pictogram Meer tools. Selecteer vervolgens het Air Class-pictogram.
2. Selecteer “De klasse invoeren”.



3. Kies uit de beschikbare interactieve functies onderaan het scherm.



Item	Beschrijving
 Stemapparaat	Enkele of multiple choice vragen.
 Beoordelen	Waar/Onwaar-vragen.
 Responder	Race om als eerste te beantwoorden.
 Selectieknop	Selecteer willekeurig een deelnemer.
 Groeperen	Wijs deelnemers toe aan groepen.
 Boodschap	Deelnemers toestaan/weigeren om direct een bericht te sturen naar het ViewBoard.
 Manager	Voeg deelnemers toe.
 Afsluiten	Air Class afsluiten.

Stemapparaat

1. Selecteer het **Single choice**- of **Multiple choice**-pictogram om het gewenste antwoordtype te kiezen.

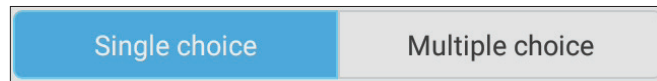

2. Tik op **BEGIN VOTING (STEMMEN BEGINNEN)** om de deelnemers te laten beginnen.

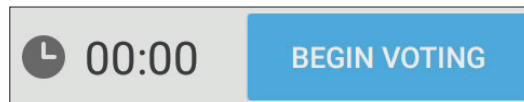

3. Wanneer de deelnemers klaar zijn en drukken op **OK**, zal het ViewBoard de naam van de deelnemer op het scherm laten zien.

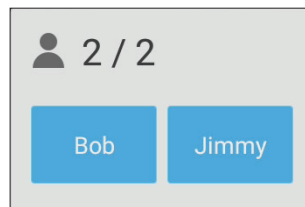

4. Tik op **FINISH VOTING (STEMMEN VOLTOOIEN)** om de quiz te sluiten.

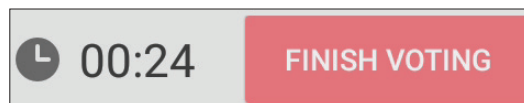

5. Vervolgens worden de 'Antwoordstatistieken' van de deelnemers weergegeven.

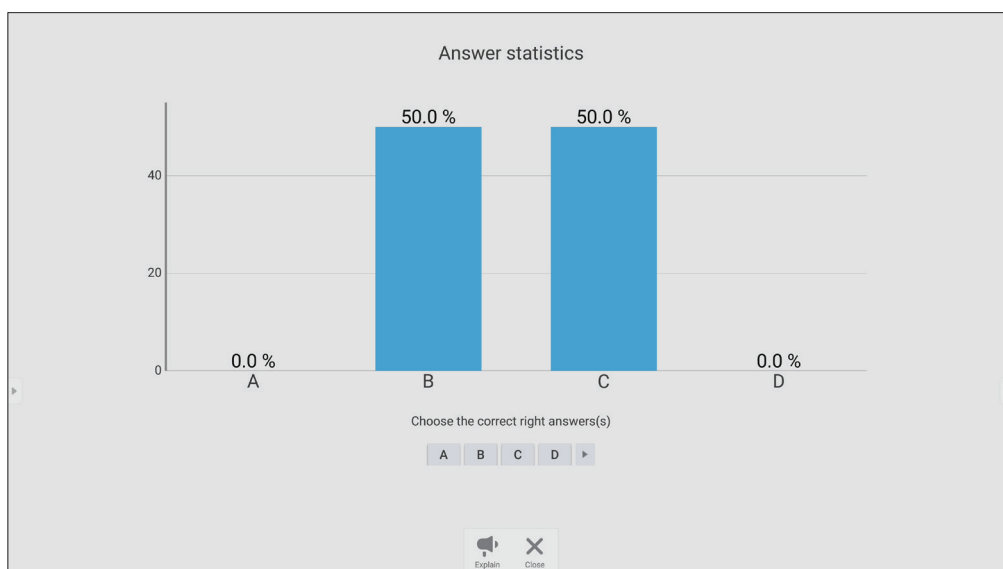

6. Kies het juiste antwoord om de juiste verhouding weer te geven.



7. Klik op het pictogram Toelichten () om het onderwerp verder te analyseren.

The image shows a digital whiteboard interface. At the top, the equation $2 \times 3 =$ is written in white. Below it, four options are listed: A. 7, B. 6, C. 9, and D. 4. The numbers 7, 6, 9, and 4 are written in yellow. On the left side, there is a vertical toolbar with various icons for drawing and editing. At the bottom, there is a horizontal toolbar with icons for "Voter", "Judge", "Responder", "Selector", "Message", "Manager", and "Exit". In the bottom right corner, there is a small inset window titled "Answer statistics" which shows a bar chart identical to the one in the previous figure, with 50.0% for B and 50.0% for C.

Beoordelen

1. Tik op **BEGIN VOTING (STEMMEN BEGINNEN)** om de deelnemers te laten beginnen aan een Waar/Onwaar-vragenlijst.

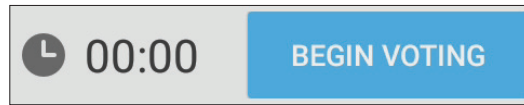

2. Wanneer de deelnemers klaar zijn en drukken op **OK**, zal het ViewBoard de naam van de deelnemer op het scherm laten zien.

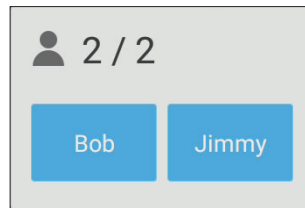

3. Tik op **FINISH VOTING (STEMMEN VOLTOOIEN)** om de quiz te sluiten.

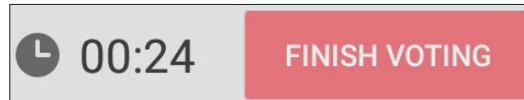

4. Vervolgens worden de 'Antwoordstatistieken' van de deelnemers weergegeven.



5. Kies het juiste antwoord om de juiste verhouding weer te geven.

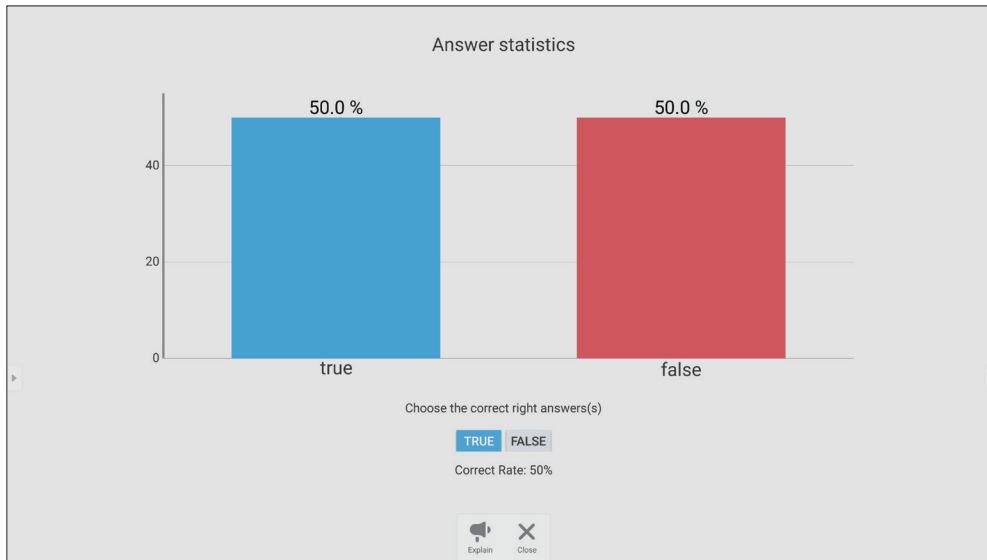

6. Klik op het pictogram Toelichten () om het onderwerp verder te analyseren.

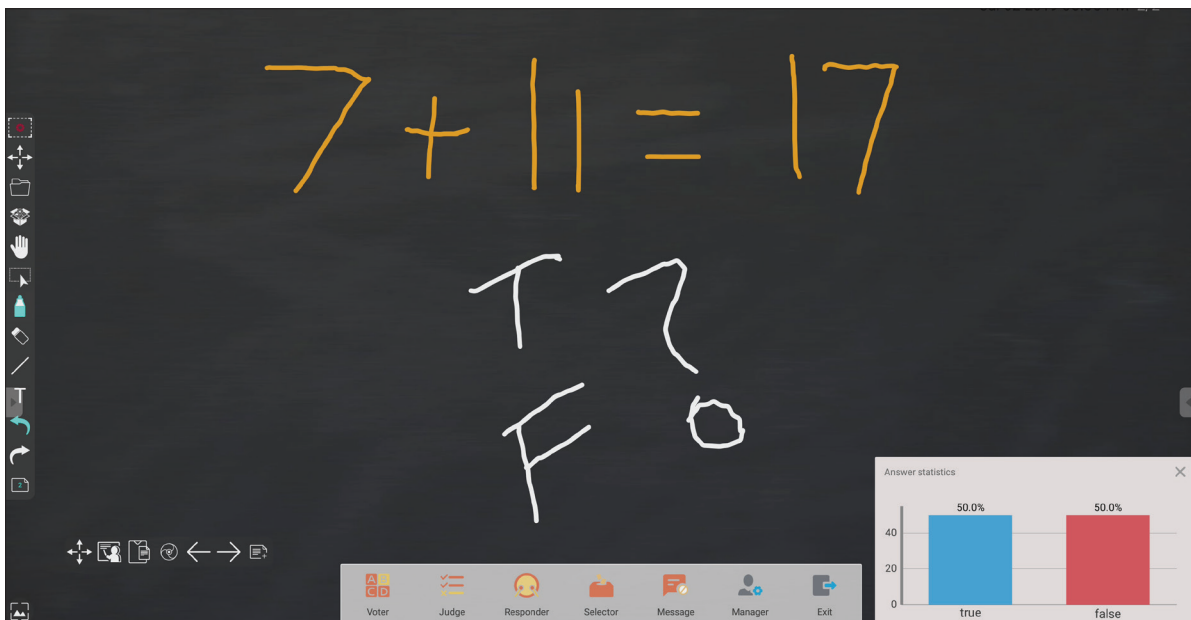

Responder

Deelnemers racen om hun antwoord te selecteren en tikken op **OK** om hun antwoord in te dienen.

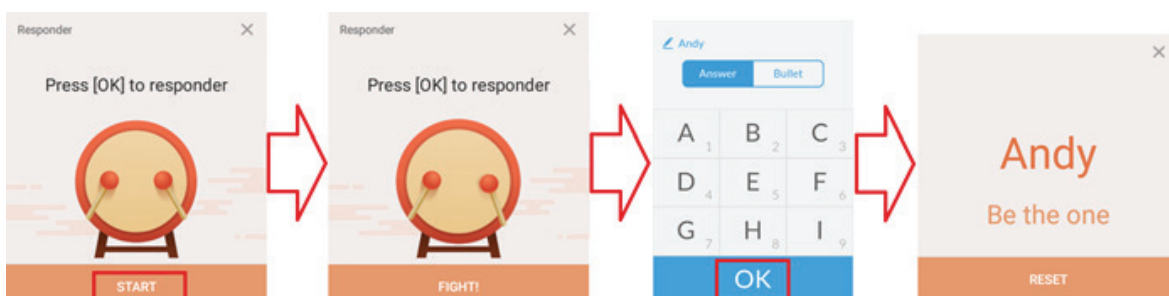

Selectieknop

1. Selecteer het “Selectieknop”-pictogram:
2. Stel het aantal te selecteren deelnemers in.

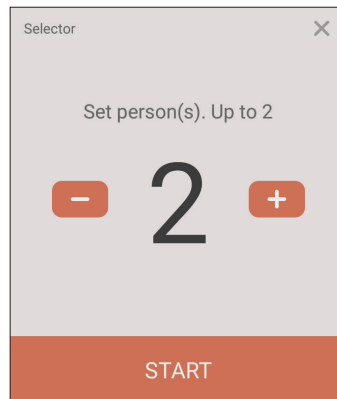

NOOT: Het aantal deelnemers dat kan worden geselecteerd, is gebaseerd op het totaal aantal deelnemers.

3. Tik op **START** om de willekeurige selectie te starten.

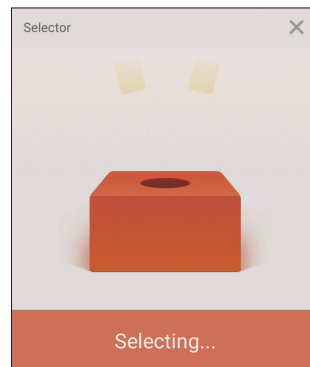

4. De naam van de geselecteerde deelnemer wordt dan weergegeven.

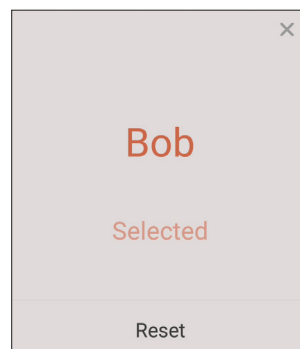

Groeperen

Selecteer het pictogram om deelnemers toe te wijzen aan groepen.

Boodschap

Berichten toestaan:

1. Klik op het pictogram “Bericht” om de functie in te schakelen.
2. Deelnemers selecteren “Bericht” om de meldingsinterface te wijzigen.

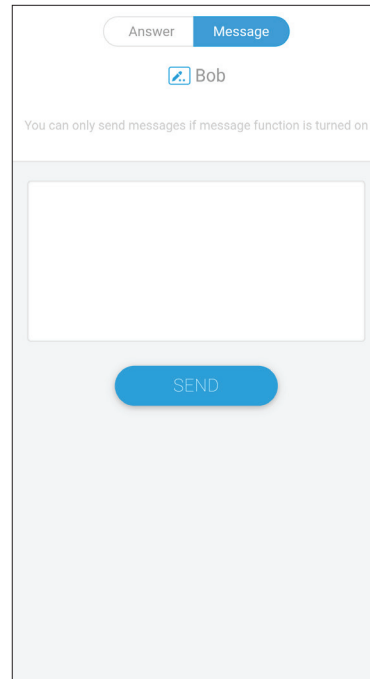
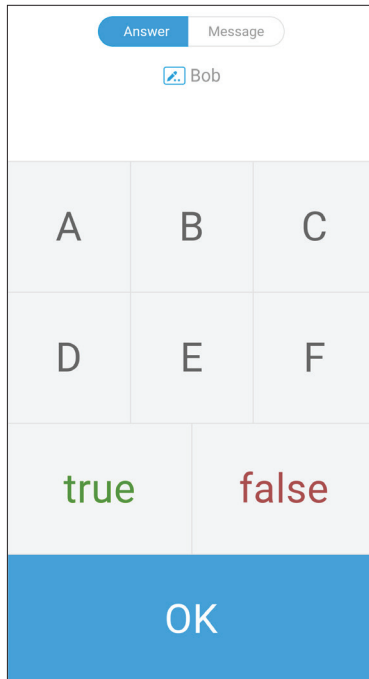

3. Deelnemers voeren hun bericht in en selecteren vervolgens **SEND (VERZENDEN)**.

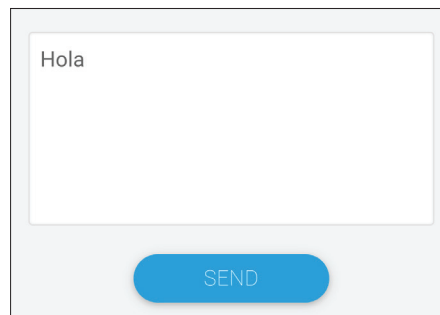

4. Het bericht zal verschijnen bovenaan het ViewBoard.

Manager

Selecteer het pictogram om meer deelnemers in de groep op te nemen.

Afsluiten

Kies dit om de Air Class-interface te verlaten.

Andere standaardtoepassingen

vSweeper

Wis onnodige gegevens en ongewenste bestanden.

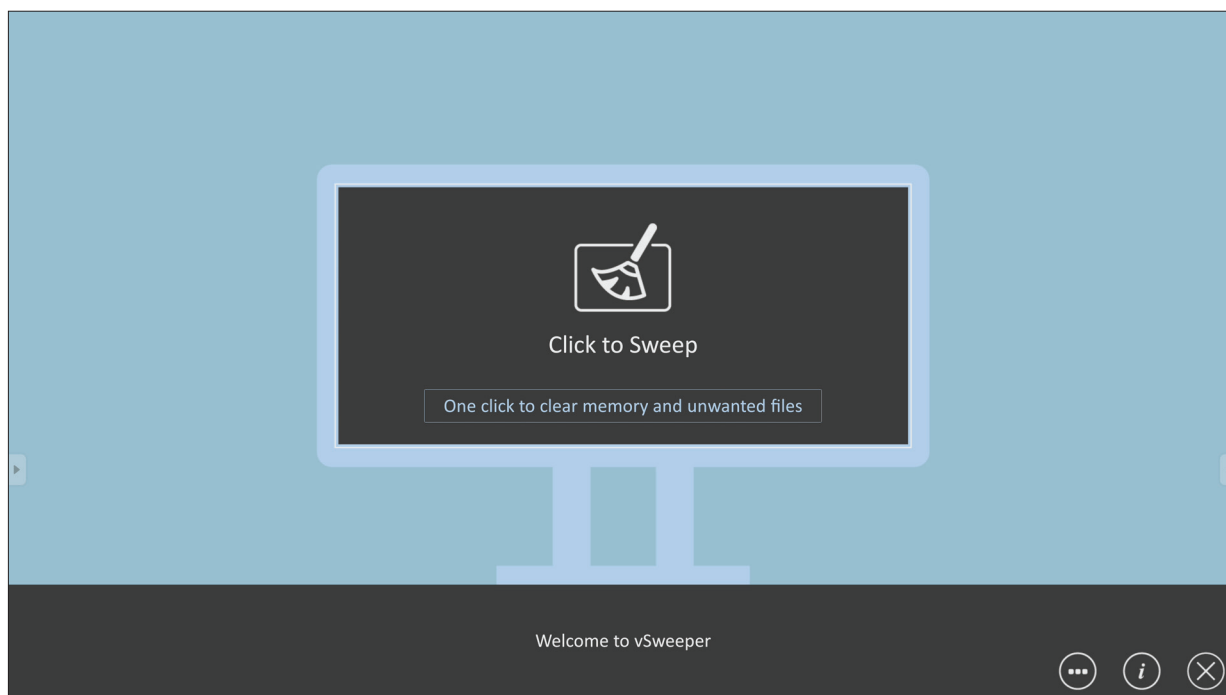

Geavanceerde Instellingen kunnen ook worden aangepast aan de behoeften van de gebruiker.

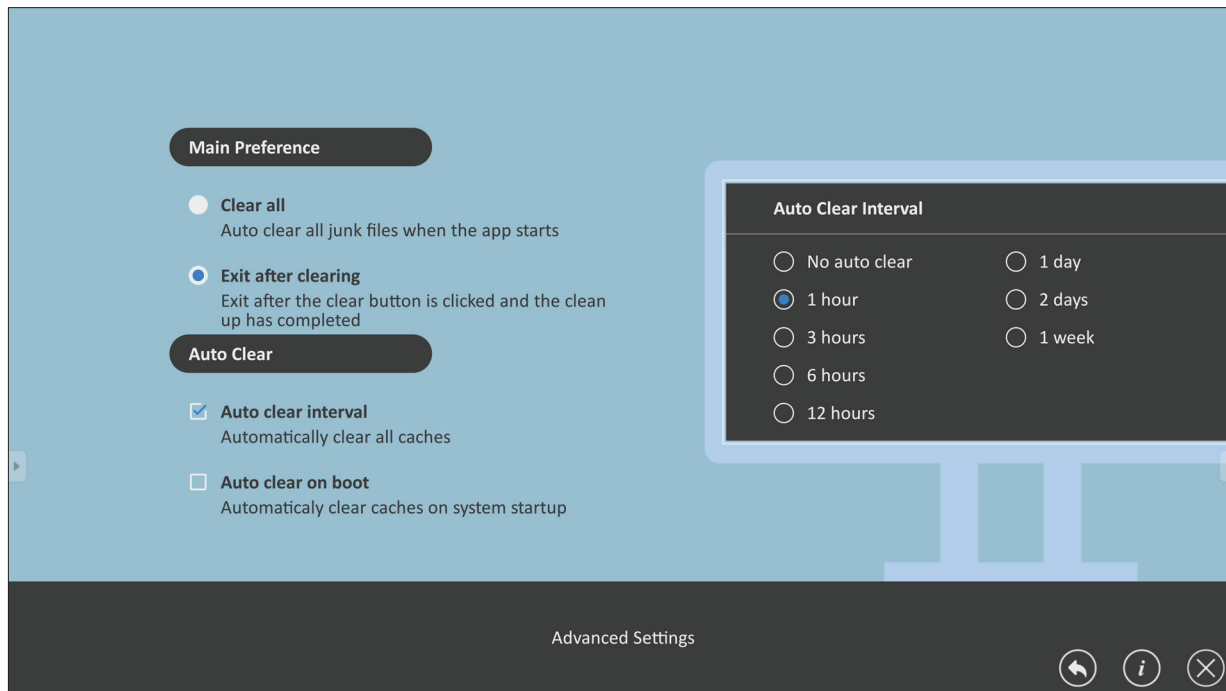

Schermslot

Stel een wachtwoord voor de schermvergrendeling in en schakel de schermvergrendeling in.

NOOT: Als de gebruikers hun wachtwoord vergeten, gebruikt u de afstandsbediening en drukt u op **INPUT-0-2-1-4** om het wachtwoord te herstellen naar de standaardwaarde.

Instellen van een schermvergrendelingswachtwoord:

1. Ga naar: **Instellingen > Persoonlijk > Wachtwoord voor schermvergrendeling**, of selecteer het pictogram Schermvergrendeling in de lijst met apps.

NOOT: Als u het pictogram Schermvergrendeling selecteert en geen wachtwoord is ingesteld, wordt de onderstaande prompt weergegeven:

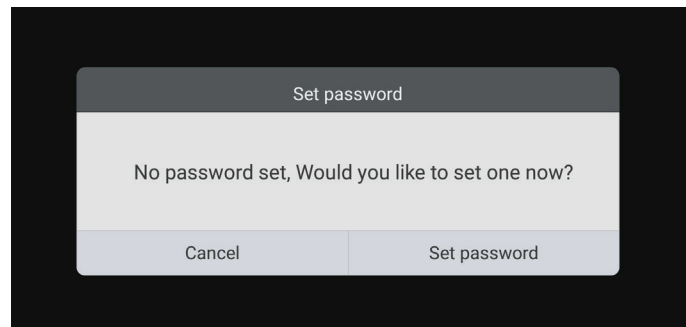

2. Selecteer **Wachtwoord instellen** en voer een nieuw wachtwoord van vier (4) cijfers in. Selecteer vervolgens **OK**.

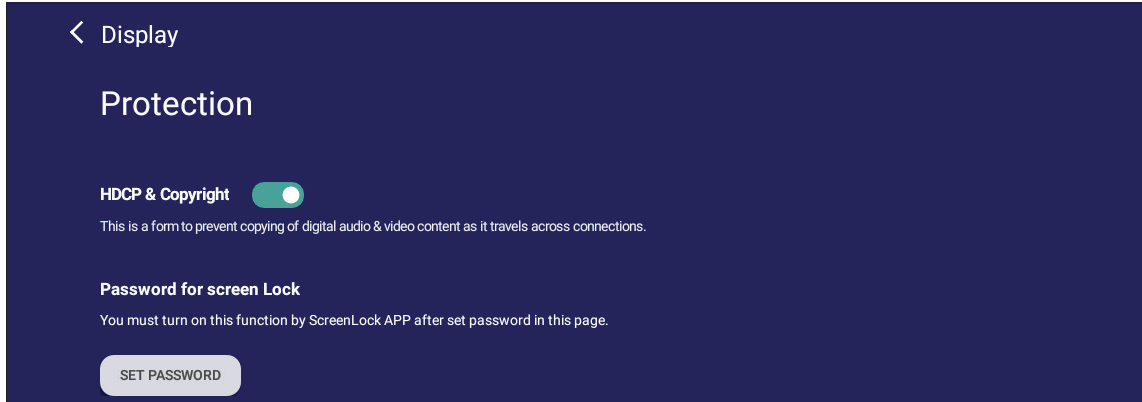

3. Bij het selecteren van het pictogram Schermvergrendeling zal het scherm nu vergrendeld zijn.

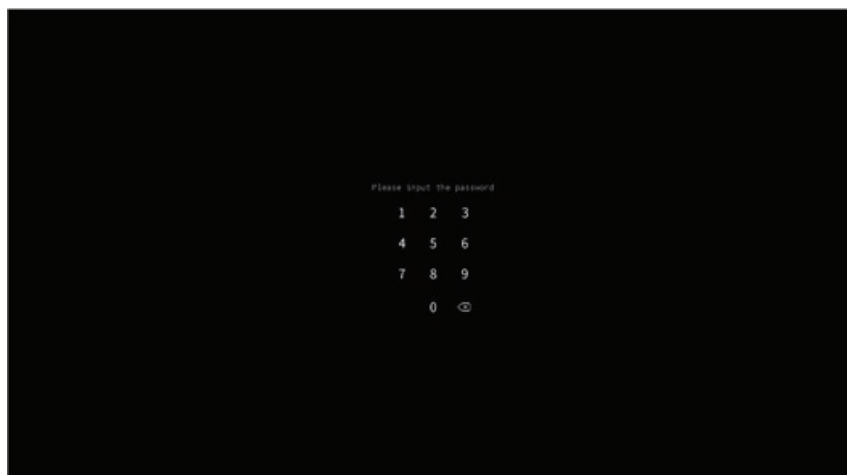

Chromium

Webbrowser om op het internet te surfen.

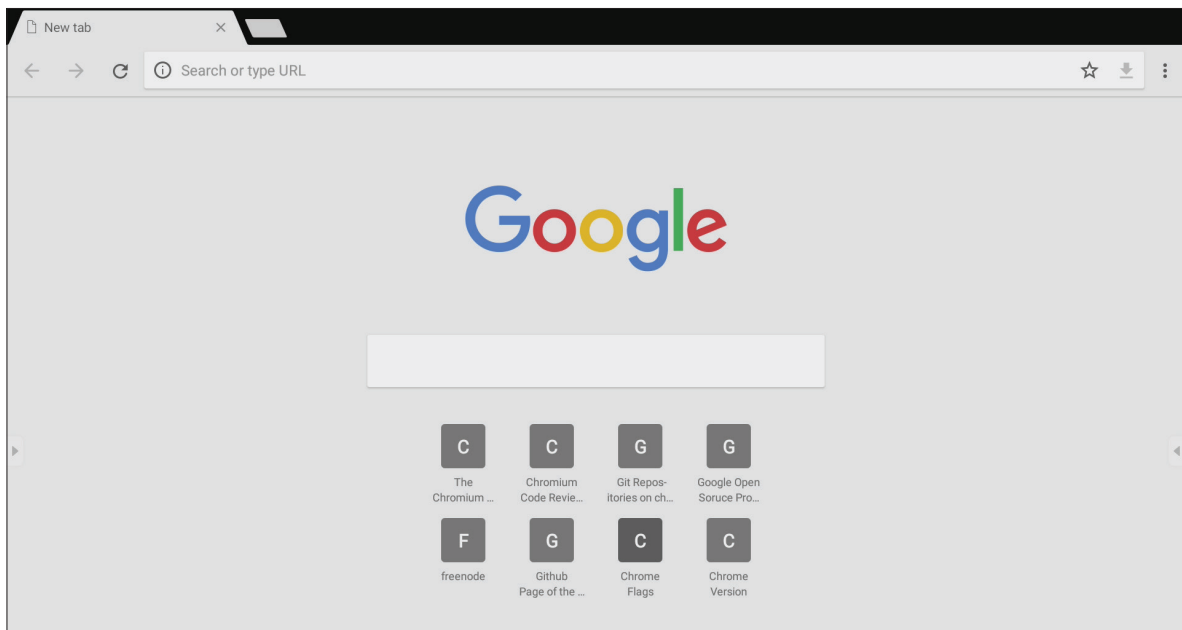

WPS Office

Documenten, Memo's, Presentaties en Spreadsheets maken, bewerken en bekijken.

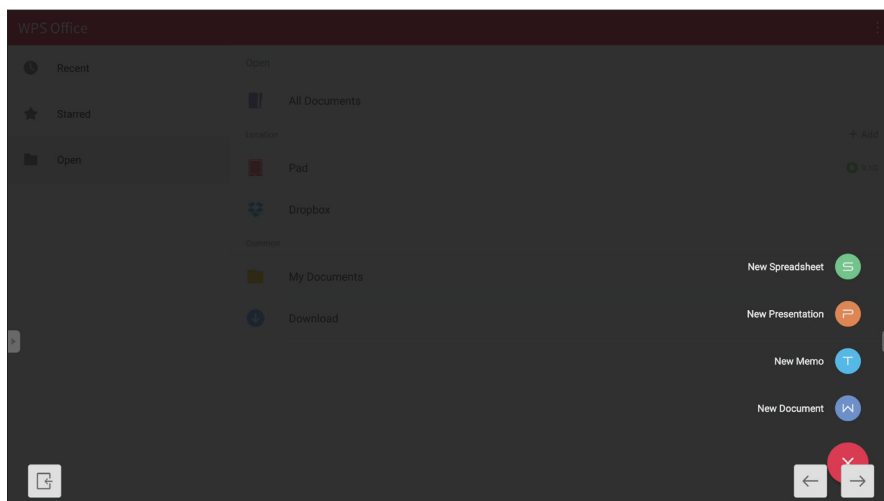
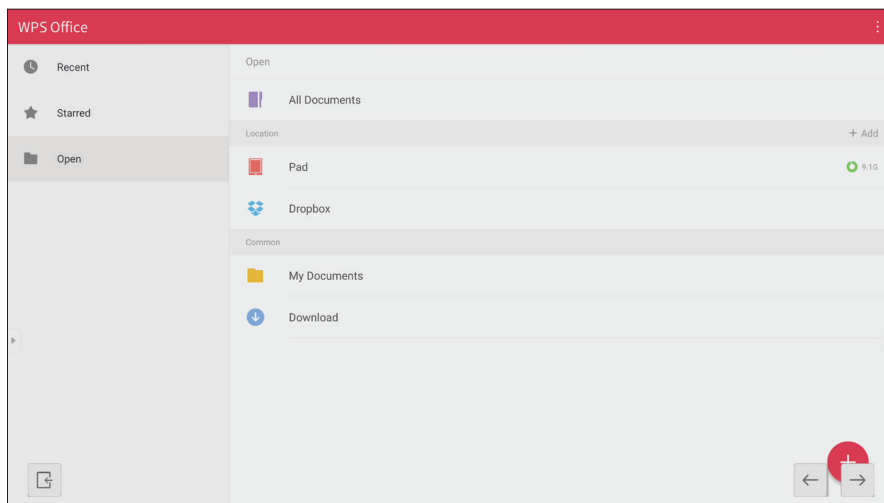

Mappen

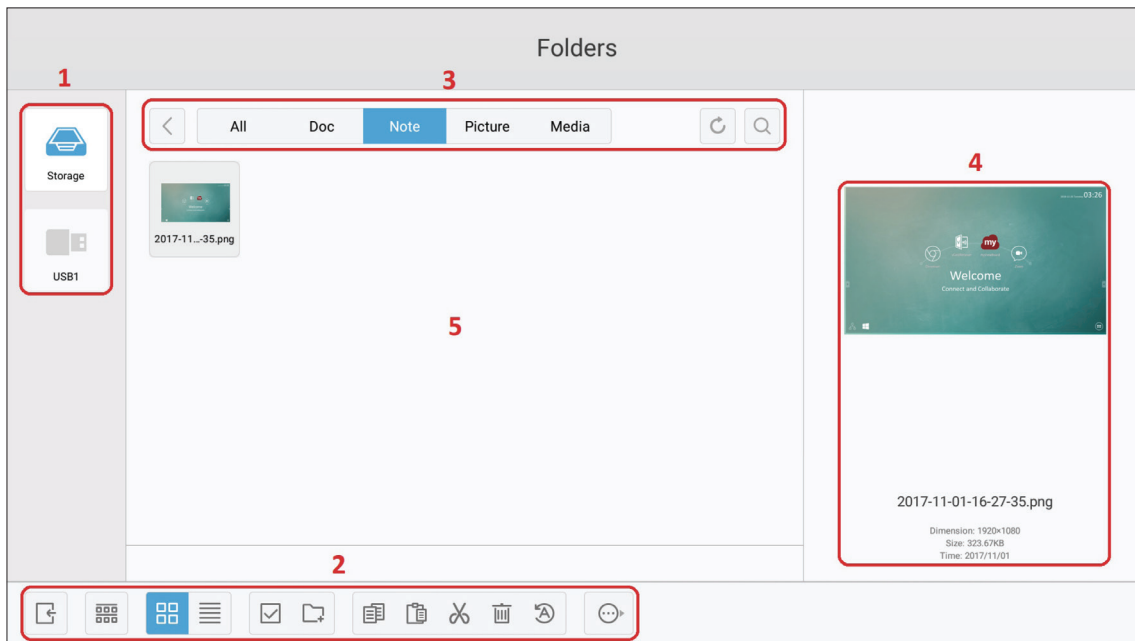

1. Weergave van het opslagapparaat

Kies het gepaste opslagapparaat.

2. Pictogrammen

Item	Beschrijving
 Afsluiten	Klik om af te sluiten.
 Sorteren	Klik om het bestand te sorteren.
 Miniatuurweergave	Klik om het bestand weer te geven in de miniatuurmodus.
 Lijst	Klik om het bestand weer te geven in de lijstmodus.
 Selecteren	Klik om een bestand te kiezen.
 Map toevoegen	Klik om een map toe te voegen.
 Kopiëren	Klik om een bestand te kopiëren.
 Plakken	Klik om een bestand te plakken.
 Knippen	Klik om een bestand te knippen.
 Verwijderen	Klik om een bestand te verwijderen.
 Naam wijzigen	Klik om het bestand een nieuwe naam te geven.
 Meer	Klik om meer functies weer te geven.

3. Bestandstypemenu

Item	Beschrijving
Alles	Alle types
Doc	OFFICE-bestanden
Opmerking	Afbeelding opgeslagen door myView-Board, zijwerkbalk, en de Schermopnameknop van de afstandsbediening.
Afbeelding	Afbeeldingsbestanden
Media	Audio- en videobestanden

4. Bestandsinformatie

Een voorbeeld van de afbeelding weergeven, de naam, het formaat, de resolutie en de aanmaakdatum van de afbeelding weergeven.

5. Hoofdweergave-area.

Laat bestanden van het overeenkomstige type zien.

Miracast

Miracast maakt het mogelijk om multimedia en schermen van aangesloten apparaten draadloos te delen.

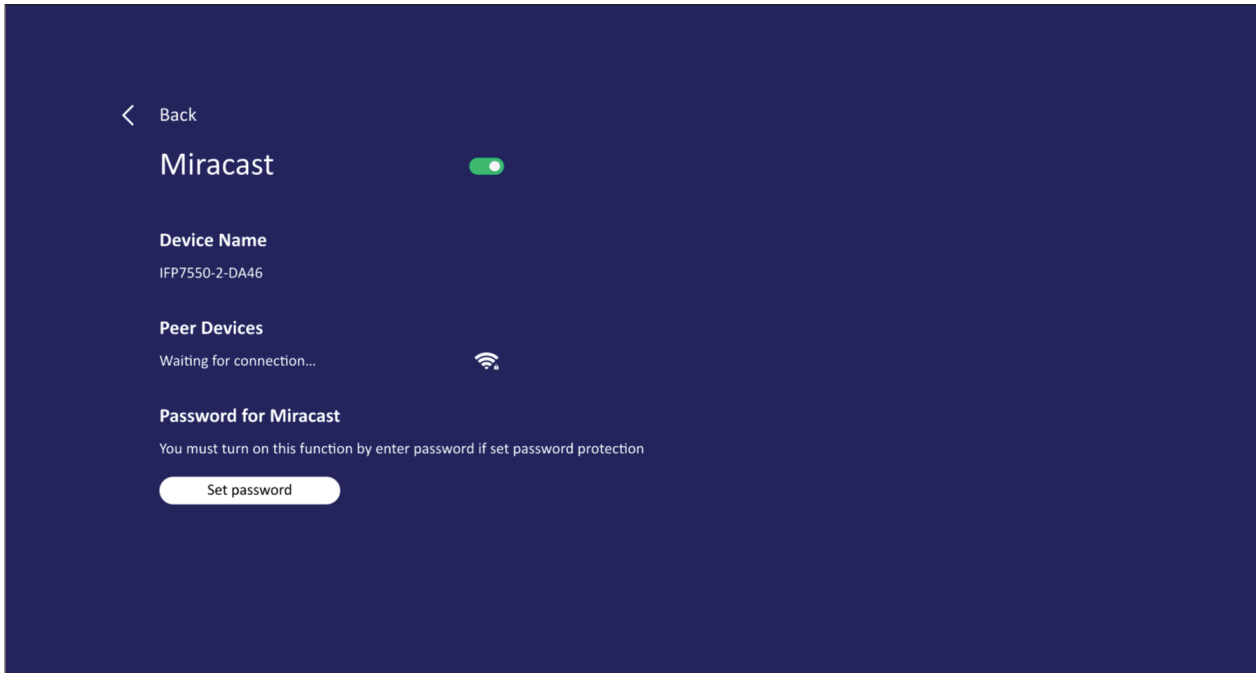

NOOT: Er kunnen compatibiliteitsproblemen zijn gerelateerd aan de hardwaredriver en het besturingssysteem (OS) van de afzender.

> RS-232 Protocol

Dit document beschrijft de specificaties van de hardware-interface en de software-protocollen van de RS232 interface-communicatie tussen ViewSonic LFD en de PC of andere controle-eenheden met het RS232-protocol.

Het protocol heeft drie commandosecties:

- Setfunctie
- Getfunctie
- Afstandsbediening pass-through-modus

NOOT: Onderaan stelt "PC" alle controle-eenheden voor die het RS-232-protocolcommando kunnen verzenden of ontvangen.

Beschrijving

RS-232 Hardware-specificatie

ViewSonic LFD-communicatiepoort aan de achterkant:

1. Connectortype: DSUB 9-Pin Mannelijk (of 3,5 mm ronde connector)
2. Gebruik van crossover (null-modem)-kabel voor verbinding
3. Pintoewijzing:

Vrouwelijk DSUB 9-Pin

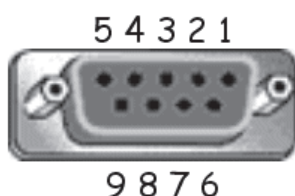

Mannelijk DSUB 9-Pin

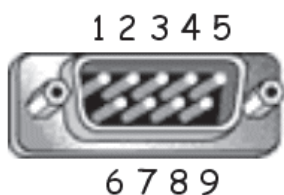

3,5 mm ronde connector
(alternatief in geval van
beperkte ruimte)



Pin #	Signaal	Opmerking
1	NC	
2	RXD	Invoer naar de display
3	TXD	Uitvoer van de display
4	NC	
5	GND	
6	NC	
7	NC	
8	NC	
9	NC	Zorg voor +5V/2A-stroom voor de externe specifieke dongle *3.0
kader	GND	

Item	Signaal	Opmerking
Tip	TXD	Uitvoer van de display
Ring	RXD	Invoer naar de display
Mouw	GND	

LAN Hardware-specificatie

ViewSonic LFD-communicatiepoort aan de achterkant:

1. Connectortype: 8P8C RJ45

2. Pintoewijzing:

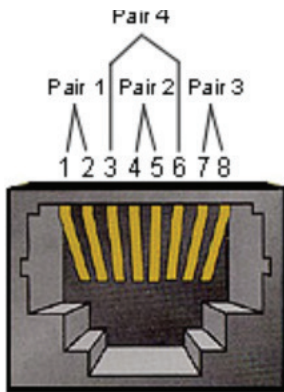

Pin #	Signaal	Opmerking
1	TX+	Uitvoer van de display
2	TX-	Uitvoer van de display
3	RX+	Invoer naar de display
4	BI_D3+	Voor 1G-geval
5	BI_D3-	Voor 1G-geval
6	RX-	Invoer naar de display
7	BI_D4+	Voor 1G-geval
8	BI_D4-	Voor 1G-geval
kader	GND	

RS232-Communicatie-instellingen

- Kies Baudsnelheid: 9600bps (vast)
- Data bits: 8 bits (vast)
- Pariteit: Geen (vast)
- Stop bits: 1 (vast)

LAN-Communicatie-instellingen

- Type: Ethernet
- Protocol: TCP/IP
- Poort: 5000 (vast)
- Cross subnet: Nee
- Logon-credentials: Nee

Commandoboodschap referentie

PC zend een pakket naar LFD gevolgd door "CR". Elke keer dat de PC een controlecommando stuurt naar de Display zal deze antwoorden als volgt:

1. Als de boodschap volledig is weergegeven zal het "+" (02Bh) sturen gevolgd door "CR" (00Dh)
2. Als de boodschap onvolledig is weergegeven zal het "-" (02Dh) sturen gevolgd door "CR" (00Dh)

Protocol

Setfunctie lijst

De PC kan de display controleren voor specifieke acties. Met het setfunctiecommando kunt u uw display controleren van een afstand via de RS-232-poort. Het formaat van het setfunctiepakket bestaat uit 9 bytes.

Setfunctiebeschrijving:

- Lengte:** Totale Byte van de boodschap zonder "CR"
- LFD ID** Identificatie voor elke display (01~98; default is 01)
ID "99" betekent het setcommando toepassen voor alle verbonden displays. Onder dergelijke omstandigheden moet enkel display ID#1 antwoorden.
De LFD ID kan worden ingesteld via het OSD-menu voor elke display.
- Commandotype** Identificeer het commandotype,
"s" (0x73h): Stel het commando in
"+" (0x2Bh): Geldig commando-antwoord
"- " (0x2Dh): Ongeldig commando-antwoord
- Commando:** Functie commandocode: Een byte ASCII-code.
- Waarde[1~3]:** Drie bytes ASCII die de waarde definiëren.
- CR** 0x0D

Setfunctie formaat

Zend: (Commandotype="s")

Naam	Lengte	ID	Commandotype	Commando	Value1	Value2	Value3	CR
Byte-telling	1 Byte	2 Byte	1 Byte	1 Byte	1 Byte	1 Byte	1 Byte	1 Byte
Volgorde van bytes	1	2~3	4	5	6	7	8	9

Antwoord: (Commandotype="+" of "-")

Naam	Lengte	ID	Commandotype	CR
Byte-telling	1 Byte	2 Byte	1 Byte	1 Byte
Volgorde van bytes	1	2~3	4	5

NOOT: Als de PC het commando toepast op alle displays (ID=99) zal enkel de #1 set moeten antwoorden op de naam ID=1.

Voorbeeld 1: Zet de helderheid op 76 voor display (@02) en dit commando is geldig

Zend (Hex-formaat)

Naam	Lengte	ID	Commandotype	Commando	Value1	Value2	Value3	CR
Hex	0x38	0x30 0x32	0x73	0x24	0x30	0x37	0x36	0x0D

Antwoord (Hex-formaat)

Naam	Lengte	ID	Commandotype	CR
Hex	0x34	0x30 0x32	0x2B	0x0D

Voorbeeld 2: Zet de helderheid op 75 voor display (#02) en dit commando is NIET geldig

Zend (Hex-formaat)

Naam	Lengte	ID	Commandotype	Commando	Value1	Value2	Value3	CR
Hex	0x38	0x30 0x32	0x73	0x24	0x30	0x37	0x35	0x0D

Antwoord (Hex-formaat)

Naam	Lengte	ID	Commandotype	CR
Hex	0x34	0x30 0x32	0x2D	0x0D

Setfunctietabel

A. Basic functie

Setfunctie	Lengte	ID	Commando		Waardebereik	Commentaren
			Type (ASCII)	Code (ASCII) / Code (Hex)		
Stroom aan/uit-schakelaar (Standby)	8		s	! / 21	000: STBY 001: AAN	1. Stroom aanschakelen via LAN-control werkt mogelijk enkel in een specifieke modus. Geef UG weer voor details. *3.1.1 2. "WOL by MAC address" kan beschikbaar zijn als alternatief.*3.2.1
Input Select (Ingangselectie)	8		s	" / 22	000: TV 001: AV 002: S-Video 003: YPbPr 004: HDMI1 014: HDMI2 024: HDMI3 034: HDMI4 005: DVI 006: VGA1 016: VGA2 026: VGA3 007: Slot-in PC (OPS/SDM)/HDBT 008: Intern geheugen 009: DP 00A: Ingebed/main (Android)	1. Geen USD nodig 2. In het geval er twee of meer bronnen zijn wordt de 2de digitaal gebruikt om de extensie aan te geven. 3. De HEX van 00A is 30 30 41.
Brightness (Helderheid)	8		s	\$ / 24	000 ~ 100 900: Helderheid naar beneden (-1) 901: Helderheid naar boven(+1) *3.1.1	
Indirecte verlichting*3.2.0	8		A	B / 42	000 ~ 100	1. Voor een Androidplatform waar de hoofdmodus wordt gecontroleerd door indirecte verlichting en de andere bronnen gecontroleerd worden door helderheid. 2. Afgeleid van kleurkalibratie. *3.2.0
Power lock	8		s	4 / 34	000: Ontgrendelen 001: Vergrendelen	*Zie nota in details
Volume	8		s	5 / 35	000 ~ 100 900: Volume naar beneden (-1) 901: Volume hoger(+1)	
Mute (Dempen)	8		s	6 / 36	000: UIT 001: AAN (mute)	

Knopvergrendeling	8		s	8	38	000: Ontgrendelen 001: Vergrendelen	*Zie nota in details
Menu vergrendelen	8		s	>	3E	000: Ontgrendelen 001: Vergrendelen	*Zie nota in details
Nummer *3.1.1	8		s	@	40	000~009	
Key Pad *3.1.1	8		s	A	41	000: NAAR BOVEN 001: NAAR BENEDEN 002: LINKS 003: RECHTS 004: ENTER 005: INVOER 006: MENU/(EXIT) 007: EXIT	
Afstands Bediening	8		s	B	42	000: Uitschakelen 001: Inschakelen 002: Doorvoeren	Uitschakelen: RCU zal geen functie zijn Ingeschakeld: RCU controleert normaal Doorvoeren: Display zal de RC-code doorsturen naar het verbonden apparaat via de RS-232-poort maar deze zal zelf niet reageren.
Default terug instellen	8		s	~	7E	000	Terug naar fabrieksinstellingen

NOOT:

1. Gedrag bij vergrendelingsmodi

Vergrendelingsmodus	Gedrag
Knopvergrendeling	<ol style="list-style-type: none"> Vergrendel alle knoppen op het voorpaneel en de RCU behalve "Power" Alle setfuncties moeten bedienbaar zijn via RS232, zelfs diegenen met een overeenstemmende hotkey in de RCU zoals mute, enz.
MENU vergrendelen	<ol style="list-style-type: none"> Vergrendel "MENU"-toets van het voorpaneel en de RCU De fabrieksmodus en gastmodus mogen niet geblokkeerd worden voor het model met een MENU-gecombineerde toets om in deze twee modi te stappen. Een andere manier zal apart aangegeven worden als er beperkingen zijn per model.
Stroom vergrendelen	<ol style="list-style-type: none"> Vergrendel "Stroom"-toets van het voorpaneel en de RCU. De SET_POWER aan/uit moet bereikbaar zijn via RS-232 maar dit betekent niet dat de POWER-vergrendeling zal ontgrendeld worden in dit geval. Kan niet gedeblokkeerd worden door te resetten in de OSD-instelling Zal automatisch AC-stroom inschakelen in de stroomvergrendeling Onder de stroomvergrendeling zal de set niet in energiebesparingsmodus gaan als er geen PC-sigitaal is en ook niet uitgaan als er geen andere videosignalen zijn na 15 minuten.
Afstandsbediening uitgeschakeld	Vergrendel de RCU-toetsen maar hou de knoppen van het frontpaneel bereikbaar.

2. Wake-on-LAN by MAC address as alternatief voor SET Power on

(Lengte=126 Bytes)

6 Bytes	6 Bytes (#1)	6 Bytes (#2)	...	6 Bytes (#16)	24 Bytes
0xFF FF ... FF	MAC address	MAC address	...	MAC address	0x00 00 ... 00

B. Facultatieve functie

Setfunctie	Lengte	ID	Commando	Commando	Commando	Waardebereik	Commentaren
			Type (ASCII)	Code (ASCII)	Code (Hex)	(Drie ASCII bytes)	
Contrast	8		s	#	23	000 ~ 100	
Sharpness (Scherpte)	8		s	%	25	000 ~ 100	
Color (Kleur)	8		s	&	26	000 ~ 100	
Tint	8		s	'	27	000 ~ 100	
Indirecte verlichting aan_uit	8		s	(29	000: Off (Uit) 001: On (Aan)	
Kleurmodus	8		s)	29	000: Normaal 001: Warm 002: Koud 003: Persoonlijk	
Surround-klank	8		s	-	2D	000: UIT 001: AAN	
Bas	8		s	.	2E	000 ~ 100	
Hoge tonen	8		s	/	2F	000 ~ 100	
Balans	8		s	0	30	000 ~ 100	050 is centraal
Afbeeldingsgrootte	8		s	1	31	000: FULL (16:9) 001: NORMAAL (4:3) 002: REËEL (1:1) *3.1.0	
OSD-taal	8		s	2	32	000: Engels 001: French (Frans) 002: Spanish (Spaans)	Kan uitgebreid worden voor meer ondersteunde talen per model
PIP-modus	8		s	9	39	000: UIT 001: PIP (POP) 002: PBP	
PIP- Geluid selecteren	8		s	:	3A	000: Hoofd 001: Sub	
PIP Position (PIP-positie)	8		s	;	3B	000: Naar boven 001: Naar beneden 002: Links 003: Rechts	
PIP-Input	8		s	7	37 *2.9	000: TV 001: AV 002: S-Video 003: YPbPr 004: HDMI1 014: HDMI2 024: HDMI3 034: HDMI4 005: DVI 006: VGA1 016: VGA2 026: VGA3 007: Slot-in PC (OPS/SDM)/HDBT 008: Intern geheugen 009: DP 00A: Ingebed/main (Android)	Waardebereik is hetzelfde als SET-invoer kiezen

Tiling-Mode	8		s	P	50	000: UIT 001: AAN	(voor de videomuur)
Tiling-Compensatie	8		s	Q	51	000: UIT 001: AAN	(voor de videomuur) Schuine kant breedte compensatie
Tiling-H door V Monitors	8		s	R	52	01x~09x: H 0x1~0x9: V	(voor de videomuur) 1. 2de digitaal voor H monitors 2. 3de digitaal voor V monitors
Tiling-Positie	8		s	S	53	001~025	(voor de videomuur) Kopieer het scherm van de positie# naar de geïdentificeerde display
Datum: Jaar	8		s	V	56	Y17~Y99	Laatste 2 cijfers (20)17~(20)99
Datum: Maand	8		s	V	56	M01~M12	2 cijfers
Datum: Dag	8		s	V	56	D01~D31	2 cijfers
Uur: Uur	8		s	W	57	H00~H23	24-uurformaat 2 cijfers.
Uur: Min	8		s	W	57	M00~M59	2 cijfers
Uur: Sec	8		s	W	57	S00~S59	2 cijfers

NOOT:

1. Tiling definitie van H Monitors, V Monitors, en Positie

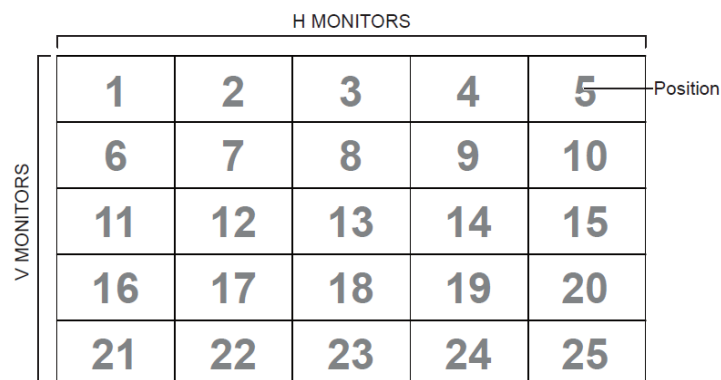

2. Set datum voorbeeld

Datum: 2017-3/15

Zend: 0x 38 30 31 73 56 59 31 37 0D ("Y17")

Zend: 0x 38 30 31 73 56 4D 30 33 0D ("M03")

Zend: 0x 38 30 31 73 56 44 31 35 0D ("D15")

3. Set uur voorbeeld

Uur: 16:27:59

Zend: 0x 38 30 31 73 57 48 31 36 0D ("H16")

Zend: 0x 38 30 31 73 57 4D 32 37 0D ("M27")

Zend: 0x 38 30 31 73 57 53 35 39 0D ("S59")

Set-functielijst

De PC kan de LFD ondervragen voor specifieke acties. Het formaat van het Get-functiepakket bestaat uit 9 bytes wat gelijk is aan de structuur van het Setfunctiepakket. Merk op dat de "Waarde"-byte altijd = 000.

Getfunctiebeschrijving:

- Lengte:** Totale Byte van de boodschap zonder "CR".
- TV/DS ID** Identificatie voor elke TV/DS (01~98; default is 01)
- Commandotype** Identificeer het commandotype,
 "g" (0x67h) : Getcommando
 "r" (0x72h) : Geldig commando-antwoord
 "-" (0x2Dh) : Ongeldig commando-antwoord
- Commando:** Functie commandocode: Een byte ASCII-code.
- Waarde[1~3]:** Drie bytes ASCII die de waarde definiëren.
- CR** 0x0D

Get-functie formaat

Zend: (Commandotype="g")

Naam	Lengte	ID	Commandotype	Commando	Value1	Value2	Value3	CR
Byte-telling	1 Byte	2 Byte	1 Byte	1 Byte	1 Byte	1 Byte	1 Byte	1 Byte
Volgorde van bytes	1	2~3	4	5	6	7	8	9

Antwoord: (Commandotype="r" of "-")

Als het commando geldig is, is het commandotype = "r"

Naam	Lengte	ID	Commandotype	Commando	Value1	Value2	Value3	CR
Byte-telling	1 Byte	2 Byte	1 Byte	1 Byte	1 Byte	1 Byte	1 Byte	1 Byte
Volgorde van bytes	1	2~3	4	5	6	7	8	9

Als het commando NIET geldig is, is het commandotype = "-"

Naam	Lengte	ID	Commandotype	CR
Byte-telling	1 Byte	2 Byte	1 Byte	1 Byte
Volgorde van bytes	1	2~3	4	5

Voorbeeld 1: Get helderheid van TV-05 en dit commando is geldig. De waarde van de helderheid is 67.

Zend (Hex-formaat)

Naam	Lengte	ID	Commandotype	Commando	Value1	Value2	Value3	CR
Hex	0x38	0x30 0x35	0x67	0x62	0x30	0x30	0x30	0x0D

Antwoord (Hex-formaat)

Naam	Lengte	ID	Commandotype	Commando	Value1	Value2	Value3	CR
Hex	0x38	0x30 0x35	0x72	0x62	0x30	0x36	0x37	0x0D

Voorbeeld 2: Get kleur van display (#05) maar het kleurcommando wordt niet ondersteunt door dit model.

Zend (Hex-formaat)

Naam	Lengte	ID	Commandotype	Commando	Value1	Value2	Value3	CR
Hex	0x38	0x30 0x35	0x67	0x26	0x30	0x30	0x30	0x0D

Antwoord (Hex-formaat)

Naam	Lengte	ID	Commandotype	CR
Hex	0x34	0x30 0x35	0x2D	0x0D

Getfunctietabel

A. Basic functie

Getfunctie	Lengte	ID	Commando		Antwoordbereik (Drie ASCII bytes)	Commentaren
			Type (ASCII)	Code (ASCII) Code (Hex)		
Get-helderheid	8		g	b 62	000 ~ 100	
Indirecte verlichting*3.2.0	8		a	B 42	000 ~ 100	1. Voor een Androidplatform waar de hoofdmodus wordt gecontroleerd door indirecte verlichting en de andere bronnen gecontroleerd worden door helderheid. 2. Afgeleid van kleurkalibratie. *3.2.0
Get-volume	8		g	f 66	000 ~ 100	
Get-Mute	8		g	g 67	000: Off (Uit) 001: Aan (muted)	
Get-Input select	8		g	j 6A	000~ 100~	1. 1ste cijfer voor signaaldetectie: 0 betekent "geen signaal"; 1 betekent "signaal gevonden" 2. 2de en 3de cijfer: Zie Setfunctietabel
Get-Power status: ON/ STBY	8		g	l 6C	001: AAN 000: STBY	
Get-afstandsbediening	S		g	n 6E	000: Uitschakelen 001: Inschakelen 002: Doorvoeren	Get RCU modus status
Get-Power lock	8		g	o 6F	000: Ontgrendelen 001: Vergrendelen	
Get-Button vergrendelen	8		g	p 70	000: Ontgrendelen 001: Vergrendelen	
Get-Menu vergrendelen	8		g	l 6C	000: Ontgrendelen 001: Vergrendelen	
Get-ACK	8		g	z 7A	000	Dit commando wordt gebruikt om de communicatieverbinding te testen
Get-Thermal	8		g	0 30	000~100: 0~+100 deg C -01~-99: -1~-99 deg C	
Get-Operatietijd*3.2.0	8		g	1 31	000	1. Geaccumuleerde uren in geheel getal van 6 cijfers (000,001~999,999)*3.2.0 2. Kan niet worden gereset bij FW-update en fabrieksinitialisatie*3.2.2 3. Antwoord in nieuw 32-byteformaat*3.2.0
Get-apparaatnaam	8		g	4 34	000	Antwoord in nieuw 32-byteformaat*3.2.0

Get-MAC address	8		g	5	35	000	(voor het model met LAN) Antwoord in nieuw 32-byteformaat*3.2.0
Get-IP address *3.2.0	8		g	6	36	000	(voor het model met LAN) Antwoord in nieuw 32-byteformaat*3.2.0
Get-serienummer *3.2.0	8		g	7	37	000	Antwoord in nieuw 32-byteformaat *3.2.0
Get-FW versie *3.2.0	8		g	8	38	000	Antwoord in nieuw 32-byteformaat *3.2.0

NOOT:

1. Get operatie tijd voorbeeld

Aangenomen dat het geaccumuleerde aantal werkingsuren 123.456 hrs

Zend: 0x 38 30 31 67 31 30 30 30 0D (Get operatie uur)

Antwoord: 0x 32 30 31 72 31 31 32 33 34 35 36 00 00 ... 00 00 0D

2. Get apparaat naam voorbeeld

Aangenomen dat de apparaatnaam CDE-5500 is

Zend: 0x 38 30 31 67 34 30 30 30 0D (Get apparaatnaam)

Antwoord: 0x 32 30 31 72 34 43 44 45 2D 35 35 30 30 00 00 ... 00 00 0D

Aangenomen dat de apparaatnaam "NMP-302#1"

Zend: 0x 38 30 31 67 34 30 30 30 0D (Get apparaatnaam)

Antwoord: 0x 32 30 31 72 34 4E 4D 50 2D 33 30 32 23 31 00 00 ...00 00 0D

3. Get MAC address voorbeeld

Aangenomen dat het MAC address 00:11:22:aa:bb:cc is

Zend: 0x 38 30 31 67 35 30 30 30 0D (Get MAC add)

Antwoord: 0x 32 30 31 72 35 30 30 31 31 32 32 61 61 62 62 63 63 00 00...00 00 0D

4. Get IP address voorbeeld

Aangenomen dat het IP address 192.168.100.2 is

Zend: 0x 38 30 31 67 36 30 30 30 0D (Get IP address)

Antwoord: 0x 32 30 31 72 36 31 39 32 2E 31 36 38 2E 31 30 30 2E 32 00 00...00 00 0D

5. Get serienummer voorbeeld

Aangenomen dat het serienummer ABC180212345 is

Zend: 0x 38 30 31 67 37 30 30 30 0D (Get serienummer)

Antwoord: 0x 32 30 31 72 37 41 42 43 31 38 30 32 31 32 33 34 35 00 00...00 00 0D

6. Get FW versie voorbeeld

Aangenomen dat de FW versie 3.02.001 is

Zend: 0x 38 30 31 67 38 30 30 30 0D (Get-FW versie)

Antwoord: 0x 32 30 31 72 38 33 2E 30 32 2E 30 30 31 00 00...00 00 0D

B. Facultatieve functie

Getfunctie	Lengte	ID	Commando	Commando	Antwoordbereik	Commentaren	
			Type (ASCII)	Code (ASCII)	Code (Hex)	(Drie ASCII bytes)	
Get-contrast	8		g	a	61	000 ~ 100	
Get-scherpte	8		g	c	63	000 ~ 100	
Get-kleur	8		g	d	64	000 ~ 100	
Get-tint	8		g	e	65	000 ~ 100	
Get-indirecte verlichting aan_uit	8		g	h	68	000: Off (Uit) 001: On (Aan)	
Get-PIP modus	8		g	t	74	000: UIT 001: PIP (POP) 002: PBP	
Get-PIP input	8		g	u	75	000 ~	Zie Set-input selecteer
Get-Tiling modus	8		g	v	76	000: UIT 001: AAN	(voor de videomuur)
Get-Tiling Compensatie	8		g	w	77	000: UIT 001: AAN	(voor de videomuur) Schuine kant breedte compensatie
Get-Tiling H bij V monitors	8		g	x	78	01x~09x: H monitors 0x1~0x9: V monitors	(voor de videomuur) 1. 2de digitaal voor H monitors 2. 3de digitaal voor V monitors
Get-Tiling positie	8		g	y	79	000: UIT 001~025	(voor de videomuur) Kopieer het scherm van de positie# naar de geïdentificeerde display
Get-Datum: Jaar	8		g	2	32	Y00~Y00	Laatste 2 cijfers (20)17~(20)99
Get-Datum: Maand	8		g	2	32	M00~M00	2 cijfers
Get-Datum: Dag	8		g	2	32	D00~M00	2 cijfers
Get-tijd: Uur	8		g	3	33	H00~H00	24-uurformaat 2 cijfers
Get-tijd: Min	8		g	3	33	M00~M00	2 cijfers
Get-tijd: Sec	8		g	3	33	S00~S00	2 cijfers

NOOT:

1. Get datum voorbeeld

Aangenomen de huidige datum van display #01 als hieronder:

Datum: 2017-3/15

Zend: 0x 38 30 31 67 32 59 30 30 0D (Get-Datum:Jaar)

Antwoord: 0x 38 30 31 72 32 59 31 37 0D ("Y17")

Zend: 0x 38 30 31 67 32 4D 30 30 0D (Get Datum:Maand)

Antwoord: 0x 38 30 31 72 32 4D 30 33 0D ("M03")

Zend: 0x 38 30 31 67 32 44 30 30 0D (Get Datum:Dag)

Antwoord: 0x 38 30 31 72 32 44 31 35 0D ("D15")

2. Get uur voorbeeld

Aangenomen de huidige tijd van display #01 als hieronder:

Uur: 16:27:59

Zend: 0x 38 30 31 67 33 48 30 30 0D (Get-tijd:uur)

Antwoord: 0x 38 30 31 72 33 48 31 36 0D ("H16")

Zend: 0x 38 30 31 67 33 4D 30 30 0D (Get-tijd:Min)

Antwoord: 0x 38 30 31 72 33 4D 32 37 0D ("M27")

Zend: 0x 38 30 31 67 33 53 30 30 0D (Get-tijd:Sec)

Antwoord: 0x 38 30 31 72 33 53 35 39 0D ("S59")

3. Get RS232 versie voorbeeld

Aangenomen dat de versie 3.0.1 is

Zend: 0x 38 30 31 67 36 30 30 30 0D (Get RS232 versie)

Antwoord: 0x 38 30 31 72 36 33 30 31 0D ("301")

C. Auto Reply *3.2.1

De display zal de geactualiseerde gegevens /status automatisch doorzenden zonder een vraag te krijgen van de host als de volgende gegevens /status gewijzigd wordt door de gebruiker op een van de volgende beschikbare manieren: met de afstandsbediening, de toetsen of het touchscreen:afstandsbediening, voorste toetsen of aanraakscherm.

- Stroom aan/uit
- Input Select (Ingangsselectie)
- Brightness (Helderheid)
- Indirecte verlichting
- Volume
- Mute aan/uit

Afstandsbediening pass-through-modus

Als de PC de display in afstandsbediening-passthrough modus zet zal de display een 7-byte pakket (gevolgd door "CR") zenden als antwoord op de activering met een knop van de afstandsbediening (RCU) In deze modus zal de afstandsbediening geen effect hebben op de displayfunctie. Bijvoorbeeld: "Volume+" zal het volumen van de display niet wijzigen maar enkel een "Volume+"-code zenden naar de PC via de RS-232 port.

IR Pass Through-functie formaat

Antwoord: (Commandotype="p")

Naam	Lengte	ID	Commandotype	RCU Code1(MSB)	RCU Code2(LSB)	CR
Byte-telling	1 Byte	2 Byte	1 Byte	1 Byte	1 Byte	1 Byte
Volgorde van bytes	1	2~3	4	5	6	7

Voorbeeld 1: Afstandsbediening pass-through indien de "VOL+"-toets wordt ingedrukt voor de display (#5)

Zend (Hex-formaat)

Naam	Lengte	ID	Commandotype	RCU Code1(MSB)	RCU Code2(LSB)	CR
Hex	0x36	0x30 0x35	0x70	0x31	0x30	0x0D

Sleutel	Code (HEX)	Basic *3.1.1	Facultatief *3.1.1
1	01	V	
2	02	V	
3	03	V	
4	04	V	
5	05	V	
6	06	V	
7	07	V	
8	08	V	
9	09	V	
0	0A	V	

-	0B		V
RECALL (LAST)	0C		V
INFO (DISPLAY)	0D		V
	0E		
ASPECT (ZOOM, SIZE)	0F		V
VOLUME HOGER(+)	10	V	
VOLUME LAGER(-)	11	V	
MUTE	12	V	
KANAAL / PAGINA NAAR BOVEN (+)/ HELDERHEID +	13		V
KANAAL / PAGINA NAAR BENEDEN (+)/ HELDERHEID +	14		V
POWER	15	V	
BRONNEN (INPUTS)	16	V	
	17		
	18		
SLAAPSTAND	19		V
MENU	1A	V	
NAAR BOVEN	1B	V	
NAAR BENEDEN	1C	V	
LINKS (-)	1D	V	
RECHTS (+)	1E	V	
OK (ENTER, SET)	1F	V	
EXIT	20	V	
	21		
	22		
	23		
	24		
	25		
	26		
	27		
	28		
	29		
	2A		
	2B		
ROOD ■ (F1)	2C		
GROEN ■ (F2)	2D		
GEEL ■ (F3)	2E		
BLAUW ■ (F4)	2F		

NOOT:

1. Deze infrarood-pass-throughcode verschilt van de RCU-code.
2. Een bijzondere controlesequentie voor de POWER-knop in de IR-pass-throughmodus
- 2-1. Als de display uitstaat en de IR-POWER-code krijgt: De display schakelt zichzelf in en stuurt de POWER-code dan naar de host via RS-232.
- 2-2. Als de display AAN staat en de IR-POWER-code krijgt: De display stuurt de POWER-code naar de host via RS-232 en zal dan zichzelf uitschakelen.
- 2-3. Als SET-POWER-vergrendeling ingeschakeld is zal de display niet reageren op het drukken op de POWER-knop.
3. De VOLUME HOGER- en VOLUME lager-code zal blijven uitgezonden worden als u op de knoppen drukt en blijft drukken.

> Appendix

Specificaties

Item	Categorie	Specificaties
Model	P/N.	IFP9840-5
	Nr.	VS18697
Afmetingen van het scherm		97,5"
Ingangssignaal		3 x HDMI 1 x VGA 1 x Audio-ingang 1 x LAN (RJ45) 4 x USB Type A (3.0) 3 x USB Type A (2.0) 1 x USB Type C
Uitgangssignaal		1 x HDMI 1 x Audio-uitgang 1 x SPDIF 2 x USB Type B
Luidsprekeruitgang		10W x 2, 15W Subwoofer x 1
RS-232		RS-232 Communicatie
Stroom	Voltage	100V-240V AC 50/60Hz
Werkingsomstandigheden	Temperatuur	32° F tot 104° F (0° C tot 40° C)
	Vochtigheid	10%~90% niet-condenserend
	Hoogte	≤ 2.000 m
Opslagomstandigheden	Temperatuur	-4° F tot 140° F (-20° C tot 60° C)
	Vochtigheid	10%~90% niet-condenserend
	Hoogte	≤ 2.000 m
Afmetingen	Fysiek (mm) (B x D x H)	2244 x 1323,2 x 89,5 (88,4" x 52,1" x 3,5")
Gewicht	Fysiek (kg)	
Energieverbruik	Aan	192,5W (typisch)
	Uit	<0,5W

NOOT: Specificaties van het product zijn onderhevig aan wijziging zonder voorafgaande kennisgeving.

Display-modi

VGA-modus

Resolutie	Refresh Rate (@)
640 x 480	60Hz, 72Hz, 75Hz
720 x 400	70Hz
800 x 600	56Hz, 60Hz, 72Hz, 75Hz
1152 x 864	75Hz
1280 x 720	60Hz
1280 x 768	60Hz
1280 x 800	60Hz
1280 x 960	60Hz
1280 x 1024	60Hz
1366 x 768	60Hz
1440 x 900	60Hz
1600 x 1200	60Hz
1680 x 1050	60Hz
1920 x 1080	60Hz

HDMI-modus

Resolutie	Refresh Rate (@)
640 x 480	60Hz
800 x 600	60Hz
1024 x 768	60Hz
1280 x 768	60Hz
1280 x 960	60Hz
1920 x 1080	60Hz
720 (1440)*480i	60Hz
480p	59Hz, 60Hz
720 (1440)*576i	50Hz
576p	50Hz
720p	50Hz, 59Hz, 60Hz
1080i	50Hz, 59Hz, 60Hz
1080p	23Hz, 24Hz, 25Hz, 29Hz, 30Hz, 50Hz, 60Hz
3840 x 2160	24Hz, 25Hz, 30Hz, 50Hz, 60Hz

USB Type-C-modus

Resolutie	Refresh Rate (@)
640 x 480	60Hz, 72Hz, 75Hz
800 x 600	56Hz, 60Hz, 72Hz, 75Hz
1024 x 768	60Hz, 70Hz, 75Hz
1280 x 768	60Hz
1280 x 800	60Hz
1280 x 960	60Hz
1280 x 1024	60Hz
1360 x 768	60Hz
1400 x 900	60Hz
1440 x 900	60Hz
1600 x 1200	60Hz
1680 x 1050	60Hz
1920 x 1080	60Hz
1920 x 1200	60Hz
640 x 480P (4:3)	59Hz, 60Hz
720 x 480P (4:3)	60Hz
1280 x 720P (16:9)	59Hz, 60Hz
1440 x 480P (4:3)	60Hz
1440 x 480P (16:9)	59Hz, 60Hz
1920 x 1080P (16:9)	59Hz, 60Hz
720 x 576P (4:3)	50Hz
720 x 576P (16:9)	50Hz
1280 x 720P (16:9)	50Hz
1440 x 576P (16:9)	50Hz
1920 x 1080P (16:9)	23Hz, 24Hz, 25Hz, 29Hz, 30Hz, 50Hz
3840 x 2160 (16:9)	23Hz, 24Hz, 25Hz, 29Hz, 30Hz, 50Hz, 60Hz

Probleemoplossing

Deze sectie beschrijft een aantal veel voorkomende problemen die u kan ondervinden als u het ViewBoard gebruikt.

Probleem	Mogelijke oplossingen
De afstandsbediening werkt niet	<ol style="list-style-type: none">1. Kijk na of er iets in de weg staat van de ontvanger van de afstandsbediening.2. Kijk na of de batterijen in de afstandsbediening correct geplaatst zijn.3. Kijk na of de batterijen moeten worden vervangen.
De eenheid valt plots uit	<ol style="list-style-type: none">1. Kijk na of de slaapstand is geactiveerd.2. Kijk na of de stroom is uitgevallen in uw zone.3. Zet de display aan en kijk of er een probleem is met het signaal en controleer het systeem.

PC-modus

Probleem	Mogelijke oplossingen
Geen PC-signaal	<ol style="list-style-type: none">1. Kijk de instellingen van de display na.2. Kijk de resolutie van de display na.3. Corrigeer de Hs & Vs (synchronisatie)-instellingen met het OSD-menu.
Achtergrondstrepen	<ol style="list-style-type: none">1. Kies bijstellen van audio.2. Stel de klok en fase juist in.
Valse kleur	<ol style="list-style-type: none">1. Kijk de VGA-verbinding na.2. Stel het kleurensignaal, de helderheid en het contrast juist af.
Niet-ondersteund formaat	<ol style="list-style-type: none">1. Kies bijstellen van audio.2. Stel de instellingen van de klok en de fase juist in.

Touch-functie

Probleem	Mogelijke oplossingen
De touch-functie werkt niet	<ol style="list-style-type: none">1. Kijk na dat de drivers correct werden geïnstalleerd.2. Installeer de driver(s) opnieuw.3. Kijk de instellingen na en corrigeer.4. Kijk na of de touchpen correct werkt.

De video werkt niet naar behoren

Probleem	Mogelijke oplossingen
Geen beeld/klank	<ol style="list-style-type: none">1. Kijk de voedingstoestand na.2. Kijk de signaalkabel na.3. Kijk na of de interne PC juist is geïnstalleerd.
Het beeld is wazig of verschijnt en verdwijnt	<ol style="list-style-type: none">1. Kijk de signaalkabel na.2. Kijk na of er andere elektronische toestellen het signaal onderbreken.
Beeld van lage kwaliteit	<ol style="list-style-type: none">1. Stel het kleurensignaal, de helderheid en het contrast juist af in het menu.2. Kijk de signaalkabel na.

De audio werkt niet naar behoren

Probleem	Mogelijke oplossingen
Geen klank	<ol style="list-style-type: none">1. Druk op de mute-knop.2. Stel het volume bij.3. Kijk de audiokabel na.
Er werkt maar een luidspreker	<ol style="list-style-type: none">1. Stel de geluidsbalans bij in het menu.2. Kijk de instellingen van de klank op het controlepaneel van de computer na.3. Kijk de audiokabel na. <p>NOOT: SPDIF en Audio-uitgang werken alleen in ingebbede speler-, HDMI- en DisplayPort (DP)-kanalen.</p>

Onderhoud

Algemene voorzorgsmaatregelen

- Verzeker u ervan dat het apparaat uitstaat en dat de voedingskabel niet in het stopcontact steekt.
- Spuit of giet nooit vloeistof rechtstreeks op het scherm of de behuizing.
- Gebruik het apparaat voorzichtig want een donker apparaat laat krassen makkelijker zien dan een lichtgekleurd apparaat.
- Gebruik het systeem niet gedurende een lange periode.

Het scherm reinigen

- Veeg het scherm schoon met een propere, zachte, vezelvrije doek. Hiermee worden stof en andere deeltjes verwijderd.
- Als het scherm nog steeds niet schoon is, kunt u een kleine hoeveelheid glasreiniger (niet op ammoniak of alcohol gebaseerd) aanbrengen op een propere, zachte, vezelvrije doek en het scherm schoonvegen.

De behuizing reinigen

- Gebruik een zachte, droge doek.
- Als de behuizing nog niet schoon is, kunt u een kleine hoeveelheid niet-schurend schoonmaakproduct (niet op ammoniak of alcohol gebaseerd) aanbrengen op een propere, zachte, vezelvrije doek en het oppervlak schoonvegen.

Disclaimer

- ViewSonic® raadt het gebruik af van ammoniak of op alcohol gebaseerde reinigingsproducten voor het scherm of de behuizing. Sommige chemische schoonmaakmiddelen kunnen het scherm en/of het omhulsel beschadigen.
- ViewSonic® zal niet aansprakelijk zijn voor schade die voortvloeit uit het gebruik van op ammoniak of alcohol gebaseerde reinigingsproducten.

NOOT: Als er condensatie verschijnt tussen het glas en het paneel moet de display aan blijven staan tot het vocht verdwijnt.

> Reglementaire en veiligheidsinformatie

Nalevingsinformatie

Deze sectie gaat over alle verwante vereisten en verklaringen met betrekking tot regelgevingen. Bevestigde overeenkomende toepassingen zullen verwijzen naar naamplaatjes en relevante markeringen op het apparaat.

FCC-nalevingsverklaring

Dit apparaat voldoet aan Deel 15 van de FCC-voorschriften. Gebruik is onderworpen aan de volgende twee voorwaarden: (1) dit apparaat mag geen schadelijke ruis veroorzaken en (2) dit apparaat dient ontvangen ruis te accepteren, inclusief ruis die ongewenste werking kan veroorzaken. Dit apparaat werd getest en voldoet aan de beperkingen voor een klasse B digitaal apparaat, conform deel 15 van de FCC-voorschriften.

Deze eisen zijn opgesteld om een redelijke bescherming te bieden tegen schadelijke interferentie bij gebruik in een woning. Dit apparaat genereert, gebruikt en kan radiofrequente energie afgeven, en indien het niet geïnstalleerd en gebruikt wordt conform de instructies, kan het schadelijke ruis veroorzaken aan radiocommunicatie. Er kan echter geen garantie worden gegeven dat bepaalde installaties storingsvrij zullen functioneren. Als dit apparaat toch schadelijke storingen veroorzaakt in de radio- of televisieontvangst, wat kan worden vastgesteld door het apparaat uit en in te schakelen, wordt de gebruiker aangemoedigd te proberen de storing op te lossen met een of meer van de volgende maatregelen:

- Wijzig de richting van de ontvangstantenne of verplaats de antenne.
- Vergroot de afstand tussen apparatuur en ontvanger.
- Sluit de apparatuur aan op een stopcontact van een andere stroomkring dan waarop de ontvanger is aangesloten.
- Raadpleeg de leverancier of een ervaren radio/tv-technicus voor hulp.

Waarschuwing: Alle wijzigingen of aanpassingen die niet uitdrukkelijk zijn goedgekeurd door de partij die verantwoordelijk is voor de naleving, kunnen de bevoegdheid van de gebruiker om het apparaat te bedienen nietig verklaren.

Verklaring voor Canadese bedrijven

CAN ICES-003 (B)/NMB-003(B)

CE-verklaring van conformiteit voor Europese landen



Het apparaat voldoet aan de EMC-richtlijn 2014/30/EU en de Laagspanningsrichtlijn 2014/35/EU.

De volgende informatie is uitsluitend voor EU-lidstaten:

De markering aan de rechterzijde is in overeenstemming met de richtlijn 2012/19/EU (WEEE) voor Afval van elektrische en elektronische apparatuur. De markering geeft aan dat het VERBODEN is de apparatuur als ongesorteerd gemeentelijk afval te verwijderen, maar dat er moet worden gebruik gemaakt van de teruggave- en inzamelsystemen in overeenstemming met de lokale wetgeving.



Verklaring van RoHS2-naleving

Dit product werd ontworpen en geproduceerd in overeenstemming met Richtlijn 2011/65/EU van het Europese parlement en de Raad voor de beperking van het gebruik van bepaalde gevaarlijke bestanddelen in elektrische en elektronische apparatuur (RoHS2-richtlijn) en wordt verondersteld te voldoen aan de maximale concentratiewaarden die door het Europese Comité voor technische aanpassingen (TAC) zijn vastgesteld, zoals hieronder weergegeven:

Bestanddeel	Aanbevolen maximale concentratie	Huidige concentratie
Lood (Pb)	0,1%	< 0,1%
Kwik (Hg)	0,1%	< 0,1%
Cadmium (Cd)	0,01%	< 0,01%
Zeswaardig chroom (Cr6 ⁺)	0,1%	< 0,1%
Polybroombifenylen (PBB)	0,1%	< 0,1%
Polybroomdifenylethers (PBDE)	0,1%	< 0,1%
Bis (2-ethylhexyl) ftalaat (DEHP)	0,1%	< 0,1%
Benzylbutylftalaat (BBP)	0,1%	< 0,1%
Dibutylftalaat (DBP)	0,1%	< 0,1%
Diisobutylftalaat (DIBP)	0,1%	< 0,1%

Bepaalde bestanddelen van producten, zoals hierboven vermeld, zijn vrijgesteld onder de Annex III van de RoHS2-richtlijnen zoals hieronder omschreven:

- Koperlegering die maximum 4% lood per gewicht bevat.
- Lood in soldeerapparaten met hoge smelttemperatuur (d.w.z. op lood gebaseerde legeringen die voor 85% of meer van het gewicht lood bevatten).
- Elektrische en elektronische componenten die ander lood in glas of keramiek beat dan diëlektrische keramiek in condensatoren, bijv. piëzoelektronische apparaten of in glas of composiet met keramische matrix.
- Lood in diëlectrisch keramiek in condensatoren voor een nominale spanning van 125V AC of 250V DC of hoger.

Verklaring van ENERGY STAR®

ENERGY STAR® is een vrijwillig programma van het milieubeschermingsagentschap van de V.S. dat bedrijven en personen helpt geld te besparen en ons klimaat te beschermen met betere energie-efficiëntie. Producten die de ENERGY STAR® krijgen voorkomen broeikasgassen door te beantwoorden aan strikte criteria voor energie-efficiëntie of vereisten opgelegd door het milieuagentschap van de V.S.

Als een partner van ENERGY STAR® heeft ViewSonic het voornemen de richtlijnen van ENERGY STAR® op te volgen en al zijn gecertificeerde modellen en ENERGY STAR®-logo te geven.

Het volgende logo verschijnt op alle modellen gecertificeerd door ENERGY STAR®:



NOOT: De inrichting voor stroomgebruik reduceren het energieverbruik merkkelijk als het product niet wordt gebruikt. De stroominrichting laat toe dat het apparaat automatisch op lager verbruik schakelt in "slaap"-modus na een bepaalde periode van inactiviteit. En de stroominrichting gaat ook in slaapmodus of Uit-modus binnen de 5 minuten nadat het werd afgekoppeld van een host-computer. Merk op dat elke wijziging in energie-instellingen een hoger verbruik tot gevolg zal hebben.

Beperking van gevaarlijke stoffen in India

Verklaring over de beperking van gevaarlijke stoffen (India). Dit product voldoet aan de "India E-waste Rule 2011" en verbiedt het gebruik van lood, kwik, zeswaardig chroom, polybroombifenylen en polybroomdifenylethers in concentraties die hoger zijn dan 0,1 gewicht % en 0,01 gewicht % voor cadmium, behalve voor de vrijstellingen die zijn bepaald in schema 2 van het voorschrift.

Productverwijdering aan het einde van zijn levensduur

ViewSonic® respecteert het milieu en zet zich in om groen te werken en te leven. Bedankt om deel uit te maken van een slimmere, groenere computerwereld. Raadpleeg de website van ViewSonic® voor meer informatie.

USA & Canada:

<http://www.viewsonic.com/company/green/recycle-program/>

Europa:

<http://www.viewsoniceurope.com/eu/support/call-desk/>

Taiwan:

<https://recycle.epa.gov.tw/>

Copyright-informatie

Copyright© ViewSonic® Corporation, 2021. Alle rechten voorbehouden.

Macintosh en Power Macintosh zijn gedeponeerde handelsmerken van Apple Inc.

Microsoft, Windows en het Windows-logo zijn gedeponeerde handelsmerken van Microsoft Corporation in de Verenigde Staten en andere landen.

ViewSonic®, het logo met de drie vogels, OnView, ViewMatch en ViewMeter zijn gedeponeerde handelsmerken van ViewSonic® Corporation.

VESA is een gedeponeerd handelsmerk van de Video Electronics Standards Association. DPMS, DisplayPort en DDC zijn handelsmerken van VESA.

Afwijzing van aansprakelijkheid: ViewSonic® Corporation zal niet aansprakelijk zijn voor technische of publicatiefouten of -weglatingen in dit document, noch voor incidentele of gevolgschade die voortvloeit uit de levering van dit materiaal of uit de prestaties of het gebruik van dit product.

Met het oog op een voortdurende productverbetering, behoudt ViewSonic® Corporation zich het recht voor de productspecificaties te wijzigen zonder kennisgeving. De informatie in dit document kan wijzigen zonder kennisgeving.

Geen enkel deel van dit document mag worden gekopieerd, gereproduceerd of verzonden via enig middel of voor elk doel, zonder de voorafgaande schriftelijke toestemming van ViewSonic® Corporation.

Klantendienst

Raadpleeg de onderstaande tabel of neem contact op met uw leverancier voor technische ondersteuning of productservice.

NOOT: U zult het serienummer van het product nodig hebben.

Land/Regio	Website	Land/Regio	Website
Regio Azië en Stille Oceaan & Afrika			
Australia	www.viewsonic.com/au/	Bangladesh	www.viewsonic.com/bd/
中国 (China)	www.viewsonic.com.cn	香港 (繁體中文)	www.viewsonic.com/hk/
Hong Kong (English)	www.viewsonic.com/hk-en/	India	www.viewsonic.com/in/
Indonesia	www.viewsonic.com/id/	Israel	www.viewsonic.com/il/
日本 (Japan)	www.viewsonic.com/jp/	Korea	www.viewsonic.com/kr/
Malaysia	www.viewsonic.com/my/	Middle East	www.viewsonic.com/me/
Myanmar	www.viewsonic.com/mm/	Nepal	www.viewsonic.com/np/
New Zealand	www.viewsonic.com/nz/	Pakistan	www.viewsonic.com/pk/
Philippines	www.viewsonic.com/ph/	Singapore	www.viewsonic.com/sg/
臺灣 (Taiwan)	www.viewsonic.com/tw/	ประเทศไทย	www.viewsonic.com/th/
Việt Nam	www.viewsonic.com/vn/	South Africa & Mauritius	www.viewsonic.com/za/
Amerika			
United States	www.viewsonic.com/us	Canada	www.viewsonic.com/us
Latin America	www.viewsonic.com/la		
Europa			
Europe	www.viewsonic.com/eu/	France	www.viewsonic.com/fr/
Deutschland	www.viewsonic.com/de/	Қазақстан	www.viewsonic.com/kz/
Россия	www.viewsonic.com/ru/	España	www.viewsonic.com/es/
Türkiye	www.viewsonic.com/tr/	Україна	www.viewsonic.com/ua/
United Kingdom	www.viewsonic.com/uk/		

Beperkte garantie

ViewSonic® Smart White Board

Wat deze garantie dekt:

ViewSonic® garandeert dat haar producten tijdens de garantieperiode vrij zijn van defecten in materiaal en vakmanschap. Als een product tijdens de garantieperiode gebreken vertoont in materiaal of vakmanschap, zal ViewSonic®, volgens eigen voorkeur en als uw enig verhaal, het product repareren of vervangen door een soortgelijk product. Het vervangingsproduct of de vervangingsonderdelen kunnen opgeknapte of opnieuw geproduceerde onderdelen of componenten zijn. De reparatie of het vervangende apparaat of onderdelen of componenten zullen worden gedekt door de tijd die resteert op de originele beperkte garantie van de klant en de garantieperiode wordt niet verlengd. ViewSonic® biedt geen garantie voor software van derden, ongeacht of deze bij het product is geleverd of door de klant is geïnstalleerd, voor de installatie van niet toegelaten hardwareonderdelen en componenten (bijv. projectorlampen). (Raadpleeg de sectie “Wat de garantie uitsluit en niet dekt”).

Wie wordt beschermd door de garantie?

deze garantie is alleen geldig voor de eerste koper-consument.

Wat de garantie uitsluit en niet dekt:

- Elk product waarop het serienummer onleesbaar is vervormd, gewijzigd of verwijderd.
- Schade, slijtage of defect die voortvloeit uit:
 - » Ongevallen, misbruik, verwaarlozing, bliksem of andere natuurrampen, onbevoegde productwijzigingen of het niet naleven van de instructies die bij het product zijn geleverd.
 - » Reparaties of pogingen tot reparaties door personen die niet gemachtigd zijn door ViewSonic®.
 - » Schade aan of verlies van programma's, gegevens of verwisselbare opslagmedia.
 - » Normale slijtage.
 - » Verwijdering of installatie van het product.
- Software- of gegevensverlies die optreedt tijdens de reparatie of vervanging.
- Elke schade aan het product dat is veroorzaakt tijdens de verzending.
- Externe oorzaken, zoals stroomschommelingen of -storingen.
- Het gebruik van accessoires of onderdelen die niet voldoen aan de specificaties

van ViewSonic.

- Als de eigenaar geen periodiek productonderhoud uitvoert zoals vermeld in de handleiding.
- Elke andere oorzaak die niet verwant is met een productdefect.
- Schade die is veroorzaakt door statische (niet-bewegende) beelden die langere perioden worden weergegeven (ook schaduwbeeld genoemd).
- Software - Alle software van derden die bij het product is geleverd of door de klant is geïnstalleerd.
- Hardware/Accessoires/Onderdelen/Componenten – Installatie van niet-toegelaten hardware, accessoires, verbruiksproducten of componenten (bijv. projectorlampen).
- Schade aan of misbruik van de coating op het oppervlak van het scherm door een verkeerde reiniging zoals beschreven in de producthandleiding.
- Kosten voor de verwijdering, installatie en de installatieservice, met inbegrip van het aan de wand monteren van het product.

Service aanvragen:

- Neem contact op met de klantendienst van ViewSonic® (zie pagina “Klantenservice”) voor informatie over het ontvangen van service onder garantie. U zult het serienummer van uw product moeten opgeven.
- Om van de service onder garantie te genieten, wordt u gevraagd de volgende zaken te leveren: (a) het originele gedateerde aankoopbewijs, (b) uw naam, (c) uw adres, (d) een beschrijving van het probleem en (e) het serienummer van het product.
- Neem of verzend het product franco in de originele doos naar een erkend ViewSonic®-servicecentrum of ViewSonic® zelf.
- Voor extra informatie of voor de naam van een ViewSonic®-servicecentrum in de buurt, moet u contact opnemen met ViewSonic®.

Beperking van impliciete garanties:

Er zijn geen garanties, expliciet of impliciet, die meer bieden dan de beschrijving in dit document, met inbegrip van de impliciete garantie op verkoopbaarheid of geschiktheid voor een bepaald doel.

Uitsluiting van schade:

De aansprakelijkheid van ViewSonic is beperkt tot de kosten voor de reparatie of vervanging van het product. ViewSonic® zal niet aansprakelijk zijn voor:

- Schade aan andere eigendom die is veroorzaakt door defecten aan het product, schade veroorzaakt door storing, verlies van gebruik, tijdverlies of winstderving, verlies van zakelijke kansen, verlies van goodwill, onderbreking van zakelijke relaties of ander commercieel verlies, zelfs als ViewSonic op de hoogte werd gebracht van de mogelijkheid van dergelijke schade.
- Elke andere schade, ongeacht om het gaat over incidentele schade, gevolgschade of andere schade.
- Elke aanspraak ten opzichte van de klant door een andere partij.
- Reparaties of pogingen tot reparaties door personen die niet gemachtigd zijn door ViewSonic®.

Toepassing van nationale wetgeving:

Deze garantie verleent u specifieke wettelijke rechten en u kunt ook andere rechten hebben die kunnen variëren afhankelijk van het land waarin u woont. Sommige landen staan geen beperkingen toe op impliciete garantie en/of verbieden de uitsluiting of beperking van incidentele of gevolgschade, zodat de bovenstaande beperkingen en uitsluitingen mogelijk niet van toepassing zijn op u.

Verkoop buiten de V.S.A. en Canada:

Voor garantie-informatie over en service voor ViewSonic®-producten die buiten de V.S.A. en Canada zijn verkocht, kunt u contact opnemen met ViewSonic® of uw lokale ViewSonic®-dealer.

De garantietermijn voor dit product op het vasteland van China (Hongkong, Macao en Taiwan niet inbegrepen) valt onder de voorwaarden en bepalingen van de onderhoudsgarantiekaart.

Voor gebruikers in Europa en Rusland, zijn volledige details van de garantietermijn te vinden op: <http://www.viewsonic.com/eu/onder> "Support/Warranty Information".



ViewSonic®