

Dell Pro P 22 Monitor
P2226H

Dell Pro P 24 Monitor
P2426H/P2426H WOST

Dell Pro P 24 16:10 Monitor
P2426

Dell Pro P 27 Monitor
P2726H/P2726H WOST

Benutzerhandbuch

Hinweis, Vorsicht und Achtung

- ① **HINWEIS:** Ein HINWEIS beschreibt wichtige Informationen, damit Sie Ihr Produkt besser nutzen können.
- △ **VORSICHT:** Ein VORSICHT Hinweis weist entweder auf mögliche Schäden an der Hardware oder auf einen Verlust von Daten hin und zeigt Ihnen, wie das Problem vermieden werden kann.
- ⚠ **WARNUNG:** Eine WARNUNG beschreibt die Möglichkeit von Eigentumsschäden, Verletzungen oder Tod.

Inhalt

Sicherheitshinweise	5
Über Ihren Monitor	6
Lieferumfang	6
Stilles Firmware-Update (SFU)	7
Produktmerkmale	7
Betriebssystem Kompatibilität	10
Komponenten und Bedienelemente	10
Vorderseite	10
Rückseite	11
Ansicht von unten (P2226H)	12
Ansicht von unten (P2426H/P2426H WOST)	13
Ansicht von unten (P2426)	14
Ansicht von unten (P2726H/P2726H WOST)	15
Technische Daten des Monitors	16
Dell Display and Peripheral Manager (DDPM) für Windows	19
Angaben zur Auflösung	19
Unterstützte Videomodi	19
Voreingestellte Anzeigemodi	20
Elektrische Daten	22
Physische Eigenschaften	23
Umgebungsbedingungen	25
Pinbelegung	26
DisplayPort	26
HDMI-Port	27
Universal Serial Bus (USB) Schnittstelle	28
Plug & Play-Unterstützung	29
LCD-Monitorqualität und Hinweise zu Pixeln	29
Ergonomie	30
Handhabung und Bewegung Ihres Monitors	31
Hinweise zur Wartung	32
Monitor reinigen	32
Monitor einrichten	33
Ständer anbringen	33
Verwendung der Neigungs-, Dreh-, Schwenk- und Höhenverstellung	36
Neigungs- und Dreheinstellung	36
Höhenverstellung	36
Schwenkverstellung	37
Anzeigerotation-Einstellungen Ihres Computers anpassen	38
Ihre Kabel verlegen	39
Monitor anschließen	40
Anschluss des DisplayPort-Kabels (DisplayPort-auf-DisplayPort)	40
HDMI-Kabel anschließen (optional)	40
Ihren Monitor mit Kensington Schloss sichern (optional)	41
Entfernen des Monitorständers	42
VESA Wandmontageset (optional)	43

Monitor bedienen	45
Schalten Sie den Monitor ein	45
Verwendung der Joystick Steuerung	45
Anwendung der Anzeige auf dem Bildschirm (OSD-Menü)	47
Zugriff auf den Menüstarter	47
Verwendung der Navigationstasten	48
Zugriff auf das Menüsystem	48
OSD Meldungen	58
Erstmalige Einrichtung	58
OSD-Warnmeldung	59
Sperren der Kontrolltasten	62
Maximale Auflösung einstellen	63
Problemlösung	64
Selbsttest	64
Selbstdiagnose	64
Allgemeine Probleme	65
Produktspezifische Probleme	67
Universal Serial Bus (USB) spezifische Probleme	68
Behördliche Bestimmungen	69
TCO Certified	69
FCC-Erklärung (nur für die USA) und weitere rechtliche Informationen	69
EU Produktdatenbank für Energielabel und Produktinformationsblatt	69
Dell Kontaktangaben	70
Revisionsverlauf	71

Sicherheitshinweise

Beachten Sie die folgenden Sicherheitshinweise, um Ihren Monitor vor möglichen Schäden zu schützen und Ihre persönliche Sicherheit zu gewährleisten. Sofern nicht anders angegeben, wird bei jedem in diesem Dokument beschriebenen Verfahren davon ausgegangen, dass Sie die mit dem Monitor gelieferten Sicherheitshinweise gelesen haben.

- ① **HINWEIS:** Lesen Sie vor der Verwendung des Monitors die Sicherheitshinweise, die mit dem Monitor geliefert wurden und auf dem Produkt aufgedruckt sind. Bewahren Sie die Dokumentation zum späteren Nachschlagen an einem sicheren Ort auf.
- ⚠ **WARNUNG: Die Verwendung von anderen als in dieser Dokumentation angegebenen Bedienelementen, Anpassungen oder Verfahren kann zu Schock-, elektrischen und/oder mechanischen Gefahren führen.**
- ⚠ **VORSICHT: Die mögliche Langzeitwirkung des Hörens von Audiosignalen mit hoher Lautstärke über die Kopfhörer (mit Monitoren, die dies unterstützen) könnte Ihr Hörvermögen schädigen.**
- Stellen Sie den Monitor auf eine feste Oberfläche und behandeln Sie ihn vorsichtig.
 - Der Bildschirm ist zerbrechlich und kann beschädigt werden, wenn er fallen gelassen oder hart von einem Gegenstand getroffen wird.
 - Stellen Sie sicher, dass Ihr Monitor elektrisch für den Betrieb mit der an Ihrem Standort verfügbaren Wechselstromversorgung ausgelegt ist.
 - Halten Sie den Monitor auf Raumtemperatur. Übermäßig kalte oder heiße Bedingungen können sich nachteilig auf den Flüssigkristall der Anzeige auswirken.
 - Schließen Sie das Netzkabel des Monitors an eine Steckdose an, die sich in der Nähe befindet und zugänglich ist. Siehe [Monitor anschließen](#).
- Verwenden Sie den Monitor nicht auf einer nassen Oberfläche oder in der Nähe von Wasser.
- Setzen Sie den Monitor keinen starken Vibrationen oder starken Stößen aus. Legen Sie den Monitor zum Beispiel nicht in einen Kofferraum eines Autos.
- Ziehen Sie den Stecker aus der Steckdose, wenn der Monitor über einen längeren Zeitraum nicht benutzt wird.
- Um einen Stromschlag zu vermeiden, versuchen Sie nicht, eine Abdeckung zu entfernen oder das Innere des Monitors zu berühren.
- Lesen Sie diese Anweisungen bitte sorgfältig durch. Bewahren Sie dieses Dokument auf, damit Sie später darin nachschlagen können. Befolgen Sie alle am Produkt befindlichen Warnungen und Anweisungen.
- Bestimmte Monitore können mit der separat erhältlichen VESA Halterung an der Wand befestigt werden. Stellen Sie sicher, dass Sie die richtigen VESA Spezifikationen verwenden, wie sie im Abschnitt über die Wandmontage im Benutzerhandbuch beschrieben sind.

Weitere Informationen über Sicherheitshinweise finden Sie im Sicherheit, Umweltschutz und Bestimmungen (SERI) Dokument, das mit Ihrem Monitor geliefert wird.









Über Ihren Monitor

Lieferumfang

In der folgenden Tabelle finden Sie eine Liste der Komponenten, die mit Ihrem Monitor geliefert werden. Falls ein Artikel fehlt, wenden Sie sich an Dell. Weitere Informationen finden Sie unter [Dell Kontaktangaben](#).

① **HINWEIS:** Bei einigen Komponenten kann es sich um optionale Teile handeln, die nicht im Lieferumfang Ihres Monitors enthalten sind. Einige Funktionen könnten in einigen Ländern nicht verfügbar sein.

Tabelle 1. Monitor und im Lieferumfang enthaltenes Zubehör.

Komponentenbild	Komponentenbeschreibung
	Monitor
	Ständer
	Sockel
	Netzkabel (Je nach Land verschieden)
	DisplayPort 1.4 Kabel (DisplayPort auf DisplayPort) (1,80 m)
	HDMI 1.4 Kabel (1,80 m) (nur für ausgewählte Länder)*
	USB Type-A auf Type-B 5Gbps Kabel (zur Nutzung der USB-Ports am Monitor, 1,80 m)
	<ul style="list-style-type: none">• QR-Karte• Sicherheit, Umweltschutz und Bestimmungen

*Wenden Sie sich an den Vertriebsmitarbeiter des jeweiligen Landes.

Stilles Firmware-Update (SFU)

Stilles Firmware-Update (SFU) stellt sicher, dass Ihr Workflow ununterbrochen bleibt, indem Updates im Hintergrund heruntergeladen und nur installiert werden, wenn Ihr System in den Ruhemodus versetzt wird oder wenn der Monitor vom PC getrennt ist.

IT-Administratoren können das SFU über die IT-Admin Webkonsole Dell Device Management Console (DDMC) auslösen oder CLI-Befehle mit ihren vorhandenen Werkzeugen ausführen, wobei beide den Software Dell Display and Peripheral Manager (DDPM) auf dem Endbenutzer-PC benötigen.

Wenn der SFU Befehl ausgelöst wurde, wird die Firmware auf den Monitor übertragen und der Monitor das Update im Hintergrund durchführen. Ein Neustart des Monitors erfolgt abhängig davon, wie der SFU Befehl ausgelöst wurde, und zwar auf eine der folgenden zwei Arten:

1. Anwenden beim Monitor-Ruhezustand (Durch IT-Administrator ausgelöst)
 - Die Firmware wird auf den Monitor heruntergeladen, wenn der Monitor nach der Gerätesuche am Endbenutzer-PC erkannt wird, nachdem das Update durch den IT-Administrator geplant wurde.
 - Der Neustart des Monitors erfolgt beim nächsten Mal, wenn er aus beliebigem Grund in den Ruhemodus wechselt.
2. Anwenden bei Trennung (Durch IT-Administrator ausgelöst)
 - Die Firmware wird auf den Monitor heruntergeladen, wenn der Monitor nach der Gerätesuche am Endbenutzer-PC erkannt wird, nachdem das Update durch den IT-Administrator geplant wurde.
 - Der Neustart des Monitors erfolgt, wenn der Monitor vom PC getrennt wird (entweder an eine Dockingstation angekoppelt oder direkt über USB-C/DP/HDMI mit dem PC verbunden).

Für weitere Details zur Nutzung der IT-Admin Konsole besuchen Sie bitte den Support Bereich für [Dell Device Management Console | Handbücher & Dokumente | Dell US](#)

Für weitere Details zu den CLI-Befehlen besuchen Sie bitte den DDPM Administrator Anleitung Support Bereich für [Dell Display and Peripheral Manager | Handbücher & Dokumente | Dell US](#)

Produktmerkmale

Der **Dell P2226H/P2426H/P2426H WOST/P2426/P2726H/P2726H WOST** Monitor arbeitet mit Active Matrix-, Dünnschichttransistor- (TFT) und Flüssigkristall-Technologien (LCD) und einer LED-Beleuchtung. Die Monitorfunktionen umfassen:

- **P2226H:** 546,2 mm (21,5 Zoll) sichtbarer Bereich (diagonal gemessen). 1920 x 1080 (16:9) Bildpunkte Auflösung, zusätzlich Vollbildanzeige in niedrigeren Auflösungen.
- **P2426H/P2426H WOST:** 604,7 mm (23,8 Zoll) sichtbarer Bereich (diagonal gemessen). 1920 x 1080 (16:9) Bildpunkte Auflösung, zusätzlich Vollbildanzeige in niedrigeren Auflösungen.
- **P2426:** 611,3 mm (24,1 Zoll) sichtbarer Bereich (diagonal gemessen). 1920 x 1200 (16:10) Bildpunkte Auflösung, zusätzlich Vollbildanzeige in niedrigeren Auflösungen.
- **P2726H/P2726H WOST:** 686,0 mm (27,0 Zoll) sichtbarer Bereich (diagonal gemessen). 1920 x 1080 (16:9) Bildpunkte Auflösung, zusätzlich Vollbildanzeige in niedrigeren Auflösungen.
- Weitwinkelanzeige für die Anzeige aus einer sitzenden oder stehenden Position.
- Farbbereich von 99% sRGB (CIE 1931) (typisch) und 99% BT.709 (CIE 1931) (typisch).
- Digitale Konnektivität mit 1 DisplayPort und 1 HDMI Port.
- Einstellmöglichkeiten für Kippen, Schwenken, Höhe und Drehung.
- Ultra-dünner Rahmen verringert den Rahmenabstand bei der Verwendung mehrerer Monitore, was eine einfache Einrichtung mit einem eleganten Anzeigelerlebnis ermöglicht.
- Abnehmbarer Ständer, Video Electronics Standards Association (VESA) kompatible Montagebohrungen mit 100 mm Lochabstand zur flexiblen Anbringung.
- **P2226H/P2426** ist ausgestattet mit:
 - 1 USB 5Gbps Type-B Upstream-Port
 - 3 USB 5Gbps Type-A Downstream-Ports
 - 1 USB-C 5Gbps Downstream Port mit Aufladung (5 V/3 A)
- **P2426H/P2426H WOST/P2726H/P2726H WOST** ist ausgestattet mit:
 - 1 USB 5Gbps Type-B Upstream-Port
 - 2 USB 5Gbps Type-A Downstream-Ports
 - 2 USB-C 5Gbps Downstream-Ports mit Aufladung (5 V/3 A)
- Plug & Play-Unterstützung, wenn von Ihrem Computer unterstützt.
- Steuerung per Bildschirmanzeige (OSD) für einfache Einstellung und Bildschirmoptimierung.
- Netzschalter und OSD-Menüsperre.
- Schlitz für Kensington Sicherheitsschloss (separat erhältlich).
- Ständerschloss.

- **P2226H/P2426/P2426H/P2426H WOST:** ≤ 0,3 W im Standbymodus.
- **P2726H/P2726H WOST:** ≤ 0,5 W im Standbymodus.
- Unterstützt Dell Display and Peripheral Manager.
- Dell ComfortView Plus ist eine integrierte Funktion zur Reduzierung von blauem Licht auf dem Bildschirm, die den Komfort für die Augen verbessert, indem sie potenziell schädliche blaue Lichtemissionen reduziert, ohne die Farben zu beeinträchtigen. Durch die ComfortView Plus Technologie hat Dell das schädliche blaue Licht von ≤ 50% auf ≤ 35% reduziert. Dieser Monitor ist vom TÜV Rheinland Eye Comfort 3.0 mit einer 4-Sterne Bewertung zertifiziert. Er enthält Schlüsseltechnologien, die einen flimmerfreien Bildschirm, eine Bildwiederholrate von bis zu 100 Hz (**P2226H, P2426**)/120 Hz (**P2426H, P2426H WOST, P2726H, P2726H WOST**) und einen Farbbereich von mindestens 99% sRGB bieten. Die Dell ComfortView Plus Funktion ist bei Ihrem Monitor standardmäßig aktiviert.
- Dieser Monitor verwendet einen Bildschirm mit niedrigem Blaulichtanteil. Wenn der Monitor auf die Werkseinstellungen oder die Standardeinstellung zurückgesetzt wird, entspricht er der TÜV Rheinland Zertifizierung für blaues Licht.

Blaulichtanteil:

Der Anteil des Lichts im Bereich von 415 nm-455 nm muss im Vergleich zu 400 nm-500 nm weniger als 35% betragen.

Tabelle 2. Blaulichtanteil.

Kategorie	Blaulichtanteil
1	≤ 20%
2	20% < R ≤ 35%
3	35% < R ≤ 50%

- Verringert den Pegel des vom Bildschirm abgegebenen blauen Lichts, um die Anzeige angenehmer für Ihre Augen zu machen, ohne die Farbgenauigkeit zu beeinträchtigen.
- Der Monitor verwendet die Flicker-Free Technologie, die das für das Auge sichtbare Flimmern beseitigt, ein komfortables Seherlebnis bietet und die Augenbelastung und Ermüdung verringert.
- Dieser Monitor entspricht der TÜV Rheinland Zertifizierung für blaues Licht nach Kategorie 2.

Über TÜV Rheinland Eye Comfort 3.0

Das TÜV Rheinland Eye Comfort 3.0 Zertifizierungsprogramm stellt ein verbraucherfreundliches Sterne-Bewertungssystem für die Display-Industrie vor, welches das Wohlbefinden der Augen von der Sicherheit bis zur Augenpflege fördert. Im Vergleich zu bestehenden Zertifizierungen stellt das 5-Sterne Bewertungsprogramm zusätzlich strenge Prüfanforderungen an allgemeine augenschonende Eigenschaften wie geringes Blaulicht, Flimmerfreiheit, Bildwiederholrate, Farbbereich, Farbgenauigkeit und Umgebungslichtsensorleistung. Es legt Anforderungsmerkmale fest und bewertet die Produktleistung in fünf Stufen. Das ausgefeilte technische Bewertungsverfahren gibt Verbrauchern und Käufern Indikatoren an die Hand, die leichter zu beurteilen sind.

Die zu berücksichtigenden Faktoren zum Augenkomfort bleiben konstant, die Standards für die verschiedenen Sternbewertungen sind jedoch unterschiedlich. Je höher die Sternbewertung, desto strenger sind die Standards. In der nachstehenden Tabelle sind die wichtigsten Anforderungen an den Augenkomfort aufgeführt, die zusätzlich zu den grundlegenden Anforderungen an den Augenkomfort gelten (z.B. Pixeldichte, Einheitlichkeit von Leuchtdichte und Farbe sowie Bewegungsfreiheit).

Weitere Informationen zur **TÜV Eye Comfort Zertifizierung** finden Sie unter:

[Eye Comfort Zertifizierung.](#)



Tabelle 3. Eye Comfort 3.0 Anforderungen und Sternbewertungsschema für Monitore.

Eye Comfort 3.0 Anforderungen und Sternbewertungsschema für Monitore				
Kategorie	Testobjekt	Sterne-Bewertungsschema		
		3-Sterne	4-Sterne	5-Sterne
Augenpflege	Wenig Blaues Licht	TÜV Hardware LBL Kategorie III ($\leq 50\%$) oder Software LBL Lösung ¹	TÜV Hardware LBL Kategorie II ($\leq 35\%$) oder Kategorie I ($\leq 20\%$)	TÜV Hardware LBL Kategorie II ($\leq 35\%$) oder Kategorie I ($\leq 20\%$)
	Flimmerfrei	TÜV Flimmerreduziert oder TÜV Flimmerfrei	TÜV Flimmerreduziert oder TÜV Flimmerfrei	Flimmerfrei
Umgebungslichtverwaltung	Umgebungslichtsensor Leistung	Kein Sensor	Kein Sensor	Umgebungslichtsensor
	Intelligente CCT Steuerung	Nein	Nein	Ja
	Intelligente Leuchtdichtesteuerung	Nein	Nein	Ja
Bildqualität	Aktualisierungsrate	≥ 60 Hz	≥ 75 Hz	≥ 120 Hz
	Leuchtdichtegleichförmigkeit	Leuchtdichtegleichförmigkeit $\geq 75\%$		
	Farbgleichförmigkeit	Farbgleichförmigkeit $\Delta u'v' \leq 0,02$		
	Bewegungsfreiheit	Die Leuchtdichteänderungen müssen weniger als 50% betragen; Die Farbverschiebung muss weniger als 0,01 betragen.		
	Gammadifferenz	Gammadifferenz $\leq \pm 0,2$	Gammadifferenz $\leq \pm 0,2$	Gammadifferenz $\leq \pm 0,2$
	Großer Farbraum ²	NTSC ³ Min. 72% (CIE 1931) oder sRGB ⁴ Min. 95% (CIE 1931)	sRGB ⁴ Min. 95% (CIE 1931)	DCI-P3 ⁵ Min. 95% (CIE 1976) & sRGB ⁴ Min. 95% (CIE 1931) oder Adobe RGB ⁶ Min. 95% (CIE 1931) & sRGB ⁴ Min. 95% (CIE 1931)
Augenkomfort Benutzerhandbuch	Benutzerhandbuch	Ja	Ja	Ja
Anmerkung	<p>¹ Die Software steuert die Abgabe von blauem Licht, indem sie übermäßiges blaues Licht reduziert, was zu einem gelblicheren Farbton führt.</p> <p>² Der Farbbereich beschreibt die Verfügbarkeit von Farben auf dem Bildschirm. Es wurden verschiedene Standards für bestimmte Zwecke entwickelt. 100% entspricht dem vollen Farbraum, wie er in der Norm definiert ist.</p> <p>³ NTSC steht für National Television Standards Committee, das einen Farbraum für das in den Vereinigten Staaten verwendete Fernsehsystem entwickelt hat.</p> <p>⁴ sRGB ist ein Standardfarbraum für Rot, Grün und Blau, der auf Monitoren, Druckern und im World Wide Web verwendet wird.</p> <p>⁵ DCI-P3, kurz für Digital Cinema Initiatives - Protocol 3, ist ein im digitalen Kino verwendeter Farbraum, der ein größeres Farbspektrum als der Standard RGB Farbraum umfasst.</p> <p>⁶ Adobe RGB ist ein von Adobe Systems entwickelter Farbraum, der ein breiteres Farbspektrum als das Standard RGB Farbmodell umfasst, insbesondere bei den Cyan- und Grüntönen.</p>			

Betriebssystem Kompatibilität

- Windows 10 und höher*.

*Die Betriebssystemkompatibilität auf den Monitoren der Dell und Alienware Marken kann aufgrund der folgenden Faktoren variieren:

1. Spezifische Veröffentlichungstermine, wenn Betriebssystemversionen, Patches oder Updates verfügbar sind.
2. Spezifische Veröffentlichungstermine, wenn auf der Dell Support Webseite Monitor-Firmware, Software oder Treiber-Updates für Monitor der Dell Marken verfügbar sind.

Komponenten und Bedienelemente

Vorderseite



Abbildung 1. Ansicht von vorne mit Monitorständer

Tabelle 4. Komponenten und Beschreibungen.

Etikett	Beschreibung	Verwenden
1	Netz LED-Anzeige	Ein leuchtendes weißes Licht zeigt an, dass der Monitor eingeschaltet ist und normal funktioniert. Ein blinkendes weißes Licht zeigt an, dass sich der Monitor im Standbymodus befindet.

Rückseite

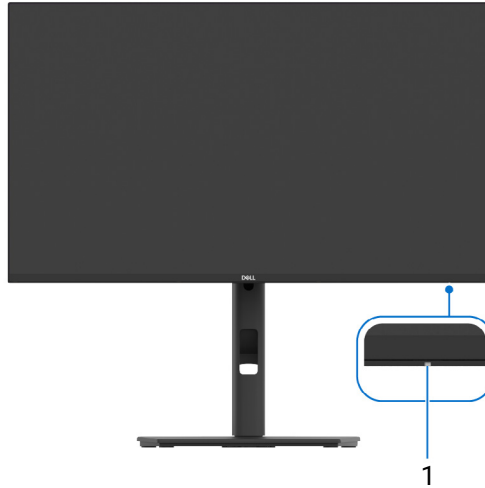

Abbildung 2. Rückseite

Tabelle 5. Komponenten und Beschreibungen.

Etikett	Beschreibung	Verwenden
1	VESA-Montagebohrungen (4) (100 mm x 100 mm) - Hinter der angebrachten VESA-Abdeckung	Befestigen Sie den Monitor per VESA-kompatibler Wandmontagehalterung (100 mm x 100 mm) an einer Wand. <i>ⓘ HINWEIS:</i> Der Wandmontagesatz wird nicht mitgeliefert und ist separat erhältlich.
2	Etikett mit behördlichen Bestimmungen	Liste der behördlichen Zulassungen.
3	Stand Entriegelungstaste	Löst den Ständer vom Monitor.
4	MyDell QR-Code, Seriennummer und Service Tag Etikett	Nehmen Sie auf dieses Etikett Bezug, wenn Sie Dell bezüglich technischer Unterstützung kontaktieren. Die Servicemarkierung ist eine eindeutige alphanumerische Kennung, die es den Dell Servicetechnikern ermöglicht, die Hardwarekomponenten in Ihrem Monitor zu identifizieren und auf Garantieinformationen zuzugreifen.
5	Joystick	Zur Steuerung des OSD-Menüs. (Weitere Informationen finden Sie unter Monitor bedienen.)
6	Ein-/Austaste	Zum Ein-/Ausschalten des Monitors.
7	Kabelführungsöffnung	Bringt Ordnung durch Führung der Kabel durch die Öffnung.

Ansicht von unten (P2226H)

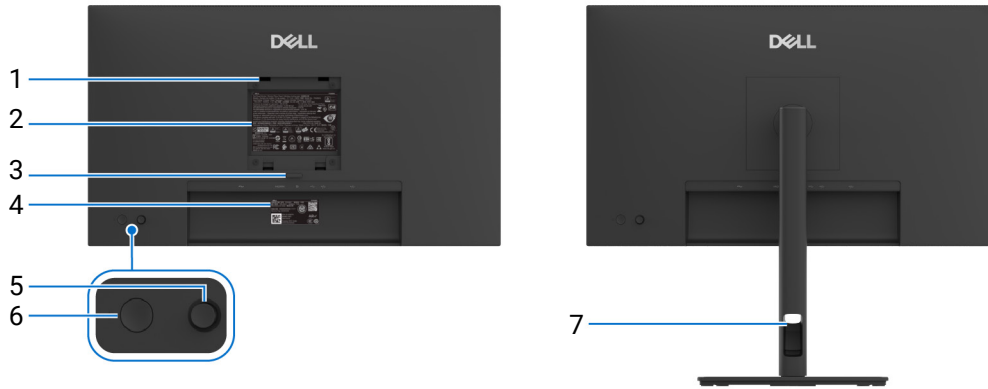





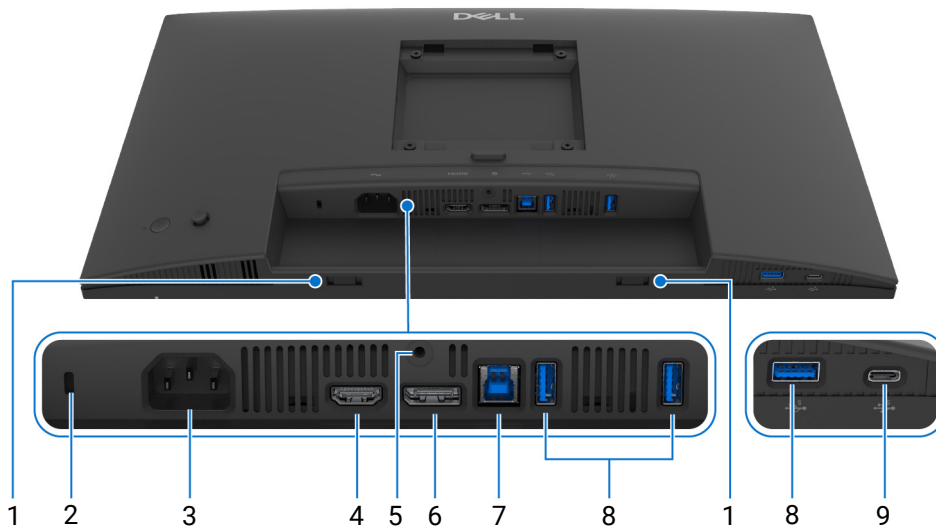

Abbildung 3. Ansicht von unten ohne Monitor-Standfuß

Tabelle 6. Komponenten und Beschreibungen.

Etikett	Beschreibung	Verwenden
1	Soundbar Steckplätze	Bringen Sie Ihre externe Soundbar (separat erhältlich) am Monitor an, indem Sie die magnetischen Laschen der Soundbar an den Schlitzen des Monitors ausrichten.
2	Schlitz für Sicherheitsschloss (basierend auf Kensington Security Slot)	Sichert den Monitor mit einem Sicherheitsschloss (separat erhältlich), um ein unbefugtes Entfernen des Monitors zu verhindern.
3	 Netzanschluss	Schließen Sie das Netzkabel an (im Lieferumfang des Monitors enthalten).
4	 HDMI-Port	Verbinden Sie Ihren Computer mit dem im Lieferumfang des Monitors enthaltenen HDMI-Kabels (nur für ausgewählte Länder).
5	Ständer-Sperrfunktion	Befestigen des Ständers am Monitor mit M3 x 6 mm Schrauben (nicht im Lieferumfang enthalten).
6	 DisplayPort	Schließen Sie Ihren Computer mit dem DisplayPort-Kabel an.
7	 USB 5Gbps Type-B Upstream-Port	Schließen Sie das mit dem Monitor mitgelieferte USB-Kabel an den Monitor und an den Computer an. Sobald dieses Kabel angeschlossen ist, können Sie die USB-Anschlüsse am Monitor verwenden.
8	 USB 5Gbps Type-A Downstream-Ports (3)	Hier schließen Sie Ihre USB-Geräte an.* HINWEIS: Um diesen Anschluss zu verwenden, müssen Sie das USB-Kabel (im Lieferumfang des Monitors enthalten) mit dem USB Upstream-Port des Monitors und Ihrem Computer verbinden.
9	 USB-C 5Gbps Downstream Port	Hier schließen Sie Ihre USB-Geräte an.* HINWEIS: Um diesen Anschluss zu verwenden, müssen Sie das USB-Kabel (im Lieferumfang des Monitors enthalten) mit dem USB Upstream-Port des Monitors und Ihrem Computer verbinden.

*Zur Vermeidung von Signalstörungen sollten Sie keine anderen USB-Geräte an den benachbarten Anschluss anschließen, wenn Sie ein drahtloses USB-Gerät an einem USB Downstream-Port verwenden.

Ansicht von unten (P2426H/P2426H WOST)



Abbildung 4. Ansicht von unten ohne Monitor-Standfuß

Tabelle 7. Komponenten und Beschreibungen.

Etikett	Beschreibung	Verwenden
1	Soundbar Steckplätze	Bringen Sie Ihre externe Soundbar (separat erhältlich) am Monitor an, indem Sie die magnetischen Laschen der Soundbar an den Schlitten des Monitors ausrichten.
2	Schlitz für Sicherheitsschloss (basierend auf Kensington Security Slot)	Sichert den Monitor mit einem Sicherheitsschloss (separat erhältlich), um ein unbefugtes Entfernen des Monitors zu verhindern.
3	~ Netzanschluss	Schließen Sie das Netzkabel an (im Lieferumfang des Monitors enthalten).
4	HDMI HDMI-Port	Verbinden Sie Ihren Computer mit dem im Lieferumfang des Monitors enthaltenen HDMI-Kabels (nur für ausgewählte Länder).
5	Ständer-Sperrfunktion	Befestigen des Ständers am Monitor mit M3 x 6 mm Schrauben (nicht im Lieferumfang enthalten).
6	D DisplayPort	Schließen Sie Ihren Computer mit dem DisplayPort-Kabel an.
7	 USB 5Gbps Type-B Upstream-Port	Schließen Sie das mit dem Monitor mitgelieferte USB-Kabel an den Monitor und an den Computer an. Sobald dieses Kabel angeschlossen ist, können Sie die USB-Anschlüsse am Monitor verwenden.
8	 USB 5Gbps Type-A Downstream-Ports (2)	Hier schließen Sie Ihre USB-Geräte an.* i HINWEIS: Um diesen Anschluss zu verwenden, müssen Sie das USB-Kabel (im Lieferumfang des Monitors enthalten) mit dem USB Upstream-Port des Monitors und Ihrem Computer verbinden.
9	 USB-C 5Gbps Downstream-Ports (2)	Hier schließen Sie Ihre USB-Geräte an.* i HINWEIS: Um diesen Anschluss zu verwenden, müssen Sie das USB-Kabel (im Lieferumfang des Monitors enthalten) mit dem USB Upstream-Port des Monitors und Ihrem Computer verbinden.

*Zur Vermeidung von Signalstörungen sollten Sie keine anderen USB-Geräte an den benachbarten Anschluss anschließen, wenn Sie ein drahtloses USB-Gerät an einem USB Downstream-Port verwenden.

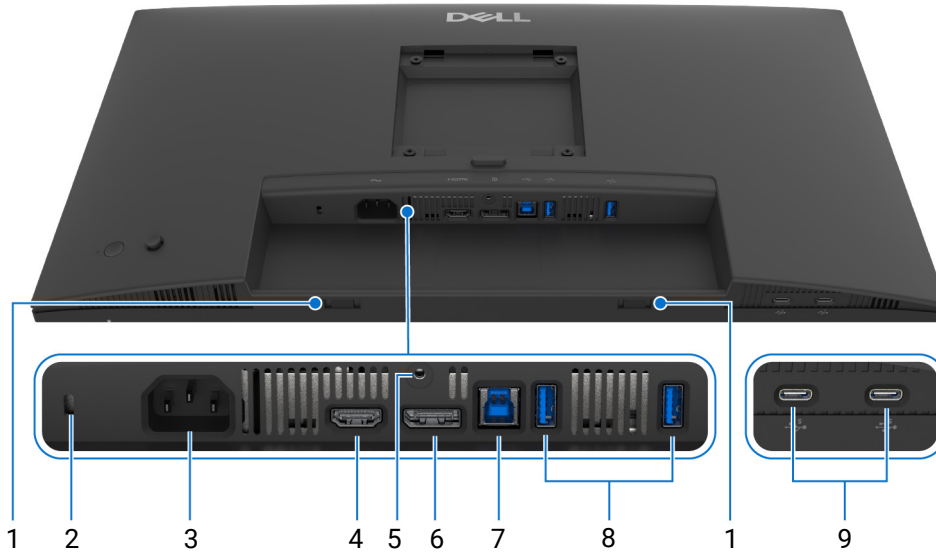
Ansicht von unten (P2426)







Abbildung 5. Ansicht von unten ohne Monitor-Standfuß

Tabelle 8. Komponenten und Beschreibungen.

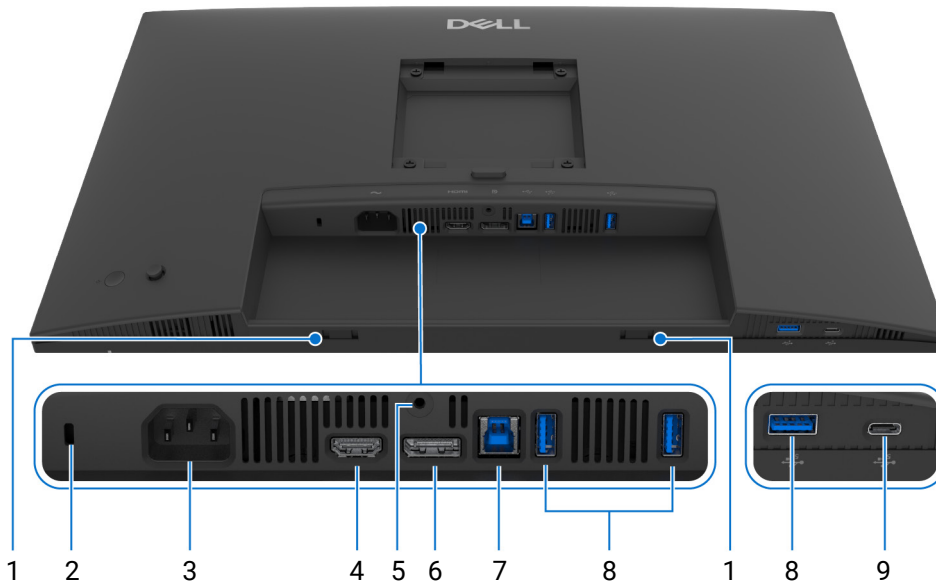
Etikett	Beschreibung	Verwenden
1	Soundbar Steckplätze	Bringen Sie Ihre externe Soundbar (separat erhältlich) am Monitor an, indem Sie die magnetischen Laschen der Soundbar an den Schlitten des Monitors ausrichten.
2	Schlitz für Sicherheitsschloss (basierend auf Kensington Security Slot)	Sichert den Monitor mit einem Sicherheitsschloss (separat erhältlich), um ein unbefugtes Entfernen des Monitors zu verhindern.
3	~ Netzanschluss	Schließen Sie das Netzkabel an (im Lieferumfang des Monitors enthalten).
4	HDMI HDMI-Port	Verbinden Sie Ihren Computer mit dem im Lieferumfang des Monitors enthaltenen HDMI-Kabels (nur für ausgewählte Länder).
5	Ständer-Sperrfunktion	Befestigen des Ständers am Monitor mit M3 x 6 mm Schrauben (nicht im Lieferumfang enthalten).
6	D DisplayPort	Schließen Sie Ihren Computer mit dem DisplayPort-Kabel an.
7	 USB 5Gbps Type-B Upstream-Port	Schließen Sie das mit dem Monitor mitgelieferte USB-Kabel an den Monitor und an den Computer an. Sobald dieses Kabel angeschlossen ist, können Sie die USB-Anschlüsse am Monitor verwenden.
8	 USB 5Gbps Type-A Downstream-Ports (3)	Hier schließen Sie Ihre USB-Geräte an.* HINWEIS: Um diesen Anschluss zu verwenden, müssen Sie das USB-Kabel (im Lieferumfang des Monitors enthalten) mit dem USB Upstream-Port des Monitors und Ihrem Computer verbinden.
9	 USB-C 5Gbps Downstream Port	Hier schließen Sie Ihre USB-Geräte an.* HINWEIS: Um diesen Anschluss zu verwenden, müssen Sie das USB-Kabel (im Lieferumfang des Monitors enthalten) mit dem USB Upstream-Port des Monitors und Ihrem Computer verbinden.

*Zur Vermeidung von Signalstörungen sollten Sie keine anderen USB-Geräte an den benachbarten Anschluss anschließen, wenn Sie ein drahtloses USB-Gerät an einem USB Downstream-Port verwenden.

Ansicht von unten (P2726H/P2726H WOST)



Abbildung 6. Ansicht von unten ohne Monitor-Standfuß

Tabelle 9. Komponenten und Beschreibungen.

Etikett	Beschreibung	Verwenden
1	Soundbar Steckplätze	Bringen Sie Ihre externe Soundbar (separat erhältlich) am Monitor an, indem Sie die magnetischen Laschen der Soundbar an den Schlitten des Monitors ausrichten.
2	Schlitz für Sicherheitsschloss (basierend auf Kensington Security Slot)	Sichert den Monitor mit einem Sicherheitsschloss (separat erhältlich), um ein unbefugtes Entfernen des Monitors zu verhindern.
3	~ Netzanschluss	Schließen Sie das Netzkabel an (im Lieferumfang des Monitors enthalten).
4	HDMI HDMI-Port	Verbinden Sie Ihren Computer mit dem im Lieferumfang des Monitors enthaltenen HDMI-Kabels (nur für ausgewählte Länder).
5	Ständer-Sperrfunktion	Befestigen des Ständers am Monitor mit M3 x 6 mm Schrauben (nicht im Lieferumfang enthalten).
6	D DisplayPort	Schließen Sie Ihren Computer mit dem DisplayPort-Kabel an.
7	 USB 5Gbps Type-B Upstream-Port	Schließen Sie das mit dem Monitor mitgelieferte USB-Kabel an den Monitor und an den Computer an. Sobald dieses Kabel angeschlossen ist, können Sie die USB-Anschlüsse am Monitor verwenden.
8	 USB 5Gbps Type-A Downstream-Ports (2)	Hier schließen Sie Ihre USB-Geräte an.* i HINWEIS: Um diesen Anschluss zu verwenden, müssen Sie das USB-Kabel (im Lieferumfang des Monitors enthalten) mit dem USB Upstream-Port des Monitors und Ihrem Computer verbinden.
9	 USB-C 5Gbps Downstream-Ports (2)	Hier schließen Sie Ihre USB-Geräte an.* i HINWEIS: Um diesen Anschluss zu verwenden, müssen Sie das USB-Kabel (im Lieferumfang des Monitors enthalten) mit dem USB Upstream-Port des Monitors und Ihrem Computer verbinden.

*Zur Vermeidung von Signalstörungen sollten Sie keine anderen USB-Geräte an den benachbarten Anschluss anschließen, wenn Sie ein drahtloses USB-Gerät an einem USB Downstream-Port verwenden.

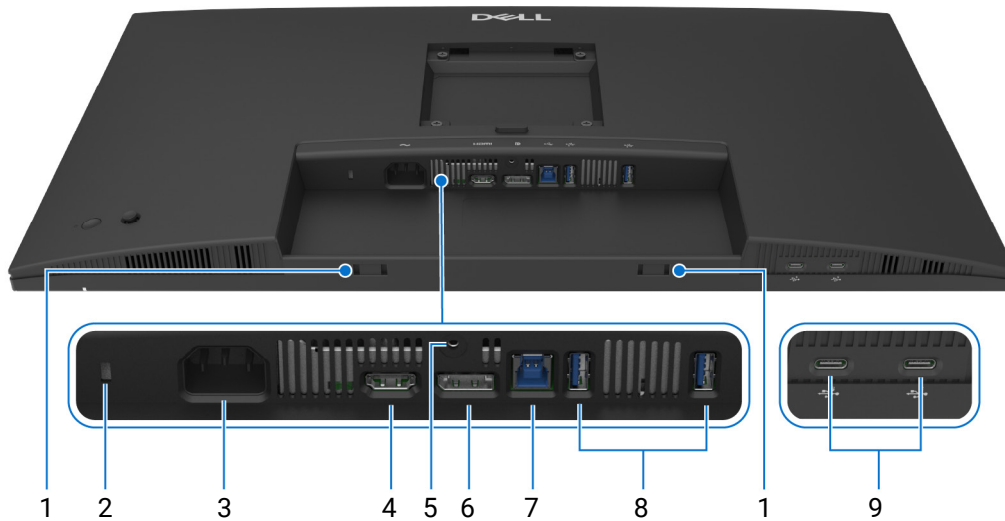
Technische Daten des Monitors

Tabelle 10. Technische Daten des Monitors P2226H und P2426H/P2426H WOST.

Beschreibung	Wert (P2226H)	Wert (P2426H/P2426H WOST)
Bildschirmtyp	Aktiv-Matrix-TFT-LCD	
Panel-Technologie	In Plane Switching (IPS) Technologie	
Längen-/Seitenverhältnis	16:9	
Sichtbare Bildgrößen		
Diagonale	546,2 mm (21,5 Zoll)	604,7 mm (23,8 Zoll)
Aktiver Bereich		
Horizontal	476,06 mm (18,74 Zoll)	527,04 mm (20,75 Zoll)
Vertikal	267,79 mm (10,54 Zoll)	296,46 mm (11,67 Zoll)
Bereich	127483,27 mm ² (197,60 Zoll ²)	156246,28 mm ² (242,18 Zoll ²)
Pixelabstand		
Horizontal	0,24795 mm	0,2745 mm
Vertikal	0,24795 mm	0,2745 mm
Pixel pro Zoll (PPI)	102	93
Anzeigewinkel		
Horizontal	178° (typisch)	
Vertikal	178° (typisch)	
Helligkeit	300 cd/m ² (typisch)	
Kontrastverhältnis	1500:1 (typisch)	
Displaybeschichtung	Anti-Reflex mit Hartbeschichtung 3H	
Hintergrundlicht	LED Edgelight System	
Reaktionszeit		
Normal Modus	8 ms Grau-zu-Grau	
Schnell Modus	5 ms Grau-zu-Grau	
Farbtiefe	16,70 Millionen Farben	
Farbgamut	<ul style="list-style-type: none"> • sRGB 99% (CIE 1931) (typisch) • BT.709 99% (CIE 1931) (typisch) 	
Konnektivität	<ul style="list-style-type: none"> • 1 HDMI 1.4 Port (HDCP 1.4) (unterstützt bis zu FHD 1920 x 1080 100 Hz TMDS wie in HDMI 1.4 spezifiziert) • 1 DisplayPort 1.4 Port (HDCP 1.4) (unterstützt bis zu FHD 1920 x 1080, 100 Hz) • 1 USB 5Gbps Type-B Upstream-Port • 2 USB 5Gbps Type-A Downstream-Ports <p>Schnellzugriff</p> <ul style="list-style-type: none"> • 1 USB 5Gbps Type-A Downstream-Port • 1 USB-C 5Gbps Downstream Port mit Aufladung (5 V/3 A) 	<ul style="list-style-type: none"> • 1 HDMI 1.4 Port (HDCP 1.4) (unterstützt bis zu FHD 1920 x 1080 120 Hz TMDS wie in HDMI 1.4 spezifiziert) • 1 DisplayPort 1.4 Port (HDCP 1.4) (unterstützt bis zu FHD 1920 x 1080, 120 Hz) • 1 USB 5Gbps Type-B Upstream-Port • 2 USB 5Gbps Type-A Downstream-Ports <p>Schnellzugriff</p> <ul style="list-style-type: none"> • 2 USB-C 5Gbps Downstream-Ports mit Aufladung (5 V/3 A)
Rahmenbreite (Kante des Monitors bis aktivem Bereich)		
Oben	6 mm (0,24 Zoll)	5,80 mm (0,23 Zoll)
Links/Rechts	6 mm (0,24 Zoll)	5,80 mm (0,23 Zoll)
Unten	12 mm (0,47 Zoll)	12 mm (0,47 Zoll)

Beschreibung	Wert (P2226H)	Wert (P2426H/P2426H WOST)
Regulierbarkeit		
Höheneinstellung bis zu	150 mm	
Kippen	-5° bis 21°	
Schwenk	-45° bis 45°	
Drehung	-90° bis 90°	
Kabelführung	Ja, außer P2426H WOST	
Dell Display and Peripheral Manager Kompatibilität	Einfache Anordnung und andere wichtige Funktionen	
Sicherheit	Schlitz für Sicherheitsschloss (für Kensington Sicherheitsschloss, separat erhältlich)	

Tabelle 11. Technische Daten des Monitors P2426 und P2726H/P2726H WOST.

Beschreibung	Wert (P2426)	Wert (P2726H/P2726H WOST)
Bildschirmtyp	Aktiv-Matrix-TFT-LCD	
Panel-Technologie	In Plane Switching (IPS) Technologie	
Längen-/Seitenverhältnis	16:10	16:9
Sichtbare Bildgrößen		
Diagonale	611,3 mm (24,1 Zoll)	686,0 mm (27,0 Zoll)
Aktiver Bereich		
Horizontal	518,40 mm (20,41 Zoll)	597,89 mm (23,54 Zoll)
Vertikal	324 mm (12,76 Zoll)	336,31 mm (13,24 Zoll)
Bereich	167961,60 mm ² (260,34 Zoll ²)	201076,39 mm ² (311,67 Zoll ²)
Pixelabstand		
Horizontal	0,270 mm	0,3114 mm
Vertikal	0,270 mm	0,3114 mm
Pixel pro Zoll (PPI)	94	82
Anzeigewinkel		
Horizontal	178° (typisch)	
Vertikal	178° (typisch)	
Helligkeit	300 cd/m ² (typisch)	
Kontrastverhältnis	1500:1 (typisch)	
Displaybeschichtung	Anti-Reflex mit Hartbeschichtung 3H	
Hintergrundlicht	LED Edgelight System	
Reaktionszeit		
Normal Modus	8 ms Grau-zu-Grau	
Schnell Modus	5 ms Grau-zu-Grau	
Farbtiefe	16,70 Millionen Farben	
Farbgamut	<ul style="list-style-type: none"> • sRGB 99% (CIE 1931) (typisch) • BT.709 99% (CIE 1931) (typisch) 	

Beschreibung	Wert (P2426)	Wert (P2726H/P2726H WOST)
Konnektivität	<ul style="list-style-type: none"> 1 HDMI 1.4 Port (HDCP 1.4) (unterstützt bis zu WUXGA 1920 x 1200 100 Hz TMDS wie in HDMI 1.4 spezifiziert) 1 DisplayPort 1.4 (HDCP 1.4) Port (unterstützt bis zu WUXGA 1920 x 1200, 100 Hz) 1 USB 5Gbps Type-B Upstream-Port 2 USB 5Gbps Type-A Downstream-Ports <p>Schnellzugriff</p> <ul style="list-style-type: none"> 1 USB 5Gbps Type-A Downstream-Port 1 USB-C 5Gbps Downstream Port mit Aufladung (5 V/3 A) 	<ul style="list-style-type: none"> 1 HDMI 1.4 Port (HDCP 1.4) (unterstützt bis zu FHD 1920 x 1080 120 Hz TMDS wie in HDMI 1.4 spezifiziert) 1 DisplayPort 1.4 Port (HDCP 1.4) (unterstützt bis zu FHD 1920 x 1080, 120 Hz) 1 USB 5Gbps Type-B Upstream-Port 2 USB 5Gbps Type-A Downstream-Ports <p>Schnellzugriff</p> <ul style="list-style-type: none"> 2 USB-C 5Gbps Downstream-Ports mit Aufladung (5 V/3 A)
Rahmenbreite (Kante des Monitors bis aktivem Bereich)		
Oben	6,70 mm (0,26 Zoll)	6,40 mm (0,25 Zoll)
Links/Rechts	6,70 mm (0,26 Zoll)	6,40 mm (0,25 Zoll)
Unten	13 mm (0,51 Zoll)	12 mm (0,47 Zoll)
Regulierbarkeit		
Höheneinstellung bis zu	150 mm	
Kippen	-5° bis 21°	
Schwenk	-45° bis 45°	
Drehung	-90° bis 90°	
Kabelführung	Ja, außer P2726H WOST	
Dell Display and Peripheral Manager Kompatibilität	Einfache Anordnung und andere wichtige Funktionen	
Sicherheit	Schlitz für Sicherheitsschloss (für Kensington Sicherheitsschloss, separat erhältlich)	

Dell Display and Peripheral Manager (DDPM) für Windows

DDPM ist eine Softwareanwendung, mit der Sie Monitore und Peripheriegeräte von Dell einrichten und konfigurieren können. Einige der Funktionen umfassen:

1. Anpassung der On-Screen Display (OSD) Einstellungen des Monitors wie Helligkeit, Kontrast und Auflösung ohne Verwendung des Joysticks am Monitor.
 2. Anordnung mehrerer Anwendungen auf Ihrem Bildschirm, indem sie mit **Easy Arrange (Einfache Anordnung)** in eine Vorlage Ihrer Wahl gebracht werden.
 3. Zuweisung von Anwendungen oder Dateien zu **Easy Arrange (Einfache Anordnung)** Partitionen zu, Speicherung des Layouts als Profil und bei Bedarf automatische Wiederherstellung des Profils mit **Easy Arrange Memory (Einfache Anordnung Speicher)**.
 4. Anschluss des Dell Monitors an mehrere Eingangsquellen an und Verwaltung dieser Videoeingaben mit der **Eingabe-Quelle** Funktion.
 5. Anpassung jeder Anwendung mit einem eigenen Farbmodus über die **Color Preset (Farbvoreinstellung)** Funktion.
 6. Replizieren von Software-Anwendungseinstellungen von einem Monitor auf einen anderen identischen Monitor mit der Anwendungseinstellungen **Import (Importieren)/Export (Exportieren)** Funktion.
 7. Empfang von Benachrichtigungen und Aktualisierung von Firmware und Software.
- ① **HINWEIS:** Einige Funktionen von DDPM sind nur auf bestimmten Monitormodellen verfügbar. Weitere Informationen über DDPM und die empfohlene Computerkonfiguration für die Installation finden Sie unter [Dell Display and Peripheral Manager \(DDPM\)](#).

Angaben zur Auflösung

Tabelle 12. Angaben zur Auflösung.

Beschreibung	Wert (P2226H)	Wert (P2426H/P2426H WOST/ P2726H/P2726H WOST)	Wert (P2426)
Horizontalfrequenzen	30 kHz bis 114 kHz (automatisch)	30 kHz bis 135 kHz (automatisch)	30 kHz bis 127 kHz (automatisch)
Vertikalfrequenzen	48 Hz bis 100 Hz (automatisch)	48 Hz bis 120 Hz (automatisch)	48 Hz bis 100 Hz (automatisch)
Max. voreingestellte Auflösung	1920 x 1080 bis zu 100 Hz	1920 x 1080 bis zu 120 Hz	1920 x 1200 bis zu 100 Hz

Unterstützte Videomodi

Tabelle 13. Unterstützte Videomodi.

Beschreibung	Wert (P2226H/P2426H/P2426H WOST/ P2726H/P2726H WOST)	Wert (P2426)
Videoanzeigefähigkeiten (HDMI und DisplayPort)	1080p, 720p, 576p, 480p	1080p, 720p, 576p, 480p

Voreingestellte Anzeigemodi

P2226H

Tabelle 14. DisplayPort und HDMI Anzeigemodi.

Anzeigemodus	Horizontalfrequenz (kHz)	Vertikalfrequenz (Hz)	Pixeluhr (MHz)	Sync-Polarität (Horizontal/Vertikal)
VESA, 640 x 480	31,47	59,94	25,17	-/-
VESA, 640 x 480	37,50	75	31,50	-/-
IBM, 720 x 400	31,47	70,08	28,32	-/+
VESA, 800 x 600	37,88	60,32	40	+/+
VESA, 800 x 600	46,88	75	49,50	+/+
VESA, 1024 x 768	48,36	60	65	-/-
VESA, 1024 x 768	60,02	75,03	78,75	+/+
VESA, 1152 x 864	67,50	75	108	+/+
VESA, 1280 x 720	45	59,94	74,25	-/+
VESA, 1280 x 720	56,46	74,78	95,75	-/+
VESA, 1280 x 1024	63,98	60,02	108	+/+
VESA, 1280 x 1024	79,98	75,02	135	+/+
VESA, 1600 x 900	60	60	108	+/+
VESA, 1920 x 1080	67,50	60	148,50	+/+
CVT, 1920 x 1080	113,22	99,93	235,50	+/-

i HINWEIS: Der Monitor unterstützt auch andere Auflösungen, die nicht im voreingestellten Modus aufgeführt sind.

P2426H/P2426H WOST/P2726H/P2726H WOST

Tabelle 15. DisplayPort und HDMI Anzeigemodi.

Anzeigemodus	Horizontalfrequenz (kHz)	Vertikalfrequenz (Hz)	Pixeluhr (MHz)	Sync-Polarität (Horizontal/Vertikal)
VESA, 640 x 480	31,47	59,94	25,17	-/-
VESA, 640 x 480	37,50	75	31,50	-/-
IBM, 720 x 400	31,47	70,08	28,32	-/+
VESA, 800 x 600	37,88	60,32	40	+/+
VESA, 800 x 600	46,88	75	49,50	+/+
VESA, 1024 x 768	48,36	60	65	-/-
VESA, 1024 x 768	60,02	75,03	78,75	+/+
VESA, 1152 x 864	67,50	75	108	+/+
VESA, 1280 x 720	45	59,94	74,25	-/+
VESA, 1280 x 720	56,46	74,78	95,75	-/+
VESA, 1280 x 1024	63,98	60,02	108	+/+
VESA, 1280 x 1024	79,98	75,02	135	+/+
VESA, 1600 x 900	60	60	108	+/+
VESA, 1920 x 1080	67,50	60	148,50	+/+
CVT, 1920 x 1080	113,22	99,93	235,50	+/-
1920 x 1080	135	120	297	+/+

i HINWEIS: Der Monitor unterstützt auch andere Auflösungen, die nicht im voreingestellten Modus aufgeführt sind.

Tabelle 16. DisplayPort und HDMI Anzeigemodi.

Anzeigemodus	Horizontalfrequenz (kHz)	Vertikalfrequenz (Hz)	Pixeluhr (MHz)	Sync-Polarität (Horizontal/Vertikal)
VESA, 640 x 480	31,47	59,94	25,17	-/-
VESA, 640 x 480	37,50	75	31,50	-/-
IBM, 720 x 400	31,47	70,08	28,32	-/+
VESA, 800 x 600	37,88	60,32	40	+/+
VESA, 800 x 600	46,88	75	49,50	+/+
VESA, 1024 x 768	48,36	60	65	-/-
VESA, 1024 x 768	60,02	75,03	78,75	+/+
VESA, 1152 x 864	67,50	75	108	+/+
VESA, 1280 x 720	45	59,94	74,25	-/+
VESA, 1280 x 720	56,46	74,78	95,75	-/+
VESA, 1280 x 1024	63,98	60,02	108	+/+
VESA, 1280 x 1024	79,98	75,02	135	+/+
VESA, 1600 x 1200	75	60	162	+/+
VESA, 1920 x 1080	67,50	60	148,50	+/+
VESA, 1920 x 1200	74,56	59,89	193,25	-/+
CVT, 1920 x 1200	74,04	59,95	154	+/-
CVT, 1920 x 1200	125,72	99,94	261,50	+/-

HINWEIS: Der Monitor unterstützt auch andere Auflösungen, die nicht im voreingestellten Modus aufgeführt sind.

Elektrische Daten

Tabelle 17. Elektrische Daten.

Beschreibung	Wert
Videoeingangssignale	HDMI 1.4 (TMDS)*/DisplayPort 1.4, 600 mV für jede Differentialleitung, 100 Ohm Eingangsimpedanz pro Differentialpaar
Netzeingangsspannung / Frequenz / Strom	100 VAC bis 240 VAC/50 Hz oder 60 Hz \pm 3 Hz/1,5 A (typisch)
Einschaltstrom	<ul style="list-style-type: none"> • 120 V: 30 A (max.) bei 0°C (Kaltstart) • 240 V: 60 A (max.) bei 0°C (Kaltstart)
Stromverbrauch	
P2226H	<ul style="list-style-type: none"> • 0,3 W (Aus Modus)¹ • 0,3 W (Standbymodus)¹ • 10,9 W (Ein Modus)¹ • 60 W (Max.)² • 10,0 W (P_{on})³ • 31,8 kWh (TEC)³
P2426H/P2426H WOST	<ul style="list-style-type: none"> • 0,3 W (Aus Modus)¹ • 0,3 W (Standbymodus)¹ • 11,7 W (Ein Modus)¹ • 74 W (Max.)² • 10,3 W (P_{on})³ • 32,8 kWh (TEC)³
P2426	<ul style="list-style-type: none"> • 0,3 W (Aus Modus)¹ • 0,3 W (Standbymodus)¹ • 13,6 W (Ein Modus)¹ • 68 W (Max.)² • 12,9 W (P_{on})³ • 40,7 kWh (TEC)³
P2726H/P2726H WOST	<ul style="list-style-type: none"> • 0,3 W (Aus Modus)¹ • 0,5 W (Standbymodus)¹ • 13,5 W (Ein Modus)¹ • 74 W (Max.)² • 11,6 W (P_{on})³ • 37,2 kWh (TEC)³

***P2226H**: Unterstützt bis zu FHD 1920 x 1080 100 Hz TMDS wie in HDMI 1.4 spezifiziert.

***P2426H/P2426H WOST/P2726H/P2726H WOST**: Unterstützt bis zu FHD 1920 x 1080 120 Hz TMDS wie in HDMI 1.4 spezifiziert.

***P2426**: Unterstützt bis zu WUXGA 1920 x 1200 100 Hz TMDS wie in HDMI 1.4 spezifiziert.

¹ Wie in EU 2019/2021 und EU 2019/2013 definiert.

² Maximale Helligkeits- und Kontrasteinstellung bei maximaler Stromaufnahme an allen USB-Anschlüssen.

³ P_{on}: Stromverbrauch im Ein Modus wie in Energy Star 8.0 Version definiert.

TEC: Gesamtstromverbrauch in kWh wie in Energy Star 8.0 Version definiert.

Dieses Dokument dient lediglich Informationszwecken und gibt die Laborleistung wieder. Ihr Produkt kann je nach Software, Komponenten und Peripheriegeräten, die Sie bestellt haben, unterschiedlich funktionieren und wir verpflichten uns nicht, solche Informationen zu aktualisieren.

Daher sollte der Kunde bei Entscheidungen bezüglich elektrischer Toleranzen oder anderweitig nicht auf diese Informationen vertrauen. Es werden weder ausdrücklich noch impliziert Zusicherungen bezüglich der Exaktheit oder Vollständigkeit gemacht.

HINWEIS: Dieser Monitor erfüllt die ENERGY STAR Richtlinien. Dieses Produkt erfüllt die ENERGY STAR Richtlinien in den werkseitigen Standardeinstellungen, die über die Funktion "Zurücksetzen" im OSD-Menü wiederhergestellt werden können. Das Ändern der werkseitigen Standardeinstellungen oder das Aktivieren anderer Funktionen kann die Leistungsaufnahme erhöhen, die den von ENERGY STAR vorgegebenen Grenzwert überschreiten kann.



Physische Eigenschaften

Tabelle 18. Physische Eigenschaften von P2226H, P2426H, und P2426H WOST.

Beschreibung	Wert		
Signalkabeltyp	<ul style="list-style-type: none"> Digital: DisplayPort, 20-polig Digital: HDMI, 19-polig (Kabel nur für ausgewählte Länder enthalten)* 		
<p>i HINWEIS: Dell Monitore sind so konzipiert, dass sie optimal mit den Videokabeln zusammenarbeiten, die mit Ihrem Monitor mitgeliefert werden. Da Dell keine Kontrolle über die verschiedenen Kabelanbieter auf dem Markt hat, die Art des Materials, des Steckers und des Prozesses, der zur Herstellung dieser Kabel verwendet wird, garantiert Dell keine Videoleistung für Kabel, die nicht mit Ihrem Dell Monitor geliefert werden.</p>			
Abmessungen (mit Ständer)	P2226H	P2426H	
Höhe (verlängert)	482,39 mm (18,99 Zoll)	496,53 mm (19,55 Zoll)	
Höhe (zusammengeschoben)	364 mm (14,33 Zoll)	364 mm (14,33 Zoll)	
Breite	488,06 mm (19,22 Zoll)	538,64 mm (21,21 Zoll)	
Tiefe	181,75 mm (7,16 Zoll)	181,75 mm (7,16 Zoll)	
Abmessungen (ohne Ständer)	P2226H	P2426H/P2426H WOST	
Höhe	285,79 mm (11,25 Zoll)	314,23 mm (12,37 Zoll)	
Breite	488,06 mm (19,22 Zoll)	538,64 mm (21,21 Zoll)	
Tiefe	50,03 mm (1,97 Zoll)	50,03 mm (1,97 Zoll)	
Ständerabmessungen	P2226H	P2426H	
Höhe (verlängert)	410,80 mm (16,17 Zoll)	410,80 mm (16,17 Zoll)	
Höhe (zusammengeschoben)	364 mm (14,33 Zoll)	364 mm (14,33 Zoll)	
Breite	249,80 mm (9,83 Zoll)	249,80 mm (9,83 Zoll)	
Tiefe	181,75 mm (7,16 Zoll)	181,75 mm (7,16 Zoll)	
Sockel	249,80 mm (9,83 Zoll) x 177 mm (6,97 Zoll)	249,80 mm (9,83 Zoll) x 177 mm (6,97 Zoll)	
Gewicht	P2226H	P2426H	P2426H WOST
Gewicht mit Verpackung	6,12 kg (13,50 lb)	6,66 kg (14,68 lb)	5,15 kg (11,35 lb)
Gewicht mit montiertem Ständer und Kabeln	4,40 kg (9,70 lb)	4,87 kg (10,74 lb)	Nicht anwendbar
Gewicht ohne Ständer und mit Kabeln	Nicht anwendbar	Nicht anwendbar	3,34 kg (7,36 lb)
Gewicht ohne montierten Ständer (zur Wand- oder VESA-Befestigung - ohne Kabel)	2,58 kg (5,69 lb)	2,96 kg (6,53 lb)	
Gewicht des Ständers	1,50 kg (3,31 lb)	1,50 kg (3,31 lb)	Nicht anwendbar

*Wenden Sie sich an den Vertriebsmitarbeiter des jeweiligen Landes.

Tabelle 19. Physische Eigenschaften von P2426, P2726H, und P2726H WOST.

Beschreibung	Wert		
Signalkabeltyp	<ul style="list-style-type: none"> Digital: DisplayPort, 20-polig Digital: HDMI, 19-polig (Kabel nur für ausgewählte Länder enthalten)* 		
<p>i HINWEIS: Dell Monitore sind so konzipiert, dass sie optimal mit den Videokabeln zusammenarbeiten, die mit Ihrem Monitor mitgeliefert werden. Da Dell keine Kontrolle über die verschiedenen Kabelanbieter auf dem Markt hat, die Art des Materials, des Steckers und des Prozesses, der zur Herstellung dieser Kabel verwendet wird, garantiert Dell keine Videoleistung für Kabel, die nicht mit Ihrem Dell Monitor geliefert werden.</p>			
Abmessungen (mit Ständer)	P2426	P2726H	
Höhe (verlängert)	511,20 mm (20,13 Zoll)	534,56 mm (21,05 Zoll)	
Höhe (zusammengeschoben)	364 mm (14,33 Zoll)	384,56 mm (15,14 Zoll)	
Breite	531,80 mm (20,94 Zoll)	610,69 mm (24,04 Zoll)	
Tiefe	181,75 mm (7,16 Zoll)	192,28 mm (7,57 Zoll)	
Abmessungen (ohne Ständer)	P2426	P2726H/P2726H WOST	
Höhe	343,70 mm (13,53 Zoll)	354,71 mm (13,97 Zoll)	
Breite	531,80 mm (20,94 Zoll)	610,69 mm (24,04 Zoll)	
Tiefe	50,03 mm (1,97 Zoll)	50,03 mm (1,97 Zoll)	
Ständerabmessungen	P2426	P2726H	
Höhe (verlängert)	410,80 mm (16,17 Zoll)	428,30 mm (16,86 Zoll)	
Höhe (zusammengeschoben)	364 mm (14,33 Zoll)	381,50 mm (15,02 Zoll)	
Breite	249,80 mm (9,83 Zoll)	272,80 mm (10,74 Zoll)	
Tiefe	181,75 mm (7,16 Zoll)	192,28 mm (7,57 Zoll)	
Sockel	249,80 mm (9,83 Zoll) x 177 mm (6,97 Zoll)	272,80 mm (10,74 Zoll) x 189 mm (7,44 Zoll)	
Gewicht	P2426	P2726H	P2726H WOST
Gewicht mit Verpackung	6,74 kg (14,86 lb)	8,52 kg (18,77 lb)	6,67 kg (14,71 lb)
Gewicht mit montiertem Ständer und Kabeln	4,89 kg (10,78 lb)	6,06 kg (13,36 lb)	Nicht anwendbar
Gewicht ohne Ständer und mit Kabeln	Nicht anwendbar	Nicht anwendbar	4,36 kg (9,61 lb)
Gewicht ohne montierten Ständer (zur Wand- oder VESA-Befestigung - ohne Kabel)	3,07 kg (6,77 lb)	3,99 kg (8,79 lb)	
Gewicht des Ständers	1,50 kg (3,31 lb)	1,64 kg (3,61 lb)	Nicht anwendbar

*Wenden Sie sich an den Vertriebsmitarbeiter des jeweiligen Landes.

Umgebungsbedingungen

Tabelle 20. Umgebungsbedingungen.

Beschreibung	Wert
Kompatible Standards	
<ul style="list-style-type: none"> ENERGY STAR zertifizierter Monitor EPEAT registriert, falls zutreffend. EPEAT Registrierung ist je nach Land unterschiedlich. Siehe www.epeat.net für Registrierungsstatus nach Land. RoHS-konform TCO Certified und TCO Certified Edge Mit Ausnahme der externen Kabel sind keine bromierten Flammschutzmittel (BFR) und kein Polyvinylchlorid (PVC) (enthält keine Halogene) enthalten Bildschirm aus arsenfreiem Glas und frei von Quecksilber 	
Temperatur	
Im Betrieb	0°C bis 40°C (32°F bis 104°F)
Ausgeschaltet	<ul style="list-style-type: none"> Lagerung: -20°C bis 60°C (-4°F bis 140°F) Versand: -20°C bis 60°C (-4°F bis 140°F)
Luftfeuchtigkeit	
Im Betrieb	10% bis 80% (nicht kondensierend)
Ausgeschaltet	<ul style="list-style-type: none"> Lagerung: 5% bis 90% (nicht kondensierend) Versand: 5% bis 90% (nicht kondensierend)
Meereshöhe	
Im Betrieb	5000 m (16404 ft) (max.)
Ausgeschaltet	12192 m (40000 ft) (max.)
Wärmeableitung	
P2226H	<ul style="list-style-type: none"> 205,2 BTU/Stunde (max.) 37,3 BTU/Stunde (Ein Modus)
P2426H/P2426H WOST	<ul style="list-style-type: none"> 253,1 BTU/Stunde (max.) 40,0 BTU/Stunde (Ein Modus)
P2426	<ul style="list-style-type: none"> 232,6 BTU/Stunde (max.) 46,5 BTU/Stunde (Ein Modus)
P2726H/P2726H WOST	<ul style="list-style-type: none"> 252,5 BTU/Stunde (max.) 46,1 BTU/Stunde (Ein Modus)

Pinbelegung

DisplayPort



Abbildung 7. DisplayPort

Tabelle 21. DisplayPort Pins und Belegungen.

Pin-Nummer	Seite mit 20-Pin Stecker des angeschlossenen Signalkabels
1	ML3 (n)
2	GND
3	ML3 (p)
4	ML2 (n)
5	GND
6	ML2 (p)
7	ML1 (n)
8	GND
9	ML1 (p)
10	ML0 (n)
11	GND
12	ML0 (p)
13	GND
14	GND
15	AUX (p)
16	GND
17	AUX (n)
18	Hot-Plug-Erkennung
19	Re-PWR
20	+3,3 V DP_PWR

HDMI-Port

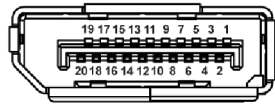

Abbildung 8. HDMI-Port

Tabelle 22. HDMI Pins und Belegungen.

Pin-Nummer	Seite mit 19-Pin Stecker des angeschlossenen Signalkabels
1	TMDS DATA 2+
2	TMDS DATA 2 Abschirmung
3	TMDS DATA 2-
4	TMDS DATA 1+
5	TMDS DATA 1, Abschirmung
6	TMDS DATA 1-
7	TMDS DATA 0+
8	TMDS DATA 0 Abschirmung
9	TMDS DATA 0-
10	TMDS CLOCK+
11	TMDS Clock Abschirmung
12	TMDS CLOCK-
13	CEC
14	Reserviert (am Gerät nicht angeschlossen)
15	DDC CLOCK (SCL)
16	DDC DATA (SDA)
17	DDC/CEC-Masse
18	+5 V STROMVERSORGUNG
19	HOT-PLUG-ERKENNUNG

Universal Serial Bus (USB) Schnittstelle

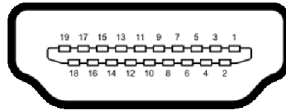
Dieser Abschnitt informiert Sie über die USB-Ports am Monitor.

- ① **HINWEIS:** Dieser Monitor ist USB 5Gbps kompatibel. Zur vollen Ausschöpfung der USB 5Gbps Funktionalität benötigen Sie einen USB 5Gbps-fähigen Computer.
- ① **HINWEIS:** Bis zu 3 A am USB-C Downstream-Port(s) mit 5 V/3 A konformen Geräten für den Schnellzugriff. Bis zu 0,9 A an den anderen USB-C Downstream-Ports an der Unterseite.

Ihr Monitor verfügt über die folgenden USB-Ports:

Tabelle 23. USB-Ports des P2226H und P2426.

Port	Position
1 x USB Type-B Upstream	Unten
2 x USB Type-A Downstream	Unten
1 x USB Type-A Downstream	Unten (Schnellzugriff)
1 x USB-C Downstream	Unten (Schnellzugriff)

Tabelle 24. USB-Ports des P2426H und P2726H.

Port	Position
1 x USB Type-B Upstream	Unten
2 x USB Type-A Downstream	Unten
2 x USB-C Downstream	Unten (Schnellzugriff)

- ① **HINWEIS:** Die USB-Anschlüsse am Monitor funktionieren nur, wenn der Monitor eingeschaltet oder im Standbymodus ist. Wenn Sie den Monitor aus- und wieder einschalten, kann es ein paar Minuten dauern, bis angeschlossene Peripheriegeräte wieder normal funktionieren.

Tabelle 25. Übertragungsgeschwindigkeit.

Übertragungsgeschwindigkeit	Datenrate	Maximal unterstützte Leistung
SuperSpeed	5 Gbps	4,50 W
High-Speed	480 Mbps	4,50 W
Volle Geschwindigkeit	12 Mbps	4,50 W

- ① **HINWEIS:** Dieser Monitor ist USB 5Gbps kompatibel.

Tabelle 26. USB-C Spezifikationen.

USB-C	Beschreibung
Daten	USB 5Gbps
Aufladen	Bis zu 15 W (Schnellzugriff USB-C Downstream-Port)

USB Type-B Upstream Anschluss



Abbildung 9. USB Type-B Anschluss

Tabelle 27. USB Type-B Pins und Belegungen.

Pin-Nummer	Signalname	Pin-Nummer	Signalname
1	VBUS	6	StdB_SSTX+
2	D-	7	GND_DRAIN
3	D+	8	StdB_SSRX-
4	GND	9	StdB_SSRX+
5	StdB_SSTX-	Shell	Shield

USB Type-A Downstream-Anschluss

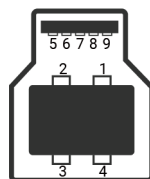

Abbildung 10. USB Type-A Anschluss (Unten)



Abbildung 11. USB Type-A Anschluss (Schnellzugriff)

Tabelle 28. USB Type-A Pins und Belegungen.

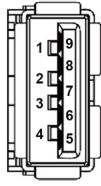
Pin-Nummer	Signalname	Pin-Nummer	Signalname
1	VBUS	6	StdA_SSRX+
2	D-	7	GND_DRAIN
3	D+	8	StdA_SSTX-
4	GND	9	StdA_SSTX+
5	StdA_SSRX-	Shell	Shield

USB-C Port

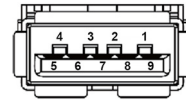

Abbildung 12. USB-C Port

Tabelle 29. USB-C Pins und Belegungen.

Pin-Nummer	Signalname	Pin-Nummer	Signalname
A1	GND	B1	GND
A2	TX1+	B2	TX2+
A3	TX1-	B3	TX2-
A4	VBUS	B4	VBUS
A5	CC1	B5	CC2
A6	D+	B6	D+
A7	D-	B7	D-
A8	SBU1	B8	SBU2
A9	VBUS	B9	VBUS
A10	RX2-	B10	RX1-
A11	RX2+	B11	RX1+
A12	GND	B12	GND

Plug & Play-Unterstützung

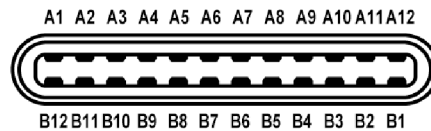
Sie können den Monitor mit jedem Plug-and-Play-kompatiblen System verbinden. Der Monitor stellt dem Computer automatisch eigene EDID (Extended Display Identification Data) Daten über DDC (Display Data Channel) Protokolle zur Verfügung, so dass sich der Computer selbst konfigurieren und die Monitoreinstellungen optimieren kann. Die meisten Monitor-Installationen laufen automatisch ab; auf Wunsch können Sie unterschiedliche Einstellungen wählen. Weitere Informationen zum Ändern der Monitoreinstellungen finden Sie unter [Monitor bedienen](#).

LCD-Monitorqualität und Hinweise zu Pixeln

Bei der Herstellung von LCD-Monitoren ist es keine Seltenheit, dass einzelne Bildpunkte (Pixel) nicht oder dauerhaft leuchten. Solche Abweichungen sind gewöhnlich kaum sichtbar und wirken sich nicht negativ auf Anzeigequalität und Nutzbarkeit aus. Weitere Informationen zu Dell Monitor Qualität und Pixel finden Sie auf [Dell Richtlinien für Pixel auf Bildschirmen](#).

Ergonomie

△ **VORSICHT: Unsachgemäßer oder längerer Gebrauch der Tastatur kann zu Verletzungen führen.**

△ **VORSICHT: Wenn Sie den Bildschirm über längere Zeiträume nutzen, kann dies zu einer Überanstrengung der Augen führen.**

Beachten Sie aus Gründen des Komforts und der Effizienz die folgenden Richtlinien bei der Einrichtung und Nutzung Ihres Computerarbeitsplatzes:

- Positionieren Sie Ihren Computer so, dass sich Monitor und Tastatur bei der Arbeit direkt vor Ihnen befinden. Im Handel sind spezielle Ablagen erhältlich, die Ihnen helfen, Ihre Tastatur richtig zu positionieren.
- Um das Risiko einer Überanstrengung der Augen und Hals-, Arm-, Rücken- oder Schulterschmerzen wegen der Verwendung des Monitors über einen längeren Zeitraum zu reduzieren, empfehlen wir Ihnen:
 1. Stellen Sie den Abstand des Monitors in einem Bereich von 20 bis 28 Zoll (50 - 70 cm) zu Ihren Augen ein.
 2. Zwinkern Sie häufig, um Ihre Augen zu befeuchten oder befeuchten Sie Ihre Augen mit Wasser, wenn Sie den Monitor über einen längeren Zeitraum genutzt haben.
 3. Machen Sie alle 2 Stunden regelmäßige und häufige Pausen von 20 Minuten.
 4. Blicken Sie während der Pause vom Monitor weg und mindestens 20 Sekunden lang auf einen mindestens 20 Fuß weit entfernten Gegenstand.
 5. Dehnen Sie sich während der Pausen regelmäßig, um Anspannungen im Nacken, Arm, Rücken und den Schultern zu lösen.
- Stellen Sie sicher, dass sich der Bildschirm auf Augenhöhe oder etwas niedriger befindet, wenn Sie vor dem Monitor sitzen.
- Stellen Sie die Neigung des Monitors, seinen Kontrast und die Helligkeitseinstellungen ein.
- Stellen Sie die Umgebungsbeleuchtung um Sie herum ein (z. B. Deckenleuchten, Schreibtischlampen und die Vorhänge oder Jalousien an nahegelegenen Fenstern), um Reflexionen und Blendung auf dem Monitorbildschirm zu minimieren.
- Verwenden Sie einen Stuhl, der den unteren Rücken gut stützt.
- Halten Sie Ihre Unterarme waagrecht mit den Handgelenken in einer neutralen, bequemen Position, während Sie die Tastatur oder Maus benutzen.
- Lassen Sie bei der Verwendung von Tastatur oder Maus immer Platz für Ihre Hände.
- Lassen Sie Ihre Oberarme auf beiden Seiten natürlich ruhen.
- Stellen Sie sicher, dass Ihre Füße flach auf dem Boden liegen.
- Achten Sie beim Sitzen darauf, dass das Gewicht Ihrer Beine auf Ihren Füßen liegt und nicht auf dem vorderen Teil Ihres Sitzes. Stellen Sie die Höhe Ihres Stuhls ein oder verwenden Sie gegebenenfalls eine Fußstütze, um eine korrekte Körperhaltung zu gewährleisten.
- Variieren Sie Ihre Arbeitsaktivitäten. Versuchen Sie, Ihre Arbeit so zu organisieren, dass Sie nicht über längere Zeiträume hinweg sitzen und arbeiten müssen. Versuchen Sie, in regelmäßigen Abständen aufzustehen oder aufzustehen und herumzulaufen.
- Halten Sie den Bereich unter Ihrem Schreibtisch frei von Hindernissen und Kabeln oder Stromkabeln, die den Sitzkomfort stören oder eine potenzielle Stolpergefahr darstellen können.



Abbildung 13. Richtige Sitzhaltung bei der Benutzung des Monitors

Handhabung und Bewegung Ihres Monitors

Um sicherzustellen, dass der Monitor beim Anheben oder Bewegen sicher gehandhabt wird, befolgen Sie diese Richtlinien:

- Schalten Sie Ihren Computer und den Monitor aus, bevor Sie den Monitor bewegen oder anheben.
- Trennen Sie alle Kabel vom Monitor.
- Legen Sie den Monitor in den Originalkarton mit dem Originalverpackungsmaterial.
- Halten Sie die Unterkante und die Seite des Monitors fest, ohne übermäßigen Druck auszuüben, wenn Sie den Monitor anheben oder bewegen.

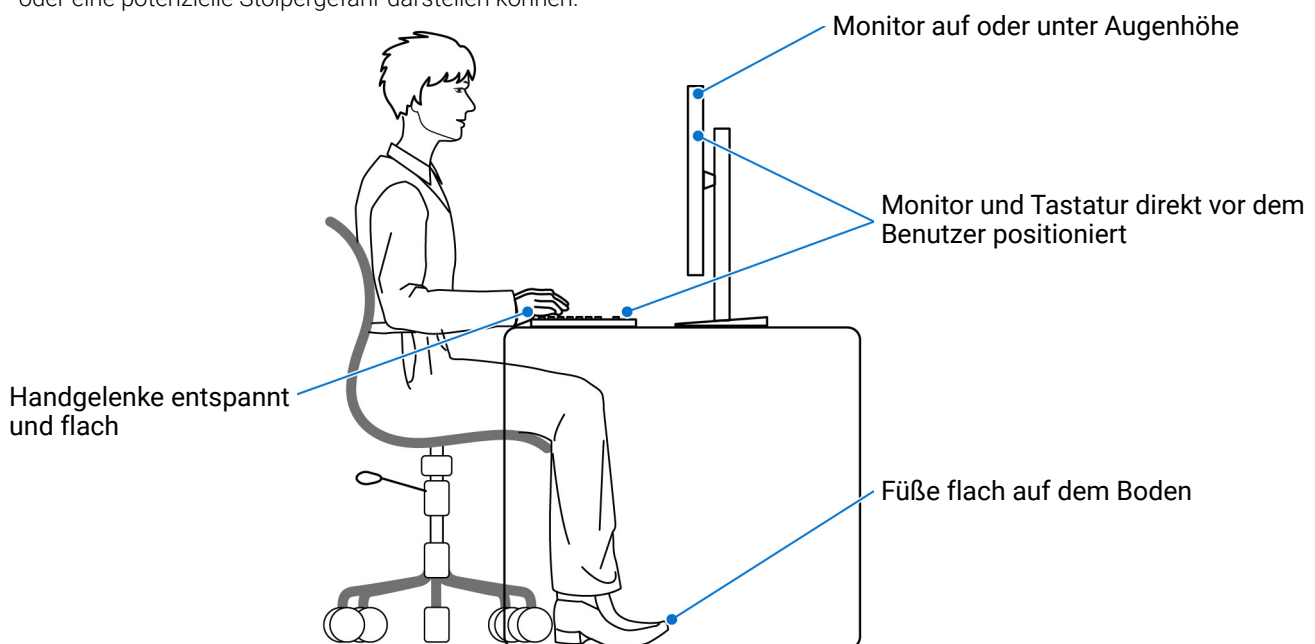

Abbildung 14. Richtige Handhabung und Bewegung des Monitors

- Achten Sie beim Anheben oder Bewegen des Monitors darauf, dass der Bildschirm von Ihnen weg zeigt und nicht auf den Anzeigebereich drückt, um Kratzer oder Beschädigungen zu vermeiden.

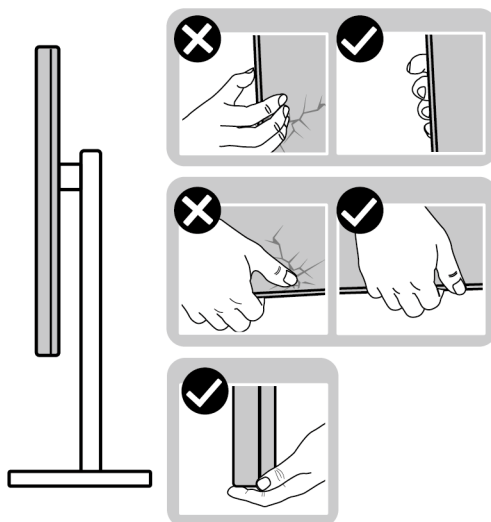

Abbildung 15. Richtiges Anheben des Monitors

- Vermeiden Sie beim Transport des Monitors plötzliche Stöße oder Vibrationen.
- Wenn Sie den Monitor anheben oder bewegen, drehen Sie ihn nicht auf den Kopf, während Sie den Standfuß oder den Ständerarm festhalten. Dies könnte zu einer versehentlichen Beschädigung des Monitors oder zu Verletzungen führen.

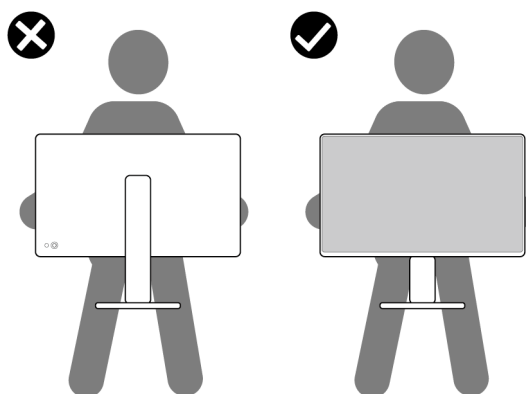

Abbildung 16. Falsches Anheben oder Bewegen des Monitors

Hinweise zur Wartung

Monitor reinigen

△ **VORSICHT:** Lesen und befolgen Sie die [Sicherheitshinweise](#), bevor Sie den Monitor reinigen.

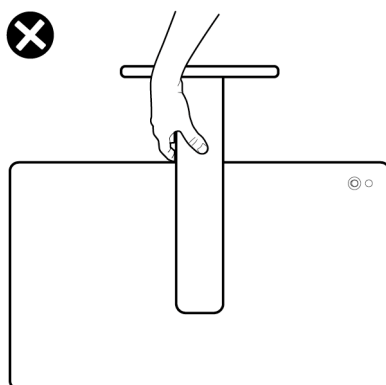
△ **WARNUNG:** Trennen Sie das Monitornetzkabel von der Stromversorgung, bevor Sie den Monitor reinigen.

Beim Auspacken, Reinigen und beim allgemeinen Umgang mit dem Monitor halten Sie sich am besten an die nachstehenden Hinweise:

- Verwenden Sie ein sauberes, leicht mit Wasser angefeuchtetes Tuch, um den Standfuß, den Bildschirm und das Gehäuse Ihres Dell Monitors zu reinigen. Falls verfügbar, verwenden Sie ein Bildschirmreinigungstuch oder eine für die Reinigung von Dell Monitoren geeignete Lösung.
- Vergewissern Sie sich nach der Reinigung der Tischoberfläche, dass diese gründlich trocken und frei von Feuchtigkeit oder Reinigungsmitteln ist, bevor Sie den Dell Monitor darauf stellen.
- △ **VORSICHT:** Verwenden Sie keine Reinigungsmittel oder andere Chemikalien wie Benzol, Verdüner, Ammoniak, Scheuermittel, Alkohol oder Druckluft.
- △ **VORSICHT:** Die Verwendung von Chemikalien zur Reinigung kann zu Veränderungen im Erscheinungsbild des Monitors führen, z.B. zum Verblassen der Farbe, zu einem milchigen Film auf dem Monitor, zu Verformungen, zu ungleichmäßigen dunklen Farbtönen und zum Ablättern des Bildschirmbereichs.
- △ **WARNUNG:** Sprühen Sie die Reinigungslösung oder Wasser nicht direkt auf die Oberfläche des Monitors. Andernfalls könnten sich Flüssigkeiten an der Unterseite des Bildschirms ansammeln und die Elektronik korrodieren, was zu dauerhaften Schäden führen kann. Tragen Sie stattdessen die Reinigungslösung oder Wasser auf ein weiches Tuch auf und reinigen Sie dann den Monitor.
- ① **HINWEIS:** Monitorschäden durch unsachgemäße Reinigungsmethoden und die Verwendung von Benzol, Verdüner, Ammoniak, Scheuermitteln, Alkohol, Druckluft oder Reinigungsmitteln jeglicher Art führen zu einem kundeninduzierten Schaden (CID). Ein CID wird nicht durch die Standardgarantie von Dell abgedeckt.
- Wenn Sie beim Auspacken des Monitors weiße Pulverreste feststellen, wischen Sie diese mit einem Tuch ab.
- Gehen Sie sorgfältig mit Ihrem Monitor um: Schwarze Monitore weisen schneller weiße Kratzspuren als helle Monitore auf.
- Um die optimale Bildqualität Ihres Monitors zu erhalten, nutzen Sie einen Bildschirmschoner mit bewegten Motiven und schalten Ihren Monitor aus, wenn Sie ihn nicht gebrauchen.

Monitor einrichten

Ständer anbringen

- ① **HINWEIS:** Bei der Auslieferung ab Werk ist der Standfuß nicht angebracht.
- ① **HINWEIS:** Die folgenden Anweisungen beziehen sich nur auf den Ständer, der mit Ihrem Monitor geliefert wurde. Wenn Sie einen Ständer anbringen, den Sie von einer anderen Quelle gekauft haben, folgen Sie den Anweisungen, die mit dem Ständer geliefert wurden.

So bringen Sie den Ständer an:

1. Entfernen Sie den Ständerarm und den Standfuß vom Polster.



Abbildung 17. Entfernen der Ständerkomponenten aus dem Karton

- ① **HINWEIS:** Die Abbildungen dienen lediglich der Veranschaulichung. Das Aussehen des Verpackungspolsters kann variieren.
2. Richten Sie den Standfuß aus und legen Sie ihn auf den Ständerarm.
 3. Öffnen Sie den Schraubring an der Unterseite des Standfußes und drehen Sie ihn im Uhrzeigersinn, um den Ständer zu sichern.
 4. Schließen Sie den Schraubring.

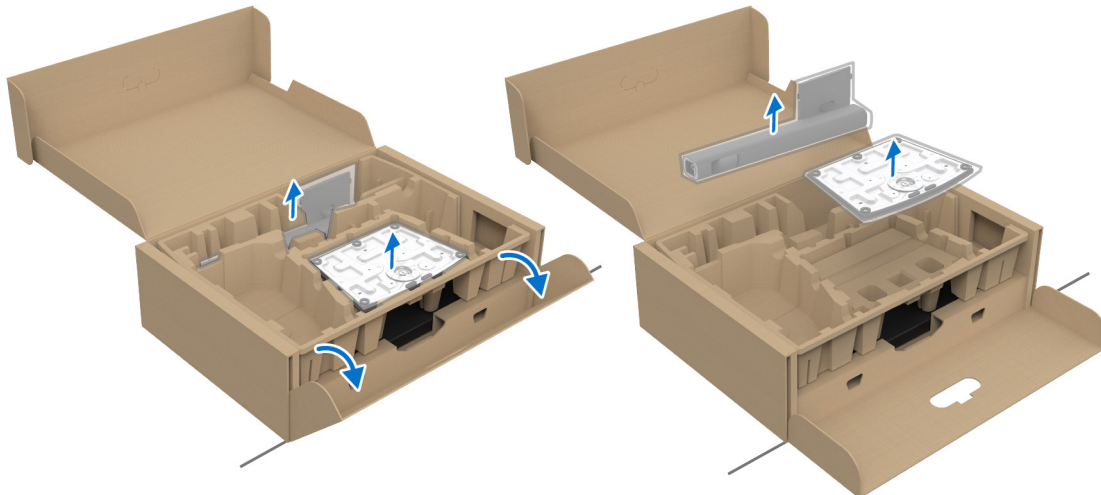

Abbildung 18. Anbringen des Standsockels an den Ständer

5. Öffnen Sie die Schutzabdeckung am Monitor, um auf den VESA Steckplatz an der Rückseite des Monitors zuzugreifen.

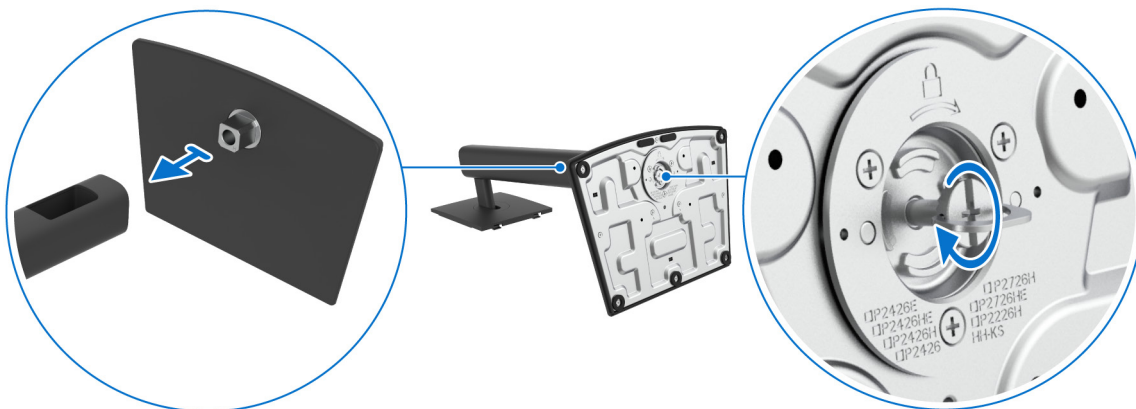

Abbildung 19. Öffnen der Schutzabdeckung

- ① **HINWEIS:** Stellen Sie vor dem Anbringen des Ständers am Monitor sicher, dass die Frontplattenklappe geöffnet ist, um Platz für die Montage zu schaffen.
6. Fügen Sie die Laschen am Ständer vorsichtig in die Schlitz an der hinteren Abdeckung des Monitors ein und drücken Sie den Ständer nach unten, um ihn einrasten zu lassen.

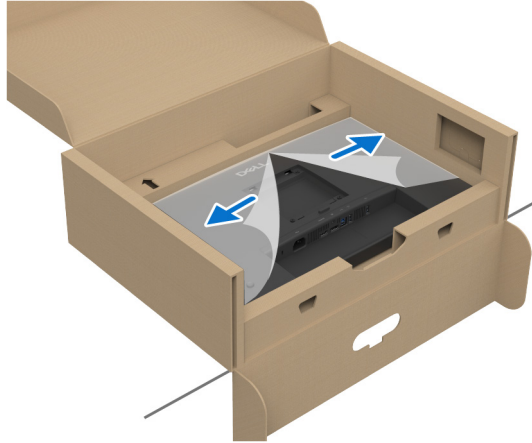

Abbildung 20. Befestigung des Ständers am Monitor

7. Halten Sie den Ständerarm mit beiden Händen fest und heben Sie den Monitor an. Stellen Sie den Monitor anschließend in aufrechter Position auf eine flache Oberfläche.

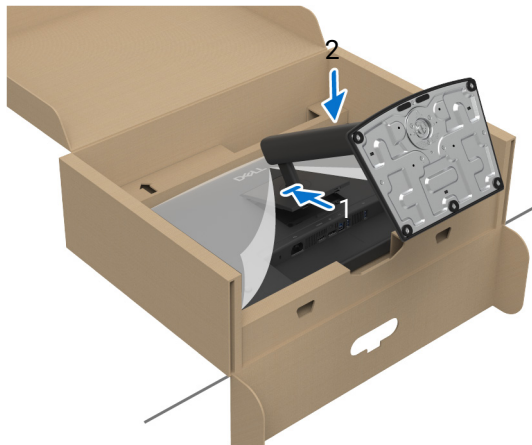

Abbildung 21. Entfernen des Monitors aus dem Verpackungspolster

- ① **HINWEIS:** Halten Sie den Ständer beim Anheben des Monitors fest, um unbeabsichtigte Beschädigungen zu vermeiden.

8. Heben Sie die Schutzabdeckung vom Monitor.



Abbildung 22. Entfernen der Schutzabdeckung

Verwendung der Neigungs-, Dreh-, Schwenk- und Höhenverstellung

- ① **HINWEIS:** Die folgenden Anweisungen beziehen sich nur auf den Ständer, der mit Ihrem Monitor geliefert wurde. Wenn Sie einen Ständer anbringen, den Sie von einer anderen Quelle gekauft haben, folgen Sie den Anweisungen, die mit dem Ständer geliefert wurden.

Neigungs- und Dreheinstellung

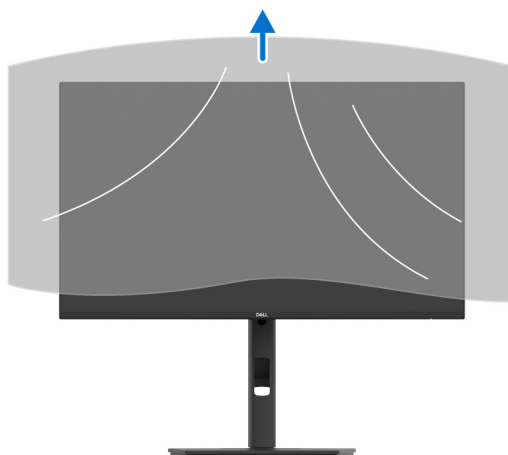
Ist der Ständer am Monitor befestigt, können Sie diesen neigen und drehen, um den bestmöglichen Ansichtswinkel einzustellen.



Abbildung 23. Neigungs- und Dreheinstellung

- ① **HINWEIS:** Bei der Auslieferung ab Werk ist der Standfuß nicht angebracht.

Höhenverstellung

- ① **HINWEIS:** Der Ständer kann vertikal bis zu 150 mm ausgefahren werden. Die folgenden Abbildungen zeigen, wie der Ständer vertikal verlängert werden kann.

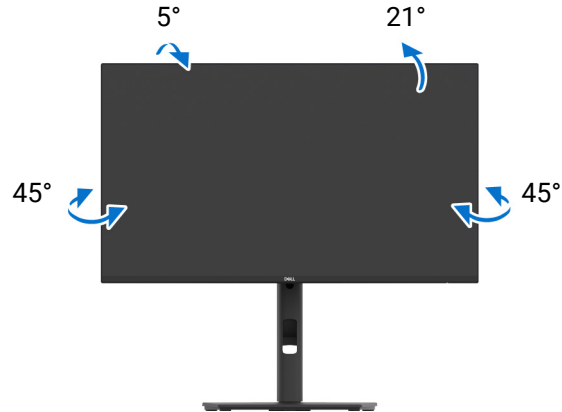

Abbildung 24. Höhenverstellung

Schwenkverstellung

Bevor Sie die Anzeige drehen, stellen Sie sicher, dass sie vertikal ausgefahren und nach oben geneigt ist, damit sie nicht an den unteren Rand des Monitors stößt.

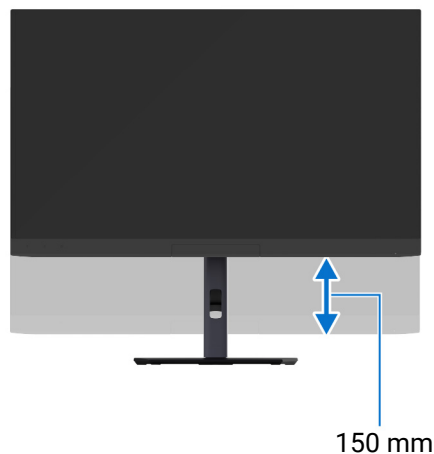

Abbildung 25. Schwenkverstellung

Im Uhrzeigersinn drehen

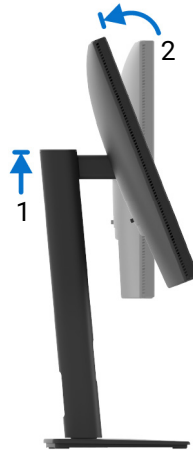

Abbildung 26. Dreht den Monitor um 90 Grad (im Uhrzeigersinn)

Entgegen dem Uhrzeigersinn drehen

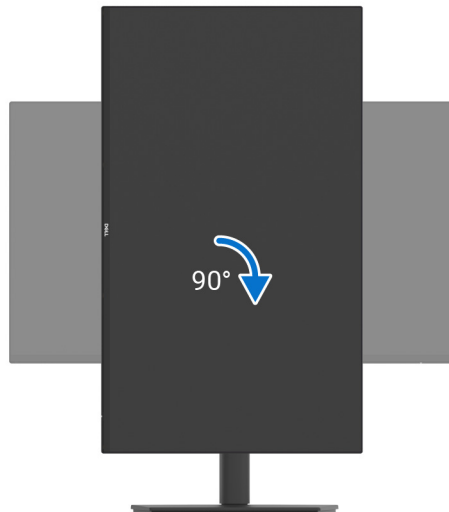

Abbildung 27. Dreht den Monitor um 90 Grad (entgegen dem Uhrzeigersinn)

- ① **HINWEIS:** Um die Anzeige-Rotierung-Funktion (Querformat im Vergleich zum Hochformat) mit Ihrem Dell Computer nutzen zu können, benötigen Sie einen aktualisierten Grafikkartentreiber, der nicht mit dem Monitor geliefert wird. Zum Herunterladen des Grafikkartentreibers besuchen Sie [Dell Support Webseite](#) und schauen im Download Bereich unter Videotreiber nach den neuesten Treiberaktualisierungen.
- ① **HINWEIS:** Im Hochformat Modus kann die Leistung von Grafik-intensiven Anwendungen z.B. 3D-Spielen, nachlassen.

Anzeigerotation-Einstellungen Ihres Computers anpassen

Nachdem Sie Ihren Monitor gedreht haben, müssen Sie die Anzeigerotation-Einstellungen Ihres Computers mit den folgenden Schritten anpassen.

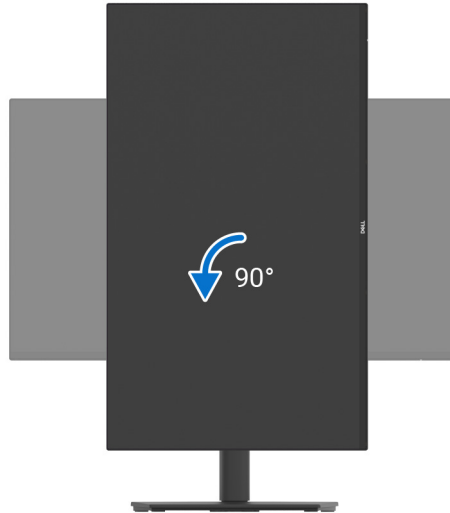
- ① **HINWEIS:** Wenn Sie den Monitor nicht mit einem Dell Computer verwenden, müssen Sie die Grafiktreiber-Webseite oder die Webseite Ihres Computerherstellers besuchen, um Informationen über das Drehen der "Inhalte" Ihres Monitors zu erhalten.

So stellen Sie die Anzeigerotation ein:

1. Klicken Sie mit der rechten Maustaste auf das Desktop und auf **Eigenschaften**.
 2. Wählen Sie das Register **Einstellungen** und klicken Sie auf **Erweitert**.
 3. Wenn Sie eine AMD Grafikkarte verwenden, wählen Sie das Register **Drehung** und stellen die gewünschte Ausrichtung ein.
 4. Falls Sie eine NVIDIA Grafikkarte verwenden, klicken Sie auf die Registerkarte **NVIDIA**, wählen Sie in der linken Spalte **NVRotate** und anschließend die gewünschte Ausrichtung.
 5. Sofern Sie eine Intel Grafikkarte verwenden, wählen Sie das Grafikregister **Intel**, klicken Sie auf **Grafikeigenschaften**, wählen Sie das Register **Drehung** und stellen Sie die gewünschte Ausrichtung ein.
- ① **HINWEIS:** Falls die Drehoption nicht verfügbar ist oder nicht korrekt funktioniert, besuchen Sie bitte die [Dell Support Webseite](#) und laden den aktuellsten Treiber für Ihre Grafikkarte herunter.

Ihre Kabel verlegen

Wenn Sie die erforderlichen Kabel anschließen (siehe [Monitor anschließen](#) für Kabelbefestigung), führen Sie die Kabel durch den Kabelführungsschlitz.

Befolgen Sie zur Vermeidung von Schäden aufgrund unzureichender Kabellänge die nachfolgenden Schritte, um ausreichend Kabelspielraum zwischen den Steckern und dem Kabelführungsschlitz sicherzustellen:

1. Bringen Sie den Monitorkopf in die höchste und am meisten gedrehte Position und schließen Sie dann alle erforderlichen Kabel an. Bewegen, neigen und drehen Sie den Monitor, um zu überprüfen, ob Kabel zu straff, verdreht oder locker sind.



Abbildung 28. Kabel in der höchsten, am meisten gedrehten Position anschließen

- ⓘ **HINWEIS:** Die Abbildung dient lediglich der Veranschaulichung. Das Aussehen Ihres Monitors könnte möglicherweise abweichen.
2. Lassen Sie ausreichend Kabelspielraum zwischen den Steckern und der Kabelführungsschlitz. Wenn das Kabel kurz ist, verbinden Sie es direkt mit dem Computer, ohne es durch den Kabelführungsschlitz zu führen. Dies gewährleistet genügend Platz für alle Anpassungen und verhindert eine zu hohe Belastung der Stecker.



Abbildung 29. Genügend Kabellänge für die Bewegung des Monitors lassen

Monitor anschließen

⚠️ WARNUNG: Bevor Sie die in diesem Abschnitt beschriebenen Schritte ausführen, lesen und befolgen Sie bitte die [Sicherheitshinweise](#).

ⓘ HINWEIS: Dell Monitore sind so konzipiert, dass sie optimal mit den von Dell gelieferten Kabeln funktionieren. Dell übernimmt keine Garantie für die Videoqualität und die Leistung bei Verwendung von Kabeln anderer Hersteller als von Dell.

ⓘ HINWEIS: Führen Sie die Kabel durch den Kabelführungsschlitz, bevor Sie sie anschließen.

ⓘ HINWEIS: Schließen Sie nicht alle Kabel gleichzeitig an den Computer an.

ⓘ HINWEIS: Die Abbildungen dienen lediglich der Veranschaulichung. Das tatsächliche Aussehen kann etwas abweichen.

So schließen Sie Ihren Monitor an einen Computer an:

1. Schalten Sie den Computer aus, trennen Sie das Netzkabel.
2. Verbinden Sie das DisplayPort-Kabel (im Lieferumfang des Monitors enthalten) oder das HDMI-Kabel (separat erhältlich*) von Ihrem Monitor mit dem Computer.
3. Verbinden Sie den USB Type-B Upstream-Port am Monitor und einen entsprechenden USB-Port an Ihrem Computer mit dem mitgelieferten USB-Kabel (siehe [Ansicht von unten \(P2226H\)](#), [Ansicht von unten \(P2426H/P2426H WOST\)](#), [Ansicht von unten \(P2426\)](#) oder [Ansicht von unten \(P2726H/P2726H WOST\)](#) für Details).
4. USB-Peripheriegeräte schließen Sie an die USB-Downstream-Ports des Monitors an.
5. Schließen Sie die Netzkabel des Computers und Monitors an eine Steckdose in der Nähe an.
6. Schalten Sie Monitor und Computer ein.

Falls Ihr Monitor ein Bild anzeigt, ist die Installation abgeschlossen. Falls kein Bild angezeigt wird, lesen Sie bitte unter [Allgemeine Probleme](#).

*Das HDMI-Kabel wird nur in ausgewählten Ländern mit dem Monitor geliefert. Erkundigen Sie sich bei den Vertriebsmitarbeitern des jeweiligen Landes.

Anschluss des DisplayPort-Kabels (DisplayPort-auf-DisplayPort)



Abbildung 30. DisplayPort Verbindung

HDMI-Kabel anschließen (optional)

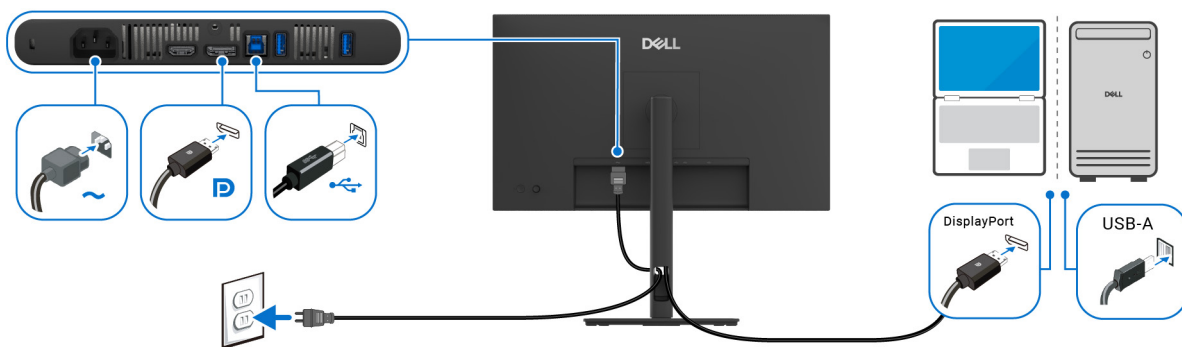

Abbildung 31. HDMI Verbindung

Ihren Monitor mit Kensington Schloss sichern (optional)

Der Schlitz für das Sicherheitsschloss befindet sich an der Unterseite des Monitors (siehe [Schlitz für Sicherheitsschloss](#)). Sichern Sie Ihren Monitor mit dem Kensington Sicherheitsschloss an einem Tisch.

Weitere Informationen zur Verwendung des Kensington Schlosses (separat erhältlich) finden Sie in der Dokumentation, die mit dem Schloss ausgeliefert wird.

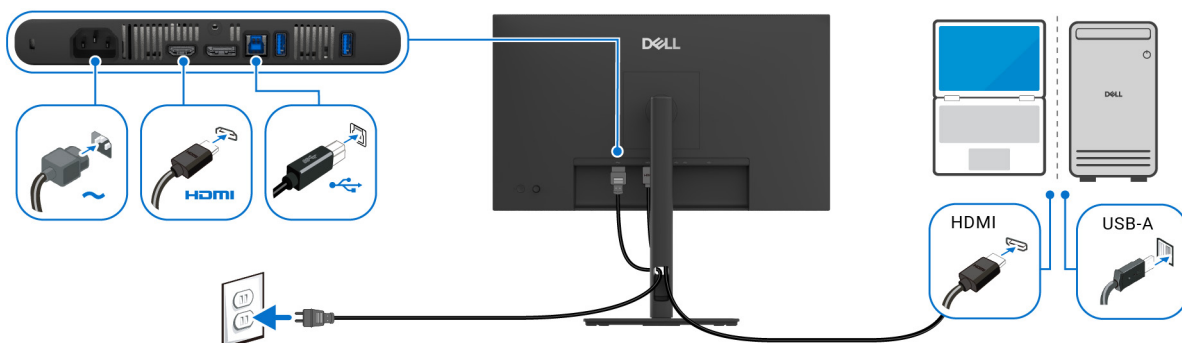

Abbildung 32. Verwendung eines Kensington-Schlosses

① **HINWEIS:** Die Abbildung dient lediglich der Veranschaulichung. Das tatsächliche Aussehen des Schlosses kann etwas abweichen.

Entfernen des Monitorständers

- ① **HINWEIS:** Damit der LCD Bildschirm beim Abnehmen des Ständers nicht verkratzt wird, achten Sie darauf, dass der Monitor auf einen weichen Untergrund gelegt und vorsichtig gehandhabt wird.
- ① **HINWEIS:** Die folgenden Schritte beziehen sich auf das Entfernen des Ständers, der mit Ihrem Monitor geliefert wird. Wenn Sie einen Ständer entfernen, den Sie von einer anderen Quelle gekauft haben, folgen Sie den Anweisungen, die mit dem Ständer geliefert wurden.

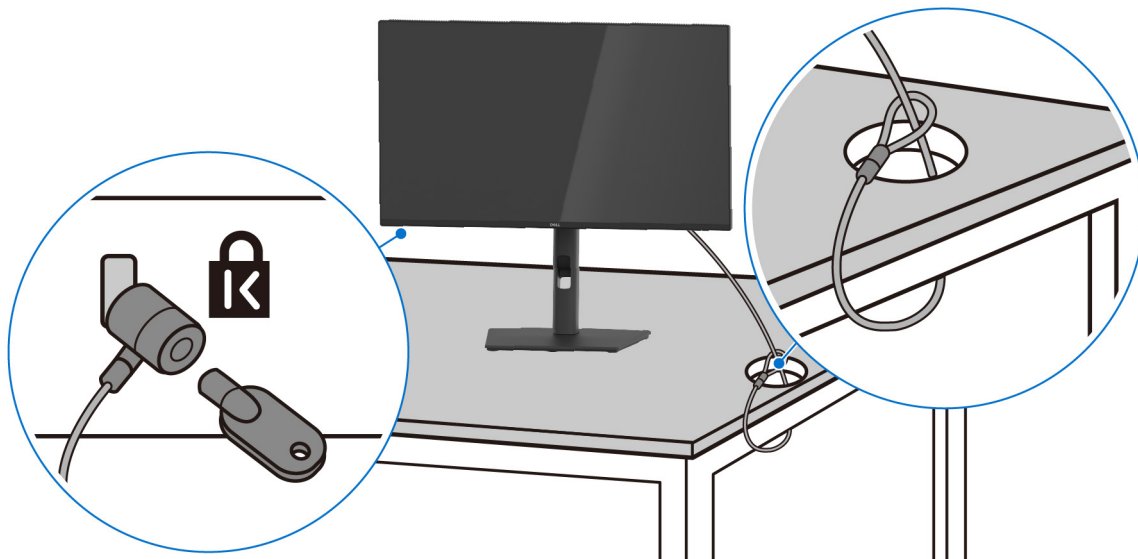
Legen Sie den Monitor auf ein weiches Tuch oder Kissen und folgen Sie diesen Schritten, um den Ständer zu entfernen:

1. Drücken und halten Sie den Entriegelungsknopf des Ständers an der Rückseite des Monitors.
2. Heben Sie den Ständer hoch und vom Monitor weg.



Abbildung 33. Entfernen des Monitorständers

VESA Wandmontageset (optional)

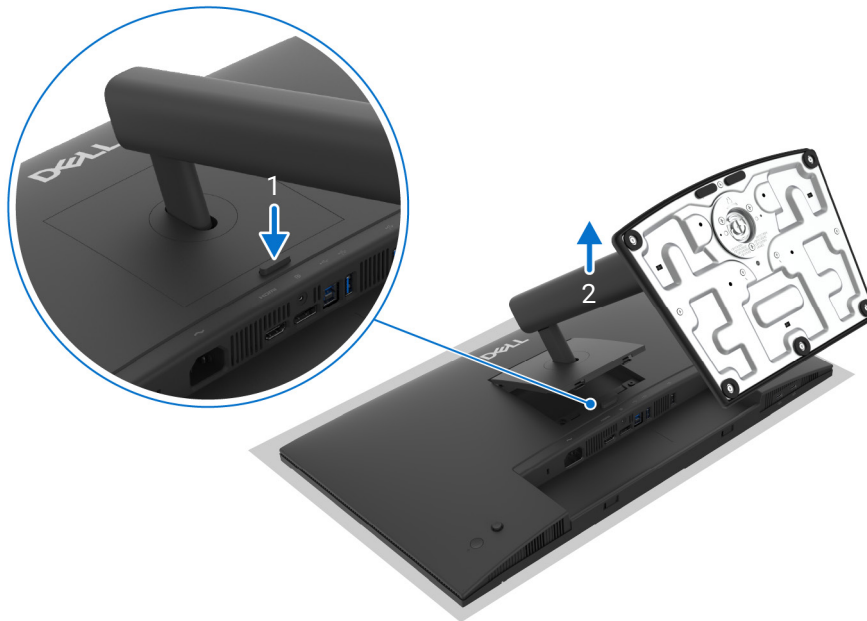

Abbildung 34. VESA Wandmontageset

ⓘ HINWEIS: Verwenden Sie M4 x 10 mm Schrauben, um den Monitor mit einem Wandmontage-Set zu verbinden. Siehe die mit der VESA-kompatiblen Montageausrüstung für die Wand gelieferte Anleitung.

1. Legen Sie das Monitor-Panel auf ein weiches Tuch oder Kissen auf einer stabilen, ebenen Unterlage ab.
2. Entfernen Sie den Monitorständer. (Siehe [Entfernen des Monitorständers](#).)
3. Entfernen Sie die vier Schrauben, mit denen die Plastikabdeckung befestigt wird, mit einem Kreuzschlitzschraubendreher.
4. Bringen Sie den Befestigungsbügel der Wandmontageausrüstung am Monitor an.
5. Befestigen Sie den Monitor an der Wand. Weitere Informationen finden Sie in der Dokumentation, die mit dem Wandmontagesatz geliefert wurde.

ⓘ HINWEIS: Nur mit einem UL oder CSA oder GS-gelisteten Befestigungsbügel mit einer Mindesttraglast von 10,32 kg (P2226H)/ 11,84 kg (P2426H/P2426H WOST)/12,28 kg (P2426)/15,96 kg (P2726H/P2726H WOST) zu verwenden.

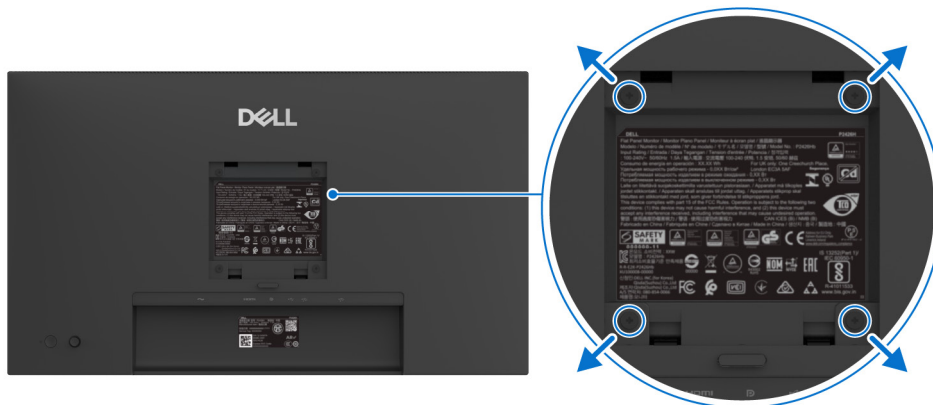
Befolgen Sie zur Vermeidung von Schäden aufgrund unzureichender Kabellänge die nachfolgenden Schritte, um ausreichend Kabelspielraum zwischen den Steckern und dem Kanal des Ständerarms sicherzustellen:

1. Bringen Sie den Monitorkopf in die höchste und am meisten gedrehte Position und schließen Sie dann alle erforderlichen Kabel an. Bewegen, neigen und drehen Sie den Monitor, um zu überprüfen, ob Kabel zu straff, verdreht oder locker sind.



Abbildung 35. Kabel in der höchsten, am meisten gedrehten Position anschließen

2. Lassen Sie ausreichend Kabelspielraum zwischen den Steckern und dem Kanal des Ständerarms. Wenn das Kabel zu kurz ist, verbinden Sie es direkt mit dem Computer, ohne es durch den Kanal des Ständerarms zu führen. Dies gewährleistet genügend Platz für alle Anpassungen und verhindert eine zu hohe Belastung der Stecker.



Abbildung 36. Genügend Kabellänge für die Bewegung des Monitors lassen

- ① **HINWEIS:** Die Abbildungen dienen lediglich der Veranschaulichung. Das Erscheinungsbild Ihres Monitors und Ständerarms (separat erhältlich) kann variieren.

Monitor bedienen

Schalten Sie den Monitor ein

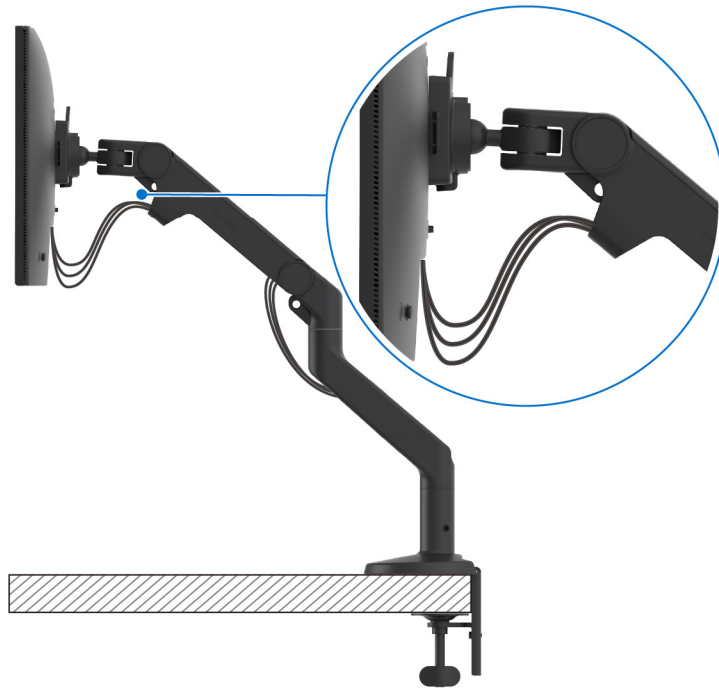
Drücken Sie auf die Ein-/Austaste, um den Monitor einzuschalten.



Abbildung 37. Schalten Sie den Monitor ein

Verwendung der Joystick Steuerung

Verwenden Sie die Joystick Steuerung an der Rückseite des Monitors, um On-Screen Display (OSD) Einstellungen vorzunehmen.

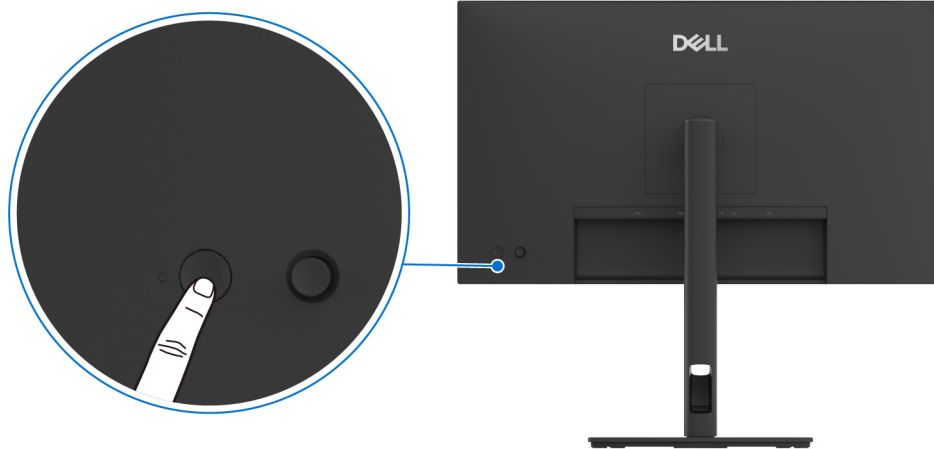

Abbildung 38. Verwendung der Joystick Steuerung

1. Drücken Sie den Joystick, um den Menüstarter zu starten.
2. Bewegen Sie den Joystick nach oben, unten, links oder rechts, um zwischen den Optionen zu wechseln.
3. Drücken Sie erneut auf den Joystick, um die Auswahl zu bestätigen.

Tabelle 30. Bewegung des Joysticks.

Joystick	Beschreibung
	<ul style="list-style-type: none">• Wenn kein OSD auf dem Bildschirm angezeigt wird, drücken Sie den Joystick, um den Menüstarter zu starten. Siehe Zugriff auf den Menüstarter.• Drücken Sie den Joystick, wenn das OSD angezeigt wird, um die Auswahl zu bestätigen oder die Einstellungen zu speichern.

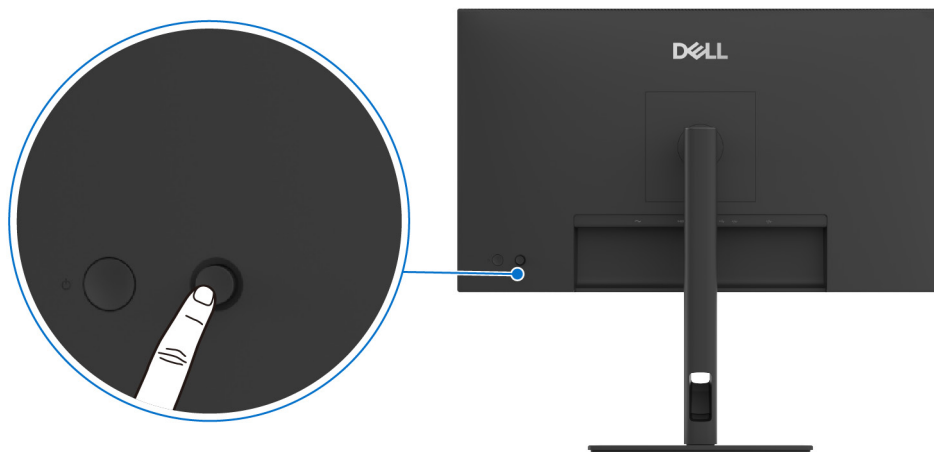
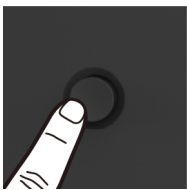
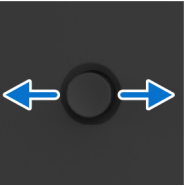
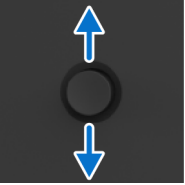
Joystick	Beschreibung
	<ul style="list-style-type: none"> • Für die 2-Wege-Navigation (rechts und links). • Nach rechts bewegen, um in das Untermenü zu gelangen. • Nach links bewegen, um zum übergeordneten Menü zurückzukehren oder das aktuelle Menü zu verlassen.
	<ul style="list-style-type: none"> • Für die 2-Wege-Navigation (oben und unten). • Schaltet zwischen den Menüpunkten um. • Erhöht (oben) oder verringert (unten) die Parameter des ausgewählten Menüpunktes.

Sie können die vier Richtungen als Direkttaste 1/2/3/4 zuweisen, um auf eine bestimmte OSD-Funktion zuzugreifen. Weitere Informationen finden Sie unter [Direkttaste Anleitung](#).



Abbildung 39. Joystick und Verknüpfungstaste (Ansicht von der Rückseite des Monitors)

Anwendung der Anzeige auf dem Bildschirm (OSD-Menü)

Zugriff auf den Menüstarter

Wenn Sie den Joystick drücken, erscheint der Menüstarter, über den Sie auf das OSD Hauptmenü und die Verknüpfungsfunktionen zugreifen können.

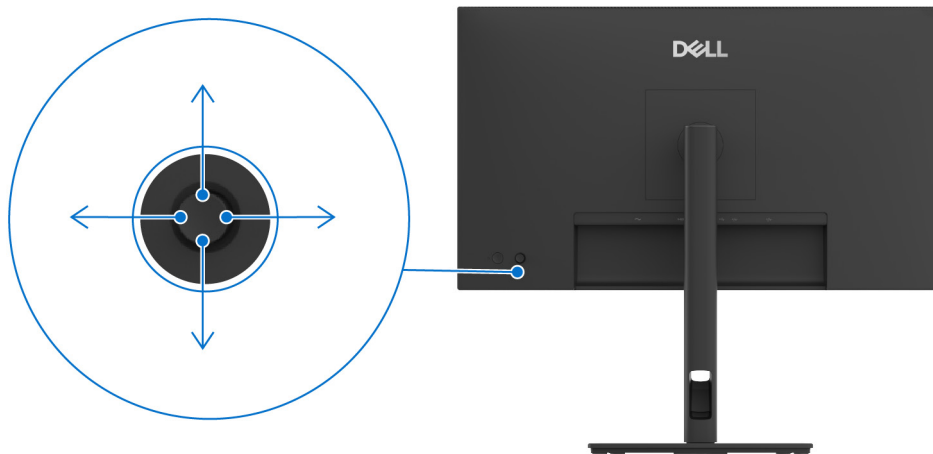
Bewegen Sie den Joystick, um eine Funktion auszuwählen.









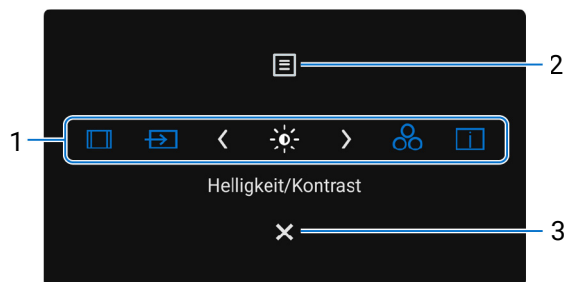

Abbildung 40. Menüstarter

Die folgende Tabelle beschreibt die Menüstarter Funktionen:

Tabelle 31. Menüstarter Beschreibung.

Etikett	Symbol	Beschreibung
<p>Wenn Sie den Joystick nach links oder rechts bewegen, um zwischen den Verknüpfungsfunktionen umzuschalten, wird das ausgewählte Element in die mittlere Position verschoben. Drücken Sie den Joystick, um das entsprechende Untermenü aufzurufen und durch Bewegen des Joysticks Einstellungen vorzunehmen.</p> <p>HINWEIS: Sie können Ihre bevorzugten Verknüpfungstaste einstellen. Weitere Informationen finden Sie unter Individualisieren.</p>		
1		Längen-/Seitenverhältnis: Zur Auswahl eines bevorzugten Seitenverhältnisses aus der Liste.
	Verknüpfungstaste 1	
		Eingabe-Quelle: Zur Auswahl aus einer Liste von Videosignalen, die mit Ihrem Monitor verbunden sein können.
	Verknüpfungstaste 2	
		Helligkeit/Kontrast: Zum Zugriff auf die Anpassungsregler von Helligkeit und Kontrast.
Verknüpfungstaste 3		
		Voreingestellte Modi: Zur Auswahl eines bevorzugten Farbmodus aus der Liste der voreingestellten Modi.
Verknüpfungstaste 4		
		Monitor-Informationen: Zur Anzeige der aktuellen Einstellungen, Firmware-Version und Servicekennung Ihres Monitors.
Verknüpfungstaste 5		
<p>HINWEIS: Bestätigen Sie nach dem Ändern der Einstellungen die Änderungen mit den Navigationstasten, bevor Sie mit einer anderen Funktion fortfahren oder den Vorgang beenden.</p>		
2	 Menü	Zum Ausführen des On-Screen Display (OSD) Hauptmenüs. Siehe Zugriff auf das Menüsystem .
3	 Beenden	Zum Beenden des Menüstarters.

Verwendung der Navigationstasten

Wenn das OSD-Menü aktiv ist, passen Sie die Einstellungen an, indem Sie den Joystick bewegen und den Navigationstasten in der unteren Mitte des OSD-Menüs folgen.



Abbildung 41. Navigationstasten

HINWEIS: Bewegen Sie den Joystick nach links, bis Sie das Menü verlassen, um den aktuellen Menüpunkt zu verlassen und zum vorherigen Menü zurückzukehren.

Zugriff auf das Menüsystem

HINWEIS: Bestätigen Sie nach dem Ändern der Einstellungen die Änderungen mit den Navigationstasten, bevor Sie mit einer anderen Funktion fortfahren oder den Vorgang beenden.

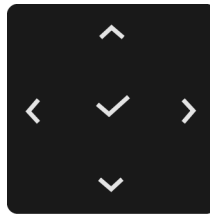
Tabelle 32. OSD-Menü Beschreibung.







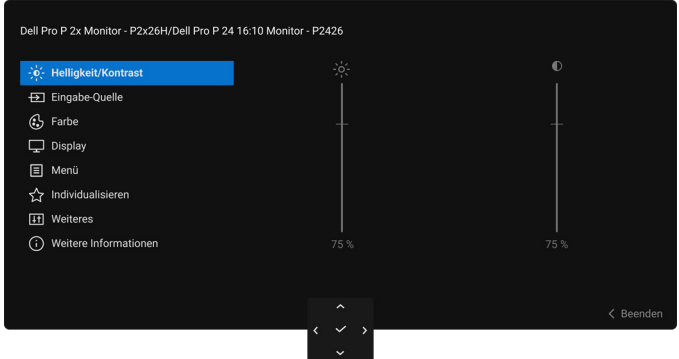

Symbol	Menü und Untermenü	Beschreibung
	Helligkeit/Kontrast	Stellt die Helligkeit und den Kontrast des Monitors ein. 
	Helligkeit	Mit der Helligkeit Funktion wird die Leuchtstärke der Hintergrundbeleuchtung eingestellt. Bewegen Sie den Joystick nach oben oder unten, um die Helligkeitsstufe zu erhöhen oder zu verringern (min. 0/max. 100).
	Kontrast	Stellen Sie zuerst die Helligkeit ein und danach nur den Kontrast , wenn weitere Einstellungen notwendig sind. Mit der Kontrast Funktion wird der Grad des Unterschiedes zwischen der Dunkelheit und der Helligkeit auf dem Monitorbildschirm eingestellt. Bewegen Sie den Joystick nach oben oder unten, um den Kontrast zu erhöhen oder zu verringern (min. 0/max. 100).

Abbildung 42. Helligkeit/Kontrast Menü

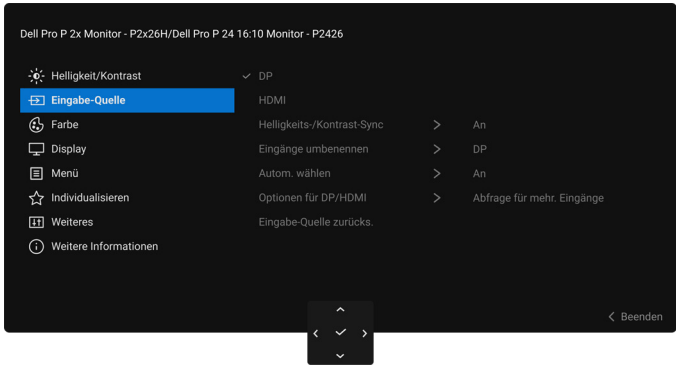
Symbol	Menü und Untermenü	Beschreibung
	Eingabe-Quelle	<p>Wählen Sie aus den verfügbaren Videosignalen, die an Ihren Monitor angeschlossen sind.</p>  <p style="text-align: center;">Abbildung 43. Eingabe-Quelle Menü</p>
	DP	Wählen Sie DP , wenn Sie den DisplayPort (DP) Anschluss nutzen. Drücken Sie den Joystick, um die Auswahl zu bestätigen.
	HDMI	Wählen Sie HDMI , wenn Sie den HDMI Anschluss nutzen. Drücken Sie den Joystick, um die Auswahl zu bestätigen.
	Helligkeits-/Kontrast-Sync	Wählen Sie An , um für alle Eingangsquellen die gleichen Einstellungen für Helligkeit und Kontrast zu verwenden. Wählen Sie Aus , um Helligkeit und Kontrast für jede Eingangsquelle anzupassen.
	Eingänge umbenennen	Ermöglicht Ihnen die Angabe eines voreingestellten Eingangsnamens für die ausgewählte Eingangsquelle. Die voreingestellten Optionen sind PC , PC 1 , PC 2 , Laptop , Laptop 1 und Laptop 2 . Die Standardeinstellung ist Aus . (i) HINWEIS: Sie gilt nicht für die in den Warnmeldungen angezeigten Eingangsnamen und Monitor-Informationen .
	Autom. wählen	Sucht automatisch nach verfügbaren Eingangsquellen. Der Standard ist An . Drücken Sie den Joystick, um die Auswahl zu bestätigen.
	Optionen für DP/HDMI	Ermöglicht die Einstellung dieser Funktion auf: <ul style="list-style-type: none"> • Abfrage für mehr. Eingänge: Zeigt immer die "Zu DP/HDMI Videoeingang wechseln" Meldung an, damit Sie auswählen können, ob Sie wechseln möchten oder nicht. • Immer umschalten: Wechselt immer zu DisplayPort/HDMI Videoeingang wechseln (ohne zu fragen), wenn das DisplayPort oder HDMI Kabel angeschlossen wird. • Aus: Wechselt niemals automatisch zum DisplayPort/HDMI Videoeingang, wenn das DisplayPort oder HDMI Kabel angeschlossen wird. Drücken Sie den Joystick, um die Auswahl zu bestätigen. (i) HINWEIS: Die Funktion ist nur verfügbar, wenn Autom. wählen aktiviert ist.
	Eingabe-Quelle zurücks.	Setzen Sie im Menü Eingabe-Quelle sämtliche Einstellungen auf die Standardwerte zurück.

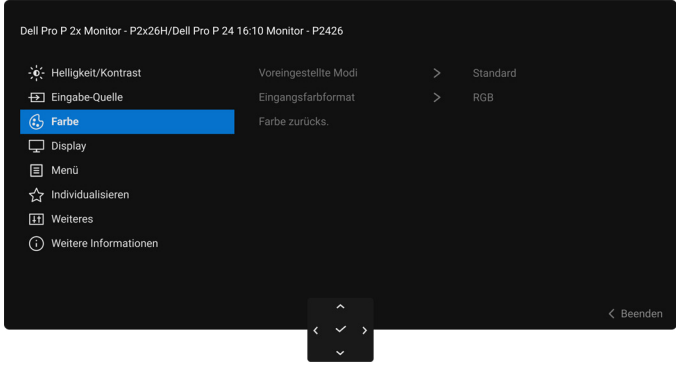
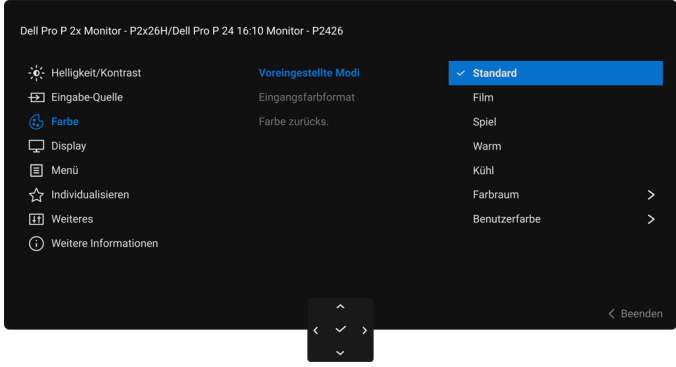

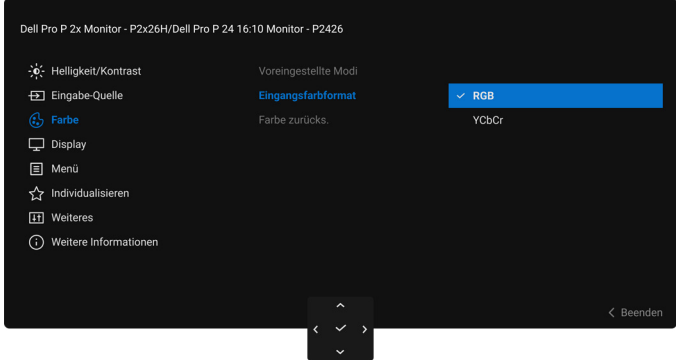
Symbol	Menü und Untermenü	Beschreibung
	Farbe	Stellt den Farbeinstellungsmodus ein.  <p style="text-align: center;">Abbildung 44. Farbe Menü</p>
	Voreingestellte Modi	Hier können Sie einen voreingestellten Farbmodus auswählen oder eigene Farbmodi erstellen. Drücken Sie den Joystick, um die Auswahl zu bestätigen.  <p style="text-align: center;">Abbildung 45. Voreingestellte Modi Menü</p> <ul style="list-style-type: none"> • Standard: Dies ist die Standardeinstellung. Dieser Monitor ist TÜV-zertifiziert und verwendet ein Panel mit geringem Blaulichtanteil, um die Blaulichtabgabe zu reduzieren und entspannende und weniger reizintensive Bilder zu erzeugen. • Film: Zum Laden der idealen Farbeinstellungen für Filme. • Spiel: Zum Laden der idealen Farbeinstellungen für die meisten Gaming-Anwendungen. • Warm: Stellt Farben bei niedrigeren Farbtemperaturen dar. Der Bildschirm erscheint wegen eines roten/gelben Farbtons wärmer. • Kühl: Stellt Farben bei höheren Farbtemperaturen dar. Der Bildschirm erscheint wegen eines blauen Farbtons kühler. • Farbraum: Hier können Sie den Farbraum auf sRGB (entspricht 99% sRGB Standard) oder BT.709 (entspricht 99% BT.709 Standard). • Benutzerfarbe: Ermöglicht Ihnen die manuelle Anpassung der Farbeinstellungen (R/G/B) und die Erstellung eines eigenen voreingestellten Farbmodus.

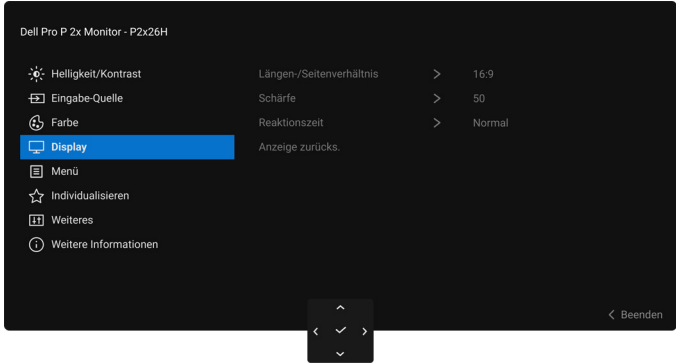
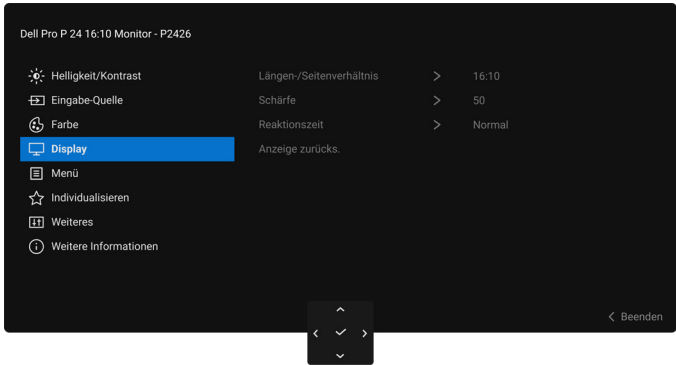
Symbol	Menü und Untermenü	Beschreibung
	Eingangsfarbformat	<p>Hier können Sie einen der folgenden Videoeingabemodi wählen:</p> <ul style="list-style-type: none"> • RGB: Wählen Sie diese Option, wenn Ihr Monitor an einen Computer oder einen Medien Player angeschlossen ist, der die RGB-Ausgabe unterstützt. • YCbCr: Wählen Sie diese Option, wenn Ihr Medien Player nur die YCbCr-Ausgabe unterstützt. <p>Drücken Sie den Joystick, um die Auswahl zu bestätigen.</p>  <p style="text-align: center;">Abbildung 46. Eingangsfarbformat Menü</p>
	Farbton	<p>Diese Funktion kann die Farbe des Videobildes in Richtung Grün bzw. Violett ändern. Mit dieser Funktion können Sie den Hautfarbton einstellen. Bewegen Sie den Joystick zur Einstellung des Farbtonpegels zwischen '0' und '100'.</p> <p>HINWEIS: Die Funktion ist nur verfügbar, wenn Sie den Film oder Spiel Voreinstellungsmodus auswählen.</p>
	Sättigung	<p>Diese Funktion erlaubt Ihnen die Farbsättigung des Videobildes einzustellen. Verwenden Sie den Joystick zur Einstellung des Sättigungspegels zwischen '0' und '100'.</p> <p>HINWEIS: Die Funktion ist nur verfügbar, wenn Sie den Film oder Spiel Voreinstellungsmodus auswählen.</p>
	Farbe zurücks.	Setzen Sie im Menü Farbe sämtliche Einstellungen auf die Standardwerte zurück.

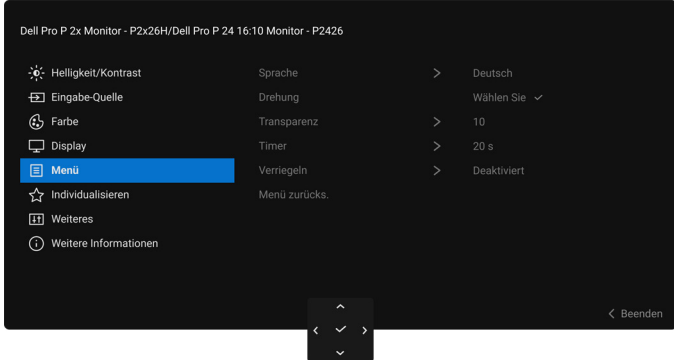
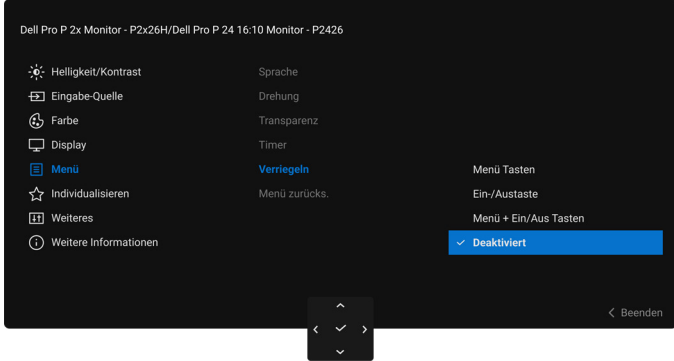

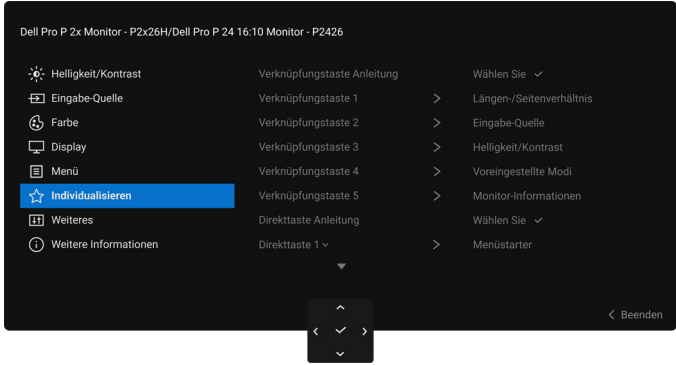
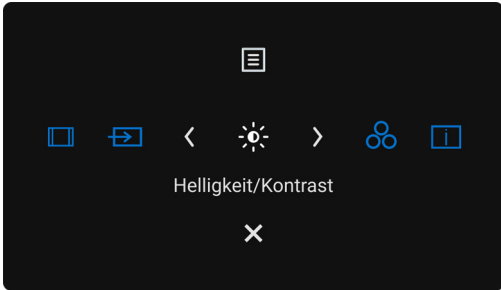
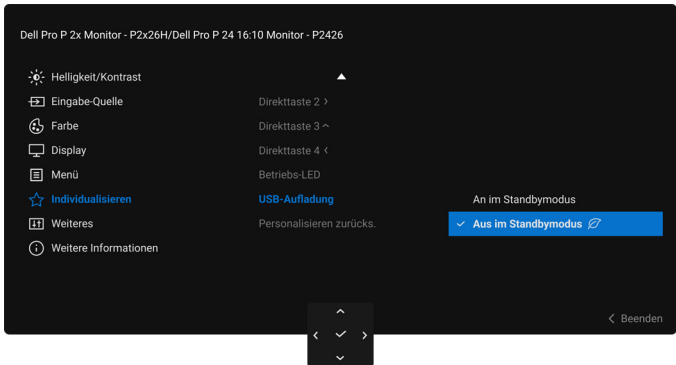
Symbol	Menü und Untermenü	Beschreibung
	Display	<p>Mit Display werden die Bilder angepasst. P2226H/P2426H/P2426H WOST/P2726H/P2726H WOST</p>  <p style="text-align: center;">Abbildung 47. Display Menü</p> <p>P2426</p>  <p style="text-align: center;">Abbildung 48. Display Menü</p>
	Längen-/ Seitenverhältnis	Stellt das Seitenverhältnis auf 16:9 (P2226H/P2426H/P2426H WOST/P2726H/P2726H WOST) / 16:10 (P2426), 4:3 oder 5:4 .
	Schärfe	Mit dieser Funktion können Sie die Bilddarstellung schärfer oder weicher einstellen. Bewegen Sie den Joystick zur Einstellung der Bildschärfe zwischen '0' und '100'.
	Reaktionszeit	Ermöglicht Ihnen die Einstellung der Reaktionszeit auf Normal oder Schnell .
	Anzeige zurücks.	Setzen Sie im Menü Display sämtliche Einstellungen auf die Standardwerte zurück.

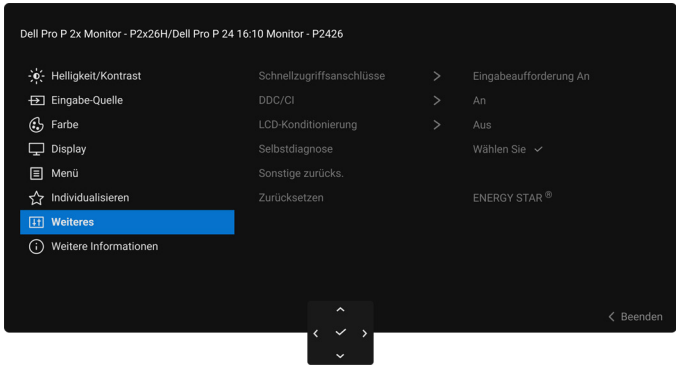
Symbol	Menü und Untermenü	Beschreibung
	Menü	<p>Passt Einstellungen des OSD, wie z.B. Sprache des OSD, die Zeitdauer der Anzeige des Menüs usw. an.</p>  <p style="text-align: center;">Abbildung 49. Menü Menü</p>
	Sprache	Zum Einstellen der OSD-Anzeige auf eine der acht verfügbaren Sprachen (Englisch, Spanisch, Französisch, Deutsch, Brasilianisches Portugiesisch, Russisch, vereinfachtes Chinesisch oder Japanisch).
	Drehung	Passt die OSD Drehung gemäß der Ausrichtung Ihres Bildschirms an. Drücken Sie den Joystick, um das OSD um 0/90/270 Grad zu drehen.
	Transparenz	Wählen Sie dies, um die Menü-Transparenz durch Verschieben des Joysticks abzuändern (min. 0/max. 100).
	Timer	Hiermit können Sie festlegen, für wie lange das OSD nach der letzten Betätigung des Joysticks aktiviert bleibt. Bewegen Sie den Joystick zur Anpassung des Reglers in 1-Sekunden-Schritten im Bereich von 5 bis 60 Sekunden.
	Verriegeln	<p>Wenn die Steuertasten am Monitor gesperrt sind, können Sie verhindern, dass Personen auf die Bedienelemente zugreifen.</p>  <p style="text-align: center;">Abbildung 50. Verriegeln Menü</p> <ul style="list-style-type: none"> • Menü Tasten: Alle Joystick Funktionen sind gesperrt und für den Benutzer nicht zugänglich. • Ein-/Austaste: Nur die Ein-/Austaste ist gesperrt und für den Benutzer nicht zugänglich. • Menü + Ein/Aus Tasten: Die Joystick- und Ein-/Austaste ist gesperrt und für den Benutzer nicht zugänglich. <p>Die Standardeinstellung ist Deaktiviert.</p> <p>Alternative Sperrmethode: Sie können den Joystick 4 Sekunden lang nach oben, unten, links oder rechts bewegen und halten, um die Sperroptionen über das Einblendmenü einzustellen. Drücken Sie anschließend den Joystick, um die Konfiguration zu bestätigen.</p> <p>HINWEIS: Zum Entsperren bewegen und halten Sie den Joystick 4 Sekunden lang nach oben, unten, links oder rechts. Drücken Sie dann den Joystick, um die Änderungen zu bestätigen und das Einblendmenü zu schließen.</p>
	Menü zurücks.	Setzen Sie im Menü Menü sämtliche Einstellungen auf die Standardwerte zurück.

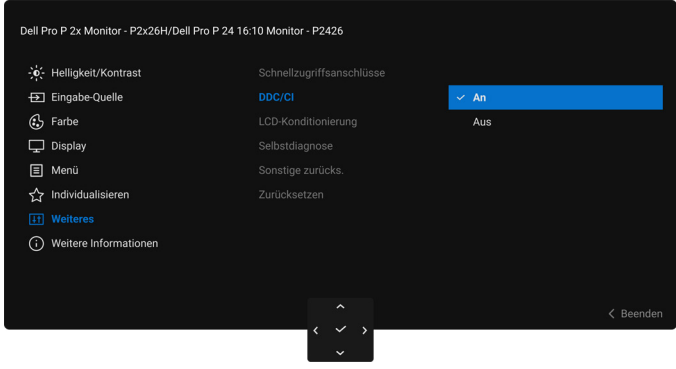
Symbol	Menü und Untermenü	Beschreibung
	Individualisieren	 <p style="text-align: center;">Abbildung 51. Personalisieren Menü</p>
	Verknüpfungstaste Anleitung	Wählen und folgen Sie den Anweisungen auf dem Bildschirm, um die Verknüpfungstaste im Menüstarter zu ändern.
	Verknüpfungstaste 1	Wählen Sie eine Funktion aus Voreingestellte Modi , Helligkeit/Kontrast , Eingabe-Quelle , Längen-/Seitenverhältnis , Drehung oder Monitor-Informationen und stellen Sie sie im Menüstarter als Verknüpfungstaste ein.
	Verknüpfungstaste 2	
	Verknüpfungstaste 3	
	Verknüpfungstaste 4	
	Verknüpfungstaste 5	
		 <p style="text-align: center;">Abbildung 52. Menüstarter</p>
	Direktstaste Anleitung	Wählen und folgen Sie den Anweisungen auf dem Bildschirm, um Ihre bevorzugten Funktionen den 4 Richtungen des Joysticks zuzuordnen.
	Direktstaste 1 ▾	Wählen Sie eine Funktion aus Menüstarter , Voreingestellte Modi , Helligkeit , Kontrast , Eingabe-Quelle , Längen-/Seitenverhältnis , Drehung oder Monitor-Informationen und stellen Sie sie als eine Verknüpfungstaste ein.
	Direktstaste 2 ▸	
	Direktstaste 3 ▲	
	Direktstaste 4 ◀	
		Die Standardeinstellung ist Menüstarter .
		Wenn Sie eine Verknüpfungstaste auf Aus stellen, wird sie auf die ursprüngliche Richtung (unten, rechts, oben oder links) zurückgesetzt. ⓘ HINWEIS: Die Verknüpfungstaste wird nicht funktionieren, wenn kein Videosignal anliegt.
	Betriebs-LED	Ermöglicht es Ihnen, den Zustand der Betriebsleuchte einzustellen, um Energie zu sparen.
	USB-Aufladung	Ermöglicht die Aktivierung oder Deaktivierung der USB-Aufladungsfunktion, wenn sich der Monitor im Standbymodus befindet.
		 <p style="text-align: center;">Abbildung 53. USB-Aufladung Menü</p>
	Personalisieren zurücks.	Setzen Sie im Menü Individualisieren sämtliche Einstellungen auf die zurück.

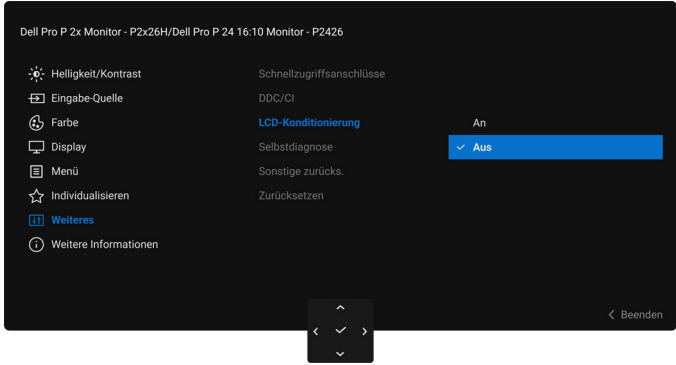
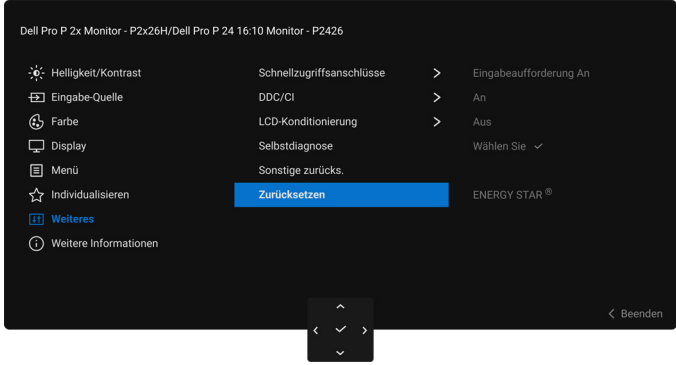
Symbol	Menü und Untermenü	Beschreibung
	Weiteres	<p>Passt die OSD-Einstellungen an, z.B. DDC/CI, LCD-Konditionierung, Selbstdiagnose usw.</p>  <p style="text-align: center;">Abbildung 54. Weiteres Menü</p>
	Schnellzugriffsanschlüsse	<p>Sie können den Hinweis für die Benachrichtigung zu den Schnellzugriffsanschlüsse konfigurieren, die in der unteren linken Ecke des Bildschirms angezeigt wird. Die Standardeinstellung ist Eingabeaufforderung An.</p> <p>P2226H/P2426</p>  <p style="text-align: center;">Abbildung 55. Schnellzugriffsanschlüsse Benachrichtigung</p> <p>P2426H/P2426H WOST/P2726H/P2726H WOST</p>  <p style="text-align: center;">Abbildung 56. Schnellzugriffsanschlüsse Benachrichtigung</p>
DDC/CI		<p>Display Data Channel/Command Interface (DDC/CI) ermöglicht Ihnen die Anpassung der Monitoreinstellungen über Software auf Ihrem Computer. Aktivieren Sie diese Funktion, um das beste Benutzererlebnis und eine optimale Leistung Ihres Monitors zu erzielen. Diese Funktion kann durch Auswählen von Aus deaktiviert werden.</p>  <p style="text-align: center;">Abbildung 57. DDC/CI Menü</p>

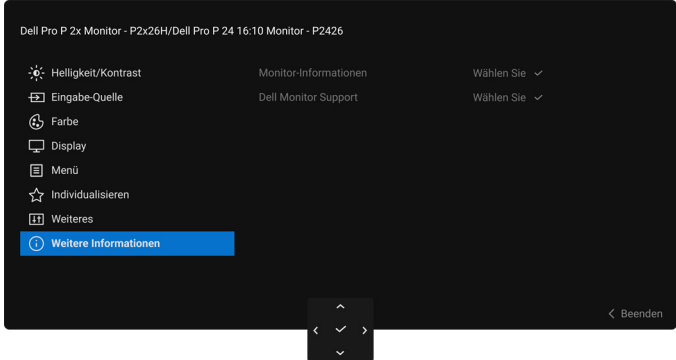
Symbol	Menü und Untermenü	Beschreibung
	LCD-Konditionierung	<p>Zum Reduzieren von geringen Bildverzerrungen. Die Zeitdauer, die das Programm zum Durchführen benötigt, hängt vom Grad der Bildaufbewahrung ab. Diese Funktion kann durch Auswählen von An aktiviert werden.</p>  <p style="text-align: center;">Abbildung 58. LCD-Konditionierung Menü</p>
	Selbstdiagnose	<p>Wählen Sie diese Funktion, um die integrierte Diagnose auszuführen, siehe Selbstdiagnose.</p>
	Sonstige zurücks.	<p>Setzen Sie im Menü Weiteres sämtliche Einstellungen auf die Standardwerte zurück.</p>
	Zurücksetzen	<p>Alle voreingestellten Werte auf die werkseitigen Standardeinstellungen zurücksetzen. Dies sind auch die Einstellungen für die ENERGY STAR Tests.</p>  <p style="text-align: center;">Abbildung 59. Zurücksetzen Menü</p>

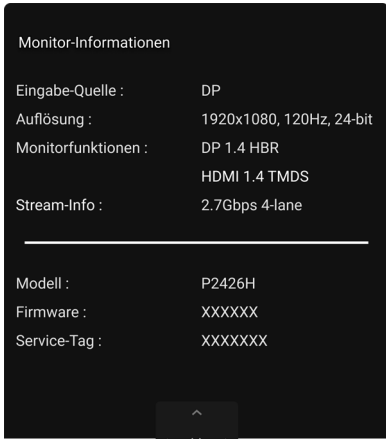
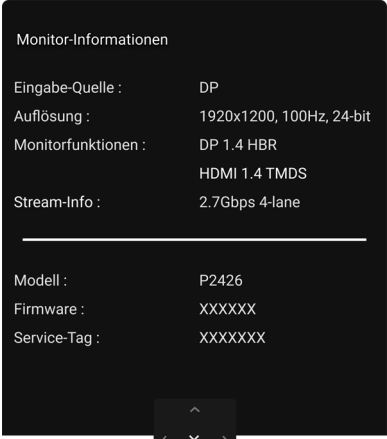
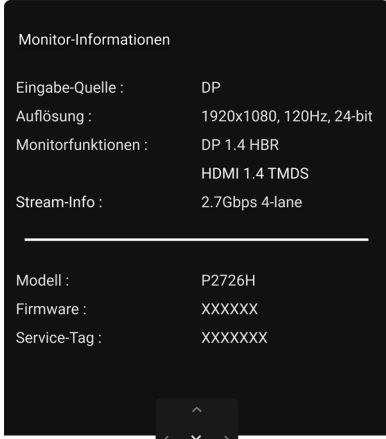
Symbol	Menü und Untermenü	Beschreibung
	Weitere Informationen	<p>Verwenden Sie das Menü, um Informationen über den Monitor anzuzeigen oder weitere Unterstützung für den Monitor zu erhalten.</p>  <p style="text-align: center;">Abbildung 60. Weitere Informationen Menü</p>
	Monitor-Informationen	<p>Wählen Sie diese Option, um die aktuellen Einstellungen, die Firmwareversion und die Servicekennung Ihres Monitors anzuzeigen.</p> <div style="display: flex; justify-content: space-around;"> <div data-bbox="507 763 895 1279"> <p>P2226H</p>  </div> <div data-bbox="975 763 1362 1279"> <p>P2426H/P2426H WOST</p>  </div> </div> <div style="display: flex; justify-content: space-around; margin-top: 20px;"> <div data-bbox="507 1305 895 1821"> <p>P2426</p>  </div> <div data-bbox="975 1305 1362 1821"> <p>P2726H/P2726H WOST</p>  </div> </div> <p style="text-align: center;">Abbildung 61. Monitor-Informationen</p>
	Dell Monitor Support	<p>Scannen Sie den QR-Code mit Ihrem Smartphone, um auf die allgemeinen Support Materialien für Ihren Monitor zuzugreifen.</p>

OSD Meldungen

Erstmalige Einrichtung

Wenn **Zurücksetzen** ausgewählt ist, wird die folgende Meldung angezeigt:



Abbildung 62. Zurücksetzen Warnmeldung

Wenn Sie **Ja** zur Wiederherstellung der Standardeinstellungen auswählen, werden die folgenden Meldungen angezeigt:

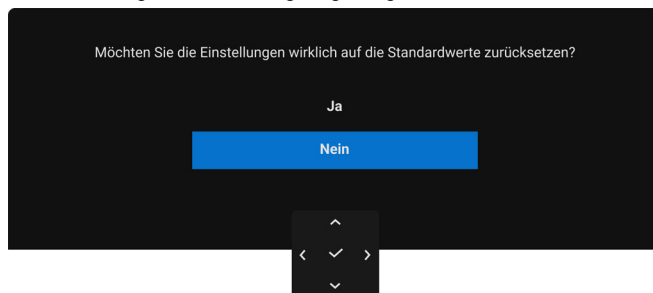

Abbildung 63. Drücken Sie die Joystick-Taste

Wenn Sie den Joystick drücken, wird die folgende Meldung angezeigt:

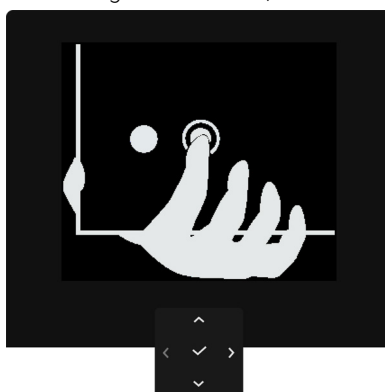

Abbildung 64. OSD Sprache einstellen Meldung

Nach der Auswahl Ihrer Sprache wird die folgende Meldung angezeigt:

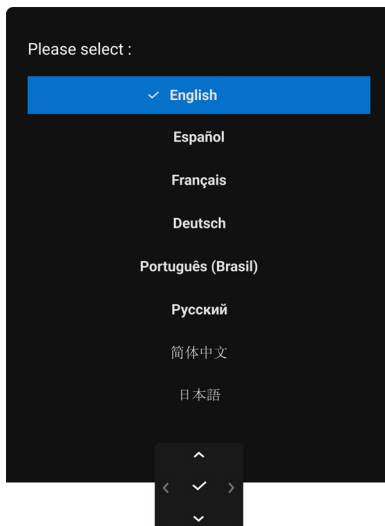

Abbildung 65. Auf Standardeinstellungen zurücksetzen Meldung

Die folgende Meldung wird angezeigt, egal ob Sie **Ja** oder **Nein** auswählen oder die Meldung abläuft:

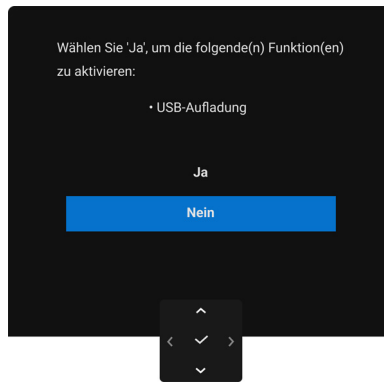

Abbildung 66. USB-Aufladung oder Zeitablauf von Meldungen aktivieren

OSD-Warmmeldung

Wenn der Monitor eine bestimmte Auflösung nicht unterstützt, wird die folgende Meldung angezeigt:

P2226H/P2426H/P2426H WOST/P2726H/P2726H WOST

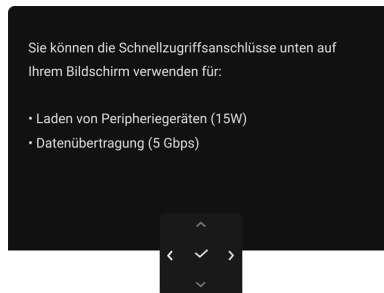

Abbildung 67. Eingangstiming Warnmeldung

P2426

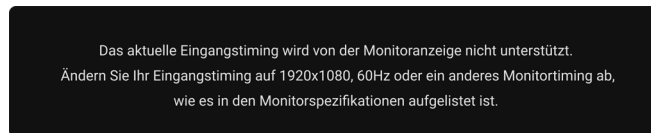

Abbildung 68. Eingangstiming Warnmeldung

Das bedeutet, dass sich der Monitor nicht richtig auf das Signal einstellen kann, das er vom Computer empfängt. In den [Technische Daten des Monitors](#) finden Sie die von Ihrem Monitor unterstützten Horizontal- und Vertikalfrequenzen. Der empfohlene Modus ist **1920 x 1080 (P2226H/P2426H/P2426H WOST/P2726H/P2726H WOST)/1920 x 1200 (P2426)**.

Wenn Sie den **Helligkeit**-Wert zum ersten Mal über dem Standardwert einstellen, erscheint die folgende Meldung:

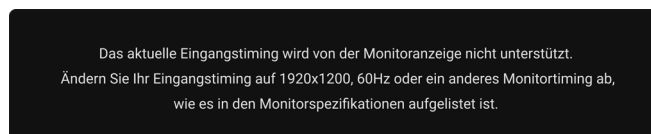

Abbildung 69. Strom Warnmeldung

HINWEIS: Wenn Sie **Ja** wählen, erscheint die Meldung beim nächsten Mal nicht, wenn Sie die **Helligkeit** Einstellung ändern. Die folgende Meldung wird angezeigt, bevor die **Sperre** Funktion deaktiviert wird:

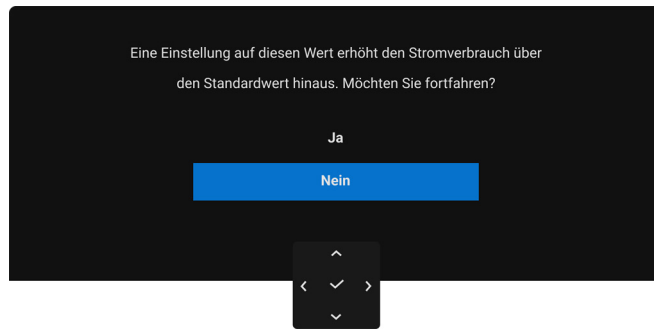

Abbildung 70. Sperre Funktion Warnmeldung

HINWEIS: Die Meldung könnte je nach ausgewählten Einstellungen leicht unterschiedlich sein. Wenn Sie die Standardeinstellung für **USB-Aufladung** das erste Mal ändern, wird die folgende Meldung angezeigt:

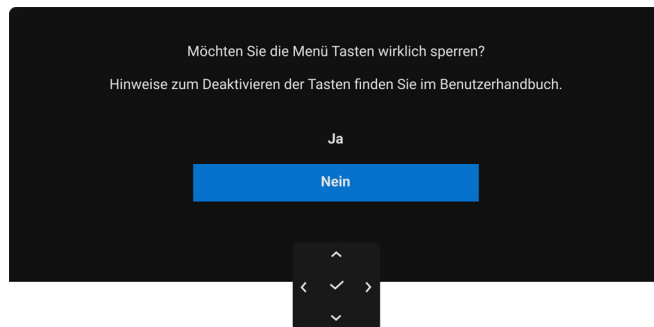

Abbildung 71. Strom Warnmeldung

HINWEIS: Wenn Sie **Ja** wählen, wird die Meldung beim nächsten Mal nicht angezeigt, wenn Sie die **USB-Aufladung** Einstellung ändern. Wenn Sie eine Werksrückstellung durchführen, wird die Meldung erneut angezeigt.

Die folgende Meldung wird angezeigt, bevor die **DDC/CI** Funktion deaktiviert wird:

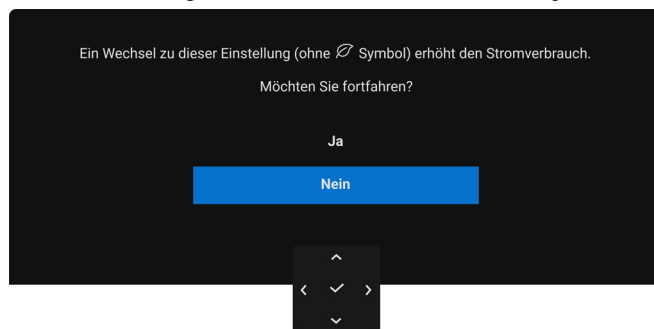

Abbildung 72. DDC/CI Warnmeldung

Die folgende Meldung erscheint, wenn der Monitor in den Standbymodus wechselt:

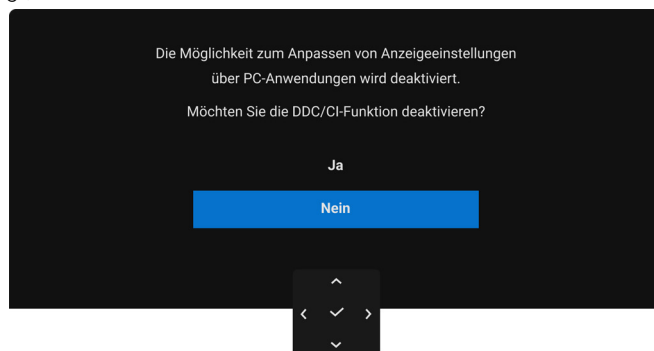

Abbildung 73. Standbymodus Warnmeldung

Durch Aktivieren des Computers und Aufwecken des Monitors erhalten Sie wieder Zugriff auf das [OSD](#).

Das OSD kann nur im Normalbetriebsmodus funktionieren. Wenn Sie den Joystick während des Standbymodus drücken, wird je nach ausgewähltem Eingang die folgende Meldung angezeigt:

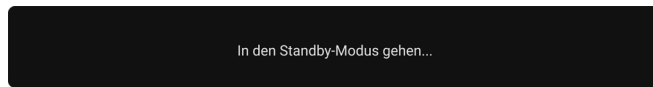

Abbildung 74. Signalerkennung Warnmeldung

Aktivieren Sie den Computer, damit der Monitor auf das [OSD](#) zugreifen kann.

HINWEIS: Die Meldung könnte je nach angeschlossenem Eingangssignal leicht unterschiedlich sein.

Wenn der HDMI oder DisplayPort Eingang ausgewählt und das entsprechende Kabel nicht angeschlossen ist, wird die folgende Meldung angezeigt:

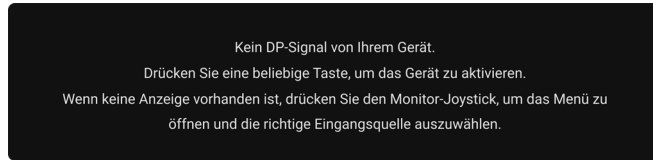
P2226H/P2426H/P2426H WOST/P2726H/P2726H WOST



Abbildung 75. Signalkabel getrennt Warnmeldung

P2426

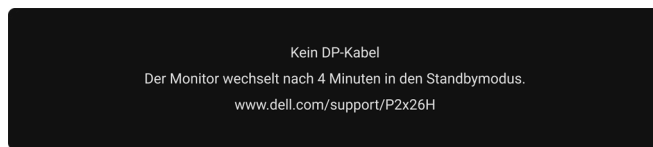

Abbildung 76. Signalkabel getrennt Warnmeldung

HINWEIS: Die Meldung könnte je nach ausgewähltem Eingangssignal leicht unterschiedlich sein.

Unter [Problemlösung](#) finden Sie weitere Informationen.

Sperrung der Kontrolltasten

Sie können die Kontrolltasten am Monitor sperren, um den Zugriff auf das OSD-Menü und/oder die Ein-/Aus-Taste zu verhindern.

1. Bewegen Sie den Joystick nach oben, unten, links oder rechts und halten Sie ihn etwa 4 Sekunden lang gedrückt, bis ein Einblendmenü erscheint.







Abbildung 77. Verriegeln Menü

2. Bewegen Sie den Joystick, um eine der folgenden Optionen auszuwählen:

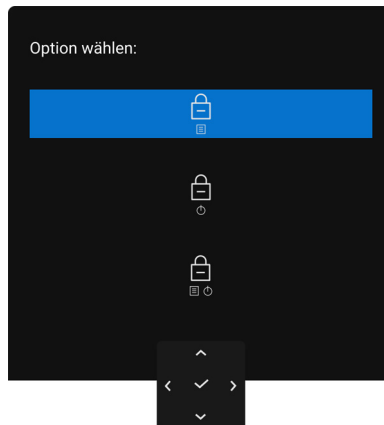
-  : Die OSD-Menüeinstellungen sind gesperrt und nicht zugänglich.
-  : Die Ein-/Aus-Taste ist gesperrt.
-  : Die OSD-Menüeinstellungen sind nicht zugänglich und die Ein-/Aus-Taste ist gesperrt.

3. Drücken Sie den Joystick, um die Konfiguration zu bestätigen.

Halten Sie den Joystick zum Entsperrung etwa 4 Sekunden lang nach oben, unten, links oder rechts gedrückt, bis ein Menü auf dem Bildschirm erscheint, und wählen Sie dann  zum Entsperrung und Schließen des Einblendmenüs aus.



Abbildung 78. Entriegeln Menü

 **HINWEIS:** Die Meldung könnte je nach ausgewählten Einstellungen leicht unterschiedlich sein.

Maximale Auflösung einstellen

① **HINWEIS:** Die Schritte können je nach Ihrer Windows Version leicht variieren.

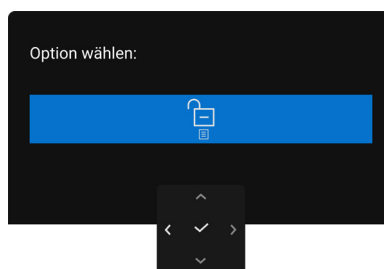
So legen Sie die maximale Auflösung für den Monitor in Windows 10 und Windows 11 fest:

1. Klicken Sie mit der rechten Maustaste auf den Desktop und auf **Anzeigeeinstellungen**.
2. Wenn Sie mehr als einen Monitor angeschlossen haben, wählen Sie unbedingt **P2226H/P2426H/P2426/P2726H**.
3. Klicken Sie auf die **Anzeigeauflösung** Dropdownliste und wählen Sie **1920 x 1080** (P2226H/P2426H/P2726H)/**1920 x 1200** (P2426) aus.
4. Klicken Sie auf **Änderungen beibehalten**.

Wenn Sie die Option 1920 x 1080/1920 x 1200 nicht sehen, müssen Sie Ihren Grafiktreiber auf die neueste Version aktualisieren. Führen Sie die folgenden Schritte aus – je nach Computermodell:

Falls Sie einen Dell Desktop oder Laptop besitzen:

- Besuchen Sie die [Dell Support Webseite](#), geben Sie Ihre Servicekennung ein und laden den aktuellsten Treiber für Ihre Grafikkarte herunter.

Wenn Sie keinen Dell-Computer (Laptop oder Desktop) verwenden:

- Rufen Sie die Kundendienst Webseite für Ihren Computer auf, der nicht von Dell stammt, und laden Sie die neuesten Grafikkartentreiber herunter.
- Besuchen Sie die Webseite des Grafikkartenherstellers und laden Sie den aktuellsten Grafikkartentreiber herunter.

Problemlösung

⚠️ WARNUNG: Bevor Sie die in diesem Abschnitt beschriebenen Schritte ausführen, lesen und befolgen Sie bitte die [Sicherheitshinweise](#).

Selbsttest

Ihr Monitor verfügt über eine Selbsttestfunktion, mit der Sie überprüfen können, ob der Monitor ordnungsgemäß funktioniert. Wenn Monitor und Computer ordnungsgemäß miteinander verbunden sind, der Monitorbildschirm jedoch leer bleibt, führen Sie bitte wie folgt den Monitor-Selbsttest aus:

1. Schalten Sie sowohl Computer als auch Monitor aus.
2. Trennen Sie das Videokabel vom Computer.
3. Schalten Sie den Monitor ein.

Wenn der Monitor kein Videosignal erkennt und einwandfrei funktioniert, wird die folgende Meldung angezeigt:

P2226H/P2426H/P2426H WOST/P2726H/P2726H WOST



Abbildung 79. Signalkabel getrennt Warnmeldung

P2426

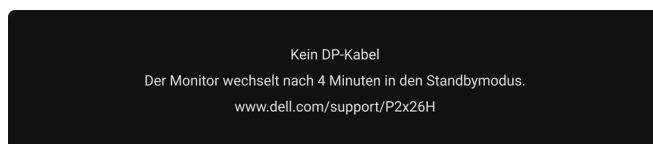

Abbildung 80. Signalkabel getrennt Warnmeldung

ⓘ HINWEIS: Die Meldung könnte je nach angeschlossenem Eingangssignal leicht unterschiedlich sein.

ⓘ HINWEIS: Im Selbsttestmodus leuchtet die Betriebsanzeige-LED weiterhin weiß.

4. Diese Meldung wird auch im Normalbetrieb angezeigt, wenn das Videokabel getrennt oder beschädigt ist.
5. Schalten Sie den Monitor aus und schließen Sie das Videokabel neu an; schalten Sie anschließend sowohl den Computer als auch den Monitor wieder ein.

Falls Ihr Monitorbildschirm nach den obigen Schritten immer noch leer bleibt, überprüfen Sie bitte Ihre Videokarte und den Computer; Ihr Monitor funktioniert einwandfrei.

Selbstdiagnose

Ihr Monitor ist mit einem integrierten Selbstdiagnose-Werkzeug ausgestattet, das Ihnen bei der Diagnose von Problemen mit dem Monitor oder mit Computer und Grafikkarte helfen kann.





Abbildung 81. Selbstdiagnose Menü

So starten Sie die Selbstdiagnose:

1. Überzeugen Sie sich davon, dass der Bildschirm sauber ist (kein Staub auf dem Bildschirm).
2. Bewegen oder drücken Sie den Joystick, um den Menüstarter zu starten.
3. Bewegen Sie den Joystick nach oben, um  auszuwählen und das Hauptmenü zu öffnen.
4. Navigieren Sie mit dem Joystick durch das OSD-Menü und wählen Sie **Weiteres > Selbstdiagnose**.

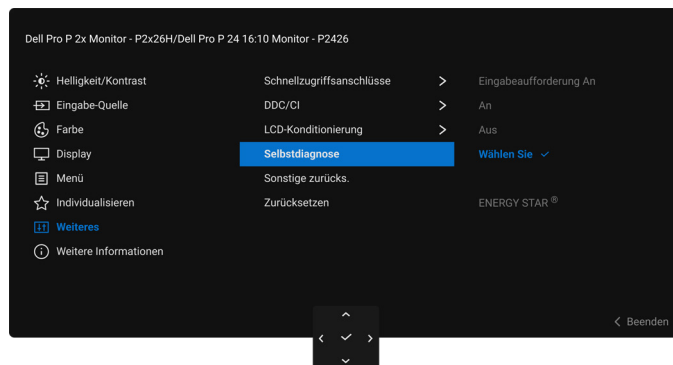
5. Drücken Sie auf die Joystick Taste, um die Diagnose zu starten. Ein grauer Bildschirm wird angezeigt.
6. Beobachten Sie, ob der Bildschirm Mängel oder Anomalien aufweist.
7. Drücken Sie den Joystick erneut, bis ein roter Bildschirm angezeigt wird.
8. Beobachten Sie, ob der Bildschirm Mängel oder Anomalien aufweist.
9. Wiederholen Sie die Schritte 7 und 8, bis der Bildschirm die Farben grün, blau, schwarz und weiß anzeigt. Beachten Sie eventuelle Anomalien oder Mängel.

Der Test ist abgeschlossen, wenn ein Textbildschirm angezeigt wird. Um das Menü zu verlassen, drücken Sie die Joystick Steuerung erneut.

Falls bei diesem Selbsttest keine Auffälligkeiten auftreten sollten, funktioniert der Monitor ordnungsgemäß. Überprüfen Sie Grafikkarte und Computer.

Allgemeine Probleme

Die folgende Tabelle enthält allgemeine Informationen zu häufigen Monitorproblemen, die auftreten können, sowie die möglichen Lösungen:

⚠️ WARNUNG: Die Betriebszeit des LCD-Bildschirms des Monitors ist auf 18 Stunden pro Tag, 7 Tage die Woche ausgelegt. Eine Nutzung, die über die vorgesehene Betriebszeit hinausgeht, kann zu einem vorzeitigen Rückgang der Helligkeit der Hintergrundbeleuchtung führen, was möglicherweise nicht durch die Garantie abgedeckt ist.

Tabelle 33. Häufige Probleme und Lösungen.

Allgemeine Symptome	Beschreibung	Mögliche Lösungen
Kein Bild/Betriebsanzeige-LED leuchtet nicht	Kein Bild	<ul style="list-style-type: none"> • Achten Sie darauf, dass das Videosignalkabel richtig und fest an Monitor und Computer angeschlossen ist. • Überzeugen Sie sich davon, dass die Steckdose ausreichend Strom liefert, indem Sie einfach vorübergehend ein anderes Gerät anschließen. • Stellen Sie sicher, dass Sie die Ein-/Austaste richtig gedrückt haben. • Stellen Sie über das Eingabequelle Eingabe-Quelle Menü sicher, dass die richtige Eingangsquelle ausgewählt ist.
Kein Bild/Betriebsanzeige-LED leuchtet	Kein Bild oder keine Helligkeit	<ul style="list-style-type: none"> • Achten Sie darauf, dass das Videosignalkabel richtig und fest an Monitor und Computer angeschlossen ist. • Erhöhen Sie die Helligkeits- und Kontraststeuerung im Helligkeit/Kontrast Menü. • Führen Sie den Monitor Selbsttest Test aus. • Überprüfen Sie die Stecker am Videokabel auf verbogene oder abgebrochene Kontaktstifte. • Starten Sie die Selbstdiagnose. Weitere Informationen finden Sie unter Selbstdiagnose. • Stellen Sie über das Eingabequelle Eingabe-Quelle Menü sicher, dass die richtige Eingangsquelle ausgewählt ist.
Unschärfes Bild	Bild ist unscharf, verschwommen oder weist Geisterbilder auf	<ul style="list-style-type: none"> • Verzicht auf Videoverlängerungskabel. • Setzen Sie den Monitor auf die Werkseinstellungen zurück. Weitere Informationen finden Sie unter Zurücksetzen. • Die Bildauflösung auf das richtige Längen-/Breitenverhältnis ändern.
Zittriges/verwackeltes Videobild	Unruhiges Bild oder leichte Bewegungen	<ul style="list-style-type: none"> • Setzen Sie den Monitor auf die Werkseinstellungen zurück. Weitere Informationen finden Sie unter Zurücksetzen. • Überprüfen Sie die Umgebungsbedingungen. • Bringen Sie den Monitor in einen anderen Raum und testen Sie ihn dort.
Fehlende Bildpunkte	LCD-Bildschirm weist Punkte auf	<ul style="list-style-type: none"> • Schalten Sie den Monitor aus und wieder ein. • Ein permanent nicht leuchtendes Pixel zählt zu den natürlichen Defekten, die bei der LCD-Technologie auftreten können. • Weitere Informationen zu Dell Monitor Qualität und Pixel finden Sie auf Dell Richtlinien für Pixel auf Bildschirmen.

Allgemeine Symptome	Beschreibung	Mögliche Lösungen
Dauerhaft leuchtende Pixel	LCD-Bildschirm weist helle Punkte auf	<ul style="list-style-type: none"> • Schalten Sie den Monitor aus und wieder ein. • Ein permanent nicht leuchtendes Pixel zählt zu den natürlichen Defekten, die bei der LCD-Technologie auftreten können. • Weitere Informationen zu Dell Monitor Qualität und Pixel finden Sie auf Dell Richtlinien für Pixel auf Bildschirmen.
Helligkeitsprobleme	Bild zu dunkel oder zu hell	<ul style="list-style-type: none"> • Setzen Sie den Monitor auf die Werkseinstellungen zurück. Weitere Informationen finden Sie unter Zurücksetzen. • Stellen Sie Helligkeit und Kontrast über das OSD ein.
Geometrische Verzerrungen	Der Bildschirm ist nicht korrekt zentriert	Setzen Sie den Monitor auf die Werkseinstellungen zurück. Weitere Informationen finden Sie unter Zurücksetzen .
Horizontale/vertikale Linien	Das Bild weist eine oder mehrere Linien auf	<ul style="list-style-type: none"> • Setzen Sie den Monitor auf die Werkseinstellungen zurück. Weitere Informationen finden Sie unter Zurücksetzen. • Führen Sie den Monitor Selbsttest Test aus und prüfen Sie, ob die Linien auch im Selbsttestmodus vorhanden sind. • Überprüfen Sie die Stecker am Videokabel auf verbogene oder abgebrochene Kontaktstifte. • Starten Sie die Selbstdiagnose. Weitere Informationen finden Sie unter Selbstdiagnose.
Synchronisationsprobleme	Das Bild ist verzerrt oder wirkt zerrissen	<ul style="list-style-type: none"> • Setzen Sie den Monitor auf die Werkseinstellungen zurück. Weitere Informationen finden Sie unter Zurücksetzen. • Führen Sie den Monitor Selbsttest Test durch und prüfen Sie, ob die Anzeige auch im Selbsttestmodus verzerrt wirkt. • Überprüfen Sie die Stecker am Videokabel auf verbogene oder abgebrochene Kontaktstifte. • Starten Sie den Computer im abgesicherten Modus neu.
Sicherheitsrelevante Themen	Sichtbare Anzeichen von Rauch oder Funken	<ul style="list-style-type: none"> • Verzichten Sie auf eigenmächtige Reparaturversuche. • Kontakt zu Dell sofort.
Abschaltprobleme	Monitor schaltet sich aus und wieder ein	<ul style="list-style-type: none"> • Achten Sie darauf, dass das Videosignalkabel richtig und fest an Monitor und Computer angeschlossen ist. • Setzen Sie den Monitor auf die Werkseinstellungen zurück. Weitere Informationen finden Sie unter Zurücksetzen. • Führen Sie den Monitor Selbsttest Test aus und prüfen Sie, ob das Ausschaltproblem auch im Selbsttestmodus auftritt.
Fehlende Farben	Im Bild fehlen Farben	<ul style="list-style-type: none"> • Führen Sie den Monitor Selbsttest Test aus. • Achten Sie darauf, dass das Videosignalkabel richtig und fest an Monitor und Computer angeschlossen ist. • Überprüfen Sie die Stecker am Videokabel auf verbogene oder abgebrochene Kontaktstifte.
Falsche Farben	Unzureichende Farbdarstellung	<ul style="list-style-type: none"> • Setzen Sie sämtliche Einstellungen im Farbe Menü mit Farbe zurücks. auf die Standardwerte zurück. • Ändern Sie Eingangsfarbformat auf RGB oder YCbCr im Farbe Einstellungen OSD. • Starten Sie die Selbstdiagnose. Weitere Informationen finden Sie unter Selbstdiagnose.
Nachbildefekt (Eingebranntes Bild), verursacht durch längere Darstellung von Standbildern	Ein schwaches Nachbild eines statischen Bildes erscheint auf dem Bildschirm	<ul style="list-style-type: none"> • Stellen Sie den Bildschirm so ein, dass er sich nach einigen Minuten der Inaktivität ausschaltet. Dies kann in den Energieoptionen von Windows oder im Energiesparmodus von Mac eingestellt werden. • Alternativ können Sie einen Bildschirmschoner mit dynamisch wechselnden Bildinhalten nutzen.
Geisterbilder oder Überschwingen	Geisterbilder, Schatten oder Farbschlieren beim Scrollen	Ändern Sie die Reaktionszeit im Display OSD-Menü je nach Anwendung und Nutzung auf Normal oder Schnell .

Produktspezifische Probleme

Tabelle 34. Produktspezifische Probleme und Lösungen.

Spezifische Symptome	Beschreibung	Mögliche Lösungen
Das Bild ist zu klein	Das Bild ist auf dem Bildschirm zentriert, füllt aber nicht den gesamten Anzeigebereich aus	<ul style="list-style-type: none"> • Prüfen Sie die Längen-/Seitenverhältnis Einstellungen im Display OSD-Menü. • Setzen Sie den Monitor auf die Werkseinstellungen zurück. Weitere Informationen finden Sie unter Zurücksetzen.
Monitor kann nicht mit dem Joystick eingestellt werden	OSD-Menü wird nicht am Bildschirm angezeigt	<ul style="list-style-type: none"> • Schalten Sie den Monitor aus, trennen Sie das Netzkabel, schließen Sie es wieder an und schalten Sie den Monitor wieder ein. • Prüfen Sie, ob das OSD-Menü gesperrt ist. Wenn ja, bewegen Sie den Joystick zur Freigabe 4 Sekunden lang nach oben/unten/links/rechts (für weitere Informationen siehe Verriegeln und Sperrn der Kontrolltasten).
Kein Eingangssignal wenn Bedientasten gedrückt werden	Kein Bild; die LED leuchtet weiß	<ul style="list-style-type: none"> • Überprüfen Sie die Signalquelle. Vergewissern Sie sich, dass sich der Computer nicht im Energiesparmodus befindet. Dazu bewegen Sie die Maus oder drücken eine beliebige Taste an der Tastatur. • Überprüfen Sie, ob das Signalkabel richtig eingesteckt ist. Ziehen Sie nötigenfalls das Signalkabel und stecken Sie es wieder ein. • Setzen Sie den Computer oder das Videoabspielprogramm zurück.
Das Bild füllt nicht den gesamten Bildschirm	Der Bildschirm wird horizontal oder vertikal nicht komplett vom Bild gefüllt	<ul style="list-style-type: none"> • Je nach Videoformat (Bildseitenverhältnis) kann der Monitor ein Vollbild anzeigen. • Starten Sie die Selbstdiagnose. Weitere Informationen finden Sie unter Selbstdiagnose.
Kein Video am HDMI / DisplayPort Anschluss	Beim Anschluss an ein Dongle/Docking-Gerät über den Anschluss gibt es kein Video, wenn das Kabel vom Laptop getrennt/eingesteckt wird	Ziehen Sie das HDMI/DisplayPort Kabel vom Dongle/Docking Gerät ab und schließen Sie das HDMI/DisplayPort Kabel an den Laptop an.

Universal Serial Bus (USB) spezifische Probleme

Tabelle 35. USB-spezifische Probleme und Lösungen.

Spezifische Symptome	Beschreibung	Mögliche Lösungen
USB-Schnittstelle funktioniert nicht	USB-Peripheriegeräte funktionieren nicht	<ul style="list-style-type: none"> • Vergewissern Sie sich, dass der Monitor eingeschaltet ist. • Trennen Sie das Upstream-Kabel zum Computer ab, schließen Sie es anschließend wieder an. • Trennen Sie USB-Peripheriegeräte (Downstream-Anschluss) ab, schließen Sie diese anschließend wieder an. • Schalten Sie den Monitor aus und wieder ein. • Starten Sie Ihren Computer neu. • Manche USB-Geräte wie externe Festplatten benötigen eine kräftigere Stromversorgung; schließen Sie das entsprechende Gerät direkt an den Computer an.
USB 5Gbps Schnittstelle ist langsam	USB 5Gbps Peripheriegeräte sind zu langsam oder funktionieren überhaupt nicht	<ul style="list-style-type: none"> • Vergewissern Sie sich, dass Ihr Computer USB 5Gbps kompatibel ist. • Manche Computer verfügen sowohl über USB 3.2, USB 2.0 als auch über USB 1.1 Ports. Überzeugen Sie sich davon, dass der richtige USB-Port genutzt wird. • Trennen Sie das Upstream-Kabel zum Computer ab, schließen Sie es anschließend wieder an. • Trennen Sie USB-Peripheriegeräte (Downstream-Anschluss) ab, schließen Sie diese anschließend wieder an. • Starten Sie den Computer neu.
Drahtlose USB-Peripheriegeräte funktionieren nicht mehr, wenn ein USB 5Gbps Gerät angeschlossen wird	Drahtlose USB Peripheriegeräte reagieren langsam oder funktionieren nur, wenn der Abstand zwischen ihnen und ihren Empfängern kleiner wird	<ul style="list-style-type: none"> • Vergrößern Sie den Abstand zwischen den USB 5Gbps Peripheriegeräten und dem WLAN USB Empfänger. • Stellen Sie Ihren WLAN USB Empfänger so nah wie möglich an den USB Peripheriegeräten auf. • Verwenden Sie ein USB-Verlängerungskabel, um den WLAN USB Empfänger so weit wie möglich vom USB 5Gbps Port entfernt aufzustellen.
Die drahtlose USB-Maus funktioniert nicht richtig	Wenn die drahtlose USB-Maus an einen der USB-Anschlüsse an der Rückseite des Monitors angeschlossen ist, kommt es bei der Nutzung zu Verzögerungen oder zum Einfrieren	Ziehen Sie den Empfänger der drahtlosen USB-Maus ab, und schließen Sie ihn erneut an einen geeigneten Schnellzugriff USB-Anschluss an der Unterseite des Monitors an.

Behördliche Bestimmungen

TCO Certified

Jedes Dell Produkt mit einem TCO Siegel hat die freiwillige TCO Umweltzertifizierung erhalten. Die Anforderungen der TCO Zertifizierung konzentrieren sich auf Funktionen, die zu einer gesunden Arbeitsumgebung beitragen, wie z.B. recycelbares Design, Energieeffizienz, Ergonomie, Emissionen, Vermeidung gefährlicher Stoffe und Produktrücknahme.

Weitere Informationen zu Ihrem Dell Produkt und der TCO Zertifizierung finden Sie unter [TCO Certified Endbenutzer Dokument](#).

Weitere Informationen zur TCO Umweltzertifizierung finden Sie unter [Globale Nachhaltigkeitszertifizierung für IT-Produkte](#).

FCC-Erklärung (nur für die USA) und weitere rechtliche Informationen

Für die FCC-Erklärung und weitere rechtliche Informationen besuchen Sie bitte die [Dell Compliance mit gesetzlichen Bestimmungen Homepage](#).

EU Produktdatenbank für Energielabel und Produktinformationsblatt

Für weitere Informationen zu den Vorschriften zur Energiekennzeichnung können Sie die folgenden Ressourcen einsehen:

- [Energiekennzeichnung Informationen für P2226H](#)
- [Energiekennzeichnung Informationen für P2426H](#)
- [Energiekennzeichnung Informationen für P2426H WOST](#)
- [Energiekennzeichnung Informationen für P2426](#)
- [Energiekennzeichnung Informationen für P2726H](#)
- [Energiekennzeichnung Informationen für P2726H WOST](#)

Dell Kontaktangaben

Für den Kontakt zu Dell zwecks Fragen zum Verkauf, technischem Support oder Kundendienst, siehe [Support kontaktieren auf der Dell Support Webseite](#).

- ① **HINWEIS:** Die Verfügbarkeit ist je nach Land und Produkt unterschiedlich, so dass einige Service-Optionen in Ihrem Land eventuell nicht verfügbar sind.
- ① **HINWEIS:** Haben Sie keine aktive Internetverbindung, können Sie Kontaktinformationen auf Ihrem Kaufbeleg, dem Verpackungsbeleg, der Rechnung oder im Dell-Produktkatalog finden.

Revisionsverlauf

Die folgende Tabelle enthält den Revisionsverlauf dieses Dokuments:

Tabelle 36. Revisionsverlauf

Revision	Datum	Beschreibung
A00	März 2026	Datum der ursprünglichen Veröffentlichung