



ROG STRIX OLED XG27ACDMS

USER GUIDE

Première édition

Mai 2025

Copyright © 2025 ASUSTeK COMPUTER INC. Tous droits réservés.

Aucune partie de cette publication, y compris les produits et logiciels y étant décrits, ne peut être reproduite, transmise, transcrite, stockée dans un système d'interrogation ou traduite dans une langue quelconque sous quelque forme et par quelque moyen que ce soit, exception faite de la documentation conservée par l'acheteur à des fins de sauvegarde, sans l'autorisation écrite expresse de ASUSTeK COMPUTER INC. (« ASUS »).

La garantie du produit ou service ne sera pas prolongée si : (1) le produit est réparé, modifié ou altéré, à moins que ladite réparation, modification ou altération soit autorisée par écrit par ASUS ; ou (2) si le numéro de série du produit soit défiguré ou manquant.

ASUS FOURNIT CE MANUEL TEL QUEL SANS GARANTIE QUELLE QU'ELLE SOIT, EXPRESSE OU IMPLICITE, Y COMPRIS SANS LIMITATION, TOUTE GARANTIE OU CONDITION IMPLICITE DE QUALITÉ MARCHANDE OU DE COMPATIBILITÉ À DES FINS PARTICULIÈRES. EN AUCUN CAS ASUS, SES DIRECTEURS, MEMBRES DE LA DIRECTION, EMPLOYÉS OU AGENTS NE SAURONT ÊTRE TENUS POUR RESPONSABLES DE DOMMAGES INDIRECTS, SPÉCIAUX, CIRCONSTANCIELS OU CONSÉQUENTS (Y COMPRIS LES DOMMAGES POUR PERTES DE PROFIT, PERTE D'UTILISATION, D'INSTALLATION OU D'ÉQUIPEMENT, ARRÊT D'ACTIVITÉ ET SIMILAIRE), MÊME SI ASUS A ÉTÉ AVISÉE DE LA POSSIBILITÉ DE TELS DOMMAGES DÉCOULANT DE TOUT DÉFAUT OU D'ERREUR CONTENU DANS LE PRÉSENT MANUEL OU PRODUIT.

LES SPÉCIFICATIONS ET LES INFORMATIONS CONTENUES DANS LE PRÉSENT MANUEL SONT FOURNIS À TITRE D'INFORMATION UNIQUEMENT ET SONT SOUS RESERVE DE CHANGEMENT À TOUT MOMENT SANS PRÉAVIS ET NE DOIVENT PAS ÊTRE INTERPRÉTÉES COMME UN ENGAGEMENT DE LA PART D'ASUS. ASUS N'ENDOSSE AUCUNE RESPONSABILITÉ OU ENGAGEMENT POUR DES ERREURS OU DES INEXACTITUDES QUI PEUVENT APPARAÎTRE DANS LE PRÉSENT MANUEL, Y COMPRIS LES PRODUITS ET LOGICIELS QUI Y SONT DÉCRITS.

Les noms de produits et raisons sociales qui apparaissent dans le présent manuel peuvent ou non être des marques commerciales ou droits d'auteurs enregistrés de leurs sociétés respectives et ne sont utilisés qu'à titre d'identification et d'explication et au bénéfice de leurs propriétaires, sans intention de contrevenance.

Table des matières

Table des matières	iii
Avertissements	iv
Informations de sécurité	v
Soin & Nettoyage	vii
Takeback Services	viii
Informations produit pour le label énergétique de l'UE	viii
Chapitre 1 : Présentation du produit	
1.1 Bienvenue !	1-1
1.2 Contenu de la boîte	1-1
1.3 Présentation du moniteur	1-2
1.3.1 Vue de devant	1-2
1.3.2 Vue de derrière	1-3
1.3.3 Fonction GamePlus	1-4
1.3.4 Fonction GameVisual	1-6
1.3.5 Autres fonction(s)	1-7
Chapitre 2 : Installation	
2.1 Fixer le bras/la base	2-1
2.2 Gestion des câbles	2-2
2.3 Démontage du bras/de la base (montage mural VESA)	2-2
2.4 Réglage du moniteur	2-3
2.5 Branchement des câbles	2-4
2.6 Allumer/Éteindre le moniteur	2-5
Chapitre 3 : Instructions générales	
3.1 Menu OSD (Affichage à l'écran)	3-1
3.1.1 Reconfiguration	3-1
3.1.2 Présentation des fonctions OSD	3-2
3.2 Résumé des spécifications	3-11
3.3 Dimensions du contour	3-13
3.4 Guide de dépannage (FAQ)	3-14
3.5 Modes de fonctionnement pris en charge	3-15

Avertissements

Déclaration de la Commission Fédérale des Télécommunications (FCC)

Cet appareil est conforme à la section 15 du règlement de la FCC. Son fonctionnement est sujet aux deux conditions suivantes :

- Cet appareil ne doit pas causer d'interférences nuisibles, et
- Cet appareil doit être capable d'accepter toutes les interférences, y compris les interférences pouvant provoquer un fonctionnement indésirable.

Cet appareil a été testé et trouvé conforme aux limitations pour les appareils numériques de Catégorie B, conformément à la Section 15 du règlement de FCC. Ces limites sont conçues pour fournir une protection raisonnable contre les interférences néfastes dans une installation résidentielle. Cet appareil génère, utilise et peut émettre une énergie en radiofréquence et, s'il n'est pas installé et utilisé selon les instructions, il peut entraîner des interférences nuisibles aux communications radio. Cependant, aucune garantie n'est donnée qu'il ne causera pas d'interférence dans une installation donnée. Si cet appareil cause des interférences nuisibles à la réception de la radio ou de la télévision, ce que vous pouvez facilement observer en éteignant et en rallumant l'appareil, nous vous encourageons à prendre une ou plusieurs des mesures correctives suivantes :

- Réorienter ou déplacer l'antenne de réception.
- Augmenter la distance entre l'appareil et le récepteur.
- Connecter l'appareil dans une prise secteur ou sur un circuit différent de celui sur lequel le récepteur est connecté.
- Consulter votre revendeur ou un technicien radio/télévision qualifié pour de l'aide.



L'utilisation de câbles blindés pour la connexion du moniteur à la carte graphique est requise par le règlement de la FCC pour assurer la conformité. Toute modification ou changement qui n'a pas été directement approuvé par le parti responsable de la conformité peut annuler le droit de l'utilisateur à utiliser cet appareil.

Déclaration de la commission canadienne des communications

Cet appareil numérique ne dépasse pas les limites de la classe B pour les émissions de sons radio depuis des appareils numériques, définies dans le règlement sur les interférences radio de la commission canadienne des communications.

Cet appareil numérique de classe B est conforme au règlement canadien ICES-003.

This Class B digital apparatus meets all requirements of the Canadian Interference - Causing Equipment Regulations.

Cet appareil numérique de la classe B respecte toutes les exigences du Règlement sur le matériel brouiller du Canada.



Informations de sécurité

- Avant d'installer le moniteur, lisez attentivement toute la documentation qui accompagne la boîte.
- Pour éviter tout incendie ou électrocution, n'exposez jamais le moniteur à la pluie ni à l'humidité.
- N'essayez jamais d'ouvrir le boîtier du moniteur. Les hautes tensions dangereuses à l'intérieur du moniteur peuvent entraîner de graves blessures corporelles.
- Si l'alimentation électrique est cassée, n'essayez pas de la réparer par vous-même. Contactez un technicien de réparation qualifié ou un revendeur.
- Avant d'utiliser le produit, assurez-vous que tous les câbles sont bien connectés et que les câbles électriques ne sont pas endommagés. Si vous décelez le moindre dommage, contactez immédiatement votre revendeur.
- Les fentes et les ouvertures à l'arrière ou sur le dessus du boîtier sont prévues pour la ventilation. Ne bloquez pas ces fentes. Ne placez jamais ce produit près ou sur un radiateur ou une source de chaleur à moins qu'il y ait une ventilation appropriée.
- Le moniteur ne doit être utilisé qu'avec le type d'alimentation indiqué sur l'étiquette. Si vous n'êtes pas sûr(e) du type d'alimentation électrique chez vous, consultez votre revendeur ou votre fournisseur local.
- Utilisez la prise électrique appropriée qui est conforme aux normes électriques locales.
- Ne surchargez pas les barrettes de branchements et les rallonges électriques. Une surcharge peut engendrer un incendie ou une électrocution.
- Évitez la poussière, l'humidité et les températures extrêmes. Ne placez pas le moniteur dans une zone qui pourrait devenir humide. Placez le moniteur sur une surface stable.
- Débranchez l'appareil lors des orages ou lorsqu'il n'est pas utilisé pendant une période prolongée. Ceci protégera le moniteur contre les dommages liés aux surtensions.
- N'insérez jamais des objets et ne renversez jamais du liquide dans les fentes du boîtier du moniteur.
- Pour assurer un fonctionnement satisfaisant, utilisez le moniteur uniquement avec des ordinateurs listés UL, qui ont des réceptacles configurés de façon appropriée et marqués 100-240 VAC.

- Si vous rencontrez des problèmes techniques avec le moniteur, contactez un technicien de réparation qualifié ou votre revendeur.
- L'ajustement du contrôle de volume ainsi que l'égaliseur à d'autres réglages que la position centrale peut augmenter la tension de sortie du casque ou des écouteurs et donc le niveau de pression acoustique.
- Assurez-vous de connecter le cordon d'alimentation à une prise de courant avec mise à la terre.
- L'adaptateur secteur et/ou le câble d'alimentation fournis sont conçus pour être utilisés uniquement avec le produit. Ne pas utiliser avec d'autres produits.



Ce symbole de poubelle sur roulettes indique que le produit (appareil électrique, électronique ou batterie cellule contenant du mercure) ne doit pas être jeté dans une décharge municipale. Référez-vous à la réglementation locale pour plus d'informations sur la mise au rebut des appareils électroniques.

Prévenir le basculement

Quand vous utilisez l'affichage, fixez le moniteur à un mur à l'aide d'un cordon ou d'une chaîne pouvant supporter le poids du moniteur afin d'éviter que celui-ci ne tombe.

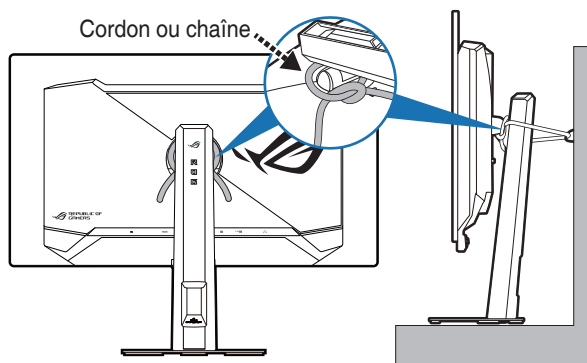

- Le design de l'affichage peut différer de celui illustré.
- L'installation doit être effectuée par un technicien qualifié. Veuillez contacter votre fournisseur pour plus d'informations.
- Pour les modèles avec un poids net ≥ 7 kg. Veuillez choisir le moyen le plus approprié pour prévenir le basculement.
- Attachez le cordon ou la chaîne au support, puis fixez-le au mur.

Soin & Nettoyage

- Avant de soulever ou de déplacer votre moniteur, il est préférable de débrancher les câbles et le cordon d'alimentation. Suivez les bonnes techniques de levage quand vous soulevez le moniteur. Quand vous soulevez ou transportez le moniteur, tenez les bords du moniteur. Ne soulevez pas le moniteur en tenant le support ou le cordon d'alimentation.
- Nettoyage. Éteignez votre moniteur et débranchez le cordon d'alimentation. Nettoyez la surface du moniteur à l'aide d'un chiffon sans peluche et non abrasif. Les tâches rebelles peuvent être enlevées avec un chiffon légèrement imbibé d'une solution détergente douce.
- Évitez d'utiliser un nettoyant contenant de l'alcool ou de l'acétone. Utilisez un produit de nettoyage prévue pour les écrans LCD. N'aspergez jamais de nettoyant directement sur l'écran car il pourrait goutter dans le moniteur et entraîner un choc électrique.

Les symptômes suivants sont normaux avec le moniteur :

- Il se peut que vous trouviez l'écran irrégulièrement lumineux selon le motif de bureau que vous utilisez.
- Lorsque la même image reste affichée pendant de nombreuses heures, une image résiduelle peut rester visible sur l'écran même lorsque l'image a été changée. L'écran se rétablit lentement, ou bien vous pouvez éteindre l'alimentation pendant quelques heures.
- Lorsque l'écran devient noir ou clignote, ou qu'il ne s'allume plus, contactez votre revendeur ou un centre de réparation pour remplacer les pièces défectueuses. Ne réparez pas l'écran par vous-même !

Conventions utilisées dans ce guide



ATTENTION : Informations pour éviter de vous blesser en essayant de terminer un travail.



AVERTISSEMENT : Informations pour éviter d'endommager les composants en essayant de terminer un travail.



IMPORTANT : Informations que vous DEVEZ suivre pour terminer une tâche.



REMARQUE : Astuces et informations supplémentaires pour aider à terminer un tâche.

Où trouver plus d'informations

Référez-vous aux sources suivantes pour les informations supplémentaires et pour les mises à jour de produit et logiciel.

1. Sites Web de ASUS

Les sites Web internationaux d'ASUS fournissent des informations mises à jour sur les produits matériels et logiciels d'ASUS. Référez-vous au site : <http://www.asus.com>

2. Documentation en option

Votre emballage produit peut inclure une documentation en option qui peut avoir été ajoutée par votre revendeur. Ces documents ne font pas partie de l'emballage standard.

3. À propos du scintillement

https://www.asus.com/Microsite/display/eye_care_technology/

Takeback Services

ASUS recycling and takeback programs come from our commitment to the highest standards for protecting our environment. We believe in providing solutions for our customers to be able to responsibly recycle our products, batteries and other components as well as the packaging materials.

Please go to <http://csr.asus.com/english/Takeback.htm> for detail recycling information in different region.

Informations produit pour le label énergétique de l'UE



XG27ACDMS

1.1 Bienvenue !

Merci d'avoir acheté le moniteur OLED d'ASUS® !

Le dernier moniteur à écran OLED large d'ASUS offre un affichage plus large, plus lumineux et d'une clarté cristalline, en plus de toute une gamme de fonctions qui améliorent votre séance de visionnage.

Avec ces fonctions du moniteur, vous pouvez profiter du confort et vous régaler d'une expérience visuelle !

1.2 Contenu de la boîte

Vérifiez que tous les éléments suivants sont présents dans la boîte :

- ✓ Moniteur OLED
- ✓ Base du moniteur
- ✓ Guide de mise en route
- ✓ Carte de garantie
- ✓ Cordon d'alimentation
- ✓ Câble HDMI (en option)
- ✓ Câble DisplayPort (en option)
- ✓ Câble USB de type C (en option)
- ✓ Kit de montage mural ROG
- ✓ Autocollant ROG
- ✓ Pochette ROG
- ✓ Chiffon en microfibre



Si l'un des éléments ci-dessus est endommagé ou manquant, contactez immédiatement votre revendeur.



Si vous devez remplacer le cordon d'alimentation ou le(s) câble(s) de connexion, veuillez contacter le service clientèle ASUS.

1.3 Présentation du moniteur

1.3.1 Vue de devant

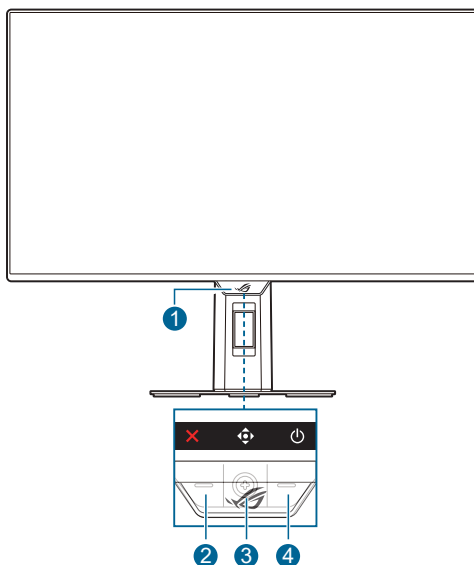







1. Indicateur d'alimentation

- Les couleurs du témoin d'alimentation sont indiquées dans le tableau ci-dessous.

État	Description
Rouge	MARCHE
ARRÊT	ARRÊT
Orange	Mode Veille/Aucun signal
Orange clignotant	Nettoyage Des Pixels

2. X Bouton Fermer

- Active le moniteur quand le moniteur entre en mode veille ou affiche le message « PAS DE SIGNAL ».
- Appuyez pour activer la touche de raccourci Sélec Entrée. Pour changer la fonction du raccourci, allez dans le menu **MyFavorite** > **Raccourci** > .
- Appuyez ce bouton pour quitter le menu OSD lorsque le menu OSD est activé.

3.  Bouton de navigation (5 directions) :
 - Active le moniteur quand le moniteur entre en mode veille ou affiche le message « PAS DE SIGNAL ».
 - Appuyez ce bouton pour activer le menu OSD. Dans le menu OSD, appuyez ce bouton pour accéder au menu OSD ou activer les éléments sélectionnés du menu OSD. Déplacez le bouton vers le haut/bas/droite/gauche pour naviguer dans les paramètres, augmenter/diminuer les valeurs ou déplacer votre sélection vers le haut/bas/gauche/droite.
 - Déplacez et maintenez le bouton vers le bas pendant plus de 5 secondes pour activer/désactiver la fonction Serrure.
 - Déplacez le bouton vers la droite pour activer la touche de raccourci GamePlus. Pour changer la fonction du raccourci, allez dans le menu **MyFavorite > Raccourci > **.
 - Déplacez le bouton vers le haut pour activer la touche de raccourci GameVisual. Pour changer la fonction du raccourci, allez dans le menu **MyFavorite > Raccourci > **.
 - Déplacez le bouton vers le bas pour activer la touche de raccourci Nettoyage Des Pixels. Pour changer la fonction du raccourci, allez dans le menu **MyFavorite > Raccourci > **.
4.  Bouton d'alimentation
 - Pour allumer ou éteindre le moniteur.

1.3.2 Vue de derrière

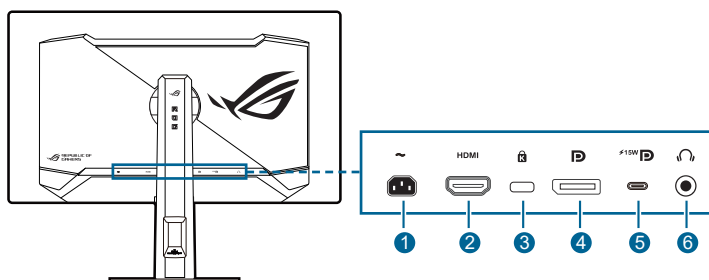

1. **Port ENTRÉE CA.** Ce port sert à brancher le cordon d'alimentation.
2. **Port HDMI.** Ce port est pour la connexion avec un périphérique compatible HDMI.
3. **Fente de verrouillage Kensington.**
4. **DisplayPort.** Ce port est sert à la connexion avec un appareil compatible DisplayPort.

5. **USB 3.2 Gen 1 de type C (prend en charge le mode DP Alt).** Ce port est pour la connexion avec un périphérique compatible DisplayPort/USB de type C. Ce port est également destiné à la connexion avec un câble USB en amont, qui prend en charge la transmission des données et l'alimentation USB (selon la source du signal).







Le port offre une tension de sortie de 15 W (5 V, 3 A) pour l'alimentation électrique.



6. **Prise de l'écouteur.** Ce port n'est disponible que lorsqu'un câble HDMI/DisplayPort/USB de type C est connecté.

1.3.3 Fonction GamePlus

La fonction GamePlus fournit une boîte à outils et crée un meilleur environnement de jeu pour les utilisateurs pendant différents types de jeux. La superposition de viseur avec 6 différentes options de viseur vous permet de choisir celle qui convient le mieux à votre jeu. De plus, l'option Viseur dynamique permet à votre viseur de changer automatiquement de couleur en fonction de l'arrière-plan. Il y a aussi une minuterie et un chronomètre à l'écran que vous pouvez positionner sur la gauche de l'écran afin de pouvoir garder une trace du temps de jeu. Tandis que le Compteur de FPS (images par seconde) vous permet de connaître la fluidité de l'exécution du jeu. La position du Compteur de FPS, Viseur, Minuterie et Chronomètre peut être déplacée à l'aide du Bouton de navigation (5 directions). La fonction Tireur d'élite (disponible uniquement lorsque HDR est désactivé sur votre appareil) est personnalisée pour les jeux de tir subjectif. Vous pouvez sélectionner le taux d'agrandissement et le type d'alignement en séquence. Alignement écran affiche des lignes d'alignement sur les 4 côtés de l'écran, servant d'outil facile et pratique pour que vous puissiez aligner plusieurs moniteurs parfaitement.

Pour activer GamePlus :



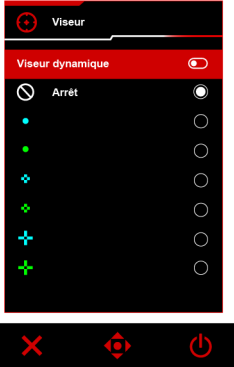
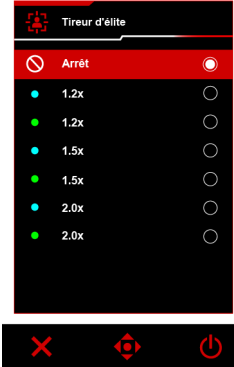
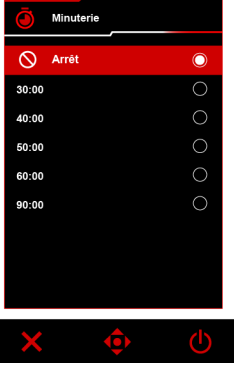

1. Appuyez le bouton de raccourci GamePlus.
2. Déplacez le bouton  (5 directions) vers le haut/bas pour sélectionner les différentes fonctions.
3. Déplacez le bouton  (5 directions) pour activer la fonction choisie ou afficher les paramètres.
4. Déplacez le bouton  (5 directions) vers le haut/bas pour naviguer dans les paramètres. Mettez le paramètre désiré en surbrillance, et appuyez bouton  (5 directions) pour l'activer.
5. Appuyez le bouton  Fermer pour quitter.

<p style="text-align: center;">Menu principal GamePlus</p> 	<p style="text-align: center;">GamePlus — Compteur de FPS</p> 
<p style="text-align: center;">GamePlus — Viseur</p> 	<p style="text-align: center;">GamePlus — Tireur d'élite</p> 
<p style="text-align: center;">GamePlus — Minuterie</p> 	

1.3.4 Fonction GameVisual

La fonction GameVisual vous aide à sélectionner facilement les différents modes d'affichage.

Pour activer GameVisual :

1. Appuyez le bouton de raccourci GameVisual.
2. Déplacez le bouton  (5 directions) vers le haut/bas pour mettre un paramètre désiré en surbrillance.
3. Appuyez le bouton  (5 directions) pour l'activer.
4. Déplacez le bouton  (5 directions) vers la gauche pour revenir en arrière, ou appuyez le bouton  Fermer pour quitter.
 - **Mode Paysage** : Ceci est le meilleur choix pour l'affichage de photos de paysage avec la technologie d'amélioration vidéo de GameVisual™.
 - **Mode course** : Ceci est le meilleur choix pour les jeux de course avec la technologie d'amélioration vidéo de GameVisual™.
 - **Mode cinéma** : Ceci est le meilleur choix pour regarder les films avec la technologie d'amélioration vidéo de GameVisual™.
 - **Mode RTS/RPG** : Ceci est le meilleur choix pour les jeux de stratégie en temps réel (RTS) et les jeux de rôle (RPG) avec la technologie d'amélioration vidéo de GameVisual™.
 - **Mode FPS** : Ceci est le meilleur choix pour les jeux de tir subjectifs (FPS) avec la technologie d'amélioration vidéo de GameVisual™.
 - **sRGB Cal Mode** : Ceci est le meilleur choix pour afficher les photos et graphiques des PC.
 - **MOBA Mode** : Ceci est le meilleur choix pour les jeux de bataille en ligne multijoueurs avec la technologie d'amélioration vidéo de GameVisual™.
 - **Vision nuit** : Ceci est le meilleur choix pour les jeux dans des décors sombres avec la technologie d'amélioration vidéo de GameVisual™.
 - **Mode Utilisateur** : Plus d'éléments sont ajustables pour les ajustements des couleurs.



-
- En **sRGB Cal Mode**, les fonctions suivantes ne sont pas configurables par l'utilisateur : **Shadow Boost**, **Luminosité uniforme**, **Contraste**, **Filtre de lumière bleue**, **Esp. couleur écran**, **Température Couleur**, **Saturation**, **Saturation sur six axes**, **Gamma**.
 - En **MOBA Mode**, les fonctions suivantes ne sont pas configurables par l'utilisateur : **Shadow Boost**, **Saturation**, **Saturation sur six axes**.
 - En mode **Vision nuit**, les fonctions suivantes ne sont pas configurables par l'utilisateur : **Saturation**, **Saturation sur six axes**.
-

1.3.5 Autres fonction(s)

- Douille pour trépied au-dessus

La douille de trépied de 1/4 de pouce sur le support du moniteur permet de monter une caméra, un équipement audio ou un écran supplémentaire.

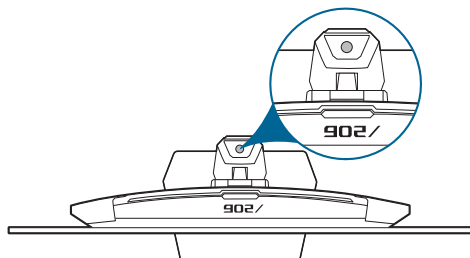

- HDR

Le moniteur prend en charge le format HDR. Lors de la détection du contenu HDR, un message « HDR activé » apparaîtra et s'affichera dans le menu OSD.



- Lors de l'affichage du contenu HDR, les fonctions suivantes ne sont pas disponibles : **ELMB, Tireur d'élite, GameVisual, Shadow Boost, Luminosité, Luminosité uniforme, Contraste, Filtre de lumière bleue, Esp. couleur écran, Température Couleur, Saturation, Saturation sur six axes, Gamma, PIP/PBP, Mode éco. énergie, Source Sonore.**
- Quand HDR est activé, vous pouvez aller à **Image > Réglages HDR > HDR réglable** pour ajuster les fonctions suivantes : **Luminosité, Luminosité uniforme, Contraste, Température Couleur, Saturation, Saturation sur six axes, VividPixel.**

2.1 Fixer le bras/la base

Pour assembler la base du moniteur :

1. Couchez le moniteur sur une table face vers le bas.
2. Insérez la base dans le bras. Assurez la base au bras en serrant la vis. (Figure 1)
3. Fixez le bras au moniteur. (Figure 2)

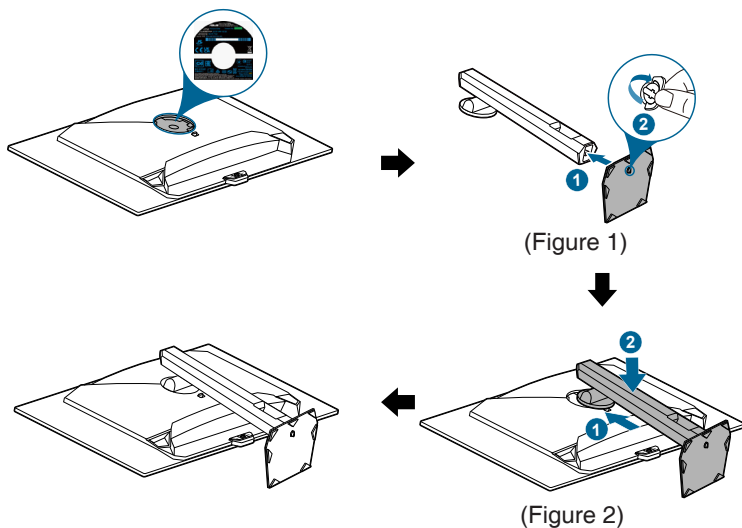

Nous vous conseillons de couvrir la surface de la table avec un chiffon doux pour éviter d'endommager le moniteur.



Taille de vis de la base : M5 x 25 mm.

2.2 Gestion des câbles

Vous pouvez organiser les câbles à l'aide de la fente de gestion des câbles.

- **Organiser les câbles**

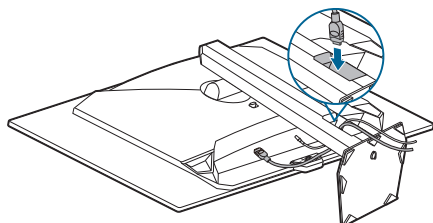

2.3 Démontage du bras/de la base (montage mural VESA)

Le bras détachable de ce moniteur, est spécialement conçu pour une installation murale VESA.

Pour démonter le bras :

1. Couchez le moniteur sur une table face vers le bas.
2. Appuyez le bouton de libération, puis détachez le bras/la base du moniteur.
3. Fixez le kit de montage mural ROG à l'arrière du moniteur.
4. Le moniteur peut maintenant être monté à l'aide d'un kit de montage vendu séparément, comme le bras de moniteur ergonomique ROG AAS01.

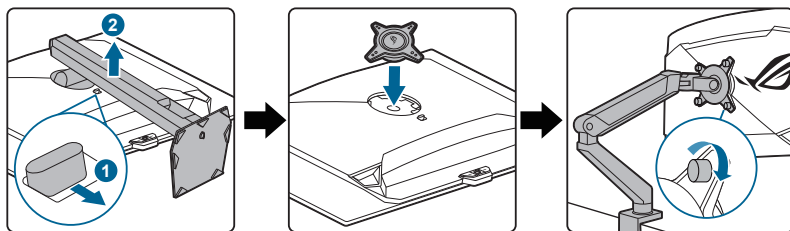

Nous vous conseillons de couvrir la surface de la table avec un chiffon doux pour éviter d'endommager le moniteur.



Manipulez avec précaution pour éviter de vous blesser ou d'endommager le moniteur.



- Le kit de montage mural VESA (100 x 100 mm) s'achète séparément.
- Utilisez uniquement un support de montage mural agréé UL avec un poids / une charge minimum de 22,7 kg (taille des vis : M4 x 10 mm).

2.4 Réglage du moniteur

- Pour une vision optimale, il est recommandé d'avoir une vision de face sur le moniteur, ensuite réglez l'angle du moniteur pour qu'il soit confortable.
- Tenez le pied pour empêcher le moniteur de tomber quand vous le changez d'angle.
- Vous pouvez régler l'angle du moniteur de $+20^\circ$ à -5° et permettre un réglage de pivotement à 45° de gauche ou de droite. Vous pouvez également ajuster la hauteur du moniteur de 110 mm.

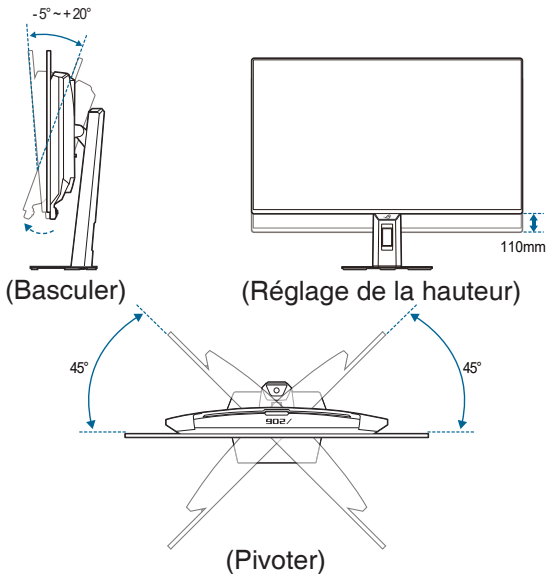

Pivoter le moniteur

1. Soulevez le moniteur dans sa position la plus haute.
2. Inclinez le moniteur à l'angle maximum permis.
3. Tournez le moniteur vers la droite ou la gauche jusqu'à l'angle désirée.

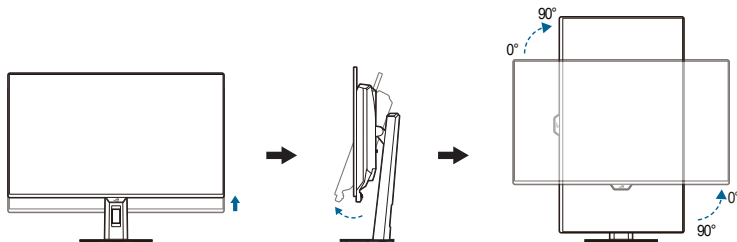

Il est normal que le moniteur tremble légèrement quand vous ajustez l'angle de visualisation.

2.5 Branchement des câbles

Branchez les câbles selon les instructions suivantes :

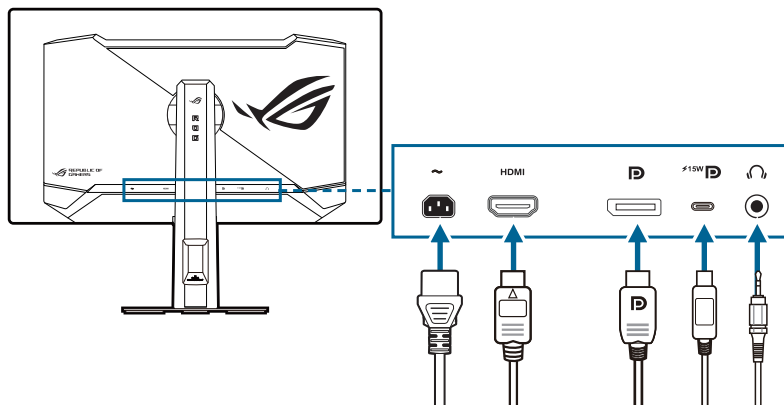

- **Pour brancher le cordon d'alimentation** : branchez une extrémité du cordon d'alimentation sur la prise d'entrée c.a. du moniteur puis branchez l'autre extrémité sur une prise de courant.
- **Pour connecter le câble HDMI/DisplayPort/USB de type C** :
 - a. Branchez une extrémité du câble HDMI/DisplayPort/USB de type C sur la prise HDMI/DisplayPort/USB de type C du moniteur.
 - b. Connectez l'autre extrémité du câble HDMI/DisplayPort/USB de type C sur la prise HDMI/DisplayPort/USB de type C de votre appareil.

- **Pour utiliser l'écouteur** : connectez l'extrémité avec le connecteur à la prise écouteur du moniteur.



Lorsque ces câbles sont branchés, vous pouvez choisir le signal désiré en utilisant l'élément Sélec Entrée dans le menu OSD.



Si vous devez remplacer le cordon d'alimentation ou le(s) câble(s) de connexion, veuillez contacter le service clientèle ASUS.



2.6 Allumer/Éteindre le moniteur

- **Pour allumer le moniteur** :

Appuyez  Bouton d'alimentation sur le moniteur. Voir page 1-2 pour l'emplacement du bouton d'alimentation. Si la fonction **Indicateur d'alimentation** est activée et une source d'entrée est détectée, le voyant DEL d'alimentation s'allume en rouge pour indiquer que le moniteur est sous tension. Le voyant DEL d'alimentation ne s'allume pas en **Mode éco. énergie**. Vous pouvez aussi appuyer n'importe quelle bouton pour allumer le moniteur quand celui-ci est éteint.

- **Pour éteindre le moniteur** :

Le moniteur peut être éteint de deux manières :

- Appuyez  Bouton d'alimentation sur le moniteur deux fois.
- Appuyez  Bouton d'alimentation sur le moniteur. Utilisez le bouton de navigation (5 directions) pour sélectionner « Éteindre » et appuyez le bouton de navigation (5 directions) pour confirmer.











Si vous devez couper l'alimentation, débranchez le cordon d'alimentation de la prise de courant. Ne débranchez pas l'adaptateur d'alimentation du moniteur.

3.1 Menu OSD (Affichage à l'écran)

3.1.1 Reconfiguration



1. Une fois le moniteur allumé, appuyez le bouton  (5 directions) pour activer le menu OSD.
 2. Déplacez le bouton  (5 directions) vers le haut/bas pour naviguer dans les fonctions. Mettez la fonction désirée en surbrillance, et appuyez bouton  (5 directions) pour l'activer. Si la fonction sélectionnée dispose d'un sous-menu, déplacez le bouton  (5 directions) vers le haut/bas à nouveau pour naviguer dans les fonctions du sous-menu. Mettez en surbrillance la fonction de sous-menu souhaitée et appuyez le bouton  (5 directions) ou déplacez le bouton  (5 directions) à droite pour l'activer.
 3. Déplacez le bouton  (5 directions) vers le haut/bas pour changer les paramètres de la fonction sélectionnée.
 4. Pour quitter et enregistrer le menu OSD, appuyez le bouton  Fermer ou appuyez le bouton  (5 directions) jusqu'à ce que le menu OSD disparaisse. Pour ajuster d'autres fonctions, répétez les étapes 1-3.
- **ASUS DisplayWidget Center** : Affiche un code QR pour vous permettre d'accéder aux informations sur le ASUS DisplayWidget Center.

3.1.2 Présentation des fonctions OSD

1. Jeux

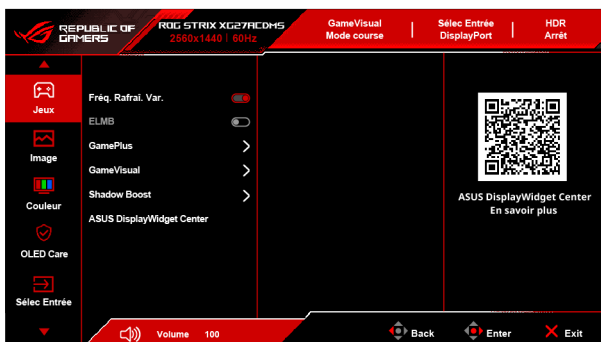

- **Fréq. Rafraî. Var.** : Permet à une source de graphique prise en charge par **Fréq. Rafraî. Var.*** d'ajuster dynamiquement la fréquence de rafraîchissement de l'affichage en fonction des fréquences d'images typiques du contenu pour une mise à jour de l'affichage à efficacité énergétique, pratiquement sans saccade et à faible latence.



Les fonctions suivantes sont désactivées quand cette fonction est activée : **PIP/PBP, ELMB.**

***Fréq. Rafraî. Var.** ne peut être activé qu'entre 48Hz ~ 240Hz.

*Pour les GPU pris en charge, la configuration système minimale du PC et les pilotes requis, veuillez contacter les fabricants des GPU.

- **ELMB** : Extreme Low Motion Blur.



Cette fonction n'est disponible que lorsque le taux de rafraîchissement est de 140Hz.

Quand cette fonction est activée, les fonctions suivantes ne sont pas disponibles : **Fréq. Rafraî. Var.**, **Luminosité uniforme**, **Contrôle de l'aspect**, **Filtre de lumière bleue**, **PIP/PBP**, **Réglages HDR.**

Lorsque cette fonction est activée, la luminosité maximale est de 70.

- **GamePlus** : Voir **1.3.3 Fonction GamePlus** pour des détails.
- **GameVisual** : Voir **1.3.4 Fonction GameVisual** pour des détails.



Les fonctions suivantes sont désactivées quand cette fonction est activée : **HDR.**

- **Shadow Boost** : L'Optimisation des couleurs sombres ajuste la courbe de gamma du moniteur pour enrichir les tons sombres dans une image rendant les scènes et objets sombres beaucoup plus facile à voir. De plus, **Shadow Boost dynamique** éclaircit les zones sombres sans surexposer les zones claires, ce qui constitue un avantage certain dans les environnements peu éclairés.



Cette fonction est uniquement disponible en **Mode Paysage, Mode course, Mode cinéma, Mode RTS/RPG, Mode FPS, Vision nuit** ou **Mode Utilisateur**.

- **ASUS DisplayWidget Center** : Affiche un code QR pour vous permettre d'accéder aux informations sur le ASUS DisplayWidget Center.

2. Image



- **Luminosité** : La plage de réglage est de 0 à 100.
- **Luminosité uniforme** : Si cette fonction est activée, le système n'ajuste pas la luminosité maximale de l'écran quand celui-ci est affiché dans une taille différente.
- **Contraste** : La plage de réglage est de 0 à 100.
- **Anti-scintillement OLED** : Conçu pour améliorer votre expérience visuelle en stabilisant le taux de rafraîchissement dans une plage spécifiée.
 - **Élevé** : Le taux de rafraîchissement est entre 200Hz et 280Hz.
 - **Moyenne** : Le taux de rafraîchissement est entre 140Hz et 280Hz.
- **Réglages HDR** (Réglages High Dynamic Range) : Contient 4 modes HDR :
 - **Gaming HDR**
 - **Cinema HDR**
 - **Console HDR**
 - **DisplayHDR 400 True Black**

- **HDR réglable** : Le paramètre de couleur HDR peut être réglé quand la fonction **HDR réglable** est activée. La courbe PQ HDR sera affectée quand **HDR réglable** est défini sur **Marche** en mode HDR.
- **Augment dyna luminosité** : Cette fonction est conçue pour être utilisée avec **Console HDR**. Activer cette fonction permet d'améliorer la luminosité HDR.



Lors de l'affichage du contenu HDR, les fonctions suivantes ne sont pas disponibles : **ELMB, Tireur d'élite, GameVisual, Shadow Boost, Luminosité, Luminosité uniforme, Contraste, Filtre de lumière bleue, Esp. couleur écran, Température Couleur, Saturation, Saturation sur six axes, Gamma, PIP/PBP, Mode éco. énergie, Source Sonore.**

- **Contrôle de l'aspect** : Définissez le rapport d'aspect sur **16:9** ou **Carré** pour profiter de différents scénarios de jeu.
 - **16:9** : Choisissez simplement **Remplir**, ou **Simulation 24,5"** sous **Plein écran** pour une meilleure taille de jeu FPS ; ou vous pouvez choisir **Point par point** comme résolution 2992 x 1684 pour 24,5" sous les paramètres d'affichage de Windows.
 - **Carré** : Offre plusieurs choix de rapports d'aspect pour différentes tailles d'écran, y compris **Plein écran, Équivalent et Point par point.**



Les fonctions suivantes sont désactivées quand cette fonction est activée : **PIP/PBP, ELMB.**

- **Filtre de lumière bleue** :
 - **Arrêt** : Aucun changement.
 - **Niveau 1~Niveau 4** : Plus le niveau est élevé, moins la lumière bleue est dispersée. Quand **Filtre de lumière bleue** est activé, les réglages par défaut du **Mode course** seront automatiquement importés. Entre le **Niveau 1** au **Niveau 3**, la fonction Luminosité est configurable par l'utilisateur. Le **Niveau 4** est un réglage optimisé. La fonction Luminosité n'est pas configurable par l'utilisateur.



Le moniteur utilise un panneau à faible lumière bleue et est conforme à la solution matérielle de faible lumière bleue de TÜV Rheinland en mode de réinitialisation d'usine/par défaut (**Luminosité** : 100%, **Contraste** : 80%, **CCT** : **6500K**, Mode prédéfini : **Mode course, Paramètre d'alimentation** : **Mode éco. énergie**).



Les fonctions suivantes sont désactivées quand cette fonction est activée : **ELMB, Luminosité uniforme.**



Veillez consulter ce qui suit pour alléger la fatigue oculaire :

- Vous devez vous éloigner pendant un certain temps de l'affichage si vous travaillez pendant de longues heures. Il est conseillé de faire des pauses courtes (au moins 5 minutes) après environ 1 heure de travail continu à l'ordinateur. Faire des pauses courtes et fréquentes est plus efficace qu'une seule pause plus longue.
- Pour réduire la fatigue oculaire et la sécheresse de vos yeux, vous devez reposer vos yeux périodiquement en vous concentrant sur des objets éloignés.
- Les exercices oculaires peuvent aider à réduire la fatigue oculaire. Répétez ces exercices souvent. Si la fatigue oculaire persiste, veuillez consulter un médecin. Exercices oculaires : (1) Regardez de manière répétée vers le haut et vers le bas, (2) roulez des yeux lentement, (3) faites bouger vos yeux en diagonale.
- La lumière bleue à haute énergie peut entraîner une fatigue oculaire et une DMLA (dégénérescence maculaire liée à l'âge). Le Filtre de lumière bleue réduit de 70% (max.) la lumière bleue nocive pour éviter le syndrome de la vision sur ordinateur.

- **VividPixel** : Cette fonction améliore le contour de l'image affichée et génère des images de qualité élevée sur l'écran.

3. Couleur



- **Esp. couleur écran** : Sélectionne l'espace couleur pour la sortie couleur du moniteur.
- **Température Couleur** : Contient 8 modes notamment **4000K**, **5000K**, **6500K**, **7500K**, **8200K**, **9300K**, **10000K** et **Utilisateur**.
- **Saturation** : La plage de réglage est de 0 à 100.



Cette fonction n'est pas disponible quand **sRGB Cal Mode**, **MOBA Mode** ou **Vision nuit** est sélectionné.

- **Saturation sur six axes** : Règle la saturation pour R, V, B, C, M, Y.

- **Gamma** : Vous permet de paramétrer le mode couleur sur **1,8, 2,0, 2,2, 2,4** ou **2,6**.

4. OLED Care

Configure les paramètres liés à l'économiseur d'écran. Vous pouvez améliorer les problèmes de qualité d'image liés à la rétention d'image quand l'écran est allumé pendant un certain temps.



- **Écon. Écran** : Active ou désactive la fonction de l'économiseur d'écran. La luminosité de l'écran diminue automatiquement quand il n'y a pas de changement à l'écran.
- **Nettoyage Des Pixels** : Il étalonne les problèmes qui peuvent apparaître à l'écran quand votre moniteur est resté longtemps allumé. Le processus prendra environ 6 minutes. Cette fonction s'active automatiquement quand le moniteur est éteint. Ne débranchez pas le cordon d'alimentation pendant l'opération. Si vous allumez le moniteur, le **Nettoyage Des Pixels** cessera de fonctionner.
- **Rappel de nettoyage pixels** : Activez ou désactivez le rappel de nettoyage des pixels.
- **Déplacement De L'Écran** : Sélectionnez le niveau de déplacement de l'écran pour éviter les images résiduelles sur l'écran.
- **Luminosité auto Logo** : Activez cette fonction pour permettre au système d'ajuster automatiquement la luminosité du logo afin de corriger les problèmes potentiels de qualité d'image.
- **Capt. proximité Neo** :
 - **Sélect. distance** : Si la fonction est activée et le moniteur ne détecte pas la présence d'un objet dans un rayon de 60 cm à 120 cm (ou la sélection sous **Mode personnalisé**) (en fonction de votre sélection) pour la durée définie dans **Écran éteint**, le moniteur devient noir automatiquement.



- La plage de détection peut être légèrement différente si l'utilisateur porte des vêtements de couleur sombre ou lumineuse. Réglez la **Sélect. distance** sur **Max 120 cm** lorsque vous portez des vêtements noirs ou d'autres couleurs sombres.
- Le moniteur reprend sa luminosité normale une fois qu'il détecte à nouveau l'activité humaine. Après une période de temps définie en mode d'économie d'énergie, le moniteur passe en mode veille.
- Évitez de placer des objets devant le capteur (entre 60 cm et 120 cm), car cela entraînerait un dysfonctionnement du capteur (mauvaise évaluation de la présence d'une personne).

- **Écran éteint** : Cette fonction vous permet de choisir la durée après laquelle le moniteur deviendra noir s'il ne détecte pas la présence d'un objet.
- **Info utilisation OLED** : Des informations concernant l'utilisation de l'OLED s'affichent.

5. Sélec Entrée



- **Délect. auto entrée** : Quand cette option est activée, le système sélectionne automatiquement le dernier port E/S inséré.
- **USB-C, DisplayPort, HDMI** : Sélectionne manuellement la source d'entrée.

6. PIP/PBP

Le **PIP/PBP** permet d'ouvrir des sous-fenêtres connectées à partir de n'importe quelle source vidéo.



- Les fonctions suivantes sont désactivées quand cette fonction est activée : **Fréq. Rafraî. Var.**, **ELMB**, **Tireur d'élite**, **Contrôle de l'aspect**, **Support DSC**.
- **Mode PIP/PBP** est utilisé sous 60Hz.
- **Mode PIP/PBP** ne prend pas en charge la fonction HDR.

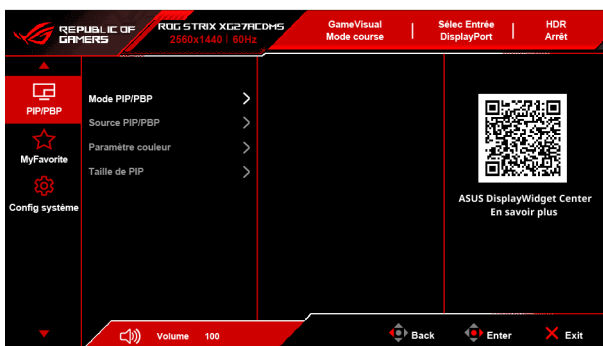

- **Mode PIP/PBP** : Sélectionne le mode PIP, PBP, ou la désactive.
- **Source PIP/PBP** : Sélectionnez la source d'entrée vidéo pour chaque fenêtre PIP/PBP.
- **Paramètre couleur** : Définit le mode **GameVisual** pour chaque fenêtre PIP/PBP.
- **Taille de PIP** : Ajuste la taille du PIP à **Petit**, **Moyenne**, ou **Grand**.

7. MyFavorite



- **Raccourci :**
 - **Raccourci :** Définit les fonctions de raccourci pour les boutons de raccourci.



Quand une certaine fonction est sélectionnée ou activée, votre bouton de raccourci peut ne pas la prendre en charge. Choix de fonctions disponibles : **GamePlus, GameVisual, Luminosité, Muet, Shadow Boost, Contraste, Sélec Entrée, Réglages HDR, Filtre de lumière bleue, Température Couleur, Volume (écouteur), Nettoyage Des Pixels, Réglage personnalisé-1, Réglage personnalisé-2.**

- **Réglage personnalisé :**
 - **Réglage 1/Réglage 2 :** Charge/Enregistre tous les paramètres sur le moniteur.

8. Config système



- **Langue :** Vous pouvez choisir parmi les 23 langues suivantes : Anglais, Français, Allemand, Italien, Espagnol, Néerlandais, Portugais, Russe, Tchèque, Croate, Polonais, Roumain, Hongrois, Turc, Chinois simplifié, Chinois traditionnel, Japonais, Coréen, Thaï, Indonésien, Persan, Ukrainien, Vietnamien.
- **Son :** Définit les paramètres de son à partir de ce menu.
 - **Volume (écouteur) :** La plage de réglage est de 0 à 100.
 - **Muet :** Bascule le son du moniteur entre activé et désactivé.
 - **Source Sonore :** Permet de décider de quelle source provient le son du moniteur.
- **Indicateur d'alimentation :** Allume ou éteint le voyant DEL d'alimentation.
- **Verr touche d'alim :** Active ou désactive la touche d'alimentation.
- **Serrure :** Pour désactiver toutes les touches de fonction. Déplacez et maintenez le bouton  (5 directions) vers le bas pendant plus de 5 secondes pour annuler la fonction Serrure.

- **Paramètre d'alimentation :**

- **Mode Performance :** Le réglage du mode performance peut entraîner une consommation d'énergie plus élevée.
- **Mode éco. énergie :** Le mode éco. énergie peut entraîner des performances limitées en matière de luminosité.



Certaines fonctions consommatrices d'énergie sont désactivées quand **Mode éco. énergie** est sélectionné. Si vous souhaitez activer les fonctions, sélectionnez **Mode Performance**.



Veuillez désactiver la fonction HDR avant d'activer le **Mode éco. énergie**.

- **Configuration OSD :**

- Ajuste la position de l'OSD.
- Pour ajuster la durée du délai OSD, de 10 à 120 secondes.
- Pour ajuster l'arrière-plan du menu OSD, de l'opaque vers le transparent.
- Pour activer ou désactiver la fonction DDC/CI.
- **Flux DisplayPort :** Compatibilité avec la carte graphique. Sélectionnez **DisplayPort 1.2** ou **DisplayPort 1.4** selon la version DP prise en charge par la carte graphique.
- **Support DSC :** Compression du flux d'affichage DisplayPort.
- **Synchro alimentation ASUS :** Permet de contrôler la mise sous tension et hors tension de la console ou du boîtier de configuration connecté par HDMI, tel que Apple TV, Sony PlayStation, Xbox Series X/S, Nintendo Switch, par l'intermédiaire du moniteur. Le réglage par défaut est **Marche**. Si le moniteur est allumé, l'appareil source CEC s'allume automatiquement, et vice versa. Si l'appareil source CEC est allumé, le moniteur s'allume automatiquement.
- **Informations :** Pour afficher les informations du moniteur.
- **Tout réinit. :** Sélectionnez **Oui** pour restaurer les réglages par défaut.

3.2 Résumé des spécifications

Type d'affichage	QD OLED
Taille de l'écran	Écran large 27" (16:9, 68,5 cm)
Résolution max.	2560 x 1440
Taille des pixels	0,2292 mm x 0,2292 mm
Luminosité	SDR 250 cd/m ² (Typ.), HDR E/P 1000 cd/m ² (Typ. APL 3%)
Rapport de contraste (Typ.)	1500000:1
Angle de vision (H/V) CR > 10	178°/178°
Couleurs d'affichage	1073,7 M (10 bits)
Gamme de couleur	DCI-P3 99%
Temps de réponse	0,03 ms
Sélection de la température des couleurs	8 températures de couleur
Entrée numérique	HDMI v2.1 x 1, DisplayPort v1.4 x 1, USB Type-C x 1
Prise de l'écouteur	Oui
Port USB 3.2 Gen 1	1 x USB Type-C
Port USB 2.0	Non
Couleur	Noir
DEL d'alimentation	Rouge (Allumé)/Ambre (Veille)/Orange clignotant (Nettoyage Des Pixels)
Inclinaison	+20° ~ -5°
Rotation	+45° ~ -45°
Pivot	+/-90°
Réglage de la hauteur	110 mm
Verrou Kensington	Oui
Tension de voltage	c.a. : 100~240 V
Consommation électrique	Allumé : < 28 W** (Typ.), Veille : < 0,5 W, Éteint : < 0,3 W
Température (fonctionnement)	0°C~40°C
Température (non utilisé)	-20°C~+60°C
Dimensions (L x H x D) sans pied	609,7 x 369,2 x 65,8 mm
Dimensions (L x H x D)	609,7 x 449,68 x 187,9 mm (avec pied, plus haut) 609,7 x 390,26 x 187,9 mm (avec pied, plus bas) 860 x 162 x 500 mm (emballage)
Poids (approx.)	3,83 kg (sans pied) ; 6,08 kg (net) ; 8,52 kg (brut)
Multi-langues	23 langues (Anglais, Français, Allemand, Italien, Espagnol, Néerlandais, Portugais, Russe, Tchèque, Croate, Polonais, Roumain, Hongrois, Turc, Chinois simplifié, Chinois traditionnel, Japonais, Coréen, Thaï, Indonésien, Perse, Ukrainien, Vietnamien)

Accessoires	Guide de mise en route, carte de garantie, cordon d'alimentation, câble HDMI (en option), câble DisplayPort (en option), câble USB de type C (en option), kit de montage mural ROG, autocollant ROG, pochette ROG, chiffon en microfibre
Conformité et normes	cTUVus, FCC, ICES-3, CB, CE, ErP, WEEE, EU Energy label, UkrSEPRO, Ukraine Energy, CU, EAC RoHs, CU, CCC, China Energy Label, BSMI, RCM, VCCI, PSE, PC Recycle, J-MOSS, KC, KCC, KMEPS, PSB, Vietnam Energy, RoHs, CEC, Windows 10 & 11 WHQL, TUV Flicker free, TUV Low Blue Light

*Spécifications sujettes à modification sans préavis.

**Mesurant une luminosité d'écran de 200 nits sans connexion audio/USB/lecteur de carte.

3.3 Dimensions du contour

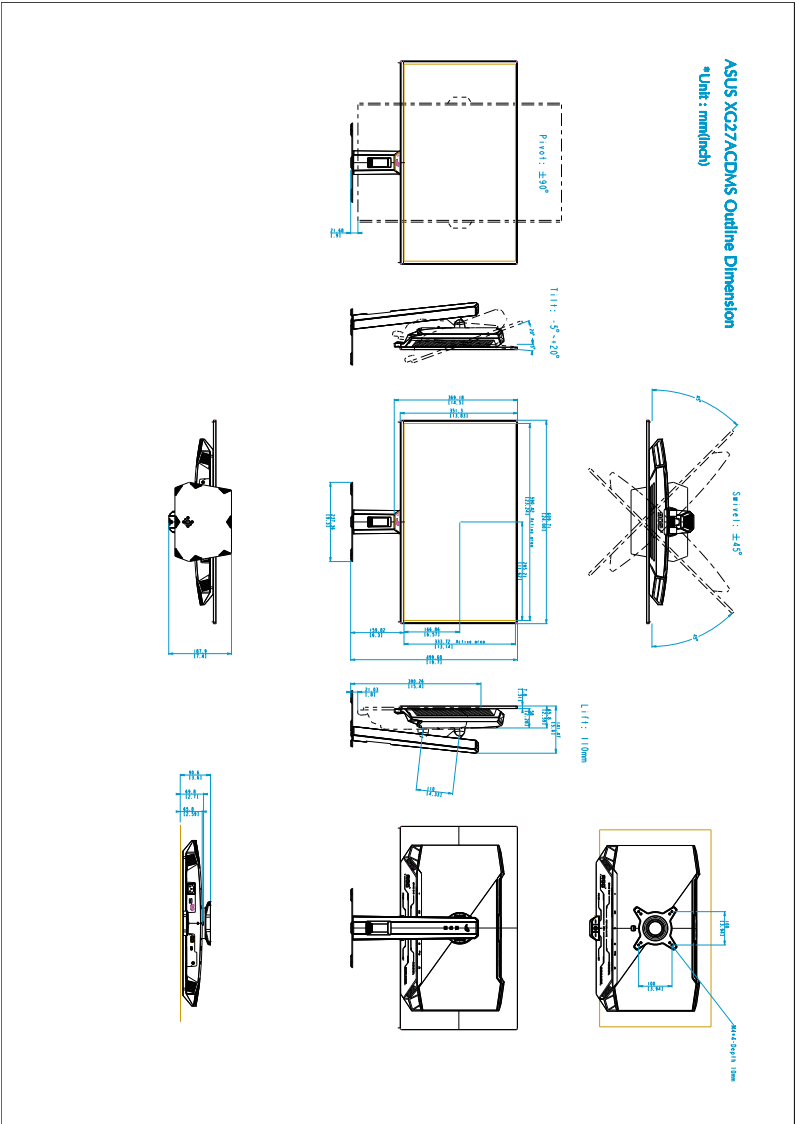

3.4 Guide de dépannage (FAQ)

Problème	Solution possible
Le voyant DEL d'alimentation n'est pas ALLUMÉ	<ul style="list-style-type: none">• Appuyez n'importe quel bouton pour vérifier si le moniteur est en mode ALLUMÉ.• Vérifiez si le cordon d'alimentation est correctement branché sur le moniteur et sur la prise de courant.• Vérifiez que l'interrupteur d'alimentation est en position ALLUMÉ.
Le voyant DEL d'alimentation est de couleur orange et il n'y a aucune image sur l'écran	<ul style="list-style-type: none">• Vérifiez si le moniteur et l'ordinateur sont en mode ALLUMÉ.• Assurez-vous que le câble de signal est correctement branché sur le moniteur et sur l'ordinateur.• Vérifiez le câble de signal et assurez-vous qu'aucune broche n'est tordue.• Connectez l'ordinateur à un autre moniteur disponible pour vérifier que l'ordinateur fonctionne correctement.
L'image de l'écran est trop claire ou trop foncée	<ul style="list-style-type: none">• Ajustez les réglages Contraste et Luminosité avec le menu OSD.
L'image de l'écran n'est pas centrée ou pas de bonne taille	<ul style="list-style-type: none">• Assurez-vous que le câble de signal est correctement branché sur le moniteur et sur l'ordinateur.• Éloignez les appareils électriques susceptibles de causer des interférences.
Les couleurs de l'image de l'écran sont bizarres (le blanc n'apparaît pas blanc)	<ul style="list-style-type: none">• Vérifiez le câble de signal et assurez-vous qu'aucune broche n'est tordue.• Effectuez Tout réinit. avec le menu OSD.• Ajustez les réglages Couleurs R/V/B ou sélectionnez la Température Couleur dans le menu OSD.
Aucun son ou le son est très faible	<ul style="list-style-type: none">• Assurez-vous que le câble HDMI/DisplayPort/USB Type-C est correctement connecté sur le moniteur et sur l'ordinateur.• Ajustez les réglages de volume de votre moniteur et de votre appareil HDMI/DisplayPort/USB Type-C.• Assurez-vous que le pilote de la carte de son de votre ordinateur a été correctement installé et activé.
Le contenu HDR n'est pas lu correctement	<ul style="list-style-type: none">• Assurez-vous que la source d'entrée prend en charge la lecture HDR (avec les paramètres système appropriés et le logiciel le plus récent).• Assurez-vous que le contenu est codé en HDR.

3.5 Modes de fonctionnement pris en charge

- Pour les timings Point par point

Résolution	Fréquence	Taux de rafraîchissement (Hz)	Source d'entrée
640 x 480		60/75	HDMI/DP/USB-C
800 x 600		60/75	HDMI/DP/USB-C
1024 x 768		60/75	HDMI/DP/USB-C
1280 x 960		60	HDMI/DP/USB-C
1280 x 1024		60	HDMI/DP/USB-C
1280 x 720		60	HDMI/DP/USB-C
1600 x 1200		60	HDMI/DP/USB-C
1920 x 1080		60	HDMI/DP/USB-C
640 x 480P		59,94/60	HDMI/DP/USB-C
720 x 480P		59,94/60	HDMI/DP/USB-C
720 x 576P		50	HDMI/DP/USB-C
1280 x 720P		50/59,94/60	HDMI/DP/USB-C
1920 x 1080P		24/25/30/50/60/100/119,88/120	HDMI/DP/USB-C
3840 x 2160		24/25/30/50/60/119,88/120/100	HDMI
2560 x 1440		60/120/140/240/280	HDMI/DP/USB-C
2560 x 1440		144	DP/USB-C
1920 x 1080		240/280	HDMI/DP/USB-C

- Pour les timings Carré

Résolution	Fréquence	Taux de rafraîchissement (Hz)	Source d'entrée
640 x 480		60/75	HDMI/DP/USB-C
800 x 600		60/75	HDMI/DP/USB-C
1024 x 768		60/75	HDMI/DP/USB-C
1280 x 960		60	HDMI/DP/USB-C
1280 x 1024		60	HDMI/DP/USB-C
1280 x 720		60	HDMI/DP/USB-C
1600 x 1200		60	HDMI/DP/USB-C
1920 x 1080		60	HDMI/DP/USB-C
640 x 480P		59,94/60	HDMI/DP/USB-C
720 x 480P		59,94/60	HDMI/DP/USB-C
720 x 576P		50	HDMI/DP/USB-C

Résolution	Fréquence	Taux de rafraîchissement (Hz)	Source d'entrée
1280 x 720P		50/59,94/60	HDMI/DP/USB-C
1920 x 1080P		24/25/30/50/60/100/119,88/120	HDMI/DP/USB-C
3840 x 2160		24/25/30/50/60/119,88/120/100	HDMI
2560 x 1440		60/120	HDMI/DP/USB-C
1280 x 960		280	HDMI/DP/USB-C
1024 x 768		280	HDMI/DP/USB-C
1728 x 1080		280	HDMI/DP/USB-C
1920 x 1440		280	HDMI/DP/USB-C
1440 x 1080		280	HDMI/DP/USB-C
1152 x 864		280	DP/USB-C

- **Pour les timings de contrôle de l'aspect Plein écran (Simulation 24,5")**

Résolution	Fréquence	Taux de rafraîchissement (Hz)	Source d'entrée
640 x 480		60/75	HDMI/DP/USB-C
800 x 600		60/75	HDMI/DP/USB-C
1024 x 768		60/75	HDMI/DP/USB-C
1280 x 960		60	HDMI/DP/USB-C
1280 x 1024		60	HDMI/DP/USB-C
1280 x 720		60	HDMI/DP/USB-C
1600 x 1200		60	HDMI/DP/USB-C
1920 x 1080		60	HDMI/DP/USB-C
640 x 480P		59,94/60	HDMI/DP/USB-C
720 x 480P		59,94/60	HDMI/DP/USB-C
720 x 576P		50	HDMI/DP/USB-C
1280 x 720P		50/59,94/60	HDMI/DP/USB-C
1920 x 1080P		24/25/30/50/60/100/119,88/120	HDMI/DP/USB-C
3840 x 2160		24/25/30/50/60/119,88/120/100	HDMI
2560 x 1440		60	HDMI/DP/USB-C
2560 x 1440		120	HDMI/DP/USB-C
2368 x 1332		60	HDMI/DP/USB-C
2368 x 1332		120	HDMI/DP/USB-C
2368 x 1332		280	HDMI/DP/USB-C

- **Pour les timings de contrôle de l'aspect Plein écran (Remplir)**

Résolution Fréquence	Taux de rafraîchissement (Hz)	Source d'entrée
640 x 480	60/75	HDMI/DP/USB-C
800 x 600	60/75	HDMI/DP/USB-C
1024 x 768	60/75	HDMI/DP/USB-C
1280 x 960	60	HDMI/DP/USB-C
1280 x 1024	60	HDMI/DP/USB-C
1280 x 720	60	HDMI/DP/USB-C
1600 x 1200	60	HDMI/DP/USB-C
1920 x 1080	60	HDMI/DP/USB-C
640 x 480P	59,94/60	HDMI/DP/USB-C
720 x 480P	59,94/60	HDMI/DP/USB-C
720 x 576P	50	HDMI/DP/USB-C
1280 x 720P	50/59,94/60	HDMI/DP/USB-C
1920 x 1080P	24/25/30/50/60/100/119,88/120	HDMI/DP/USB-C
3840 x 2160	24/25/30/50/60/119,88/120/100	HDMI
2560 x 1440	60/120/140/240/280	HDMI/DP/USB-C
2560 x 1440	144	DP/USB-C
1920 x 1080	240/280	HDMI/DP/USB-C

- **Pour les timings PBP**

Résolution Fréquence	Taux de rafraîchissement (Hz)	Source d'entrée
640 x 480	60	HDMI/DP/USB-C
800 x 600	60	HDMI/DP/USB-C
1024 x 768	60	HDMI/DP/USB-C
1280 x 960	60	HDMI/DP/USB-C
1280 x 1024	60	HDMI/DP/USB-C
1280 x 720	60	HDMI/DP/USB-C
1600 x 1200	60	HDMI/DP/USB-C
1920 x 1080	60	HDMI/DP/USB-C
640 x 480P	59,94/60	HDMI/DP/USB-C
720 x 480P	59,94/60	HDMI/DP/USB-C
720 x 576P	50	HDMI/DP/USB-C

Résolution	Fréquence	Taux de rafraîchissement (Hz)	Source d'entrée
1280 x 720P		50	HDMI/DP/USB-C
1280 x 720P		59,94/60	HDMI/DP/USB-C
1920 x 1080P		24/25/30/50/60	HDMI/DP/USB-C
3840 x 2160		24/25/30/50/60	HDMI
2560 x 1440		60	HDMI/DP/USB-C
1280 x 1440		60	HDMI/DP/USB-C

- **Pour les timings PIP**

Résolution	Fréquence	Taux de rafraîchissement (Hz)	Source d'entrée
640 x 480		60	HDMI/DP/USB-C
800 x 600		60	HDMI/DP/USB-C
1024 x 768		60	HDMI/DP/USB-C
1280 x 960		60	HDMI/DP/USB-C
1280 x 1024		60	HDMI/DP/USB-C
1280 x 720		60	HDMI/DP/USB-C
1600 x 1200		60	HDMI/DP/USB-C
1920 x 1080		60	HDMI/DP/USB-C
640 x 480P		59,94/60	HDMI/DP/USB-C
720 x 480P		59,94/60	HDMI/DP/USB-C
720 x 576P		50	HDMI/DP/USB-C
1280 x 720P		50	HDMI/DP/USB-C
1280 x 720P		59,94/60	HDMI/DP/USB-C
1920 x 1080P		24/25/30/50/60	HDMI/DP/USB-C
3840 x 2160		24/25/30/50/60	HDMI
2560 x 1440		60	HDMI/DP/USB-C

