



ROG SWIFT OLED PG27UCDM

USER GUIDE



Copyright © 2024 ASUSTeK COMPUTER INC. Tous droits réservés.

Aucune partie de cette publication ne peut être reproduite, transmise, transcrite, stockée dans un système d'interrogation ou traduite dans une langue quelconque sous quelque forme et par quelque moyen que ce soit sans l'autorisation écrite de ASUSTeK COMPUTER INC. (« ASUS »).

La garantie du produit ou service ne sera pas prolongée si : (1) le produit a été réparé, modifié ou altéré, sauf si les réparations, modifications ou altérations ont été autorisées par écrit par ASUS; ou (2) si le numéro de série du produit a été effacé ou n'est plus lisible.

ASUS FOURNIT CE MANUEL TEL QUEL SANS GARANTIE QUELLE QU'ELLE SOIT, EXPRESSE OU IMPLICITE, Y COMPRIS SANS LIMITATION, TOUTE GARANTIE OU CONDITION IMPLICITE DE QUALITE MARCHANDE OU DE COMPATIBILITE A DES FINS PARTICULIERES. EN AUCUN CAS ASUS, SES DIRECTEURS, MEMBRES DE LA DIRECTION, EMPLOYÉS OU AGENTS NE SAURAIENT ÊTRE TENUS POUR RESPONSABLES DE DOMMAGES INDIRECTS, SPÉCIAUX, CIRCONSTANCIELS OU CONSÉCUTIFS (Y COMPRIS LES DOMMAGES POUR MANQUE À GAGNER, PERTES COMMERCIALES, PERTE DE JOUISSANCE OU DE DONNÉES, INTERRUPTION D'EXPLOITATION ET AUTRES), MÊME SI ASUS A ÉTÉ AVISÉE DE LA POSSIBILITÉ DE TELS DOMMAGES DÉCOULANT DE TOUT DÉFAUT OU D'ERREUR CONTENUE DANS LE PRÉSENT MANUEL OU PRODUIT.

LES SPÉCIFICATIONS ET LES INFORMATIONS CONTENUES DANS LE PRÉSENT MANUEL SONT FOURNIES À TITRE D'INFORMATION UNIQUEMENT ET SONT SOUS RÉSERVE DE CHANGEMENT À TOUT MOMENT SANS PRÉAVIS. ELLES NE DOIVENT PAS ÊTRE INTERPRETEES COMME UN ENGAGEMENT DE LA PART D'ASUS. ASUS N'ENDOSSE AUCUNE RESPONSABILITÉ OU NI AUCUN ENGAGEMENT POUR DES ERREURS OU DES INEXACTITUDES QUI PEUVENT APPARAÎTRE DANS LE PRÉSENT MANUEL, Y COMPRIS LES PRODUITS ET LOGICIELS QUI Y SONT DÉCRITS.

Les noms de produits et d'entreprises qui apparaissent dans le présent manuel peuvent ou non être des marques commerciales ou droits d'auteurs enregistrés de leurs sociétés respectives et ne sont utilisés qu'à titre d'identification et d'explication et au bénéfice de leurs propriétaires, sans intention de contrevenance.

Sommaire

Avertissements	iv
Informations de sécurité	vi
Soin & Nettoyage	vii
Services de récupération	viii
Informations sur les marques commerciales	ix
Chapitre 1 : Présentation du produit	
1.1 Bienvenu !	1-1
1.2 Contenu de la boîte	1-1
1.3 Présentation du moniteur	1-2
1.3.1 Vue avant	1-2
1.3.2 Vue de derrière	1-4
1.3.3 Fonction GamePlus	1-5
1.3.4 Fonction GameVisual	1-9
Chapitre 2 : Configuration	
2.1 Fixation du support	2-1
2.2 Gestion des câbles	2-2
2.3 Démontage du support (pour montage mural VESA)	2-3
2.4 Branchement des câbles	2-4
2.5 Mise sous tension du moniteur	2-5
2.6 Réglage du moniteur	2-5
Chapitre 3 : Instructions générales	
3.1 Menu OSD (Affichage à l'écran)	3-1
3.1.1 Comment reconfigurer	3-1
3.1.2 Présentation des fonctions de l'OSD	3-2
3.2 Spécifications	3-16
3.3 Dimensions de contour	3-18
3.4 Guide de dépannage (FAQ)	3-19
3.5 Liste des fréquences supportées	3-20

Avertissements

Déclaration de la Commission Fédérale des Télécommunications (FCC)

Cet appareil est conforme à la section 15 du règlement de la FCC. L'utilisation est permise sujette aux deux conditions suivantes :

- Cet appareil ne doit pas causer d'interférences nuisibles, et
- Cet appareil doit pouvoir accepter toutes les interférences reçues, y compris les interférences risquant d'engendrer un fonctionnement indésirable.

Cet appareil a été testé et déclaré conforme aux limites définies pour les appareils numériques de Classe B suivant la section 15 du règlement de la FCC. Ces limites sont destinées à assurer une protection raisonnable contre les interférences indésirables lorsque l'appareil est utilisé dans un environnement résidentiel. Cet appareil génère, utilise et peut émettre une énergie en radiofréquence et, s'il n'est pas installé et utilisé selon les instructions, il peut entraîner des interférences nuisibles aux communications radio. Cependant, nous ne pouvons garantir que des interférences ne se produiront pas dans une installation particulière. Si cet appareil cause des interférences indésirables à la réception de la radio ou de la télévision, ce que vous pouvez facilement observer en éteignant et en rallumant l'appareil, nous vous encourageons à prendre une ou plusieurs des mesures correctives suivantes :

- Réorienter ou déplacer l'antenne réceptrice.
- Augmenter la distance entre l'appareil et le récepteur.
- Connecter l'appareil sur une prise secteur ou sur un circuit différent de celui sur lequel le récepteur est connecté.
- Consultez votre revendeur ou un technicien radio/télévision qualifié pour de l'aide.



L'utilisation de câbles blindés pour le raccordement du moniteur à la carte graphique est requis pour garantir la conformité avec la réglementation de la FCC. Les changements ou les modifications de cette unité non expressément approuvés par la partie responsable de la conformité peuvent annuler le droit de l'utilisateur à utiliser cet équipement.

Déclaration de la commission canadienne des communications

Cet appareil numérique ne dépasse pas les limites de la classe B pour les émissions de sons radio depuis des appareils numériques, définies dans le règlement sur les interférences radio de la commission canadienne des communications.

Cet appareil numérique de Classe B est conforme à la norme canadienne ICES-003.

Cet appareil numérique de Classe B respecte toutes les exigences de la réglementation canadienne sur les équipements causant des interférences.

Cet appareil numérique de la classe B respecte toutes les exigences du Règlement sur le matériel brouiller du Canada.



Informations de sécurité

Cet équipement n'est pas destiné à être utilisé dans des lieux où des enfants sont susceptibles d'être présents.

- Avant d'installer le moniteur, lisez attentivement toute la documentation qui accompagne la boîte.
- Pour réduire le risque d'incendie ou de choc électrique, n'exposez jamais le moniteur à la pluie ou à l'humidité.
- N'essayez jamais d'ouvrir le boîtier du moniteur. Les hautes tensions dangereuses à l'intérieur du moniteur peuvent entraîner de graves blessures corporelles.
- Si l'alimentation électrique est cassée, n'essayez pas de la réparer par vous-même. Contactez un technicien de réparation qualifié ou un revendeur.
- Avant d'utiliser l'appareil, assurez-vous que tous les câbles sont bien connectés et que les câbles électriques ne sont pas endommagés. Si vous décelez le moindre dommage, contactez immédiatement votre revendeur.
- Les fentes et les ouvertures à l'arrière ou sur le dessus du boîtier sont prévues pour la ventilation. Ne bloquez pas ces fentes. Ne placez jamais l'appareil près ou sur un radiateur ou une source de chaleur à moins qu'il y ait une ventilation appropriée.
- Le moniteur ne doit être utilisé qu'avec le type d'alimentation indiqué sur l'étiquette. Si vous n'êtes pas sûr du type d'alimentation électrique fourni dans votre maison, consultez votre revendeur ou la société locale d'électricité.
- Utilisez la prise électrique appropriée qui est conforme aux normes électriques locales.
- Ne surchargez pas les barrettes de branchements et les rallonges électriques. Une surcharge peut engendrer un incendie ou une électrocution.
- Évitez la poussière, l'humidité et les températures extrêmes. Ne placez pas le moniteur dans une zone qui pourrait devenir humide. Placez le moniteur sur une surface stable.
- Débranchez l'appareil lors des orages ou lorsqu'il ne sera pas utilisé pendant une période prolongée. Ceci protégera le moniteur contre les dommages liés aux surtensions.
- N'insérez jamais des objets et ne renversez jamais du liquide dans les fentes du boîtier du moniteur.
- Pour assurer un fonctionnement satisfaisant, n'utilisez le moniteur qu'avec des ordinateurs listés UL qui possèdent des réceptacles configurés appropriés marqués entre 100-240 V CA.

- Si vous rencontrez des problèmes techniques avec le moniteur, contactez un technicien de réparation qualifié ou votre revendeur.
- Le réglage du volume sonore, ainsi que l'égaliseur sur un autre réglage que la position centrale, peuvent augmenter le voltage de la sortie casque/écouteurs et donc la pression acoustique.
- **PRODUIT LASER GRAND PUBLIC DE CLASSE 1**
EN 50689:2021



Ce symbole de la poubelle sur roues barrée d'une croix indique que le produit (équipement électrique, électronique et pile bouton contenant du mercure) ne doit pas être placé dans les déchets ménagers. Veuillez consulter la réglementation locale pour la mise au rebut des produits électroniques.

AEEE yönetmeliğine uygundur

Soin & Nettoyage

- Avant de soulever ou de déplacer votre moniteur, il est préférable de débrancher les câbles et le cordon d'alimentation. Suivez les bonnes techniques de levage quand vous soulevez le moniteur. Quand vous soulevez ou transportez le moniteur, tenez les bords du moniteur. Ne soulevez pas le moniteur en tenant le support ou le cordon d'alimentation.
- Nettoyage. Éteignez votre moniteur et débranchez le cordon d'alimentation. Nettoyez la surface du moniteur à l'aide d'un chiffon sans peluche et non abrasif. Les tâches rebelles peuvent être enlevées avec un chiffon légèrement imbibé d'une solution détergente douce.
- Évitez d'utiliser un nettoyeur contenant de l'alcool ou de l'acétone. Utilisez un produit de nettoyage prévu pour l'OLED. N'aspergez jamais de nettoyeur directement sur l'écran car il pourrait goutter dans le moniteur et entraîner un choc électrique.

Les symptômes suivants sont normaux avec le moniteur :

- En raison de la nature de la lumière fluorescente, l'écran peut scintiller pendant la première utilisation. Eteignez le commutateur d'alimentation et rallumez-le pour vous assurer que le vacillement disparaît.
- Il se peut que vous trouviez l'écran irrégulièrement lumineux selon le motif de bureau que vous utilisez.
- Lorsque la même image reste affichée pendant de nombreuses heures, une image résiduelle peut rester visible sur l'écran même lorsque l'image a été changée. L'écran récupérera lentement ou vous pouvez éteindre le commutateur d'alimentation pendant des heures.
- Lorsque l'écran devient noir ou clignote, ou qu'il ne s'allume plus, contactez votre revendeur ou un centre de réparation pour remplacer les pièces défectueuses. Ne réparez pas l'écran vous-même !

Conventions utilisées dans ce guide



AVERTISSEMENT : Informations pour éviter de vous blesser en essayant de terminer une tâche.



PRÉCAUTION : Informations pour éviter d'endommager les composants en essayant de terminer une tâche.



IMPORTANT : Informations que vous DEVEZ suivre pour terminer une tâche.



REMARQUE : Astuces et informations supplémentaires pour aider à terminer un tâche.

Où trouver plus d'informations

Référez-vous aux sources suivantes pour les informations supplémentaires et pour les mises à jour de produit et logiciel.

1. Sites Web d'ASUS

Les sites Web internationaux d'ASUS fournissent des informations mises à jour sur les produits matériels et logiciels d'ASUS. Référez-vous à <http://www.asus.com>

2. Documentation en option

L'emballage de votre produit peut inclure une documentation en option qui peut avoir été ajoutée par votre revendeur. Ces documents ne font pas partie de l'emballage standard.

3. À propos du scintillement

https://www.asus.com/Microsite/display/eye_care_technology/

4. Informations sur les produits pour le label énergétique de l'UE



PG27UCDM

Services de récupération

Les programmes de recyclage et de récupération ASUS proviennent de notre engagement au plus haut niveau pour la protection de notre environnement. Nous croyons qu'offrir des solutions pour nos clients leur permet de recycler de manière responsable nos produits, batteries et autres composants et les matériaux d'emballage.

Rendez-vous sur <http://csr.asus.com/english/Takeback.htm> pour les détails de recyclage concernant les informations des différentes régions.

Informations sur les marques commerciales

Dolby, Dolby Vision, et le symbole Double D sont des marques commerciales déposées de Dolby Laboratories Licensing Corporation. Fabriqué sous licence de Dolby Laboratories Licensing Corporation. Travaux confidentiels non publiés. Copyright © 2013–2024 Dolby Laboratories. Tous droits réservés.



Les marques commerciales adoptées HDMI, HDMI High-Definition Multimedia Interface, HDMI Trade dress et les logos HDMI sont des marques commerciales ou des marques déposées de HDMI Licensing Administrator, Inc. aux États-Unis et dans d'autres pays.



1.1 Bienvenu !

Merci d'avoir acheté ce moniteur de jeu OLED d'ASUS® !

Le dernier moniteur à écran large OLED d'ASUS offre un affichage plus net, plus large et plus lumineux, en plus de toute une gamme de fonctions qui améliorent votre séance de visionnage.

Avec ces fonctions, vous pouvez profiter du confort et vous régaler d'une expérience visuelle !

1.2 Contenu de la boîte

Vérifiez que tous les éléments suivants sont présents dans la boîte :

- ✓ Moniteur OLED
- ✓ Guide de mise en route
- ✓ Carte de garantie
- ✓ Cordon d'alimentation
- ✓ Pochette ROG
- ✓ Étiquette ROG
- ✓ Base du moniteur
- ✓ Kit de fixation murale
- ✓ Chiffon en microfibre
- ✓ Câble USB Type-C (optionnel)
- ✓ Câble HDMI (optionnel)
- ✓ Câble DP (optionnel)
- ✓ Câble USB (optionnel)
- ✓ Étiquette de caractéristiques (optionnel)





Si l'un des éléments ci-dessous est endommagé ou manquant, contactez immédiatement votre revendeur.

1.3 Présentation du moniteur

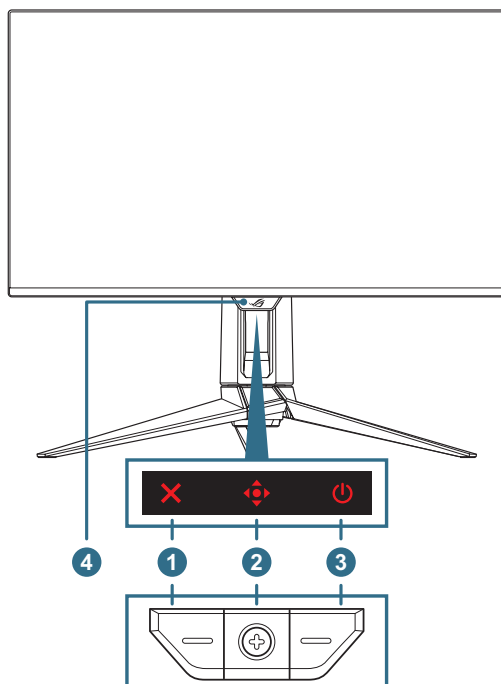

1.3.1 Vue avant



1. ✖ Bouton Fermer:

- Lorsque le menu OSD est désactivé, appuyez sur le bouton    pour activer la touche de raccourci **Nettoyage des pixels**.
- Lorsque le menu OSD est activé, appuyez pour quitter le menu OSD.







2. Boutons de contrôle:

- a. Lorsque le menu OSD est désactivé :
 - Appuyez sur le bouton  pour activer le menu OSD.
 - Déplacez le bouton  vers la droite pour activer la touche de raccourci **GamePlus**.
 - Déplacez le bouton  vers le haut pour activer la touche de raccourci **GameVisual**.

- Déplacez le bouton  vers le bas pour activer la touche de raccourci **Sélection entrée**.



Pour modifier la fonction prédéfinie de la touche de raccourci, allez dans le menu **MyFavorite > Raccourci**.

- b. Lorsque le menu OSD est activé :
 - Appuyez sur le bouton  pour activer l'élément sélectionné dans le menu OSD.
 - Déplacez le bouton  vers la droite pour ouvrir le sous-menu.
 - Déplacez le bouton  vers la gauche pour revenir au menu précédent ou quitter le menu.
 - Déplacez le bouton  vers le haut pour déplacer votre sélection vers le haut ou augmenter la valeur.
 - Déplacez le bouton  vers le bas pour déplacer votre sélection vers le bas ou réduire la valeur.
3.  **Bouton d'alimentation** : Allume/éteint le moniteur.
4. **Capteur de proximité Neo** : Mesurez la distance entre l'utilisateur et le moniteur.

1.3.2 Vue de derrière

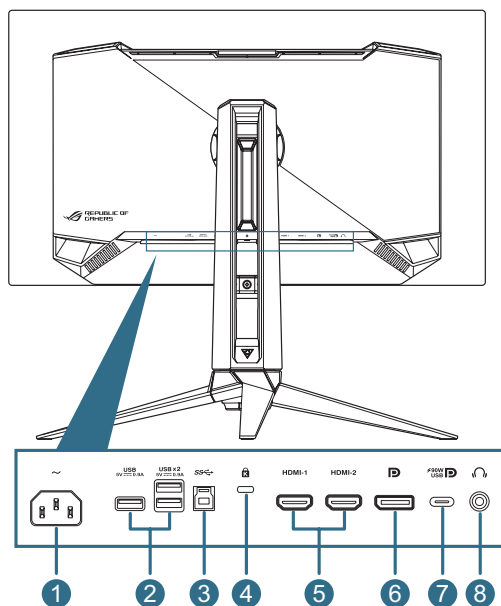

1. **Port ENTRÉE CA** : Ce port est utilisé pour brancher le cordon d'alimentation.
2. **Port USB3.2 Gen1 descendant** : Lorsque le port ascendant est connecté. La connexion active le port USB 3.2 sur le moniteur et l'alimentation 5V/0,9A.
3. **Port USB3.2 Gen1 ascendant** : Ce port est utilisé pour brancher un câble USB en amont. La connexion active la fonction hub USB du moniteur.
4. **Fente de verrouillage Kensington**
5. **Ports HDMI** : Ce port est pour brancher un appareil compatible avec HDMI 2.1.
6. **DisplayPort** : Ce port est utilisé pour connecter un appareil compatible DisplayPort 2.1.

7. **Port USB Type-C** : Ce port est utilisé pour brancher un câble USB type-C. La connexion prend en charge le signal vidéo (mode DP Alt), l'alimentation électrique et la transmission de données.











- Le port offre une sortie d'alimentation de 5V/3A, 9V/3A, 15V/3A, et 20V/4,5A. Le port USB type C prend en charge l'alimentation électrique et la transmission des données. Le port USB Type-C prend en charge l'alimentation électrique et la transmission des données. La connexion du câble USB type-C vers type-A active uniquement les ports USB type-A (descendants) sur le moniteur.
- Limitation de responsabilité : Les périphériques USB Type-C connectés doivent prendre en charge le mode DP Alt.

8. **Prise écouteurs** : Ce port permet de connecter des écouteurs (Impédance : 32Ω à 1 kHz).

1.3.3 Fonction GamePlus

La fonction GamePlus fournit un ensemble d'outils et crée un meilleur environnement de jeu pour les utilisateurs qui utilisent différents types de jeux. La superposition du viseur avec plusieurs options de viseur vous permet de choisir celui qui est le mieux adapté au jeu auquel vous jouez. Il y a aussi une minuterie sur l'écran et un chronomètre qui peuvent être positionnés sur la gauche de l'affichage pour suivre le temps de jeu écoulé, tandis que le compteur de FPS (images par seconde) vous permet de connaître la fluidité de fonctionnement du jeu. La fonction Viseur (uniquement disponible lorsque HDR est désactivé sur votre appareil) est conçu spécialement pour les jeux de tir à la première personne. Vous pouvez sélectionner le taux d'agrandissement et le type d'alignement dans l'ordre.

Pour activer la fonction GamePlus :

1. Déplacez le bouton  vers la droite.
2. Déplacez le bouton  vers le haut/bas pour sélectionner parmi différentes fonctions.
3. Appuyez sur le bouton  ou déplacez le bouton  vers la droite pour confirmer la fonction que vous avez sélectionnée et déplacez le bouton  vers le haut/bas pour naviguer dans les réglages. Déplacez le bouton  vers la gauche pour revenir en arrière, éteindre ou quitter.
4. Mettez en surbrillance le réglage souhaité et appuyez sur le bouton  pour l'activer. Appuyez sur le bouton  pour le désactiver.

Menu principal GamePlus



GamePlus — Compteur de FPS

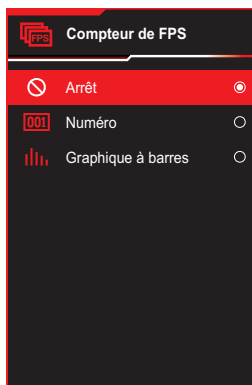

GamePlus — Viseur
(le Viseur dynamique
changera de couleur en
fonction de la couleur
du fond)

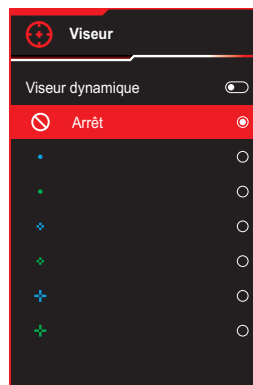

GamePlus — Tireur d'élite

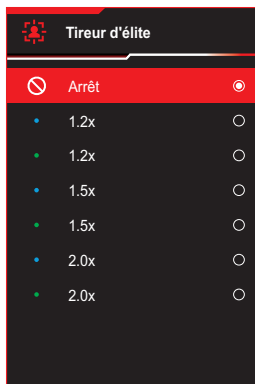

GamePlus — Minuterie

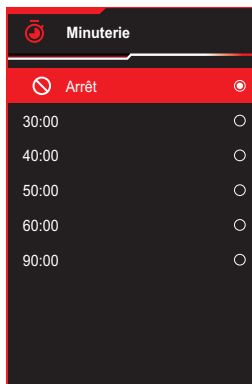

GamePlus — Minuterie



GamePlus — Chronomètre



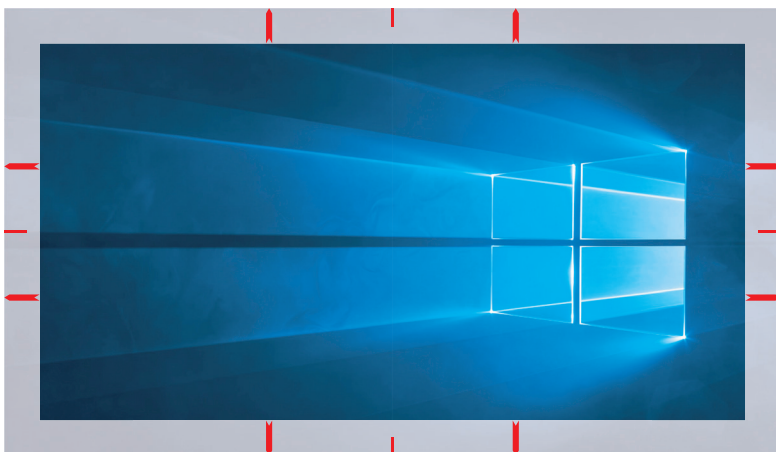

GamePlus — Alignement écran



1.3.4 Fonction GameVisual

La fonction GameVisual vous permet de sélectionner facilement parmi différents modes d'image.

Pour activer GameVisual :

1. Appuyez sur la touche de raccourci GameVisual.
2. Poussez le bouton  vers le haut/bas pour sélectionner le réglage désiré.
 - **Mode Paysage** : Le meilleur choix pour afficher des photos de paysage avec la technologie de vidéo intelligente GameVisual™.
 - **Mode Course** : Le meilleur choix pour jouer à des jeux de course avec la technologie de vidéo intelligente GameVisual™.
 - **Mode Cinéma** : Le meilleur choix pour regarder des films avec la technologie de vidéo intelligente GameVisual™.
 - **Mode RTS/RPG** : Le meilleur choix pour jouer à des jeux de stratégie en temps réel (RTS)/jeux de rôle (RPG) avec la technologie de vidéo intelligente GameVisual™.
 - **Mode FPS** : Le meilleur choix pour jouer à des jeux de tir à la première personne avec la technologie de vidéo intelligente GameVisual™.
 - **sRGB Cal Mode** : Le meilleur choix pour afficher les photos et les images venant des PC.
 - **Mode MOBA** : Le meilleur choix pour jouer à des jeux d'arène de bataille en ligne multijoueur (MOBA) avec la technologie de vidéo intelligente GameVisual™.
 - **Vue nuit** : Ceci est le meilleur choix pour les jeux dans des décors sombres avec la technologie d'amélioration vidéo GameVisual™.
 - **Mode Utilisateur** : D'autres éléments peuvent être ajustés dans le menu Couleur.
3. Appuyez sur le bouton  pour activer le réglage.



-
- En mode sRGB Cal, les fonctions suivantes ne sont pas configurables par l'utilisateur : Shadow Boost, Luminosité uniforme, Contraste, Filtre de lumière bleue, Esp. couleur écran, Température Couleur, Saturation six axes, Gamma.
 - Dans le Mode MOBA, les fonctions suivantes ne sont pas configurables par l'utilisateur : Shadow Boost, VividPixel, Saturation, Saturation six axes.
 - Dans le Mode Visio&n de nuit, les fonctions suivantes ne sont pas configurables par l'utilisateur : Saturation, Saturation six-axes.
-

2.1 Fixation du support

1. Aligned et installez le support sur son compartiment à l'arrière du moniteur.
2. Aligned et installez la base sur le support. Puis fixez la base sur le support en serrant la vis fournie.
3. Placez le film interchangeable dans le cache de projection LED. Puis, en alignant les tampons magnétiques, installez le cache de projection LED sur le support.
4. Sortez délicatement le moniteur de l'enveloppe moulée.
5. Placez le moniteur en position verticale sur une surface stable.

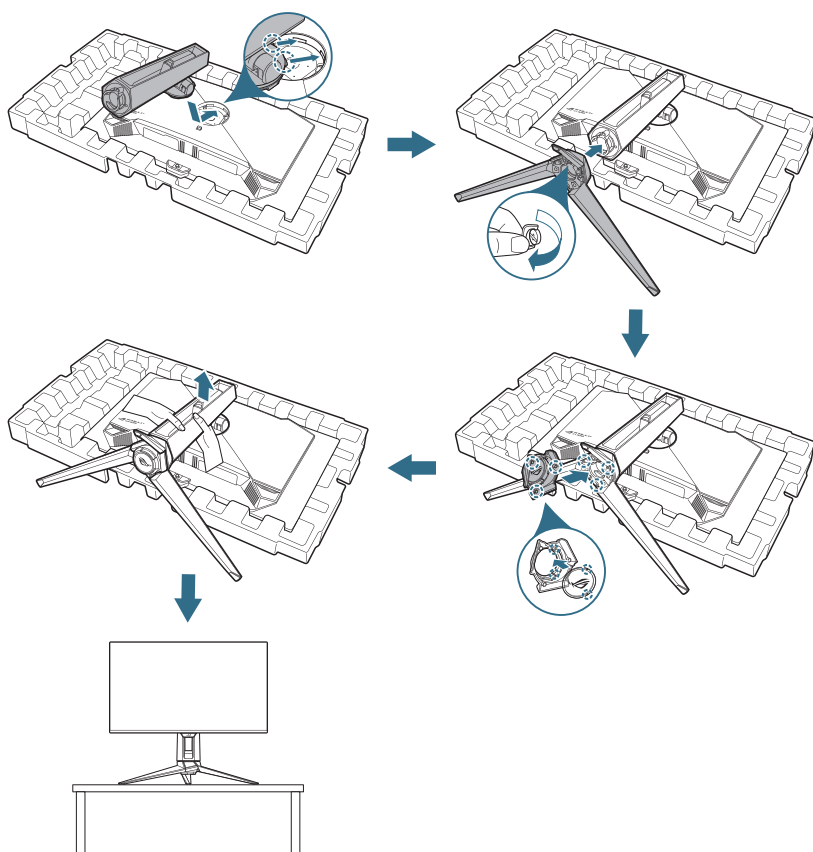

2.2 Gestion des câbles

Vous pouvez organiser les câbles en les disposant comme indiqué dans l'illustration ci-dessous :

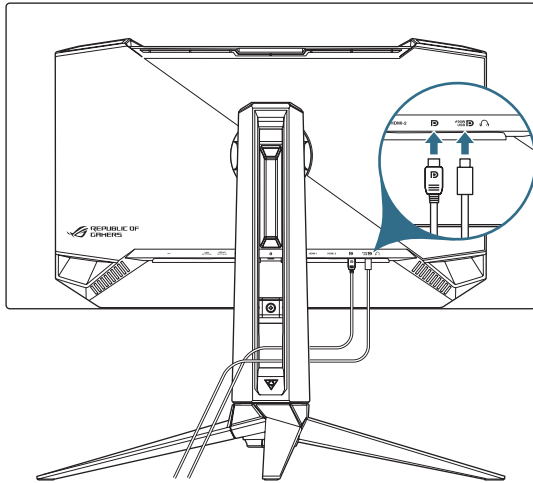

2.3 Démontage du support (pour montage mural VESA)

Le bras démontable de ce moniteur est conçu spécialement pour un montage mural VESA.

1. Appuyez sur le bouton de déverrouillage pour détacher le support du moniteur. Retirez ensuite le support.
2. Installez le support de montage mural à l'arrière du moniteur.
3. Installez le kit de montage mural VESA si vous devez utiliser un montage mural VESA.

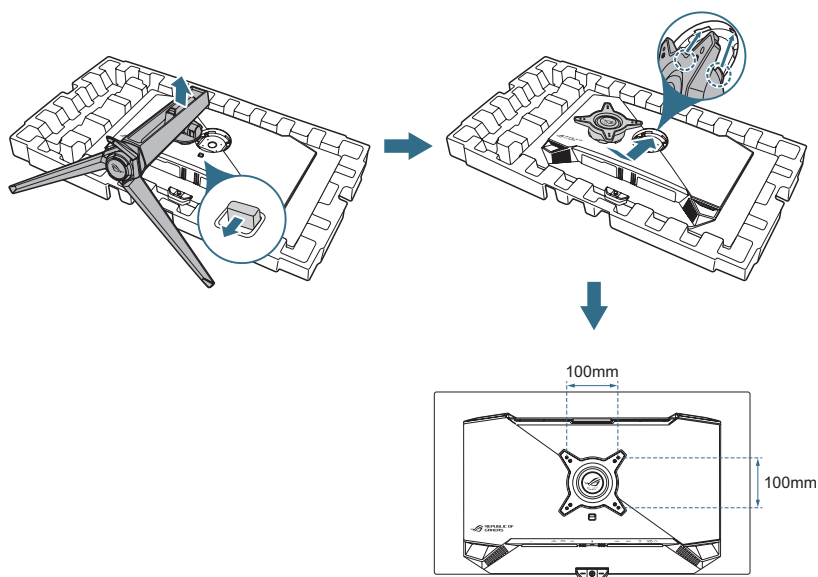

- Le kit de montage mural VESA (100 x 100 mm) est acheté séparément.
- Utilisez seulement un support de montage mural listé UL avec un poids/une charge minimale de 22,7 kg.
- La taille des vis de montage est M4 x 8 mm (4 pièces).

2.4 Branchement des câbles

Branchez les câbles selon les instructions suivantes :

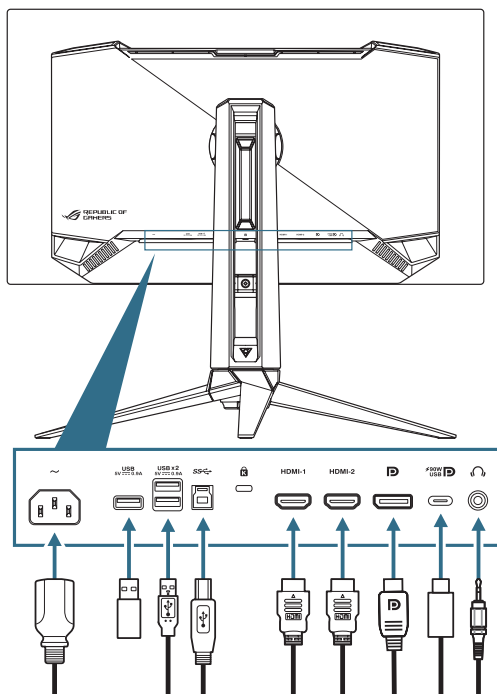

- **Pour brancher le cordon d'alimentation :** Branchez une extrémité du cordon d'alimentation sur l'entrée secteur AC IN du moniteur et l'autre extrémité sur une prise de courant.
- **Pour utiliser les ports USB type-A/B :** Utilisez un câble USB 3.2 et branchez la petite extrémité (type B) du câble USB en amont sur le port USB en amont du moniteur puis branchez la grande extrémité (type A) sur un port USB 3.2 de votre ordinateur. Assurez-vous que votre ordinateur est installé avec le dernier système d'exploitation disponible de Windows 10/Windows 11. Cela permet à la fonction hub USB du moniteur de fonctionner correctement.
- **Pour connecter le câble DisplayPort/HDMI/USB Type C :**
 - a. Branchez une extrémité du câble DisplayPort/HDMI/USB type C sur le port DisplayPort/HDMI/USB type C du moniteur.
 - b. Branchez l'autre extrémité du câble DisplayPort/HDMI/USB type C sur le port DisplayPort/HDMI/USB type C de votre ordinateur.
- **Pour utiliser des écouteurs :** Connectez l'extrémité avec la prise audio de 3,5 mm à la prise écouteurs du moniteur.

2.5 Mise sous tension du moniteur

Appuyez sur le bouton  du moniteur pour l'allumer.

Si la fonction d'indicateur d'alimentation est activée et qu'une source d'entrée est détectée, le voyant LED d'alimentation s'allume en rouge pour indiquer que le moniteur est sous tension. Le voyant LED d'alimentation ne s'allume pas en mode d'économie d'énergie.

Vous pouvez également appuyer sur n'importe quel bouton pour allumer le moniteur lorsqu'il est éteint.

2.6 Réglage du moniteur

- Pour une vision optimale, il est recommandé d'avoir une vision de face sur le moniteur, ensuite réglez l'angle du moniteur pour qu'il soit confortable.
- Tenez le pied pour empêcher le moniteur de tomber quand vous le changez d'angle.
- Vous pouvez ajuster l'angle du moniteur de -5° à 20° et le faire pivoter jusqu'à 30° vers la droite ou la gauche. Vous pouvez également ajuster la hauteur du moniteur de ± 110 mm et faire pivoter le moniteur (à 90° dans le sens des aiguilles d'une montre ou dans le sens inverse) en orientation portrait.

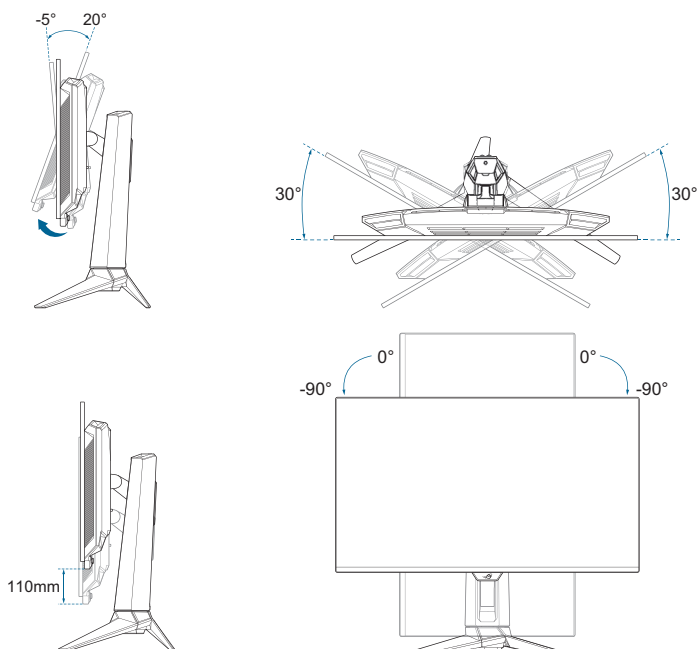







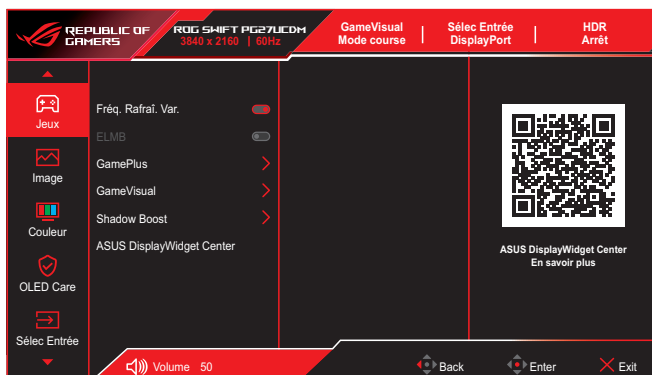

3.1 Menu OSD (Affichage à l'écran)

3.1.1 Comment reconfigurer

Utilisez les boutons de contrôle pour naviguer dans le menu et effectuer les réglages.



Pour naviguer dans le menu et effectuer des réglages, procédez comme suit :

1. Appuyez sur le bouton  pour activer le menu OSD.
2. Déplacez le bouton  vers le haut/bas pour naviguer parmi les fonctions. Mettez en surbrillance la fonction souhaitée et appuyez sur le bouton  pour l'activer. Si la fonction sélectionnée possède un sous-menu, déplacez à nouveau le bouton  vers le haut/bas pour naviguer dans les fonctions du sous-menu. Mettez en surbrillance la fonction de sous-menu souhaitée et appuyez sur le bouton  ou déplacez le bouton  vers la droite pour l'activer.
3. Déplacez le bouton  vers le haut/bas pour modifier les réglages de la fonction sélectionnée.
4. Pour quitter et enregistrer le menu OSD, appuyez sur le bouton  ou déplacez plusieurs fois le bouton  vers la gauche jusqu'à ce que le menu OSD disparaisse. Pour régler d'autres fonctions, répétez les étapes 1 à 3.

3.1.2 Présentation des fonctions de l'OSD

1. Jeux

Configurez vos préférences de jeu.

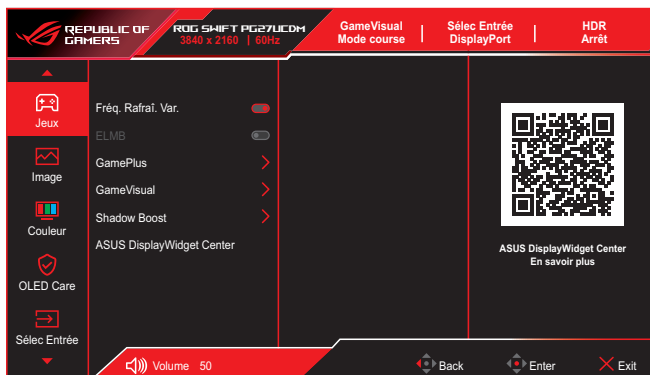

- **Fréq. Rafraî. Var.** : Permet à une source graphique qui prend en charge un Taux de rafraîchissement variable de régler dynamiquement le taux de rafraîchissement de l'affichage en fonction des fréquences d'images du contenu habituel pour une mise à jour de l'affichage à faible consommation d'énergie, quasiment sans saccades et à faible latence.



- Cette fonction ne peut être activée que dans la plage 48Hz~240Hz pour HDMI et DisplayPort.
 - Pour connaître les GPU pris en charge, le système PC minimum et les pilotes requis, veuillez contacter les fabricants de GPU.
 - Les fonctions suivantes sont désactivées lorsque Taux de rafraîchissement variable est activé.
 - PIP/PBP
 - ELMB
 - Contrôle de l'aspect
- **ELMB** : Configurez les paramètres relatifs à ELMB. Cette fonction élimine le déchirement d'écran, réduit les images fantômes et le flou de mouvement lors des jeux.



-
- Pour activer la fonction ELMB, désactivez d'abord la fonction Taux de rafraîchissement variable.
 - Les fonctions suivantes sont désactivées lorsque ELMB est activé.
 - Fréq. Rafraî. Var.
 - Filtre de lumière bleue
 - Contrôle de l'aspect
 - PIP/PBP
 - Luminosité
 - Luminosité uniforme
 - Cette fonction est uniquement disponible lorsque le taux de rafraîchissement est 120Hz.
-

- **GamePlus** : Configure l'environnement de jeu. Veuillez consulter 1.3.3 Fonction GamePlus pour plus de détails.
- **GameVisual** : Sélectionne le mode d'image. Veuillez consulter 1.3.4 Fonction GameVisual pour plus de détails.



Lorsque la fonction HDR est activée, Game Visual est désactivé.

- **Shadow Boost** : Ajuste la courbe de gamma du moniteur pour enrichir les tons sombres dans une image, ce qui permet de voir beaucoup plus facilement les scènes et les objets sombres.
- **ASUS DisplayWidget Center** : Affiche un code QR pour vous permettre d'accéder aux informations sur le Centre ASUS Display Widget.

2. Image

Configure les réglages des paramètres de l'image.

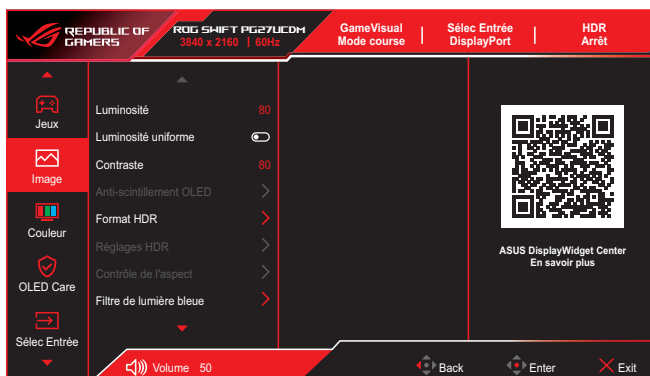

- **Luminosité** : Ajuste le niveau de luminosité.
- **Luminosité uniforme** : Lorsque cette fonction est activée, le système n'ajuste pas la luminosité maximale de l'écran lorsque celui-ci est affiché dans une taille d'écran différente.
- **Contraste** : Ajuste le niveau de contraste.
- **Anti-scintillement OLED** : Conçu pour améliorer votre expérience visuelle en limitant le taux de rafraîchissement dans une plage spécifiée.



- L'Anti-scintillement OLED ne prend en charge que le taux de rafraîchissement limité.
- Cette fonction n'est disponible que lorsque la source d'entrée est DisplayPort ou USB-C.

- **Format HDR** : Sélectionnez le **Format HDR**.
 - **HDR10** : Supporte le format HDR 10.
 - **DolbyVision** : Supporte le format DolbyVision.

- **Réglages HDR** : Sélectionnez le mode HDR.
 - **Gaming HDR** : Inclut une fonction Augmentation dynamique luminosité intégrée qui ne peut pas être désactivé.
 - **Cinema HDR** : Inclut une fonction Augmentation dynamique luminosité qui ne peut pas être désactivée.
 - **Console HDR**
 - **DisplayHDR 400 True Black**
 - **HDR réglable** : La luminosité HDR peut être ajustée lorsque la fonction HDR réglable est activé. La courbe PQ HDR sera affectée lorsque HDR réglable est **ACTIVÉ** en mode HDR.
 - **Augment dyna luminosité** : Cette fonction est conçue pour être utilisée avec Console HDR. L'activation de cette fonction améliore la luminosité HDR.
 - **DolbyVision Setting** : Sélectionnez le mode DolbyVision.
 - ✦ DolbyVision Bright
 - ✦ DolbyVision Dark
 - ✦ DolbyVision Gaming



-
- Le réglage DolbyVision n'est disponible que lorsque le **Format HDR est DolbyVision** et que le moniteur reçoit du contenu DolbyVision.
 - En cas d'affichage de contenu HDR, la ou les fonctions suivantes ne sont pas disponibles :
 - ELMB
 - PIP/PBP
 - GameVisual
 - Amplification Ombre
 - Contraste
 - Filtre de lumière bleue
 - Température Couleur
 - Gamma
 - Saturation
 - Économie d'énergie
 - Esp. couleur écran
 - Saturation six-axes
 - Tireur d'élite
 - Vision nocturne Sniper
 - Luminosité
 - Luminosité uniforme
-

- **Contrôle de l'aspect** : Sélectionnez le rapport d'aspect et ajustez la position de l'écran.



- Les fonctions suivantes sont désactivées lorsque Contrôle de l'aspect est activé.
 - Fréq. Rafraî. Var.
 - ELMB
 - PIP/PBP

- **Filtre de lumière bleue** : Réduit le niveau d'énergie de la lumière bleue émise par la lumière bleue nocive.

- **ARRÊT** : Aucun changement.
- **Niveau 1~4** : Plus le niveau est élevé, moins la lumière bleue sera diffusée. Lorsque le filtre de lumière bleue est activé, les paramètres par défaut du mode Course sont importés automatiquement.
 - ✦ Entre les niveau 1 et niveau 3, la fonction de luminosité est configurable par l'utilisateur.
 - ✦ Le niveau 4 est un paramètre optimisé. La fonction de luminosité n'est pas configurable par l'utilisateur.



- La fonction **ELMB** est désactivée lorsque **Filtre de lumière bleue** est activé.
- Le moniteur utilise une dalle à faible lumière bleue, conformément à la solution matérielle à faible lumière bleue TÜV Rheinland en mode réinitialisation aux valeurs d'usine/ paramètres par défaut.



Veillez consulter ce qui suit pour atténuer la fatigue oculaire:

- Les utilisateurs doivent passer du temps à l'écart de l'écran s'ils travaillent pendant plusieurs heures. Il est conseillé de faire de courtes pauses (au moins 5 minutes) après environ 1 heure de travail continu sur l'ordinateur. Prendre des pauses courtes et fréquentes est plus efficace qu'une seule pause plus longue.
- Pour réduire la fatigue oculaire et la sécheresse oculaire, les utilisateurs doivent reposer leurs yeux régulièrement en fixant des objets éloignés.
- Des exercices des yeux permettent de réduire la fatigue oculaire. Répétez souvent ces exercices. Si la fatigue oculaire persiste, veuillez consulter un médecin. Exercices des yeux : (1) Regardez de manière répétée de haut en bas (2) Roulez lentement des yeux (3) Bougez vos yeux en diagonale.
- La lumière bleue à haute énergie peut conduire à de la fatigue oculaire et à la DMLA (Dégénérescence maculaire liée à l'âge). Filtre de lumière bleue pour réduire la lumière bleue nocive à 70 % (max.) afin d'éviter le SVI (syndrome de vision informatique).

- **VividPixel** : Améliore les contours de l'image affichée et génère des images de haute qualité sur l'écran.

3. Couleur

Configure les paramètres de couleur de l'image.

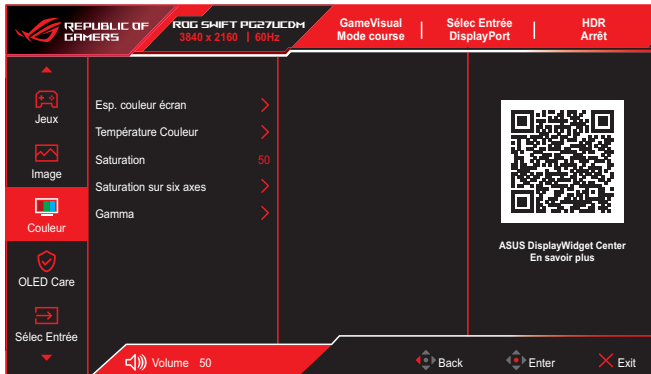

- **Esp. couleur écran** : Sélectionne l'espace couleur pour la sortie couleur du moniteur.
- **Température Couleur** : Contient 8 modes notamment 4000K, 5000K, 6500K, 7500K, 8200K, 9300K, 10000K et Mode Utilisateur.
- **Saturation** : Ajuste le niveau de saturation.
- **Saturation sur six axes** : Ajuste la saturation pour R, V, B, C, M, Y.
- **Gamma** : Permet de régler le mode de couleur sur 1.8, 2.0, 2.2, 2.4 et 2.6.

4. OLED Care

Configure les paramètres liés à la protection de l'écran.

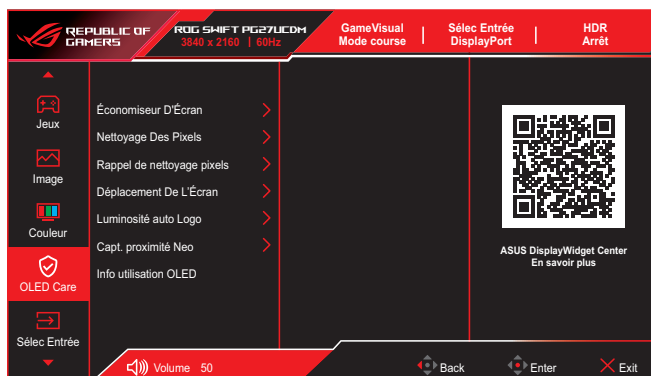

- **Économiseur D'Écran** : Active/désactive la fonction d'économiseur d'écran. La luminosité de l'écran diminue automatiquement lorsqu'il n'y a pas de changement sur l'écran.
- **Nettoyage Des Pixels** : Cela permet de calibrer les problèmes qui peuvent apparaître sur l'écran lorsque votre moniteur est resté allumé pendant une longue période. Le processus prendra environ 6 minutes. Cette fonction s'active automatiquement lorsque le moniteur est éteint. Ne débranchez pas le cordon d'alimentation lorsqu'elle est activée. Si vous éteignez le moniteur, le nettoyage des pixels arrêtera de fonctionner.
- **Rappel de nettoyage pixels** : Définit un rappel pour que l'utilisateur effectue le nettoyage des pixels.



L'écran peut avoir des murailles et un collage d'images dus aux caractéristiques de la technologie OLED lors de l'utilisation initiale ou de la réutilisation après une longue période. Il est recommandé d'effectuer un nettoyage des pixels lors de l'allumage du moniteur pour que ce problème disparaisse.

- **Déplacement De L'Écran** : Sélectionnez le niveau de déplacement de l'écran pour éviter que l'image ne reste collée sur le panneau d'affichage.
- **Luminosité auto Logo** : Activez cette fonction pour permettre au système d'ajuster automatiquement la luminosité du logo et corriger les problèmes potentiels avec la qualité de l'image.

- **Capt. proximité Neo** : Si la fonction est activée et que le système ne détecte pas la présence d'un objet dans un rayon de 60 cm-120 cm (en fonction de votre sélection) pendant la durée actuelle, le moniteur activera la fonction Arrêt d'écran. Le temps d'arrêt de l'écran peut être réglé sur 5 minute, 10 minutes ou 15 minutes.
- **Mode personnalisé** : Permet aux utilisateurs de personnaliser la distance de détection du capteur de proximité Neo. Il est recommandé de régler la distance sur 120 cm. Après un certain temps, la fonction Arrêt d'écran du moniteur s'activera.



- L'angle et l'emplacement du capteur du moniteur peuvent avoir un effet sur la détection du signal.
 - Avant d'utiliser le capteur, vérifiez que la fenêtre du capteur est propre et sans saletés, et qu'elle n'est pas couverte par un objet quelconque.
 - Avant d'utiliser, vaporisez de l'alcool à 75 % sur le chiffon en microfibre fourni et essuyez la fenêtre du capteur de la plaque d'identification.
 - Si le capteur ne détecte aucun mouvement dans la zone de détection pendant la durée définie, l'écran s'éteint et un écran noir s'affiche pour protéger l'écran et éviter les brûlures d'écran, qui sont un phénomène normal.
 - Il est recommandé aux joueurs de désactiver cette fonction pendant les activités quasi statiques pour éviter le cas où le capteur ne détecte aucun mouvement dans la zone de détection et éteint l'affichage de l'écran, pouvant causer un impact négatif sur l'expérience de l'utilisateur.
-
- **Info utilisation OLED** : Enregistre le nombre de fois où le nettoyage des pixels a été effectué et affiche les informations d'intervalle du nettoyage des pixels.

5. Sélec Entrée

Sélectionne la source d'entrée désirée et active ou désactive la fonction de détection automatique de l'entrée. La source d'entrée du moniteur ne change pas automatiquement lorsque la fonction de détection automatique de l'entrée est désactivée.



6. PIP/PBP

Configure les paramètres relatifs aux images multiples.



- Le mode PIP/PBP ne prend pas en charge la fonction HDR.
- Les fonctions suivantes sont désactivées lorsque Mode PIP/PBP est activé.
 - Fréq. Rafraî. Var.
 - ELMB
 - Tireur d'élite
 - Contrôle de l'aspect
 - Prise en charge DSC



- **Mode PIP/PBP** : Active la fonction PIP/PBP et sélectionne le type d'écran partagé.
- **Source PIP/PBP** : Sélectionne la source d'entrée vidéo pour l'écran partagé choisi.
- **Paramètre couleur** : Règle le mode GameVisual pour l'écran partagé choisi.
- **Taille de PIP** : Ajuste la taille PIP sur Petit, Moyen, ou Grand.

7. Effet éclairage

Configurez l'effet lumineux pour le capot arrière et le capot de la base.

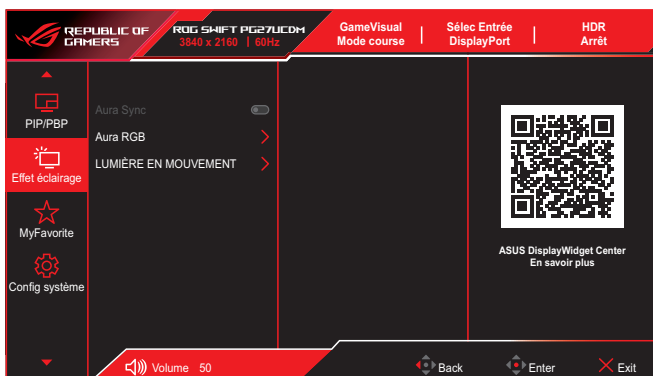

- **Aura Sync** : Vous permet d'activer ou de désactiver la fonction Aura Sync qui synchronise l'effet lumineux Aura RVB parmi tous les appareils pris en charge.



La fonction **Aura RGB** est désactivée lorsque **AURA Sync** est activé.

- **Aura RGB** : Cinq couleurs vivantes peuvent être choisies : **Rainbow, Color Cycle, Static, Breathing, Strobing** et **ARRÊT**. Vous pouvez modifier manuellement la couleur R/V/B/C/M/J en mode **Static, Breathing** ou **Strobing**.



La fonction **Aura Sync** est désactivée lorsque **AURA RGB** est activé.

- **LUMIÈRE EN MOUVEMENT** : Sélectionne le niveau de luminosité de l'éclairage sur le support. La plage de réglage va de **Niveau 1 ~ Niveau 3** et **ARRÊT**.

8. MyFavorite

Attribuez une fonction au bouton de raccourci, enregistrez la configuration actuelle du système ou restaurez la configuration du système.



- **Raccourci** : Assignez une fonction au bouton de raccourci choisi.
- **Réglage personnalisé** : Charger/enregistrer tous les paramètres sur le moniteur.

9. Config système

Ajuste les configurations du système.

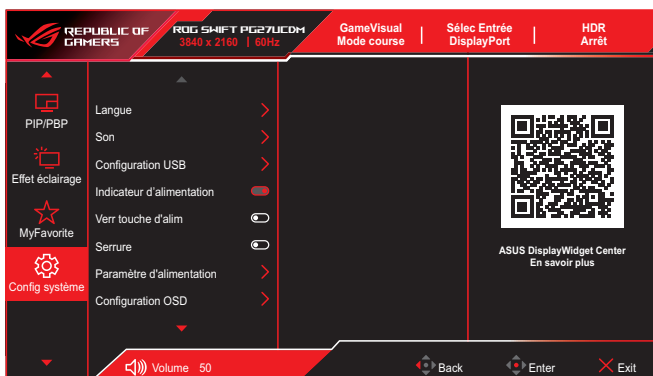

- **Langue** : Sélectionne la langue du menu OSD.
- **Son** : Configure les réglages des paramètres de son.
 - **Volume (écouteur)** : Ajuste le niveau du volume.
 - **Muet** : Active/désactive la fonction Muet
 - **Source Sonore** : Sélectionne la source du son du moniteur.
- **Configuration USB** : Configure les paramètres du port USB.
 - **KVM** : Configure les paramètres KVM pour chaque source d'entrée.
 - **Bande Pass Type C** : Sélectionnez USB Type-C avec USB 2.0 ou USB 3.2. USB 3.2 prend en charge jusqu'à 3840x2160 @ 120Hz.
 - **Hub USB** : Règle la disponibilité du concentrateur USB pendant le mode veille.



Une fois le câble USB Type-C connecté à l'appareil, le paramètre **Hub USB** est automatiquement défini sur **Marche pdt veille**. L'option **Arrêt pdt veille** est désactivée.

- **Indicateur d'alimentation** : Allumer/éteind le voyant LED d'alimentation.
- **Verr touche d'alim** : Active/désactive le bouton d'alimentation.
- **Serrure** : Pour désactiver toutes les touches de fonction. Appuyez et maintenez le bouton  enfoncé pendant plus de cinq secondes pour annuler la fonction de verrouillage des touches.

- **Paramètre d'alimentation** : Sélectionne le mode de réglage de l'alimentation.
Si le paramètre est réglé sur **Mode Performance**, cela peut entraîner une consommation d'énergie plus élevée. D'autre part, si le paramètre est réglé sur **Mode Economie d'énergie**, les performances de luminosité peuvent être limitées.
- **Configuration OSD** : Configure les paramètres du menu OSD.
 - **Position-OSD** : Règle la position du menu OSD.
 - **Délai OSD** : Ajuste le délai d'attente de l'OSD.
 - **Transparence** : Ajuste l'arrière-plan du menu OSD d'opaque à transparent.
 - **DDC/CI** : Active/désactive la fonction DDC/CI.



L'option DDC/CI peut être ajustée lorsque VRR est désactivé.

- **Flux DisplayPort** : Compatibilité avec une carte graphique
Sélectionnez DisplayPort 1.2, DisplayPort 1.4 ou DisplayPort 2.1 en fonction de la version DP supportée de la carte graphique.
- **Support DSC** : Active/désactive la fonction DSC (Display Stream Compression).
- **Synchro alimentation ASUS** : Permet de contrôler la mise en marche et l'arrêt d'une console ou d'un boîtier décodeur, comme Apple TV, Sony PlayStation, Xbox Series X/S, Nintendo Switch, via le moniteur. Le réglage par défaut est **ARRÊT**. Si le moniteur est allumé, l'appareil source CEC s'allume automatiquement, et vice versa. Si l'appareil source CEC est allumé, le moniteur s'allume automatiquement.
- **Calibrage des couleurs** : Affiche le rapport de calibrage.
 - **Rapport de calibrage des couleurs** : Affiche le rapport de calibrage des couleurs pour ce moniteur.
- **Informations** : Affiche des informations sur le moniteur.
- **Tout réinit.** : Choisissez **Oui** pour restaurer tous les réglages au mode d'usine par défaut.

3.2 Spécifications

Type de panneau	240Hz
Taille d'écran	26,5"
Résolution maxi	3840 x 2160
Luminosité	250 cd/m ² (typ.)
Rapport de contraste	1.5M:1
Angle de visionnement (H/V)	178°(H) / 178°(V)
Couleurs d'affichage	10 bits
Temps de réponse	0,03 ms
Sélection de la température des couleurs	8 modes (4000K/5000K/6500K/7500K/8200K/9300K/10000K/Mode Utilisateur)
Entrée analogique	Non
Entrée numérique	DisplayPort v2.1 x1 HDMI v2.1 x 2 USB Type-A x 3 USB Type-B x 1 USB Type-C x 1 (Mode DP Alt) (PD 90 W)
Prise écouteurs	Oui
Sortie SPDIF	Non
Haut-parleur (Intégré)	Non
Port USB3.2 Gen1	Aval : USB Type-A x 3 (5 V/0,9 A) Amont : USB Type-B x 1
Port USB2.0	Non
Couleur	Noir
LED d'alimentation	Rouge (Marche) Orange (Veille)
Inclinaison	-5° à 20°
Pivotement	±30°
Pivotement	±90°
Réglage de la hauteur	0 à 110 mm
Montage mural VESA	100 x 100 mm
Verrou Kensington	Oui
Tension nominale	100-240V CA, 50/60Hz
Consommation électrique	Allumé : < 80 W** Économie d'énergie : < 0,5W Éteint : < 0,3W
Température (fonctionnement)	0°C à 40°C
Température (hors fonctionnement)	-20°C à 60°C

Dimensions (L x H x P)	610,3 x 439,5 x 218,8 mm (avec base, au plus bas) 610,3 x 549,5 x 218,8 mm (avec base, au plus haut) 610,3 X 369,2 X 70,5 mm (sans base)
Dimensions de la boîte (L x H x P)	490 x 894 x 188 mm
Poids	7,62 ±0,5 kg (avec support) 5,0 ±0,5 kg (sans support) 12,4 ±0,5 kg (net)
Multi langues	23 langues (anglais, français, allemand, espagnol, italien, néerlandais, russe, polonais, tchèque, croate, hongrois, roumain, portugais, turc, chinois simplifié, chinois traditionnel, japonais, coréen, persan, thaïlandais, indonésien, ukrainien, vietnamien)
Conformité et normes	cTUVus, CB, CE, ErP, FCC, ICES-003, FDA, CEC, CCC, BSMI, CU, RCM, VCCI, PSE, CEL, J-MOSS, RoHS, WEEE, Windows 10/11 WHQL, KC, KCC, E-STANDBY, Ukraine Energy, AU MEPS, VN MEPS, TUV-Flicker Free, TUV-Low Blue Light

* Les spécifications sont sujettes à modifications sans préavis.

** Mesure de la luminosité d'un écran de 200 cd/m² sans connexion audio/USB/lecteur de carte.

3.3 Dimensions de contour

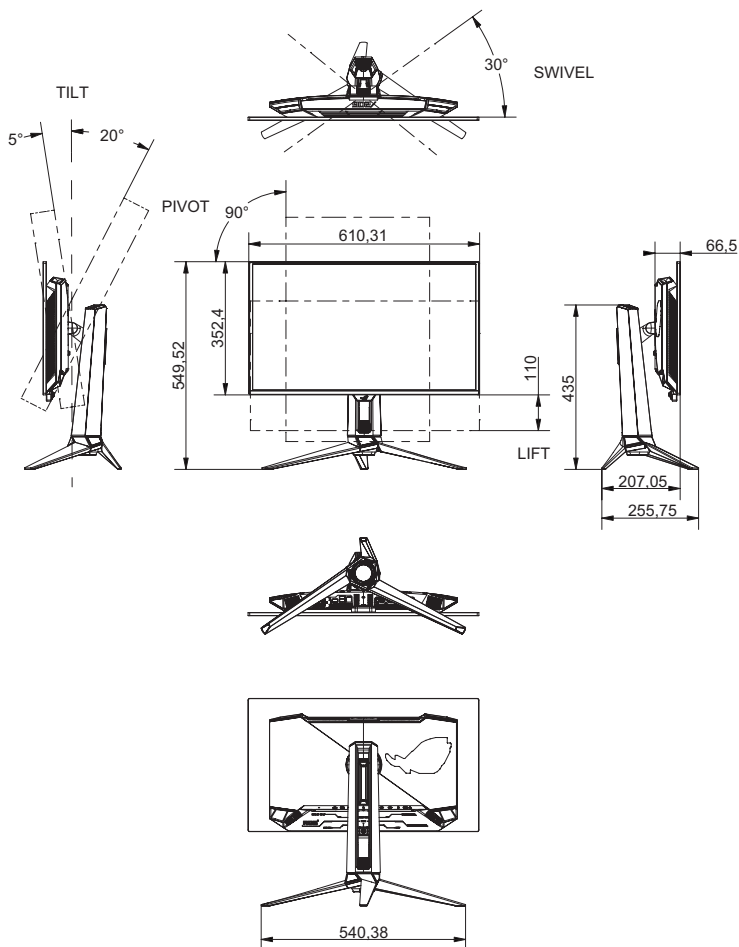

3.4 Guide de dépannage (FAQ)

Problème	Solution possible
Le voyant DEL d'alimentation n'est pas MARCHÉ	<ul style="list-style-type: none">• Appuyez sur n'importe quel bouton pour vérifier si le moniteur est en mode Marche.• Vérifiez si le cordon d'alimentation est correctement branché sur le moniteur et sur la prise de courant.• Cochez la fonction Indicateur d'alimentation dans le menu OSD. Sélectionnez "ALLUMÉ" pour allumer le voyant LED d'alimentation.
Le voyant LED d'alimentation s'allume en rouge et il n'y a aucune image à l'écran	<ul style="list-style-type: none">• Vérifiez si le moniteur et l'ordinateur sont allumés.• Assurez-vous que le câble de signal est correctement branché sur le moniteur et sur l'ordinateur.• Vérifiez le câble de signal et assurez-vous qu'aucune broche n'est tordue.• Connectez l'ordinateur à un autre moniteur disponible pour vérifier que l'ordinateur fonctionne correctement.
L'image de l'écran est trop claire ou trop foncée	<ul style="list-style-type: none">• Ajustez les réglages Contraste et Luminosité avec le menu OSD.
L'image de l'écran n'est pas centrée ou pas de bonne taille.	<ul style="list-style-type: none">• Assurez-vous que le câble de signal est correctement branché sur le moniteur et sur l'ordinateur.• Éloignez les appareils électriques susceptibles de causer des interférences.
Les couleurs de l'image de l'écran sont bizarres (le blanc n'apparaît pas blanc)	<ul style="list-style-type: none">• Vérifiez le câble de signal et assurez-vous qu'aucune broche n'est tordue.• Exécutez Tout réinitialiser avec le menu OSD.• Sélectionnez la température de couleur appropriée (Température Couleur) avec le menu OSD.
Le contenu HDR ne peut pas être lu correctement	<ul style="list-style-type: none">• Vérifiez si source d'entrée prend en charge la lecture du contenu HDR (avec les bons réglages système et la dernière version du logiciel).• Vérifiez que le contenu est codé au format HDR.

3.5 Liste des fréquences supportées

Synchronisation prise en charge

HDMI	DP	USBType-C
640x480@60Hz	640x480@60Hz	640x480@60Hz
640x480@75Hz	640x480@75Hz	640x480@75Hz
800x600@60Hz	800x600@60Hz	800x600@60Hz
800x600@75Hz	800x600@75Hz	800x600@75Hz
1024x768@60Hz	1024x768@60Hz	1024x768@60Hz
1024x768@75Hz	1024x768@75Hz	1024x768@75Hz
1280x960@60Hz	1280x960@60Hz	1280x960@60Hz
1280x1024@60Hz	1280x1024@60Hz	1280x1024@60Hz
1600x1200@60Hz	1600x1200@60Hz	1600x1200@60Hz
720x480@60Hz	720x480@60Hz	720x480@60Hz
720x576@50Hz	720x576@50Hz	720x576@50Hz
1280x720@50Hz	1280x720@50Hz	1280x720@50Hz
1280x720@60Hz	1280x720@60Hz	1280x720@60Hz
1920x1080@24Hz	1920x1080@24Hz	1920x1080@24Hz
1920x1080@25Hz	1920x1080@25Hz	1920x1080@25Hz
1920x1080@30Hz	1920x1080@30Hz	1920x1080@30Hz
1920x1080@50Hz	1920x1080@50Hz	1920x1080@50Hz
1920x1080@60Hz	1920x1080@60Hz	1920x1080@60Hz
1920x1080@100Hz	1920x1080@100Hz	1920x1080@100Hz
1920x1080@120Hz	1920x1080@120Hz	1920x1080@120Hz
2560x1440@60Hz	2560x1440@60Hz	2560x1440@60Hz
2560x1440@120Hz	2560x1440@120Hz	2560x1440@120Hz
3840x2160@24Hz	3840x2160@24Hz	3840x2160@24Hz
3840x2160@25Hz	3840x2160@25Hz	3840x2160@25Hz
3840x2160@30Hz	3840x2160@30Hz	3840x2160@30Hz
3840x2160@50Hz	3840x2160@50Hz	3840x2160@50Hz
3840x2160@60Hz	3840x2160@60Hz	3840x2160@60Hz
3840x2160@97Hz	3840x2160@97Hz	3840x2160@97Hz
3840x2160@100Hz	3840x2160@100Hz	3840x2160@100Hz
3840x2160@120Hz	3840x2160@120Hz	3840x2160@120Hz
3840x2160@240Hz	3840x2160@240Hz	3840x2160@240Hz

