



MOBIUZ

OLED-Monitor
Benutzerhandbuch

EX Serie

Copyright

Copyright © 2026 BenQ Corporation. Alle Rechte vorbehalten. Kein Teil dieser Publikation darf ohne vorherige, schriftliche Erlaubnis der BenQ Corporation in irgendeiner Art und Weise – elektronisch, mechanisch, magnetisch, optisch, chemisch, manuell oder anderweitig – vervielfältigt, übertragen, abgeschrieben, in einem Datenaufzeichnungsgerät gespeichert oder in eine beliebige Sprache oder Computersprache übersetzt werden.

Haftungseinschränkung

Die BenQ Corporation lehnt jegliche impliziten und expliziten Haftungs- und Garantieansprüche hinsichtlich der Inhalte dieses Dokuments und insbesondere der Marktfähigkeit und der Eignung für einen bestimmten Zweck ab. Des weiteren behält sich die BenQ Corporation das Recht vor, den Inhalt dieser Publikation jederzeit zu ändern, ohne dass BenQ Corporation dazu verpflichtet ist, dies bekanntgeben zu müssen.

Die flimmerfreie Technologie von BenQ sorgt für eine stabile Hintergrundbeleuchtung mit einem Gleichstromdimmer, der die Hauptursache für das Flimmern des Monitors beseitigt und so die Augen schont. Die Leistung von Flimmerfrei kann durch externe Faktoren wie z.B. schlechte Kabelqualität, instabile Stromversorgung, Signalinterferenz oder schlechte Erdung beeinträchtigt werden und nicht nur auf die oben genannten Faktoren beschränkt sein. (Nur für flimmerfreie Modelle anwendbar.)

Produktunterstützung

Dieses Dokument soll den Kunden stets die aktuellsten und genauesten Informationen bieten. Alle Inhalte können daher von Zeit zu Zeit ohne vorherige Ankündigung geändert werden. Bitte besuchen Sie die Webseite für die neueste Version dieses Dokuments und andere Produktinformationen. Die verfügbaren Dateien variieren je nach Modell.

1. Stellen Sie sicher, dass der Computer eine Verbindung zum Internet besitzt.
2. Besuchen Sie die lokale Webseite von [Support.BenQ.com](https://support.benq.com). Das Layout der Website kann sich je nach Region/Land unterscheiden.
 - Benutzerhandbuch und zugehöriges Dokument
 - Treiber und Anwendungen
 - (nur EU) Demontageinformationen: Verfügbar auf der Benutzerhandbuch Download Seite. Dieses Dokument wird auf der Grundlage der Verordnung (EU) 2019/2021 zur Verfügung gestellt, um Ihr Produkt zu reparieren oder zu recyceln. Wenden Sie sich für Wartungsarbeiten innerhalb der Garantiezeit immer an den Kundendienst vor Ort. Wenn Sie ein Produkt außerhalb der Garantiezeit reparieren möchten, empfehlen wir Ihnen, sich an qualifiziertes Servicepersonal zu wenden und Reparaturteile von BenQ zu beziehen, um die Kompatibilität sicherzustellen. Nehmen Sie das Produkt nicht auseinander, es sei denn, Sie sind sich der Konsequenzen bewusst. Wenn Sie die Demontageinformationen nicht auf Ihrem Produkt finden können, wenden Sie sich an den Kundendienst vor Ort, um Hilfe zu erhalten.

Firmwareaktualisierung

Es wird empfohlen, das Produkt auf die neueste Firmware-Version (falls verfügbar) zu aktualisieren und das aktuellste Benutzerhandbuch zu lesen, um das Produkt optimal nutzen zu können.

Laden Sie zum Aktualisieren Ihres Monitors die **Display QuickKit** Software von der BenQ Webseite herunter und installieren Sie sie.

- [Support.BenQ.com](https://support.benq.com) > Modellname > **Software & Driver (Software & Treiber)** > **Display QuickKit** (nur verfügbar, wenn Ihr Monitor kompatibel ist)
- [Support.BenQ.com](https://support.benq.com) > **Display QuickKit** (die Verfügbarkeit kann je nach Region variieren)

Das Softwareprogramm überprüft nach dem Start automatisch die Kompatibilität Ihres Monitors. Weitere Informationen finden Sie in der Bedienungsanleitung des Softwareprogramms.

Wenn Ihr Monitor nicht mit **Display QuickKit** kompatibel ist und Sie sich fragen, ob es eine aktualisierte Firmware-Version gibt, wenden Sie sich bitte an den BenQ Kundendienst.

Erweiterte Software

Neben den integrierten Technologien und Funktionen dieses Produkts stehen Ihnen weitere Softwareanwendungen zur Verfügung, um die Produktfunktionalität zu verbessern und zu erweitern.

Laden Sie die Software und das Benutzerhandbuch (falls verfügbar) gemäß den Anweisungen auf der BenQ Webseite herunter.

- **Color Shuttle**

Color Shuttle ist eine Software, die es Benutzern ermöglicht, Monitoreinstellungen anzuwenden, zu speichern und weltweit auszutauschen. Sie bietet auch eine Sammlung von Einstellungen, die von Farbexperten, Spieleentwicklern und Autoren weltweit zusammengestellt wurden.

EPREL Registrierungsnummer:
EX271UZ: 2448020

EX271QZ: 2580623

EX321UZ: 2580624

Q&A Inhaltsverzeichnis

Beginnen Sie mit den Themen, an denen Sie interessiert sind.

Einrichtung

Wie richtet man den Monitor ein und wie schaltet man ihn ein?

Sicherheitshinweise	7
Konfiguration der Hardware Ihres Monitors	28

Wie kann der Blickwinkel des Monitors eingestellt werden?

Stellen Sie den Ansichtswinkel ein.	31
-------------------------------------	----

Wie wird der Monitor an der Wand befestigt?

Den Monitor befestigen	35
------------------------	----

Eingangsquelle und Bildanzeige

Wie kann man schnell zwischen den Eingängen wechseln?

Schnelles Umschalten der Eingänge	45
Die Steuerpalette	36

Wie verwendet man Szenariozuordnung und wie funktioniert es?

Einrichten Ihres Monitors für verschiedene Szenarien	42
Das Schnellmenü für ein Szenario anpassen	43

Wie kann die Monitorfarbe mit dem Stil eines Spiels abgestimmt werden?

Game Art Farbmodus Menü	38
Auswahl eines Farbmodus	46

Wie erreiche ich den besten HDR Effekt?

Aktivierung der HDR-Funktion	45
------------------------------	----

I/O-Anschlüsse und Zubehör

Welche Geräte kann ich an meinen Monitor anschließen?

Verbindungen	22
--------------	----

Wie wird die Fernbedienung verwendet?

Kennenlernen Ihrer Fernbedienung	24
Die Fernbedienung und ihre effektive Reichweite	36

Menüs und Zubehör

Wie kann ich meinen Monitor steuern?

Monitorsteuerungen	36
--------------------	----

Wie verwende ich das OSD-Menü?

Menü Einleitung	37
-----------------	----

5-Wege-Steuerung und grundlegender Menübetrieb 41

Verwendung des Hauptmenüs 49

Welche Menüoptionen sind für den jeweiligen Farbmodus verfügbar?

Verfügbare Menüoptionen für jeden Farbmodus 54

Wartung und Produktsupport

Wie wird der Monitor gereinigt?

Reinigung und Pflege 10

Was ist zu tun, wenn der Monitor längere Zeit nicht genutzt wird?

So trennen Sie den Monitorständer und den Sockel ab 33

Reinigung und Pflege 10

Ich brauche mehr Unterstützung.

Produktunterstützung 3

Wartung 11

Sicherheitshinweise zur Stromversorgung



Bitte befolgen Sie diese Sicherheitshinweise, um die optimale Leistungsfähigkeit und die maximale Lebensdauer Ihres Monitors zu erreichen.

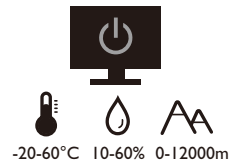
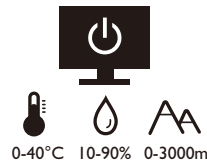
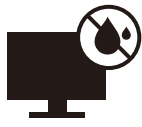

- Das Gerät wird durch den Netzstecker von der Stromzufuhr getrennt.
- Das Netzstromkabel dient bei Geräten mit Netzsteckern zur Trennung von der Netzstromversorgung. Die Netzsteckdose muss sich in der Nähe des Geräts befinden und leicht zugänglich sein.
- Dieses Gerät darf nur an einem Stromnetz betrieben werden, das den Angaben auf dem Markierungsetikett entspricht. Wenn Sie nicht sicher sind, ob diese Anforderungen erfüllt sind, wenden Sie sich an Ihren Händler oder Ihr örtliches Stromversorgungsunternehmen.
- Dieses Klasse I Gerät mit Netzstecker Typ A muss mit Schutzerdung verbunden werden.
- Sie müssen ein zugelassenes Netzkabel verwenden, das größer als oder identisch mit H03VV-F oder H05VV-F, 2G oder 3G, 0,75mm² ist.
- Verwenden Sie nur das von BenQ bereitgestellte Netzkabel. Verwenden Sie auf keinen Fall ein Netzkabel, das beschädigt aussieht oder zerfranst ist.
- Um eine Beschädigung des Monitors zu vermeiden, sollten Sie ihn nicht an Orten verwenden, an denen die Stromversorgung unbeständig ist.
- Schließen Sie das Netzkabel an eine geerdete Netzquelle an, bevor Sie den Monitor einschalten.
- Um mögliche Gefahrenquellen auszuschließen, achten Sie auf die maximale elektrische Ladung, wenn Sie für den Monitor ein Verlängerungskabel (Vielfachstecker) verwenden.
- Schalten Sie den Monitor immer erst aus, bevor Sie das Netzkabel aus der Steckdose ziehen.

Nur für Deutschland:

- (Wenn das Gewicht des Produktes kleiner oder gleich 3 kg ist) muss ein zugelassenes Netzkabel größer oder gleich H03VV-F, 3G, 0,75mm² verwendet werden.
- (Wenn das Gewicht des Produktes größer als 3 kg ist) muss ein zugelassenes Netzkabel größer oder gleich H05VV-F oder H05RR-F, 3G, 0,75mm² verwendet werden.
- (Wenn eine Fernbedienung vorgesehen ist) **RISIKO DER EXPLOSION, WENN BATTERIE DURCH EINEN FALSCHEN TYP ERSETZT WIRD. ENTSORGEN SIE BENUTZTE BATTERIEN ENTSPRECHEND DER ANWEISUNGEN.**

Für Modelle mit Netzteile:

- Verwenden Sie nur das Netzteil, das mit dem Monitor geliefert wird. Wenn Sie eine andere Art von Netzteil verwenden, kann es zu Fehlfunktionen und/oder Gefahren kommen.
- Sorgen Sie für ausreichende Belüftung um das Netzteil herum, wenn Sie es verwenden, um das Gerät zu bedienen oder den Akku aufzuladen. Legen Sie kein Papier oder andere Objekte auf

das Netzteil, um Hitzestau zu vermeiden. Verwenden Sie das Netzteil nicht, wenn es sich in der Tragetasche befindet.

- Schließen Sie das Netzteil an eine geeignete Netzquelle an.
- Versuchen Sie nicht, das Netzteil selbst zu reparieren. Im Innern befinden sich keine Teile, die repariert werden können. Ersetzen Sie die Einheit, falls sie beschädigt ist oder viel Feuchtigkeit ausgesetzt wurde.

Installation

- Verwenden Sie den Monitor nicht an folgenden Orten bzw. unter folgenden Bedingungen:
 - Orte mit extrem hohen oder niedrigen Temperaturen oder in direktem Sonnenlicht
 - Staubige Orte
 - Orte mit extrem hoher Luftfeuchtigkeit, im Regen oder in der Nähe von Wasser
 - Orte mit Vibrationen oder Stößen wie z. B. in Autos, Bussen, Zügen und anderen auf Schienen laufenden Verkehrsmitteln
 - In der Nähe von hitzeerzeugenden Geräten wie z. B. Heizkörpern, Heizgeräten, Öfen usw. (einschließlich Audioverstärkern)
 - Eingeschlossene Orte (z. B. in einem Schrank oder Regal) ohne ausreichende Belüftung
 - Auf einer unebenen oder schrägen Oberfläche
 - Orte mit Chemikalien oder Rauch
- Seien Sie beim Transport des Monitors vorsichtig.
- Legen oder stellen Sie keine schweren Gegenstände auf den Monitor, da Sie sich dabei verletzen oder den Monitor beschädigen könnten.
- Achten Sie darauf, dass Kinder nicht mit dem Monitor spielen (z. B. sich daran hängen oder auf ihn steigen).
- Bewahren Sie alle für die Verpackung verwendeten Kunststofffolien außerhalb der Reichweite von Kindern auf.

Bedienung

- Zum Schutz Ihrer Augen sollten Sie die Bedienungsanleitung lesen und die Auflösung des Bildschirms und den Ansichtabstand optimal einstellen.
- Um eine Ermüdung der Augen zu vermeiden, machen Sie häufig Pausen, wenn Sie den Monitor verwenden.
- Vermeiden Sie es, eine der folgenden Handlungen über einen längeren Zeitraum hinweg durchzuführen. Andernfalls kann es zu Verbrennungen kommen.
 - Wiedergabe von Bildern, die den Bildschirm nicht vollständig ausfüllen können.
 - Platzen Sie ein Foto auf dem Bildschirm.
- Um eine mögliche Beschädigung des Monitors zu vermeiden, sollten Sie die Bildschirmoberfläche nicht mit der Fingerspitze, einem Stift oder anderen spitzen Objekten berühren.
- Durch sehr häufiges Einstecken und Abtrennen von Videosteckern kann der Monitor beschädigt werden.

- Dieser Monitor ist hauptsächlich für den privaten Gebrauch bestimmt. Wenn Sie den Monitor an einem öffentlichen Ort oder in einer rauen Umgebung verwenden möchten, wenden Sie sich an das nächstgelegene BenQ Servicezentrum, um Unterstützung zu erhalten.
- Um einen möglichen elektrischen Schlag zu vermeiden, sollten Sie den Monitor nicht selbst auseinandernehmen oder reparieren.
- Wenn aus dem Monitor ein ungewöhnlicher Geruch oder unnormale Geräusche hervorkommen, wenden Sie sich bitte umgehend an einen BenQ-Kundendienst in Ihrer Nähe, um Hilfe zu erhalten.

Achtung

- Der Abstand zwischen Ihnen und dem Monitor sollte das 2,5- bis 3-fache der diagonalen Breite des Bildschirms betragen.
- Wenn Sie über einen längeren Zeitraum auf den Bildschirm blicken, könnte dies zu einer Ermüdung Ihrer Augen führen und Ihre Sehkraft beeinträchtigen. Ruhen Sie Ihre Augen für jede 1 Stunde der Produktnutzung 5 ~ 10 Minuten lang aus.
- Verringern Sie die Belastung Ihrer Augen, indem Sie weit entfernte Gegenstände anvisieren.
- Häufiges Blinzeln und Augenübungen helfen dabei, Ihre Augen nicht austrocknen zu lassen.

Sicherheitshinweise zur Fernbedienung (wenn eine Fernbedienung vorgesehen ist)

- Die Fernbedienung nicht Hitze, Feuchtigkeit & Feuer aussetzen.
- Die Fernbedienung nicht fallenlassen.
- Setzen Sie die Fernbedienung keinem Wasser oder Feuchtigkeit aus. Andernfalls kann dies zu einer Fehlfunktion führen.
- Stellen Sie sicher, dass sich keine Gegenstände zwischen der Fernbedienung und dem Sensor des Produktes befinden.
- Entfernen Sie die Batterien, wenn die Fernbedienung über einen längeren Zeitraum nicht benutzt wird.

Batterie Sicherheitshinweis (wenn eine Fernbedienung vorgesehen ist)

Der Einsatz des falschen Batterietyps kann Auslaufen von Chemikalien und Explosion verursachen. Bitte beachten Sie Folgendes:

- Stellen Sie immer sicher, dass die Batterien in der im Batteriefach gekennzeichneten Richtung der positiven und negativen Pole eingelegt werden.
- Verschiedene Batterietypen weisen unterschiedliche Eigenschaften auf. Kombinieren Sie daher nicht unterschiedliche Batterietypen.
- Kombinieren Sie nicht alte mit neuen Batterien. Das Kombinieren alter und neuer Batterien reduziert die Laufzeit bzw. erhöht das Risiko eines Auslaufens der alten Batterien.
- Tauschen Sie die Batterien sofort aus, wenn sie nicht mehr funktionieren.
- Die aus Batterien auslaufenden Chemikalien können Hautirritationen verursachen. Sollte Flüssigkeit aus den Batterien austreten, wischen Sie diese umgehend mit einem trockenen Tuch auf; ersetzen Sie die Batterien so schnell wie möglich.

- Aufgrund unterschiedlicher Aufbewahrungsbedingungen kann die Batterielaufzeit der bei Ihrem Produkt mitgelieferten Batterien verkürzt sein. Ersetzen Sie die Batterien innerhalb von 3 Monaten bzw. so schnell wie möglich nach der ersten Nutzung.
- Hinsichtlich der Entsorgung oder Wiederverwertung von Batterien könnte es lokale Vorschriften geben. Wenden Sie sich an die örtliche Behörde oder Abfallentsorgungsanbieter.

Wenn die mitgelieferte Fernbedienung eine Knopfzelle enthält, beachten Sie auch den folgenden Hinweis.

- Die Batterie nicht in den Mund nehmen. Chemische Verbrennungsgefahr.
- Die mit diesem Produkt gelieferte Fernbedienung enthält eine Knopfzelle. Wird die Knopfzelle verschluckt, kann es innerhalb von nur 2 Stunden zu schweren inneren Verbrennungen und zum Tod kommen.
- Halten Sie neue und gebrauchte Batterien von Kindern fern. Wenn das Batteriefach nicht sicher schließt, stellen Sie die Verwendung des Produkts ein und halten Sie es von Kindern fern.
- Wenn Sie der Meinung sind, dass Batterien verschluckt oder in einen Teil des Körpers eingesetzt wurden, suchen Sie sofort einen Arzt auf.

Reinigung und Pflege

- Stellen Sie den Monitor nicht mit der Vorderseite nach unten auf den Boden oder eine Tischfläche. Andernfalls können Kratzer auf der Bildschirmoberfläche auftreten.
- Das Gerät muss vor dem Betrieb an der Gebäudestruktur befestigt werden.
- (Für Modelle, die Wand- oder Deckenmontage unterstützen)
 - Installieren Sie den Monitor und die Monitor-Montageeinheit nur an einer Wand mit flacher Oberfläche.
 - Stellen Sie sicher, dass das Wandmaterial und die Standard Wandmontagehalterung (separat erhältlich) stabil genug sind, um das Gewicht des Monitors zu tragen.
 - Schalten Sie den Monitor aus, bevor Sie die Kabel von ihm abtrennen.
- Trennen Sie das Produkt vor der Reinigung immer von der Steckdose. Reinigen Sie die Oberfläche des Monitors mit einem fusseligen, nicht scheuernden Tuch. Verwenden Sie keine aggressiven Reinigungsmittel, Reinigungssprays oder Glasreiniger.
- Die Schlitze und Öffnungen hinten und oben am Gehäuse dienen zur Lüftung. Sie dürfen nicht blockiert oder abgedeckt werden. Der Monitor darf nur dann in der Nähe von oder über Heizkörpern bzw. Wärmequellen aufgestellt oder in Gehäuse eingebaut werden, wenn eine ausreichende Lüftung gewährleistet ist.
- Legen oder stellen Sie keine schweren Gegenstände auf den Monitor, da Sie sich dabei verletzen oder den Monitor beschädigen könnten.
- Bewahren Sie den Karton und das Verpackungsmaterial für den Fall auf, dass Sie den Monitor in der Zukunft transportieren müssen.
- Auf dem Produktetikett finden Sie Informationen zum Modellnamen, zur Nennleistung, zum Herstellungsdatum, zum Strichcode, zur Seriennummer und zu Identifikationsmerkmalen. Die Position der Etiketten variiert je nach Modell. In der folgenden Abbildung sehen Sie, wo sich die Etiketten befinden können.

Mögliche Position des
Etiketts:

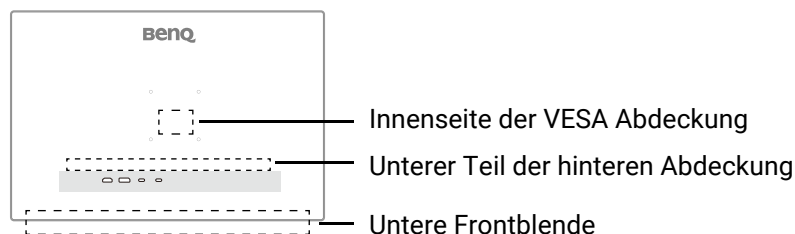

Wartung

- Warten Sie das Gerät nicht selbst, da Sie sich beim Öffnen oder Entfernen des Schutzgehäuses gefährlichen Stromspannungen und anderen Risiken aussetzen könnten. Im Falle eines Missbrauchs (siehe oben) oder eines Unfalls (z.B. Fallenlassen des Geräts, unsachgemäßer Gebrauch) wenden Sie sich zur Wartung an qualifiziertes Wartungspersonal.
- Wenden Sie sich bitte an den BenQ Kundendienst, wenn Sie das Netzkabel, die Verbindungskabel, die Fernbedienung oder das Netzteil austauschen möchten.
- Kontaktieren Sie Ihren Kaufort oder besuchen Sie die Webseite von Support.BenQ.com für weitere Unterstützung.





Allgemeine Garantieinformationen

Die Garantie für den Monitor kann in folgenden Fällen ungültig werden:

- Dokumente, die für die Inanspruchnahme von Garantieleistungen erforderlich sind, wurden auf unerlaubte Weise geändert oder sind nicht leserlich.
- Die Modell- oder Produktionsnummer auf dem Produkt wurde geändert, gelöscht, entfernt oder unleserlich gemacht.
- Reparaturen, Modifikationen oder Änderungen am Monitor wurden von einer nicht autorisierten Stelle oder von unbefugten Personen durchgeführt.
- Schäden am Monitor sind auf eine nicht sachgemäße Lagerung (einschließlich höhere Gewalt, direktes Sonnenlicht, Wasser oder Feuer) zurückzuführen.
- Empfangsprobleme lassen sich auf externe Signale (z. B. eine Antenne oder Kabelfernsehen) in der Nähe des Monitor zurückführen.
- Schäden am Monitor lassen sich auf unsachgemäße Handhabung zurückführen.
- Es liegt in der alleinigen Verantwortung des Benutzers, vor der Verwendung des Monitors zu prüfen, ob der Monitor mit den örtlichen technischen Normen kompatibel ist, wenn der Benutzer den Monitor außerhalb des vorgesehenen Verkaufsgebiets aufstellt. Andernfalls kann es zu einem Produktausfall kommen, wofür der Benutzer die Reparaturkosten zu tragen hat.
- Der Benutzer ist allein verantwortlich, wenn es zu Problemen (z. B. Verlust von Daten oder Systemfehlern) kommt, welche auf nicht vom Hersteller bereitgestellte/s Software, Teile und/oder Zubehör zurückgeführt werden können.
- Verwenden Sie bitte nur Originalzubehör (z. B. Netzkabel) zusammen mit dem Gerät, um Gefahren wie z. B. Stromschlag und Feuer nach Möglichkeit auszuschließen.

Typografie

Zeichen / Symbol	Element	Bedeutung
	Warnung	Vorwiegend Informationen zur Vermeidung an Schäden an Komponenten, Daten oder Verletzungen durch unsachgemäße Nutzung oder Verhalten.
	Tipp	Nützliche Informationen für die Durchführung einer Aufgabe.
	Hinweis	Ergänzende Informationen.

In diesem Dokument werden die Schritte zum Aufruf eines Menüs in abgekürzter Form gezeigt, z.B.: **Menü** > **System** > **Informationen**.

Reinigung des LCD-Monitors



Bitte befolgen Sie diese Sicherheitshinweise, um die optimale Leistungsfähigkeit und die maximale Lebensdauer Ihres Monitors zu erreichen.

Verwenden und reinigen Sie den Monitor sorgfältig, da er mit einer speziellen Beschichtung versehen ist.

- Flecken auf dem Monitorbildschirm könnten deutlich sichtbar sein. Verwenden oder reinigen Sie den Monitor nur mit Vorsicht und vermeiden Sie, dass Öl oder Staub auf den Bildschirm gelangt.
- Fingerabdrücke und Staub können bei normalem Gebrauch mit einem Mikrofasertuch abgewischt werden.
- Reinigen Sie die Oberfläche des Bildschirms nur langsam und vorsichtig. Heftiges Schrubben könnte die Bildschirmbeschichtung beschädigen.

Befolgen Sie unbedingt die Anweisungen zur ordnungsgemäßen Reinigung der Bildschirmoberfläche.

Verwendung eines Mikrofasertuchs* (empfohlen)

Für die Reinigung des Bildschirms wird ein Mikrofasertuch empfohlen. Es ist umweltfreundlich, da es wiederverwendbar, waschbar und frei von Flüssigkeiten ist.

1. Trennen Sie den Monitor vor der Reinigung von der Steckdose.
2. Achten Sie darauf, dass sich keine scharfen Ablagerungen auf dem Reinigungstuch befinden, um Kratzer auf dem Bildschirm zu vermeiden.
3. Halten Sie den Rand des Monitors fest und vermeiden Sie übermäßigen Druck auf den Bildschirm.
4. Stellen Sie sicher, dass das Reinigungstuch sauber und trocken ist. Beginnen Sie mit einem kleinen, sauberen Teil des Tuchs und wischen Sie den verschmutzten Bereich des Bildschirms vorsichtig in kreisenden Bewegungen ab. Wenn der Bereich danach immer noch nicht sauber ist, fahren Sie mit einem anderen sauberen Teil des Tuchs fort, um zu vermeiden, dass sich das Fett verteilt. Waschen und trocknen Sie das Tuch, wenn es beidseitig verwendet und schmutzig wird.

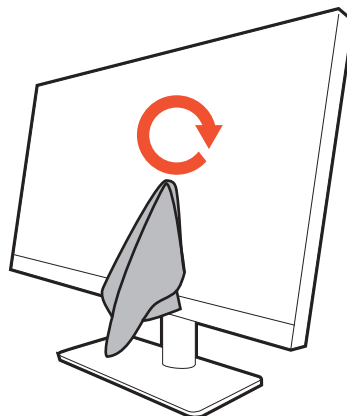

- *: Die Verfügbarkeit des Reinigungstuchs variiert je nach Modell. Unter [Erste Schritte auf Seite 17](#) finden Sie weitere Informationen über den Lieferumfang.
- Um zu verhindern, dass die Nähte des Reinigungstuchs die Oberfläche des Bildschirms beschädigen, wischen Sie nicht mit dem Rand des Reinigungstuchs über den Bildschirm.

5. Geben Sie gegebenenfalls einen kleinen Tropfen alkoholfreien Bildschirmreiniger auf einen kleinen, sauberen Teil des Reinigungstuchs und wischen Sie den verschmutzten Bereich vorsichtig in kreisenden Bewegungen ab. Siehe [Einen Bildschirmreiniger verwenden auf Seite 14](#) für weitere Informationen.
6. Wischen Sie den Bildschirm mit einem sauberen Teil des Tuchs vollständig trocken. Wenn der Bereich danach immer noch nicht sauber ist, fahren Sie mit einem anderen sauberen Teil des Tuchs fort, um zu vermeiden, dass sich das Fett verteilt. Wiederholen Sie diesen Schritt, bis der Bildschirm sauber ist.

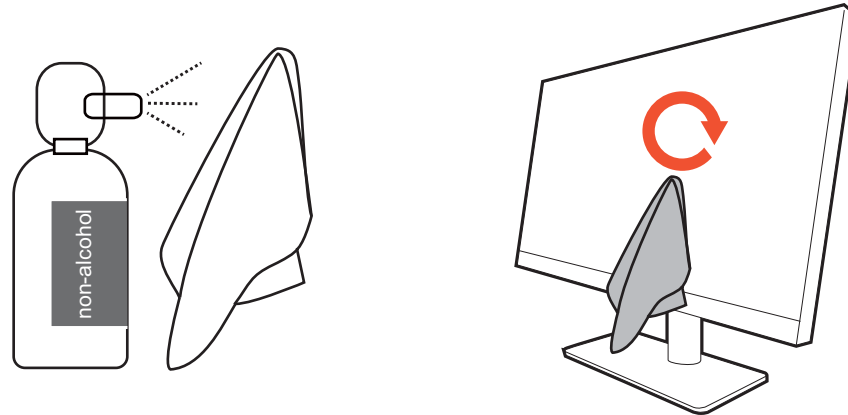

7. Das Reinigungstuch kann nach mehrmaligem Gebrauch verschmutzen und den Bildschirm möglicherweise nicht richtig reinigen. Waschen Sie es mit Spülmittel und entfernen Sie gegebenenfalls Verschmutzungen von Hand. Bewahren Sie es an einem kühlen Ort auf, bis es trocken ist. Achten Sie darauf, dass es vor der nächsten Reinigung vollständig trocken ist.

Einen Bildschirmreiniger verwenden

- Verwenden Sie angefeuchtete und alkoholfreie Bildschirmreinigungstücher. Sie können Öl und Fingerabdrücke leicht abwischen.
- Verwenden Sie einen alkoholfreien Bildschirmreiniger. Besprühen Sie das Mikrofasertuch, das mit dem Bildschirmreinigungsset geliefert wurde, und wischen Sie Flecken vom Bildschirm. Sprühen Sie nie direkt auf den Bildschirm.
- Achten Sie darauf, dass keine Flüssigkeit in den Spalt zwischen Bildschirm und Rahmen gelangt. Flüssigkeiten im Inneren des Monitors können zu Kurzschlüssen führen.

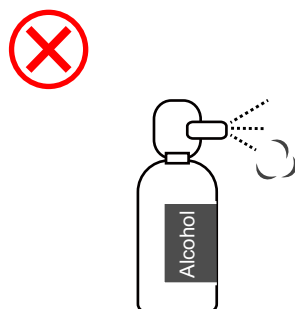



Inhaltsverzeichnis

Copyright	2
Produktunterstützung	3
Firmwareaktualisierung	3
Erweiterte Software	3
Q&A Inhaltsverzeichnis	5
Sicherheitshinweise	7
Sicherheitshinweise zur Stromversorgung	7
Installation	8
Bedienung	8
Sicherheitshinweise zur Fernbedienung (wenn eine Fernbedienung vorgesehen ist)	9
Batterie Sicherheitshinweis (wenn eine Fernbedienung vorgesehen ist)	9
Reinigung und Pflege	10
Wartung	11
Allgemeine Garantieinformationen	11
Reinigung des LCD-Monitors	13
Verwendung eines Mikrofasertuchs* (empfohlen)	13
Einen Bildschirmreiniger verwenden	14
Erste Schritte	17
Monitoransicht und Anschlüsse	19
Vorderseite	19
Rückseite	20
Stromversorgung der USB-C™ Anschlüsse an Ihrem Monitor (nur EX271UZ/EX321UZ)	21
Verbindungen	22
Kennenlernen Ihrer Fernbedienung	24
Übersicht	24
Batterien in die Fernbedienung einlegen	27
Konfiguration der Hardware Ihres Monitors	28
So trennen Sie den Monitorständer und den Sockel ab	33
Den Monitor befestigen	35
Monitorsteuerungen	36
Die Fernbedienung und ihre effektive Reichweite	36
Die Steuerpalette	36
Menü Einleitung	37
Head-Up Display (HUD)	37
FPS-Zähler	37
Hotkey Menüs	37
Schnellmenü	39
Hauptmenü	40

Monitoreinstellungen	41
5-Wege-Steuerung und grundlegender Menübetrieb.....	41
Einrichten Ihres Monitors für verschiedene Szenarien.....	42
Szenario wechseln.....	43
Das Schnellmenü für ein Szenario anpassen	43
Anpassbare OSD Einstellungen	44
Schnelles Umschalten der Eingänge	45
Aktivierung der HDR-Funktion	45
Auswahl eines Audioausgangs.....	45
Auswahl eines Farbmodus.....	46
Überprüfung der aktuellen Aktualisierungsrate	46
Eingabehilfe für Farbsehen aktivieren (Farbschwäche).....	46
Höhere Aktualisierungsrate für Ihr Gerät	46
Geisterbilder verhindern	47
Gemeinsame Nutzung von Tastatur, Maus und anderen USB-Peripheriegeräten über KVM (nur EX271UZ / EX321UZ).....	47
Arbeiten mit mehr als einem Monitor (IR-Kanalschalter).....	48
Verwendung des Hauptmenüs	49
Farbmodus -Menü	50
Verfügbare Menüoptionen für jeden Farbmodus	54
Eye-Care -Menü	55
Audio -Menü	56
Eingabe -Menü	58
OLED-Schutz -Menü	60
Schnellmenü	62
System -Menü	63
Fehlerbehebung	69
Häufig gestellte Fragen (FAQ)	69
Benötigen Sie weitere Hilfe?	71

Erste Schritte

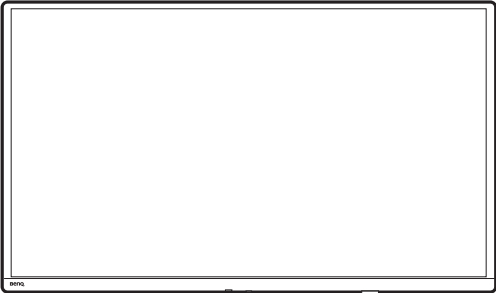
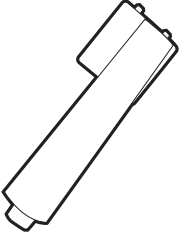
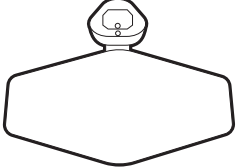
Überprüfen Sie beim Auspacken, ob folgende Teile im Lieferumfang enthalten sind. Sollten Teile des Lieferumfangs fehlen oder beschädigt sein, wenden Sie sich umgehend an den Händler, bei dem Sie die Ware gekauft haben.

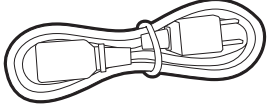
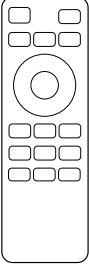
BenQ OLED Monitor	
Monitorständer	
Monitorsockel	
Benutzerdokumente <ul style="list-style-type: none">• Kurzanleitung• Sicherheitshinweise• Behördliche Bestimmungen	
Kalibrierungsbericht	
Netzkabel (Der gelieferte Artikel kann sich je nach Modell oder Region unterscheiden.)	
Fernbedienung (RC-0020. Batterien müssen separat erworben werden.)	

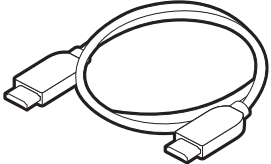
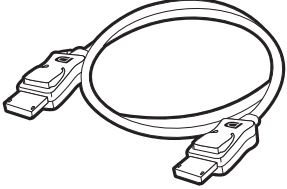
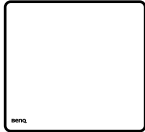
Videokabel: HDMI	
Videokabel: DP (nur EX321UZ)	
Bildschirmreinigungstuch	



- Das verfügbare Zubehör und die hier gezeigten Abbildungen können sich vom Lieferumfang und dem Produkt in Ihrer Region unterscheiden. Der Lieferumfang kann ohne vorherige Ankündigung geändert werden. Kabel, die nicht im Lieferumfang des Produktes enthalten sind, können Sie separat erwerben.
- Bewahren Sie den Karton und das Verpackungsmaterial für den Fall auf, dass Sie den Monitor in der Zukunft transportieren müssen. Das Schaumstoffmaterial eignet sich ideal für den Schutz des Monitors während des Transports.
- Zubehör und Kabel können je nach dem für Ihre Region gelieferten Produkt im Lieferumfang enthalten oder separat erhältlich sein.



Bewahren Sie das Produkt und das Zubehör immer außerhalb der Reichweite von Kleinkindern auf.

Monitoransicht und Anschlüsse

Vorderseite

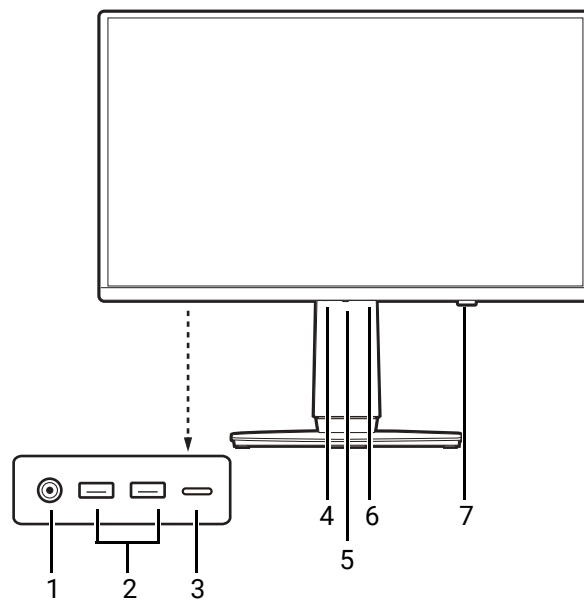

1. Kopfhörerbuchse
2. USB-A Anschluss (Downstream; Verbindung mit USB-Geräten, mit 0,9A Stromversorgung)
3. USB-C™ Datenanschluss (Downstream; Verbindung mit USB-Geräten, mit 1,5A Stromversorgung)
4. Eingang Hotkey
5. 5-Wege-Steuerung
6. Ein/Aus-Taste / Netz-LED Anzeige
7. IR Empfänger (für Fernbedienung)

Rückseite

EX271UZ / EX321UZ

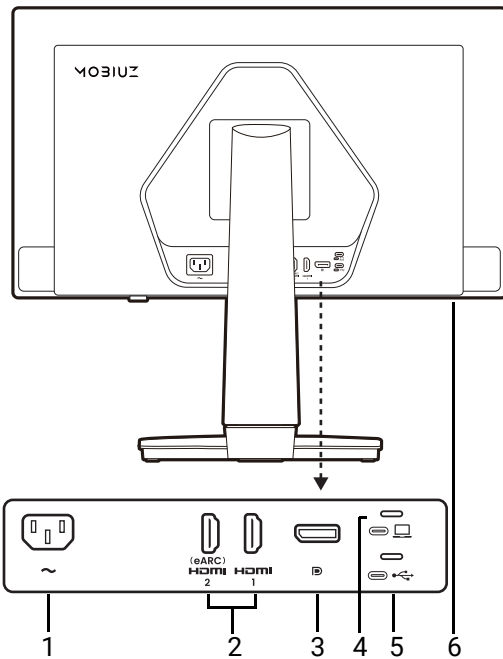

EX271QZ

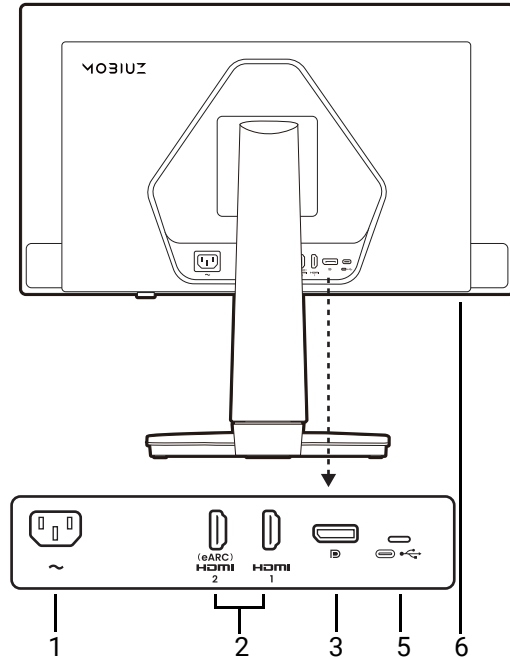

1. Netzeingangsbuchse
2. HDMI-Anschluss x 2
3. DisplayPort-Anschluss
4. (EX271UZ/EX321UZ) USB-C™ Videoanschluss (für Video, Datenübertragung und Stromversorgung bis zu 90W)
5. USB-C™ Datenanschluss (Upstream; für Datenübertragung)
6. Steckplatz für Kensington-Schloss



- Die USB-Datenübertragungsgeschwindigkeit variiert je nach Ihrer Auswahl unter [USB-C Konfiguration auf Seite 66](#).
- Das oben stehende Diagramm kann je nach Modell variieren.
- Das Bild kann von dem Produkt abweichen, das für Ihre Region geliefert wird.
- (Gilt für Produkte mit weißem Gehäuse) Das Gehäuse des Produkts kann aufgrund von lichtinduzierten Fotooxidationsreaktionen in etwa 3 Jahren vergilben. Dies ist ein normales Phänomen und sollte nicht als Herstellungsfehler betrachtet werden.

Stromversorgung der USB-C™ Anschlüsse an Ihrem Monitor (nur EX271UZ/EX321UZ)

Mit der Stromversorgungsfunktion unterstützt Ihr Monitor die Stromversorgung der angeschlossenen USB-C™ Geräte. Die verfügbare Leistung variiert je nach Anschluss. Vergewissern Sie sich, dass die Geräte an die entsprechenden Anschlüsse angeschlossen sind, damit sie ordnungsgemäß und mit ausreichender Leistung aktiviert werden können.

USB-C™ 15W	USB-C™ 65W	USB-C™ 90W
5V / 3A	5V / 3A	5V / 3A
N/A	9V / 3A	9V / 3A
N/A	12V / 3A	12V / 3A
N/A	15V / 3A	15V / 3A
N/A	20V / 3,25A	20V / 4,5A

- Ein angeschlossenes Gerät muss mit einem USB-C™ Anschluss ausgestattet sein, der die Ladefunktion über die USB-Stromversorgung unterstützt.
- Das angeschlossene Gerät kann über den USB-C™ Anschluss aufgeladen werden, auch wenn sich der Monitor im Energiesparmodus befindet. (*)
- Die USB-Stromversorgung beträgt bis zu 90W. Wenn das angeschlossene Gerät mehr als die gelieferte Leistung für den Betrieb oder das Hochfahren benötigt (wenn der Akku leer ist), verwenden Sie das mitgelieferte Originalnetzteil.

Die Informationen basieren auf den Standardprüfkriterien und dienen als Referenz. Die Kompatibilität ist nicht gewährleistet, da die Benutzerumgebungen unterschiedlich sind. Wenn ein separat erworbenes USB-C™ Kabel verwendet wird, stellen Sie sicher, dass das Kabel von USB-IF zertifiziert und voll funktionsfähig ist, sowie mit Stromversorgungs- und Video/Audio-/Datenübertragungsfunktionen ausgestattet ist.



- *: Das Aufladen über USB-C™ im Energiesparmodus des Monitors ist verfügbar, wenn die **USB-C Aktiv** Funktion aktiviert ist. Wechseln Sie nach **System > USB-C-Stromversorgung > USB-C Aktiv** und wählen Sie **EIN**.
- Gehen Sie zu **System > USB-C-Stromversorgung > Stromversorgung** (☰ ☐), um die vom USB-C™ Videoanschluss gelieferte Leistung zu ändern.

Verbindungen

Die folgenden Anschlussdiagramme dienen lediglich als Beispiel. Kabel, die nicht im Lieferumfang des Produktes enthalten sind, können Sie separat erwerben.

Weitere Informationen zu den Anschlussmethoden finden Sie auf den Seiten [29](#) - [30](#).

EX271UZ/EX321UZ

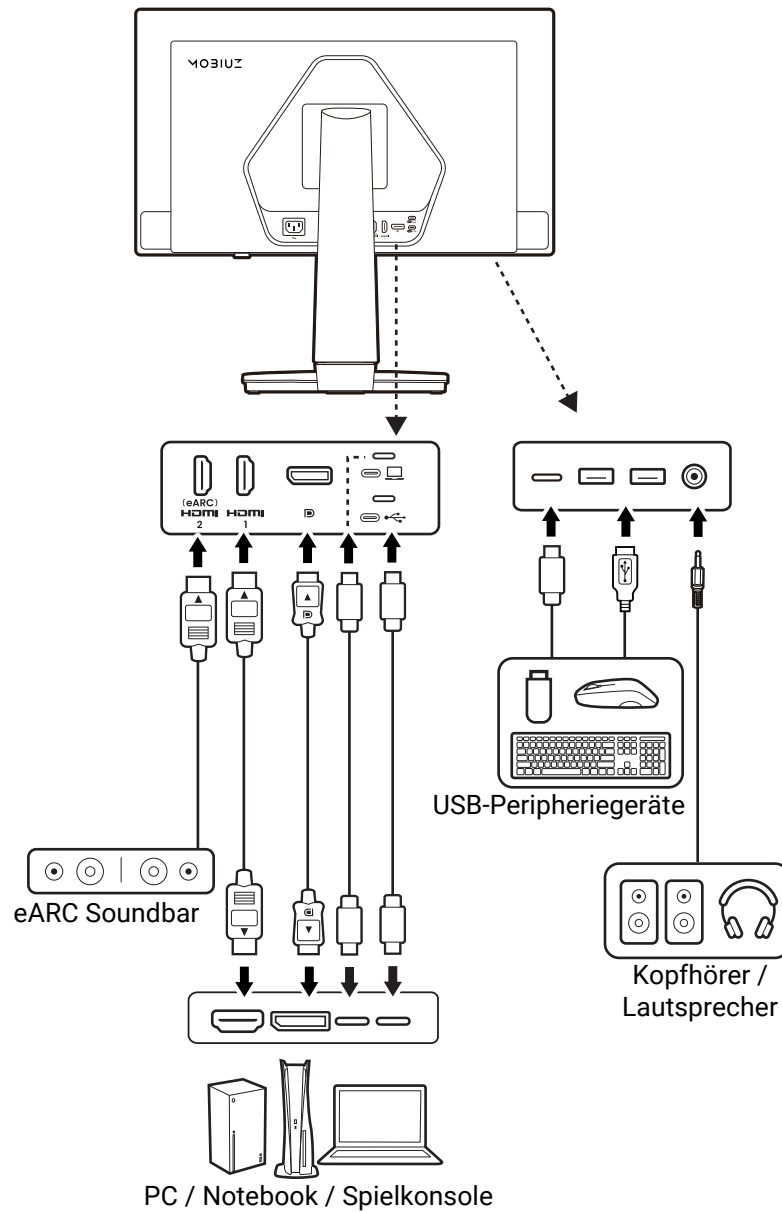

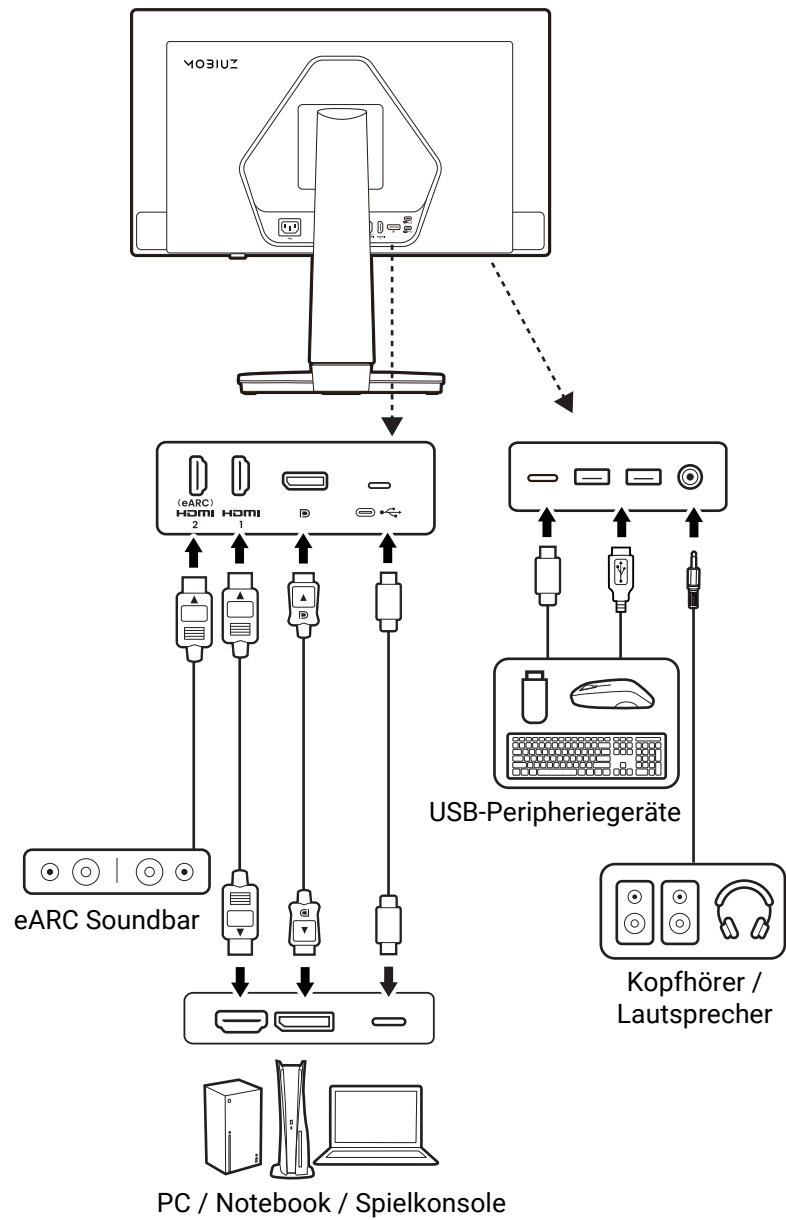





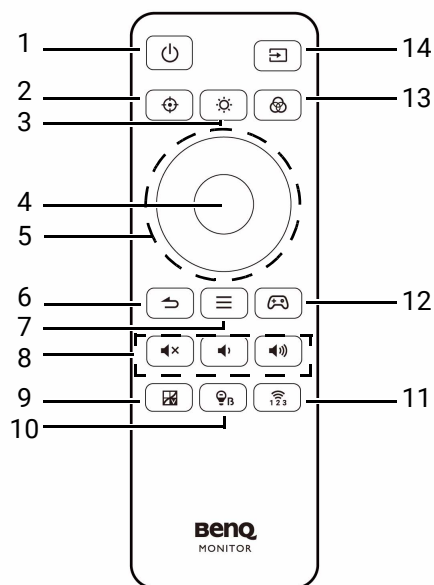

















Kennenlernen Ihrer Fernbedienung

Übersicht



Nr.	Name	Taste	Beschreibung
1.	Ein/Aus-Taste		Zum Ein- und Ausschalten.
2.	Fadenkreuz Taste		Für den Zugriff auf eine Liste von Optionen für das Fadenkreuz. Drücken Sie wiederholt, um durch diese Optionen zu blättern.
3.	Helligkeit Taste		Stellt die Helligkeit ein.
4.	OK Taste		<p>(Wenn das OSD-Menü nicht aktiviert und HDMI CEC aktiviert ist)</p> <ul style="list-style-type: none"> • Funktioniert als Konsolensteuerbefehl: OK <p>(Wenn das OSD-Menü aktiviert ist)</p> <ul style="list-style-type: none"> • Ruft das Untermenü auf. • Bestätigt die Auswahl.

Nr.	Name	Taste	Beschreibung
5.	Navigationstasten	(Wenn das OSD-Menü nicht aktiviert und HDMI CEC aktiviert ist)	
			Funktioniert als Konsolensteuerbefehl: Hoch
			Funktioniert als Konsolensteuerbefehl: Rechts
			Funktioniert als Konsolensteuerbefehl: Runter
			Funktioniert als Konsolensteuerbefehl: Links
		(Wenn das OSD-Menü aktiviert ist)	
			<ul style="list-style-type: none"> • Geht zum vorherigen Menüpunkt. • Für die Bewegung nach oben/die Erhöhung einer Einstellung.
			<ul style="list-style-type: none"> • Ruft das Untermenü auf. • Zur Erhöhung einer Einstellung.
			<ul style="list-style-type: none"> • Geht zum nächsten Menüpunkt. • Dient der Bewegung nach unten/der Verringerung einer Einstellung.
			<ul style="list-style-type: none"> • Kehrt zum vorherigen Menü zurück. • Zur Verringerung einer Einstellung. • Verlässt das OSD-Menü.
6.	Zurück / Beenden Taste		<p>(Wenn das OSD-Menü nicht aktiviert und HDMI CEC aktiviert ist)</p> <ul style="list-style-type: none"> • Funktioniert als Konsolensteuerbefehl: Rückseite <p>(Wenn das OSD-Menü aktiviert ist)</p> <ul style="list-style-type: none"> • Kehrt zum vorherigen Menü zurück. • Verlässt das OSD-Menü.
7.	Menü-Taste		<ul style="list-style-type: none"> • Aktiviert das Hauptmenü. Siehe Verwendung des Hauptmenüs auf Seite 49 für weitere Informationen. • (Wenn das Hotkey-Menü aktiviert ist) Schließt das Hotkey-Menü.

Nr.	Name	Taste	Beschreibung
8.	Monitor Lautstärkeregelung		
	Stumm-Taste		Schaltet die Lautstärke stumm / wieder ein.
	Leiser Taste		Hiermit können Sie die Lautstärke verringern.
	Lauter Taste		Hiermit können Sie die Lautstärke erhöhen.
9.	Color Vibrance -Taste		Zugriff auf die Color Vibrance Anpassung.
10.	Low Blue Light-Taste		Ruft die Low Blue Light Anpassung auf.
11.	IR-Kanalschalter		Wechselt auf andere IR-Kanäle.
12.	Game Assist -Taste		Ruft eine Liste mit Anzeigeoptionen für die Aktualisierungsrate auf. Drücken Sie wiederholt, um durch diese Optionen zu blättern. Siehe Überprüfung der aktuellen Aktualisierungsrate auf Seite 46 für weitere Informationen.
13.	Game Art Farbmodus Taste		Greift auf eine Liste der Farbmodi exklusiv für Monitore der EX Serie zu. Siehe Game Art Farbmodus Menü auf Seite 38 für weitere Informationen.
14.	Eingangsquelle Taste		Ruft eine Liste der verfügbaren Eingangsquellen auf. Drücken Sie wiederholt, um durch diese Optionen zu blättern.



OSD = On Screen Display.

Batterien in die Fernbedienung einlegen

- Die Verfügbarkeit von Batterie kann je nach Region variieren. Kaufen Sie Batterien separat, wenn sie nicht mitgeliefert werden.
 - Lesen Sie [Batterie Sicherheitshinweis \(wenn eine Fernbedienung vorgesehen ist\)](#), unabhängig davon, ob die Batterien mit dem Produkt geliefert oder separat gekauft wurden.
 - Batteriegröße und empfohlener Batterietyp für diese Fernbedienung: AAA Zink-Kohle Batterie (R03).
-

1. Drehen Sie die Fernbedienung herum. Schieben Sie die Batteriefachabdeckung auf.
2. Legen Sie die Batterien in das Batteriefach ein. Stellen Sie sicher, dass die Richtung korrekt ist. Der Minuspol (-) einer Batterie muss gegen die Feder im Batteriefach drücken.
3. Bringen Sie die Batteriefachabdeckung wieder an. Die Fernbedienung ist nur zur Verwendung bereit.

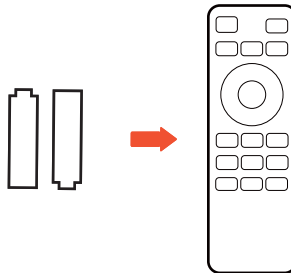

-
- Bewahren Sie die Fernbedienung und die Batterien außerhalb der Reichweite von Kindern auf.
 - Die mit diesem Produkt gelieferte Fernbedienung verwendet eine Knopfzelle. Wird die Knopfzelle verschluckt, kann es innerhalb von nur 2 Stunden zu schweren inneren Verbrennungen und zum Tod kommen.
 - Bitte entfernen Sie die Batterien, wenn Sie die Fernbedienung über einen längeren Zeitraum nicht benutzen.
-

Konfiguration der Hardware Ihres Monitors

- Wenn der Computer eingeschaltet ist müssen Sie ihn ausschalten, bevor Sie fortfahren. Schließen Sie die Anschlüsse erst dann an, wenn Sie dazu aufgefordert werden. Dasselbe gilt auch für das Anschalten des Monitors.
- Die folgenden Abbildungen dienen nur als Referenz. Die Verpackung, die Position und die verfügbaren Ein- und Ausgangsbuchsen können je nach Modell variieren.
- Das unterstützte Timing kann je nach Eingangssignal variieren. Laden Sie die **Resolution file (Auflösungsdatei)** von der Webseite herunter (siehe [Produktunterstützung auf Seite 3](#)). Weitere Informationen finden Sie unter "**Voreingestellte Anzeigemodi**" in der Resolution file (Auflösungsdatei).
- Vermeiden Sie Fingerdruck auf der Bildschirmoberfläche.

! Seien Sie vorsichtig beim Umgang mit dem scharfen Monitorsockel und schützen Sie sich vor Verletzungen.

! Stellen Sie den Monitor niemals ohne seinen Ständerarm und Sockel auf einen Schreibtisch oder den Boden. Die Bedienelemente an der Unterseite der Frontblende sind nicht dafür ausgelegt, das Gewicht des Monitors zu tragen und könnten beschädigt werden.

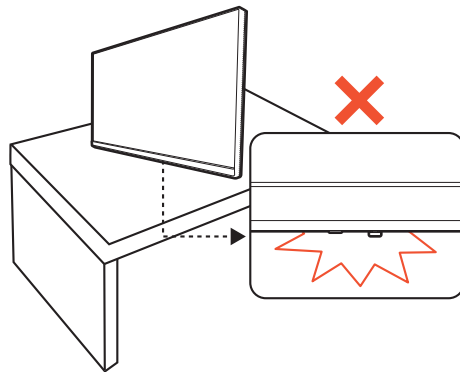

1. Anbringen des Monitorsockels.

! Seien Sie bitte vorsichtig, um den Monitor nicht zu beschädigen. Wenn Sie die Bildschirmoberfläche auf einen Gegenstand wie z.B. einen Hefter oder eine Maus legen, kann das Glas zerbrechen oder das OLED Substrat beschädigt werden, was die Produktgarantie ungültig macht. Schieben oder Kratzen des Monitors auf dem Schreibtisch kratzt oder beschädigt den Monitor und die Bedienelemente.

Öffnen Sie den Karton und entfernen Sie das Kissen, das die Rückseite des Projektors schützt. Nehmen Sie den Monitorständer und Sockel heraus. Die Verpackung kann sich je nach Modell unterscheiden.

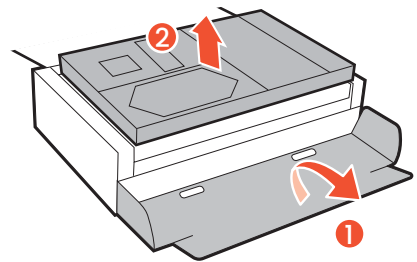

Bringen Sie den Monitorständer am Monitorsockel wie abgebildet an.

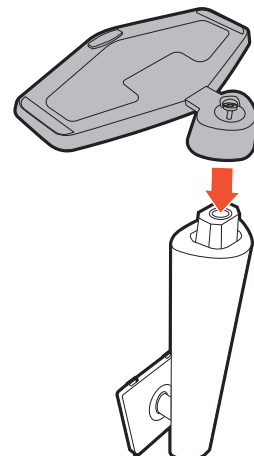

Heben Sie die Einlage der Schraube an und ziehen Sie die Schraube wie abgebildet fest. Drücken Sie Einlage anschließend wieder zurück.

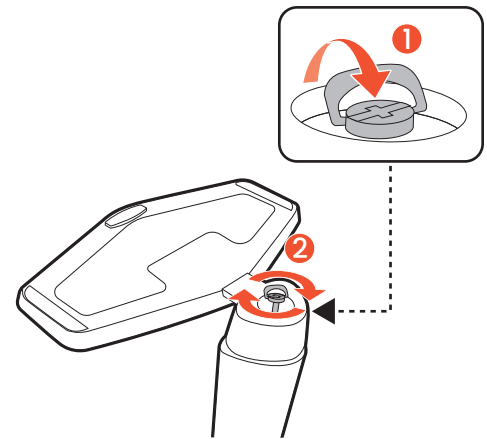

Richten Sie den Arm am Ende des Monitors aus und drücken Sie ihn hinein, bis ein Klicken zu hören ist und er fest sitzt.

Heben Sie den Monitor vorsichtig an, drehen Sie ihn um und stellen Sie ihn aufrecht auf eine flache ebene Oberfläche.

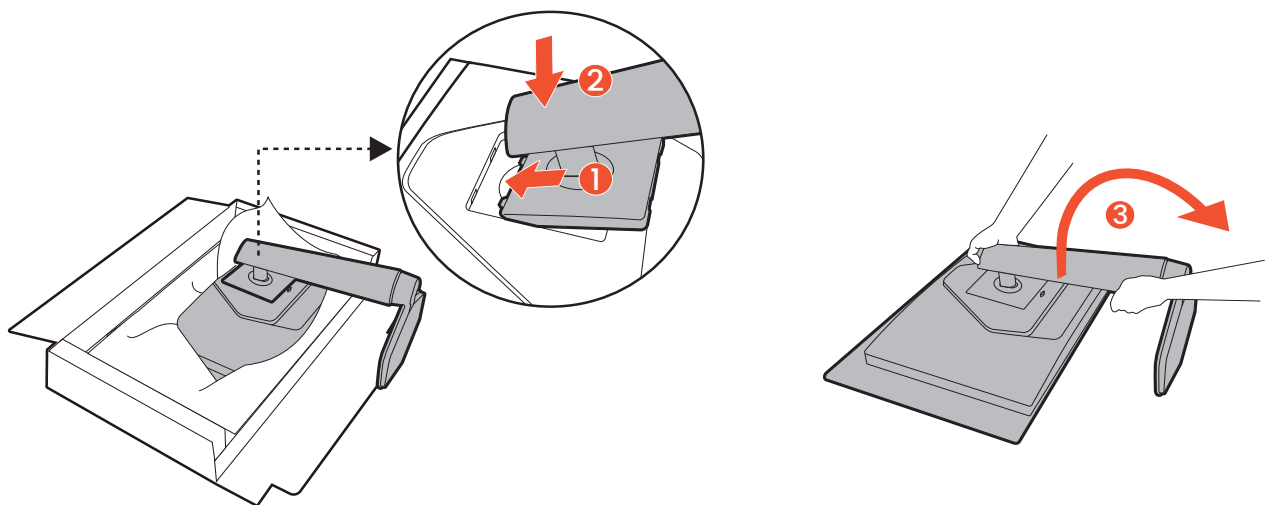

2. Schließen Sie das Videokabel an.



Die im Lieferumfang enthaltenen Videokabel und die Steckdosen-Abbildungen in diesem Dokument können je nach Produkt für Ihre Region variieren.

Stellen Sie eine Videokabelverbindung her. Schließen Sie den Monitor mit einem HDMI/DP/USB-C™-Kabel an Ihre Videoquelle(n) wie abgebildet an.

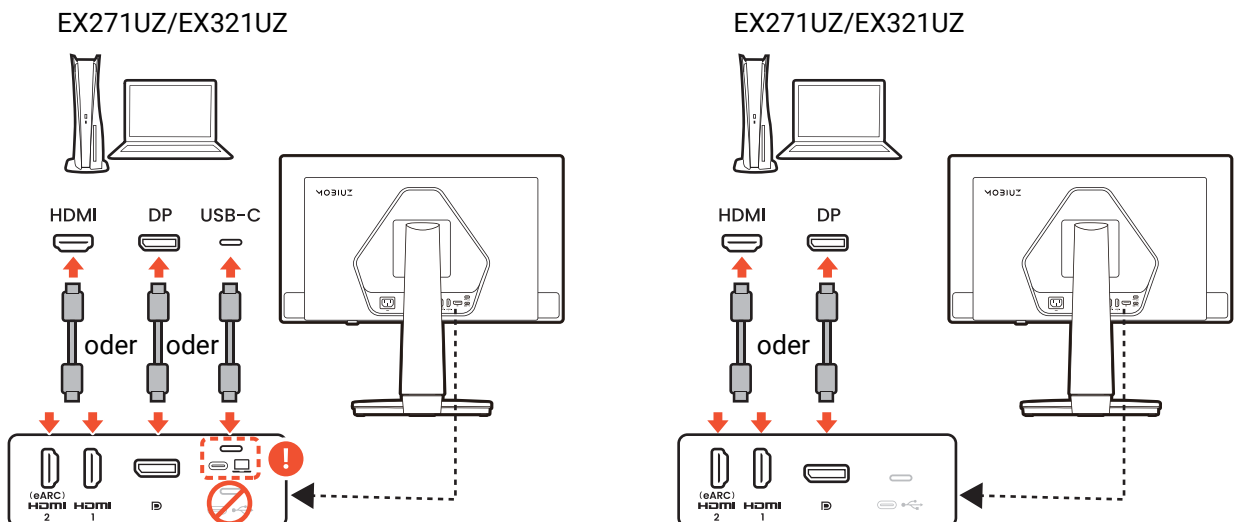

3. Schließen Sie das Audiokabel an.

Es wird empfohlen, eine eARC Soundbar an den HDMI-2 Anschluss des Monitors anzuschließen. Sie können Kopfhörer/Lautsprecher an die Kopfhörerbuchse an der Unterseite des Monitors anschließen.

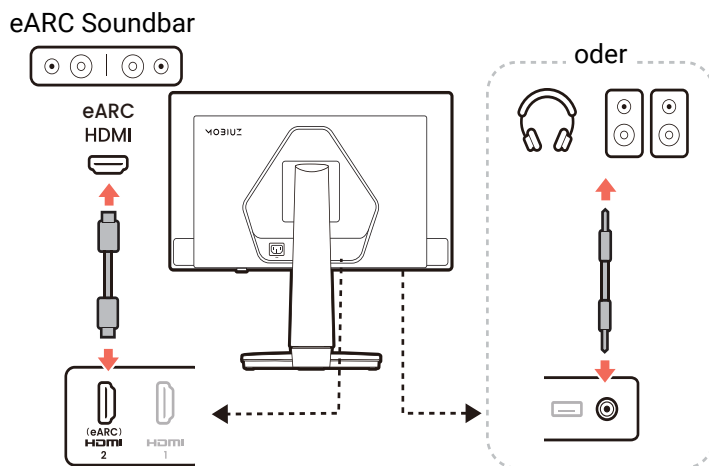

4. Schließen Sie USB-Geräte an.

Wenn der Videoeingang HDMI/DP ist

1. Schließen Sie die Eingangsquelle via HDMI oder DP an.
2. Schließen Sie das USB-Kabel zwischen dem PC und dem Monitor (über den USB-C™ Daten-Upstream-Anschluss an der Rückseite an). Dieser Upstream-Anschluss überträgt Daten zwischen dem PC und USB-Geräten, welche am Monitor angeschlossen sind.
3. Schließen Sie USB-Geräte über andere USB-Anschlüsse (Downstream) an den Monitor an. Diese Downstream-USB-Anschlüsse übertragen Daten zwischen angeschlossenen USB-Geräten und dem Upstream-Anschluss.

Wenn der Videoeingang USB-C™ ist (nur EX271UZ/EX321UZ)

1. Schließen Sie die Videoquelle über den USB-C™ Videoanschluss () an.
2. Schließen Sie USB-Geräte über andere USB-Anschlüsse (Downstream) an den Monitor an. Diese Downstream-USB-Anschlüsse übertragen Daten zwischen angeschlossenen USB-Geräten und dem Upstream-Anschluss.

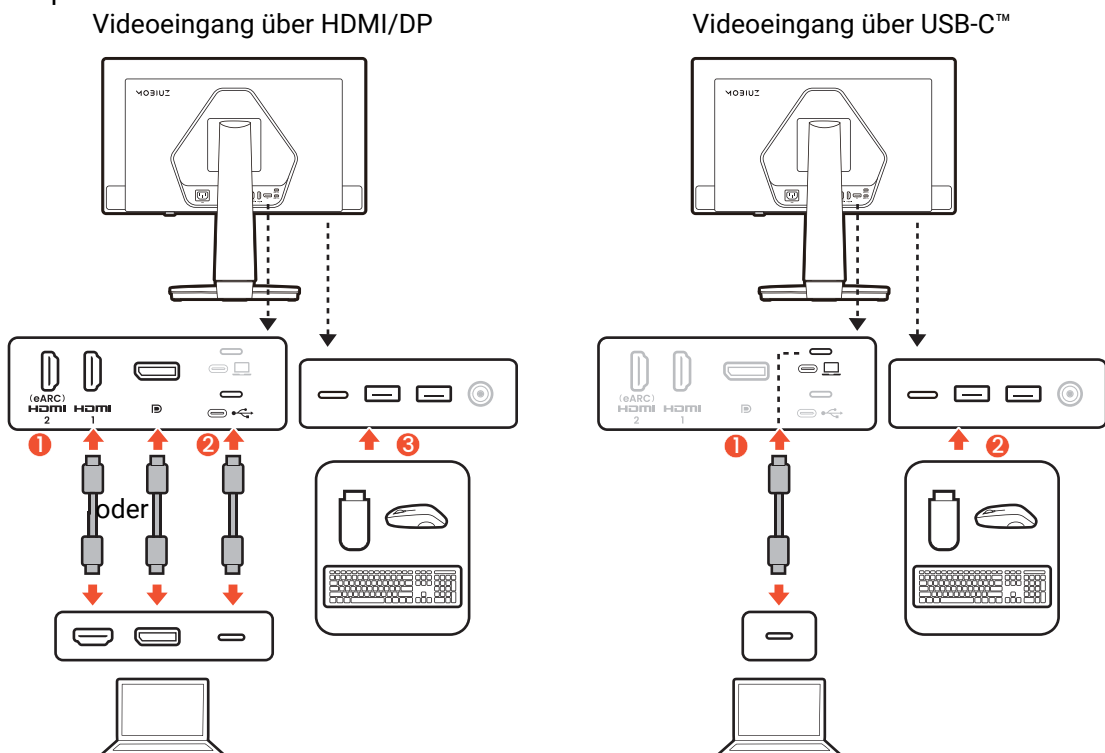

5. Stellen Sie den Ansichtswinkel ein.

Sie können den Bildschirm mit den Monitor Neigen-, Schwenken- und Höhenanpassungsfunktionen in den gewünschten Winkel bringen. Prüfen Sie die Produktspezifikationen auf der Webseite für Details.

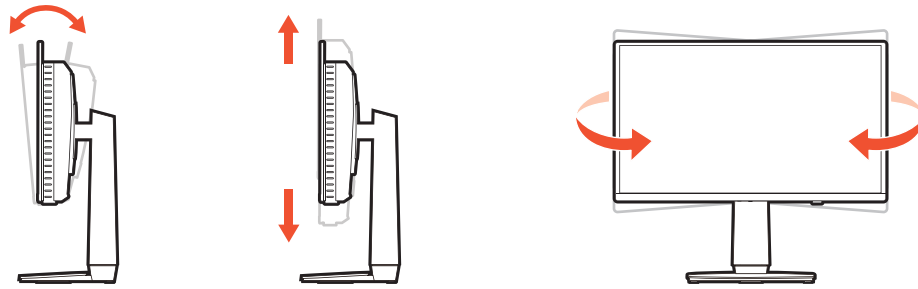

Beachten Sie, dass Ihr Monitor mit einem ultraschlanken OLED Panel ausgestattet ist und vorsichtig behandelt werden sollte. Vermeiden Sie Fingerdruck auf der Bildschirmoberfläche. Vermeiden Sie zu starken Druck auf den Monitor. Halten Sie den schlanken Teil der OLED Anzeige unter keinen Umständen direkt fest. Wenn Sie den Ansichtswinkel anpassen möchten, halten Sie das Panel zusammen mit der Rückseite des Monitors und nehmen Sie die Anpassung vorsichtig vor.

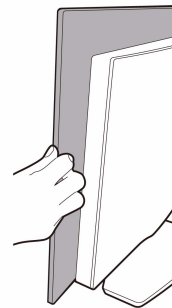

6. Entfernen Sie die Schutzfolie.

Suchen die Zuglasche und ziehen Sie die Schutzfolie langsam vom Monitor ab, um eine statische Aufladung zu vermeiden.

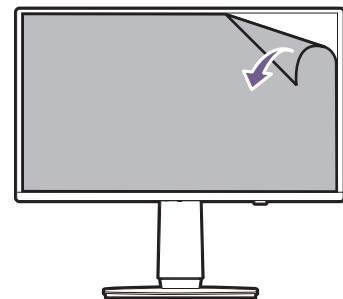

7. Anschluss an die Stromversorgung.

Schließen Sie das Netzkabel an den Monitor und eine Netzsteckdose an.

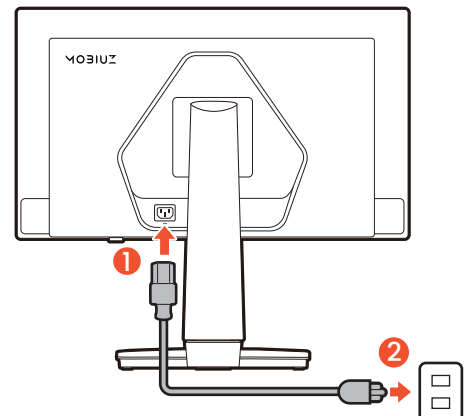

8. Schalten Sie den Monitor ein.

Schalten Sie auch den Computer ein. Wenn Sie mehrere Videoquellen haben, drücken Sie die Eingangstaste und die 5-Wege-Steuerung, um eine Eingangsquelle auszuwählen. Beachten Sie, dass die verfügbaren Optionen je nach Modell variieren.



Sie können die Lebensdauer des Bildschirms verlängern, wenn Sie die Energieverwaltung Ihres Computers aktivieren.

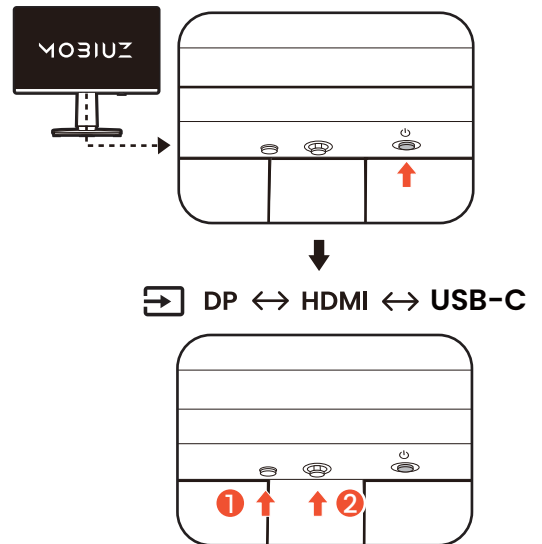

9. Richten Sie den Monitor für Gaming ein.

Sie werden aufgefordert, den Monitor mit drei Farbmodi für verschiedene Spielstile zu starten. Drücken Sie die 5-Wege-Steuerung, um fortzufahren. Fahren Sie mit der Einstellung des Farbmodus für den aktuellen Eingang fort oder navigieren Sie durch das Menü, um andere Einstellungen vorzunehmen. Siehe [5-Wege-Steuerung und grundlegender Menübetrieb auf Seite 41](#) für weitere Einzelheiten.

Sie können den Monitor so einstellen, dass er in bestimmten Szenarien mit bevorzugten Einstellungen arbeitet. Siehe [Einrichten Ihres Monitors für verschiedene Szenarien auf Seite 42](#), um die Konfiguration abzuschließen.

So trennen Sie den Monitorständer und den Sockel ab

1. Schalten Sie den Monitor aus.

Schalten Sie den Monitor aus, bevor Sie das Netzkabel abtrennen. Schalten Sie den Rechner aus, bevor Sie das Monitorsignalkabel abtrennen.

2. Vorbereiten des Monitors und der Arbeitsfläche.

Legen Sie den Monitor mit dem Bildschirm nach unten zeigend auf eine saubere gut gepolsterte Oberfläche. Oder legen Sie den Monitor zurück in den Karton, in dem das Produkt ursprünglich versandt wurde.



Seien Sie bitte vorsichtig, um den Monitor nicht zu beschädigen. Wenn Sie die Bildschirmoberfläche auf einen Gegenstand wie z.B. einen Hefter oder eine Maus legen, kann das Glas zerbrechen oder das OLED Substrat beschädigt werden, was die Produktgarantie ungültig macht. Schieben oder Kratzen des Monitors auf dem Schreibtisch kratzt oder beschädigt den Monitor und die Bedienelemente.

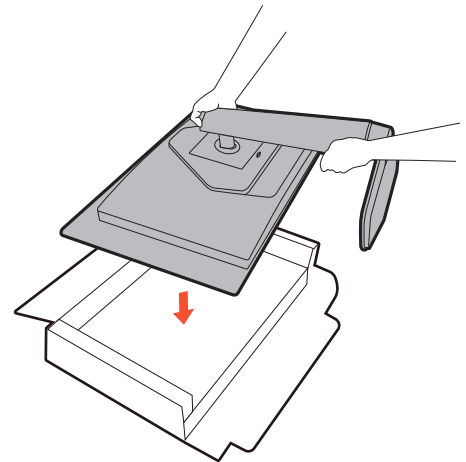

3. Entfernen Sie den Monitorständer.

Trennen Sie den Ständer vom Monitor (**2** und **3**) ab, während Sie auf die Auslösetaste der VESA

Halterung (**1**) drücken.

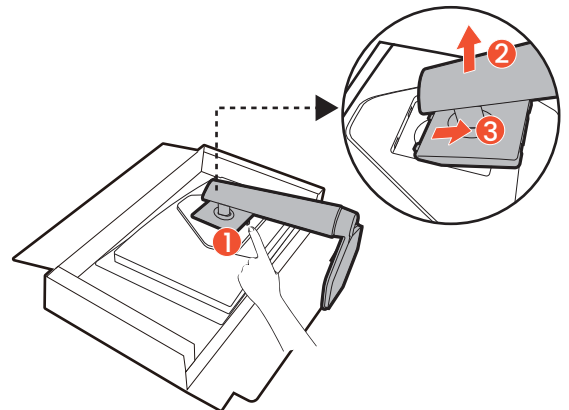

4. Entfernen Sie den Sockel des Monitors.

Drehen Sie die Schraube unten am Sockel des Monitors heraus und trennen Sie den Sockel wie gezeigt ab.

-  Für den Fall, dass Sie Ihren Monitor in Zukunft wieder auf den Ständer stellen möchten, bewahren Sie den Monitorsockel und den Monitorständer an einem sicheren Ort auf.

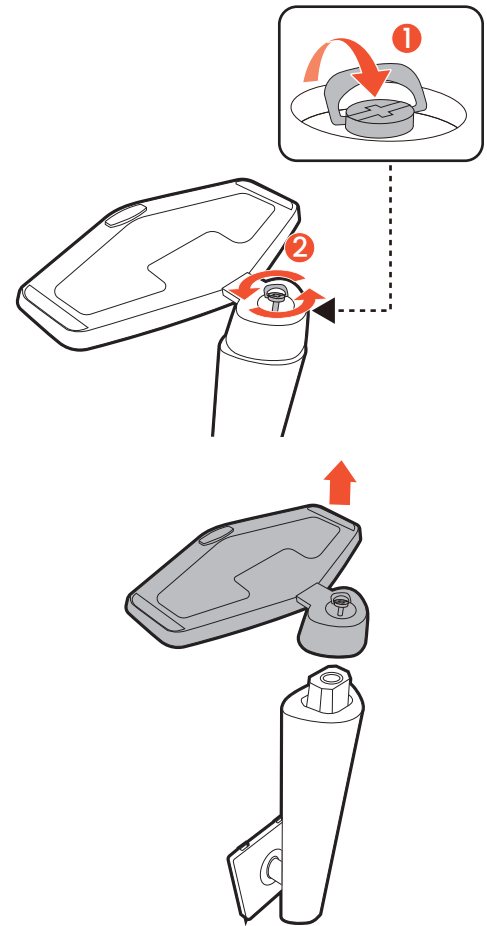

Den Monitor befestigen

Auf der Rückseite Ihres Monitors gibt es einen VESA Standardanschluss mit einem 100mm Muster, an den Sie eine Wandhalterung oder einen Monitorarm (beides separat erhältlich) befestigen können. Lesen Sie die Vorsichtsmaßnahmen sorgfältig durch, bevor Sie Ihren Monitor befestigen.

Auf der BenQ Webseite finden Sie die verfügbaren Monitorarme.

Warnhinweise

- Installieren Sie den Monitor und die Monitor-Montageeinheit nur an einer Wand/einem Tisch mit flacher Oberfläche.
- Stellen Sie sicher, dass das Wand-/Tischmaterial und die Standard Wand-/Armmontagehalterung (separat erhältlich) stabil genug sind, um das Gewicht des Monitors zu tragen. Informationen zum Gewicht finden Sie in den Produktspezifikationen auf der Webseite.
- Schalten Sie den Monitor aus, bevor Sie die Kabel von ihm abtrennen.

1. Entfernen Sie den Monitorständer.

Entfernen Sie den Monitorständer wie unter [So trennen Sie den Monitorständer und den Sockel ab auf Seite 33](#) beschrieben wird.

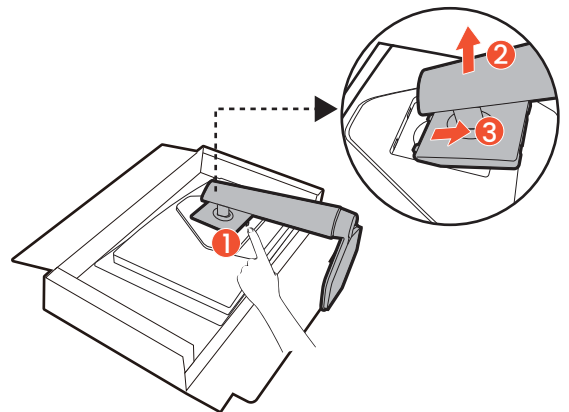

2. Entfernen Sie die Schrauben der hinteren Abdeckung.

Verwenden Sie einen Kreuzschlitzschraubenzieher, um die Schrauben der hinteren Abdeckung herauszuschrauben. Verwenden Sie einen Schraubenzieher mit magnetischer Spitze, um die Schrauben nicht zu verlieren.

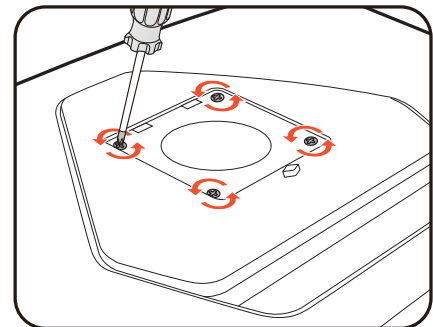

3. Folgen Sie den Anweisungen in der Anleitung für die Wand-/Tischhalterung, die Sie gekauft haben, um den Monitor anzubringen.



Verwenden Sie vier M4 x 10 mm Schrauben zur Befestigung der VESA Standard Wandmontagehalterung am Monitor. Stellen Sie sicher, dass alle Schrauben richtig angezogen sind. Wenden Sie sich für die Wandmontageinstallation und Sicherheitsvorkehrungen an einen Fachtechniker oder den BenQ Kundendienst.

Monitorsteuerungen

Die Fernbedienung und ihre effektive Reichweite

1. Befolgen Sie die Anweisungen unter [Batterien in die Fernbedienung einlegen auf Seite 27](#), um die Fernbedienung betriebsbereit zu machen.
2. Richten Sie die Fernbedienung auf den Monitor. Der IR-Fernbedienungssensor befindet sich an der Vorderseite des Monitors mit einer Reichweite von 6 Metern in einem Winkel von etwa 30 Grad (links und rechts) und 30 Grad (oben und unten). Achten Sie darauf, dass sich keine Hindernisse zwischen der Fernbedienung und dem IR-Sensor am Monitor befinden.
3. Weitere Informationen zur Nutzung der Fernbedienung finden Sie unter [Kennenlernen Ihrer Fernbedienung auf Seite 24](#).

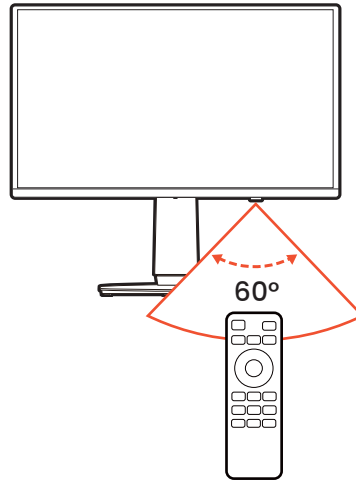

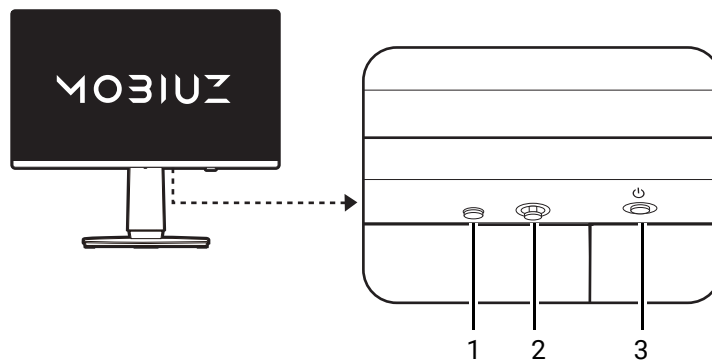

Die Steuerpalette



Nr.	Name	Beschreibung
1	Eingangstaste	Ruft das Auswahlmenü für die Videoquelle auf.
2	5-Wege-Steuerung	Ruft die Funktionen oder Menüpunkte gemäß den Anweisungen der Bildschirmsymbole auf. Siehe 5-Wege-Steuerung und grundlegender Menübetrieb auf Seite 41 für weitere Informationen.
3	Ein/Aus-Taste	Zum Ein- und Ausschalten.

Menü Einleitung

Head-Up Display (HUD)

Das HUD ist nur verfügbar, wenn **Schnellmenü** oder das Hauptmenü standardmäßig angezeigt werden. Drücken Sie auf  /  /  zum Aufruf des **Schnellmenü** und HUD.

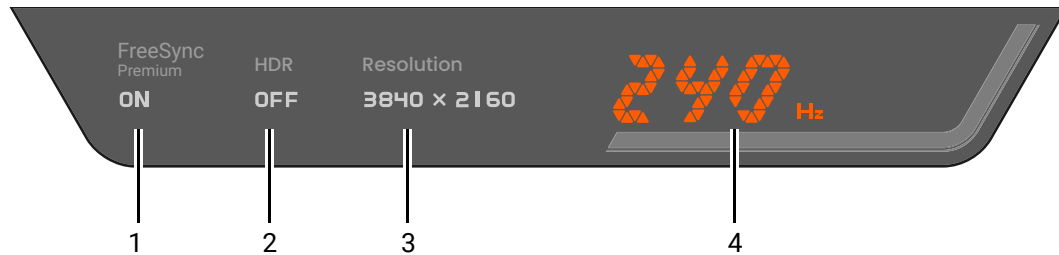

Nr.	Element	Beschreibung
1	FreeSync	Zeigt den FreeSync Status an. Siehe FreeSync Premium Pro auf Seite 64 für weitere Informationen.
2	HDR	Zeigt den HDR Status an. Siehe Aktivierung der HDR-Funktion auf Seite 45 für weitere Informationen.
3	Auflösung	Zeigt die aktuelle Bildschirmauflösung an.
4	Aktualisierungsrate	Zeigt die aktuelle Aktualisierungsrate an. Sie ändert sich in Echtzeit mit dem Videoeingang der Konsole/des Computers.

FPS-Zähler

Der FPS-Zähler zeigt die aktuelle Aktualisierungsrate an. Sie ändert sich in Echtzeit mit dem Videoeingang der Konsole/des Computers.

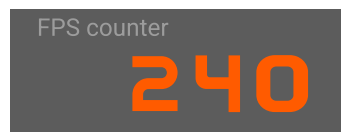

Wenn aktiviert, wird der FPS-Zähler in der oberen rechten Ecke des Bildschirms angezeigt. Siehe [Überprüfung der aktuellen Aktualisierungsrate auf Seite 46](#) für weitere Informationen. Drücken Sie alternativ auf der Fernbedienung auf .



Hotkey Menüs

Drücken Sie einen Hotkey, um das entsprechende Menü aufzurufen.

Audio Menü

Drücken Sie  / , um das Audiomenu aufzurufen.

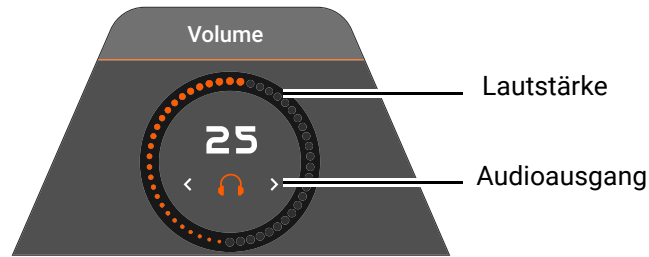

Eingangsauswahlmenü

Drücken Sie die Eingangstaste auf dem Monitor oder die  Taste auf der Fernbedienung, um das Menü zur Auswahl der Eingangsquelle aufzurufen.

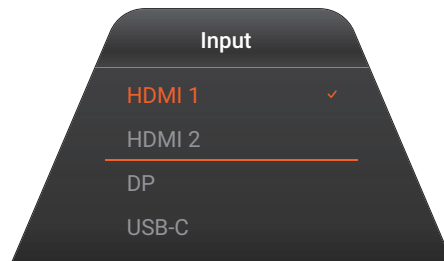





Game Art Farbmodus Menü

Drücken Sie auf der Fernbedienung auf die Game Art Farbmodus Taste () , um eine Liste der Farbmodusoptionen für Spiele anzuzeigen. Siehe [Farbmodus auf Seite 50](#) für weitere Informationen.



Color Vibrance-Menü

Drücken Sie auf die **Color Vibrance** Taste () auf der Fernbedienung, um das Anpassungsmenü aufzurufen.



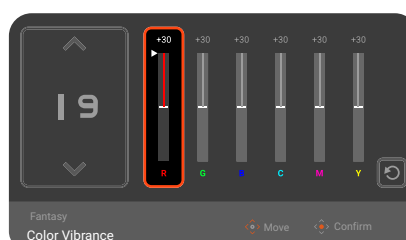

Drücken Sie  /  zur Anpassung der Gesamtfarbeinstellung und des Farbtons. Sie können auch auf  drücken und die Schieberegler verwenden, um die Sättigung der 6 Hauptfarben fein abzustimmen.

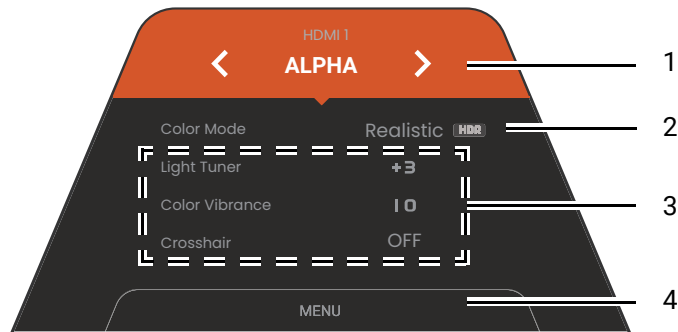

Schnellmenü



Drücken Sie auf  /  /  zum Aufruf des **Schnellmenü**.



Nr.	Element	Beschreibung
1	Eingangsquelle und das voreingestellte Szenario	<p>Zeigt die aktuelle Videoquelle / Szenario an.</p> <p>Drücken Sie auf  / , um zwischen allen Szenarien zu wechseln. Siehe Einrichten Ihres Monitors für verschiedene Szenarien auf Seite 42 für weitere Informationen.</p>
2	Farbmodus	Siehe Farbmodus auf Seite 50 für weitere Informationen.
3	Kurzeinstellungen	<p>Drücken Sie auf  / , um Anpassungen vorzunehmen. Die Standardeinstellungsmenüs variieren je nach Szenario und sind bei bestimmten Farbmodi möglicherweise nicht einstellbar. Siehe Verfügbare Menüoptionen für jeden Farbmodus auf Seite 54 für verfügbare Optionen des jeweiligen Farbmodus.</p> <p>Informationen zur Anpassung des Einstellungsmenüs, die über das Schnellmenü aufgerufen werden können, finden Sie unter Das Schnellmenü für ein Szenario anpassen auf Seite 43.</p>
4	Hauptmenü	Ruft das Hauptmenü auf. Siehe Hauptmenü auf Seite 40 für weitere Informationen.

Hauptmenü

Sie können das Hauptmenü verwenden, um alle Einstellungen Ihres Monitors zu verändern.

- Drücken Sie auf die Menütaste (☰), um das Hauptmenü aufzurufen.
- Drücken Sie auf  /  /  für das **Schnellmenü > Menü**.

Siehe [Verwendung des Hauptmenüs auf Seite 49](#) für weitere Informationen.

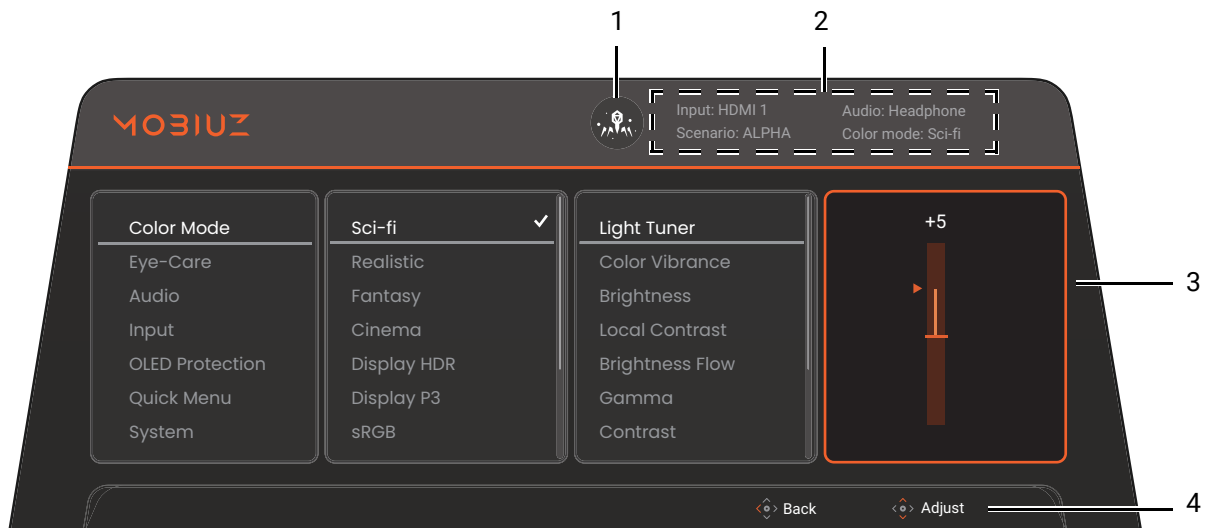



Nr.	Element	Beschreibung
1	Local Contrast Symbol	Leuchtet auf, wenn Local Contrast aktiviert ist. Siehe Local Contrast auf Seite 52 für weitere Informationen.
2	Systeminformationen	Zeigt aktuelle Systeminformationen an, einschließlich Eingangsquelle, Szenario, Audioausgang und Farbmodus.
3	Menüs und Optionen	Zeigt Menüs und Optionen an.
4	Hinweise zur Bedienung	Zeigt Aktionen an, die mit der 5-Wege-Steuerung oder den Navigationstasten der Fernbedienung ausgeführt werden können.





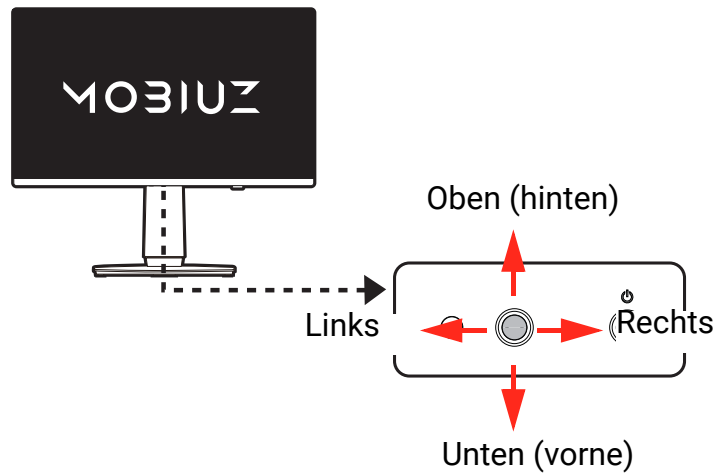

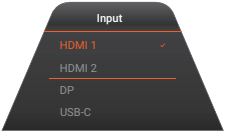
Monitoreinstellungen

5-Wege-Steuerung und grundlegender Menübetrieb

Die 5-Wege-Steuerung befindet sich unterhalb des unteren Teils der Frontblende. Während Sie vor dem Monitor sitzen, bewegen Sie die Steuerung in die Richtungen, die durch die Bildschirmsymbole für die Menüführung und Bedienung vorgegeben sind.





OSD-Symbol	5-Wege-Steuerung Bedienung	Funktion
(Mit einem verfügbaren Videoeingang, aber ohne Aktivierung eines Menüs)		
N/A	Druck in die Mitte oder nach rechts / links bewegen	Aktiviert das Schnellmenü .
N/A	Nach oben / unten bewegen	Aktiviert das Audiomenü.
(Wenn das Menü zur Auswahl der Videoquelle aktiviert wurde)		
	Nach oben / unten bewegen	Schaltet auf die gewünschte Eingangsquelle um.
(Wenn das Schnellmenü aktiviert wurde)		
	Nach oben / unten bewegen	Geht zur vorherigen / nächsten Menüeinstellung.
	Nach rechts / links bewegen	<ul style="list-style-type: none"> • Geht zum vorherigen / nächsten Menüpunkt zurück. • (Wenn Menü markiert ist) Nach links bewegen, um Schnellmenü zu schließen; nach rechts bewegen, um auf das Hauptmenü zuzugreifen.
	Mitte drücken	<ul style="list-style-type: none"> • Schließt das Schnellmenü. • (Wenn Menü markiert ist) Greift auf das Hauptmenü zu.

OSD-Symbol	5-Wege-Steuerung Bedienung	Funktion
(Wenn das Audiomenü aktiviert wurde)		
	Nach oben / unten bewegen	Stellt die Lautstärke ein.
	Nach rechts / links bewegen	Schaltet zwischen HDMI eARC und 3,5mm Kopfhörerbuchse um.
(Wenn das Hauptmenü aktiviert wurde)		
	Mitte drücken	Bestätigt die Auswahl.
	Nach rechts bewegen	<ul style="list-style-type: none"> • Ruft Untermenüs auf. • Bestätigt die Auswahl.
	Nach oben bewegen	<ul style="list-style-type: none"> • Geht zum vorherigen Menüpunkt. • Für die Bewegung nach oben/die Erhöhung einer Einstellung.
	Nach unten bewegen	<ul style="list-style-type: none"> • Geht zum nächsten Menüpunkt. • Dient der Bewegung nach unten/der Verringerung einer Einstellung.
	Nach links bewegen	<ul style="list-style-type: none"> • Kehrt zum vorherigen Menü zurück. • Verlässt das OSD-Menü.

Einrichten Ihres Monitors für verschiedene Szenarien

Ihr Monitor kann an mehrere Geräte für unterschiedliche Spiele und Aufgaben angeschlossen werden. In diesem Fall könnten unterschiedliche Einstellungen erforderlich sein, um die Medieninhalte optimal wiederzugeben. Speichern Sie eine Reihe bevorzugter Einstellungen als Szenario und wenden Sie diese auf einen bestimmten Eingang oder Inhalt an.

Das Szenario wechselt standardmäßig mit der Eingangsquelle. Wenn das **Schnellmenü** durch Drücken von  /  /  aufgerufen wird, können Sie das Szenario für den aktuellen Eingang ändern oder bestimmte Einstellungen im **Schnellmenü** anpassen. Die Szenariozuordnung wird entsprechend aktualisiert.

[Szenario wechseln auf Seite 43](#)

[Das Schnellmenü für ein Szenario anpassen auf Seite 43](#)



- Informationen zu den Einstellungen, die je nach Szenario gespeichert und angewendet werden können, finden Sie unter [Anpassbare OSD Einstellungen auf Seite 44](#).
- Die verfügbaren Videoeingänge variieren je nach Modell.

Sie können nur bis zu 4 Szenarien speichern. Sie haben folgende Möglichkeiten:

A. Konsistente Einstellungen (d.h. dasselbe Szenario) für denselben Inhalt auf verschiedenen Geräten beibehalten.

[Schnelles Umschalten der Eingänge auf Seite 45](#)

B. Unterschiedliche Einstellungssätze (d.h. unterschiedliche Szenarien) für unterschiedliche Inhalte auf demselben Gerät anwenden.

[Szenario wechseln auf Seite 43](#)

Szenariozuordnung Beispiel

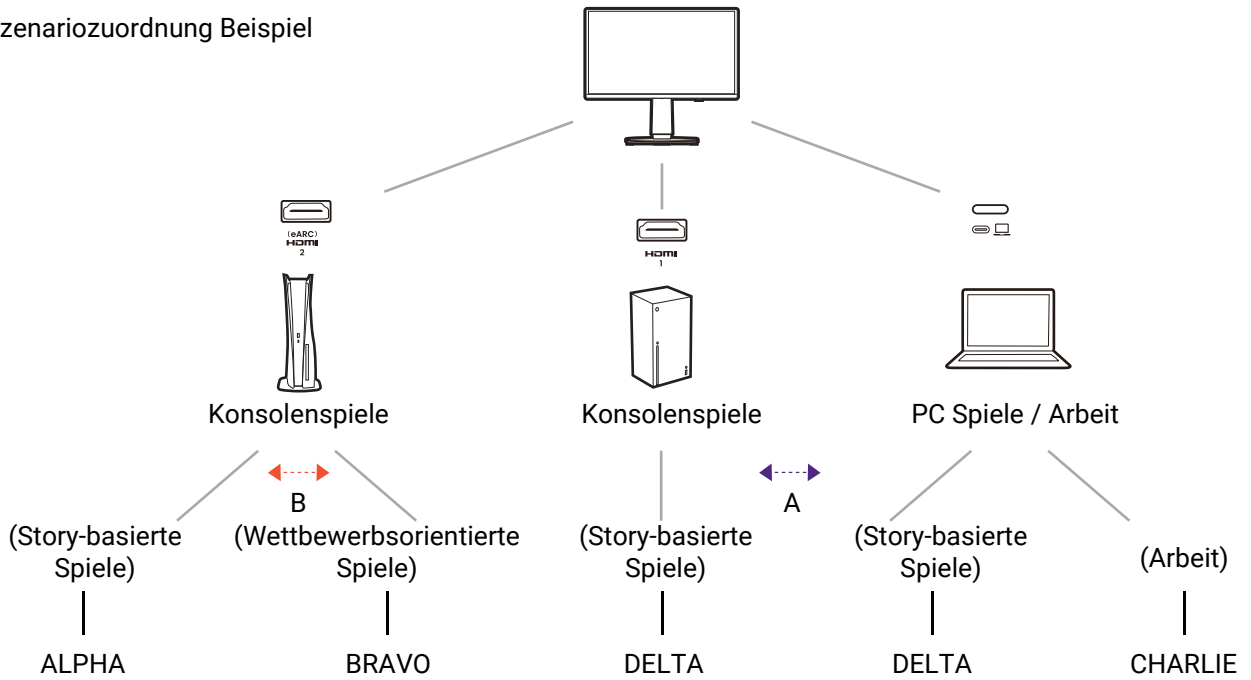

Szenario wechseln

1. Drücken Sie auf / / zum Aufruf des **Schnellmenü**.
2. Wenn der Name des Szenarios ausgewählt ist, drücken Sie auf / , um das Szenario für den aktuellen Eingang/Inhalt zu ändern. Das ausgewählte Szenario wird bei der nächsten Auswahl des selben Eingangs angewendet.

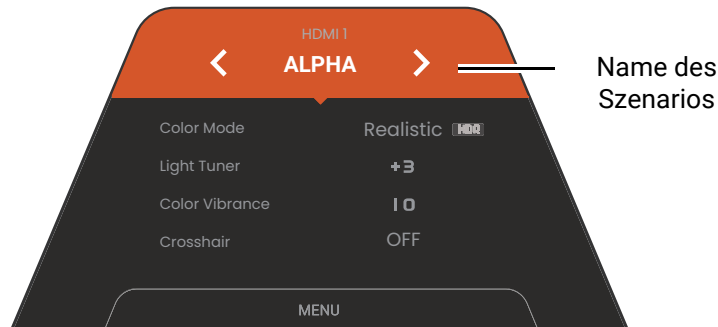



Alternativ können Sie zu **Menü > Eingabe** gehen, um das Szenario vorab einzustellen, das sich bei jedem Eingang ändert. Die Szenariozuordnung wird jedoch bei jeder Änderung im **Schnellmenü** aktualisiert.

Das **Schnellmenü** für ein Szenario anpassen

Standardmäßig gibt es 3 Schnelleinstellungen, die für jedes Szenario im **Schnellmenü** angepasst werden können. Ändern Sie die Einstellungsoptionen nach Bedarf.

1. Drücken Sie auf / / zum Aufruf des **Schnellmenü**.
2. Wechseln Sie nach **Menü > Schnellmenü**.
3. Wählen Sie ein Szenario und drücken Sie zur weiteren Auswahl.

4. Wählen Sie einen verfügbaren Punkt aus und drücken Sie  zur weiteren Auswahl.
5. Blättern Sie zu einem Punkt und drücken Sie  /  zur Bestätigung. Ein Einstellungs Menü ist im **Schnellmenü** grau unterlegt, wenn es nicht von einem Farbmodus unterstützt wird.

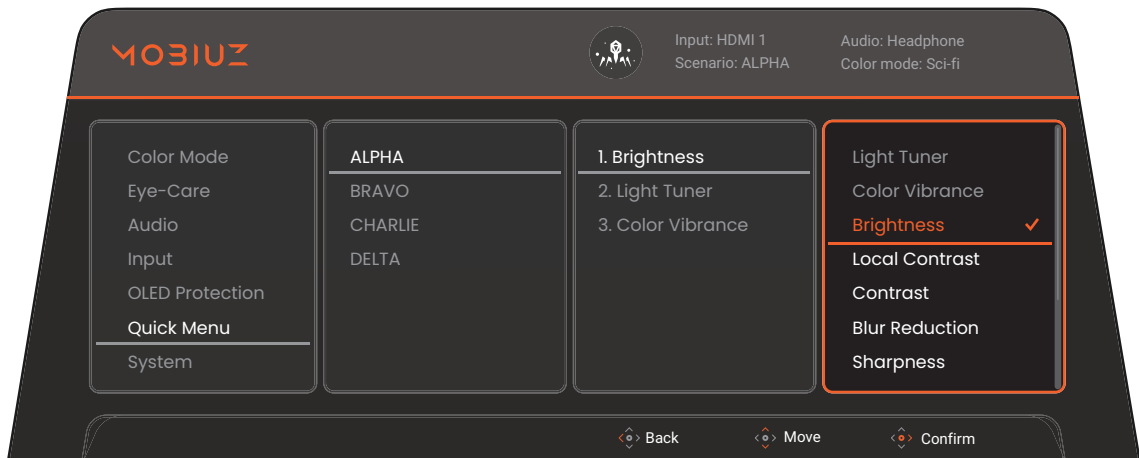

Anpassbare OSD Einstellungen

Während einige Einstellungen (z.B. die OSD Sprache) geändert und unabhängig von anderen Monitoreinstellungen oder Eingaben sofort wirksam werden, können die meisten OSD Einstellungen angepasst und gespeichert werden, um sie mit Eingängen, Farbmodi oder Szenarien zu verbinden. Wenn ein Eingang, ein Farbmodus oder ein Szenario ausgewählt wird, werden die gewünschten Einstellungen angewendet.

Punkte	Beschreibung
Anzeigemodus	Gespeichert und angewendet durch Eingangswechsel.
Overscan	
RGB PC-Bereich	
Audioausgang	
DSC	
4K-kompatibel (nur EX271QZ)	Gespeichert und angewendet durch Szenariowechsel.
Farbmodus (Alle außer Spieler 1/2/3)	
Low Blue Light	
Farbschwäche	
Audiomodus	
Lautstärke	

Punkte	Beschreibung
Light Tuner	Gespeichert und angewendet durch Wechsel von Szenario und Farbmodus.
Color Vibrance	
Local Contrast	
Helligkeit	
Kontrast	
Gamma	
Farbtemperatur	
Blur Reduction	
Schärfe	
Helligkeitsfluss (nur EX271UZ / EX321UZ)	

Schnelles Umschalten der Eingänge

Drücken Sie wiederholt die Eingangstaste am Monitor oder die  Taste auf der Fernbedienung, um die verfügbaren Videoquellen zu durchlaufen.

Jede Quelle ist auf ein Szenario voreingestellt. Das Szenario wechselt mit der Eingabequelle. Sie können die Einstellung später im **Schnellmenü** oder **Menü > Eingabe** ändern.





Aktivierung der HDR-Funktion



Stellen Sie zur Aktivierung der HDR-Funktion sicher, dass das Quellgerät, das Videokabel und der Medieninhalt HDR-kompatibel sind.

Wenn der Eingangsinhalt HDR-kompatibel ist, wird die OSD-Meldung **HDR: EIN** auf dem Bildschirm angezeigt. Die HDR-Funktion ist ordnungsgemäß aktiviert.

Sie können die Farbmodi wie gewünscht umschalten. In diesem Fall unterstützen alle verfügbaren Optionen unter **Farbmodus** HDR-Inhalt. Jeder HDR Modus verfügt über bestimmte Standardbildschirmeinstellungen, die angepasst werden können. Die verfügbaren Menüoptionen finden Sie unter [Verfügbare Menüoptionen für jeden Farbmodus auf Seite 54](#).



Auswahl eines Audioausgangs

1. Drücken Sie  / , um das Audiomenu aufzurufen.
2. Drücken Sie  / , um zwischen HDMI eARC und dem 3,5mm Kopfhöreranschluss umzuschalten.

Drücken Sie auf  / , um die Lautstärke anzupassen.

Auswahl eines Farbmodus

Ihr Monitor verfügt über drei Farbmodi: **Sci-fi**, **Fantasy** und **Realistisch**, die auf verschiedene Spielstile abgestimmt sind, um die Atmosphäre im Spiel zu verbessern. Unter [Farbmodus auf Seite 50](#) finden Sie alle verfügbaren Optionen.

1. Drücken Sie auf  /  /  zum Aufruf des **Schnellmenü**.
2. Gehen Sie zu **Menü > Farbmodus**, um einen gewünschten Farbmodus aufzurufen.
3. Passen Sie in jedem Modus die Einstellungen Ihren Bedürfnissen entsprechend an und speichern Sie sie.

Drücken Sie alternativ auf der Fernbedienung auf ().





Laden Sie **Color Shuttle** von www.BenQ.com herunter, um Einstellungen für Spielmodi freizugeben und Farbmodi für Spiele zu verwalten. Siehe [Produktunterstützung auf Seite 3](#) für den Zugriff auf die Software.

Überprüfung der aktuellen Aktualisierungsrate

Die Aktualisierungsrate wird auf dem HUD oder dem FPS-Zähler angezeigt.

Das HUD ist nur verfügbar, wenn **Schnellmenü** oder das Hauptmenü standardmäßig angezeigt werden.

Wenn Sie über die Aktualisierungsrate auf dem Laufenden bleiben möchten, können Sie wählen, ob das ständig das HUD oder stattdessen der FPS-Zähler in der oberen rechten Ecke des Bildschirms angezeigt werden soll.



1. Drücken Sie auf  /  /  zum Aufruf des **Schnellmenü**.
2. Wechseln Sie nach **Menü > System > FPS-Zähler**. Für weitere Optionen siehe [FPS-Zähler auf Seite 63](#).



Alternativ können Sie auch die () Taste auf der Fernbedienung drücken, um den FPS-Zähler und das HUD ein- und auszuschalten.

Eingabehilfe für Farbsehen aktivieren (**Farbschwäche**)

Farbschwäche ist eine Eingabehilfe, die Menschen mit Farbsehstörungen hilft, Farben zu unterscheiden. Auf diesem Monitor stehen Ihnen ein **Rotfilter** und ein **Grünfilter** zur Verfügung. Wählen Sie einen nach Bedarf aus.

1. Drücken Sie auf  /  /  zum Aufruf des **Schnellmenü**.
2. Wechseln Sie nach **Menü > Eye-Care > Farbschwäche**.
3. Wählen Sie entweder **Rotfilter** oder **Grünfilter**.
4. Passen Sie den Wert des Filters an. Mit steigendem Wert wird ein stärkerer Effekt erzielt.

Höhere Aktualisierungsrate für Ihr Gerät

Sie können den Monitor auf eine höhere Aktualisierungsrate einstellen, um Ihr Spielerlebnis zu verbessern.



Die verfügbaren Timings hängen vom Modell und der Eingangsquelle ab. Laden Sie die **Resolution file (Auflösungsdatei)** von der Webseite herunter (siehe [Produktunterstützung auf Seite 3](#)). Weitere Informationen finden Sie unter "Voreingestellte Anzeigemodi" in der **Resolution file (Auflösungsdatei)**.

1. Stellen Sie den Monitor auf eine höhere Aktualisierungsrate ein. Gehen Sie zu den Anzeigeeinstellungen Ihres Geräts und suchen Sie nach der Option Aktualisierungsrate. Stellen Sie diese auf die höchste angebotene Aktualisierungsrate ein.
2. Gehen Sie zum Setup Menü in Ihrem Spiel, und ändern Sie die Bildrate oder Aktualisierungsrate.
3. Überprüfen Sie, ob die Aktualisierungsrate Ihres Monitors geändert wurde. Siehe [Überprüfung der aktuellen Aktualisierungsrate auf Seite 46](#).

-
- Wenn die angegebene maximale Aktualisierungsrate in Ihren Menüs nicht verfügbar ist, überprüfen Sie Folgendes:
 - Stellen Sie sicher, dass das HDMI Kabel oder DisplayPort Kabel richtig an den Computer und Monitor angeschlossen ist.
 - Stellen Sie sicher, dass Ihr Gerät die maximale Aktualisierungsrate des Monitors unterstützt.
 - Stellen Sie sicher, dass Ihr Spiel die maximale Aktualisierungsrate des Monitors unterstützt.
 - Die Verfahren zur Einstellung der Aktualisierungsrate sind je nach Gerät/Spiel unterschiedlich. Weitere Informationen finden Sie im Hilfedokument, das mit Ihrem Gerät oder Spiel geliefert wurde.
-



Geisterbilder verhindern

Zur Verhinderung von Geisterbildern muss der Monitor nach einer bestimmten Zeit der Benutzung einen Schutz des Bildschirms durchführen.



Es wird dringend empfohlen, den Schutz des Bildschirms durchzuführen, wenn Sie durch OSD Meldungen dazu aufgefordert werden. Bei einem Monitor, der diese Vorgänge nicht durchführt, erlischt die Garantie und die Bildqualität ist möglicherweise nicht mehr optimal.

Weitere Funktionen zum Schutz des Bildschirms sind standardmäßig verfügbar und aktiviert. Siehe [OLED-Schutz-Menü auf Seite 60](#) für weitere Informationen.

Gemeinsame Nutzung von Tastatur, Maus und anderen USB-Peripheriegeräten über KVM (nur EX271UZ / EX321UZ)

Sie können die Steuergeräte (d.h. Tastatur und Maus) und andere USB-Peripheriegeräte über KVM auf mehrere Videoquellen verteilen.

Bei entsprechenden Verbindungen wird der Monitor auf die verfügbaren Eingänge umgeschaltet, während auch die Tastatur- und Maussteuerung umgeschaltet wird.

1. Führen Sie den erste Eingang über den USB-C™ Videoanschluss (≡ ) durch, da dies erforderlich ist, damit **KVM** automatisch funktioniert. Für weitere Informationen siehe [Schließen Sie das Videokabel an. auf Seite 29](#).
2. Stellen Sie den zweiten Eingang über eine HDMI- oder DP-Verbindung her.
 - HDMI und USB-C™ Daten-Upstream-Verbindungen
 - DisplayPort und USB-C™ Daten-Upstream-Verbindungen
3. Schließen Sie Steuergeräte und andere USB-Peripheriegeräte an die USB-Anschlüsse des Monitors an.
4. Nachdem zwei Verbindungen ordnungsgemäß hergestellt wurden, wird die **KVM** Funktion automatisch aktiviert. Sie können die Anzeige und Steuerung mit der  Taste auf der Fernbedienung umschalten.

Arbeiten mit mehr als einem Monitor (IR-Kanalschalter)





Anwendbar für Monitore der BenQ EX Serie.

Wenn Ihr Computer mit mehr als einem Monitor verbunden ist, können Sie verschiedene Monitore schnell mit der Fernbedienung steuern. Sie können bis zu 3 Monitore mit derselben Fernbedienung steuern.

1. Stellen Sie einen Monitor auf einen Kanal von **System > IR-Kanal** ein. Die Standardeinstellung ist **Kanal 1**. Stellen Sie die Monitore auf unterschiedliche Kanäle ein, um Störungen zu vermeiden.
2. Drücken Sie auf der Fernbedienung auf , um zu einem anderen Kanal (d.h. Monitor) zu wechseln.

Verwendung des Hauptmenüs

Sie können das OSD (On Screen Display)-Menü verwenden, um alle Einstellungen Ihres Monitors zu verändern.

Drücken Sie auf  /  /  zum Aufruf des **Schnellmenü** und wählen Sie **Menü**, um das Hauptmenü zuzugreifen. Siehe [5-Wege-Steuerung](#) und [grundlegender Menübetrieb auf Seite 41](#) für weitere Einzelheiten.

Verfügbare Menüoptionen können je nach Eingangsquelle, Funktion und Einstellung abweichen. Nicht verfügbare Menüoptionen werden ausgegraut. Nicht verfügbare Tasten werden deaktiviert und die entsprechenden OSD-Symbole ausgeblendet. Bei Modellen ohne bestimmte Funktionen werden ihre Einstellungen und entsprechende Elemente nicht im Menü angezeigt.



Die OSD-Menüsprachen können sich von denen des an Ihrem Ort ausgelieferten Produkts unterscheiden. Siehe [Sprache auf Seite 67](#) unter **System** und **OSD-Einst.** für weitere Informationen.









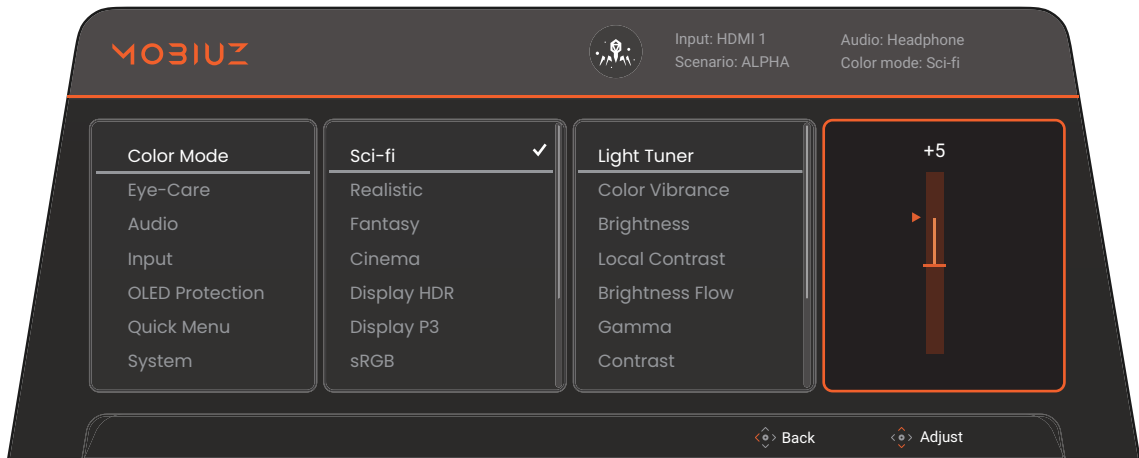



Für weitere Informationen über jedes der einzelnen Menüs sehen Sie bitte die folgenden Seiten:

- [Farbmodus-Menü auf Seite 50](#)
- [Eye-Care-Menü auf Seite 55](#)
- [Audio-Menü auf Seite 56](#)
- [Eingabe-Menü auf Seite 58](#)
- [OLED-Schutz-Menü auf Seite 60](#)
- [Schnellmenü auf Seite 62](#)
- [System-Menü auf Seite 63](#)

Farbmodus-Menü

Verfügbare Menüoptionen können je nach Eingangsquelle, Funktion und Einstellung abweichen. Nicht verfügbare Menüoptionen werden ausgegraut. Nicht verfügbare Tasten werden deaktiviert und die entsprechenden OSD-Symbole ausgeblendet. Bei Modellen ohne bestimmte Funktionen werden ihre Einstellungen und entsprechende Elemente nicht im Menü angezeigt.







1. Drücken Sie auf  /  /  zum Aufruf des **Schnellmenü**.
2. Wählen Sie **Menü** aus dem **Schnellmenü**.
3. Verwenden Sie  oder  zur Auswahl von **Farbmodus**.
4. Wählen Sie  zum Aufruf eines Untermenüs und verwenden Sie anschließend  oder  zur Auswahl eines Menüelements.
5. Verwenden Sie  oder  zum Vornehmen von Einstellungen oder verwenden Sie  zum Treffen einer Auswahl.
6. Um zum vorherigen Menü zurückzukehren, wählen Sie .
7. Um das Menü zu verlassen, wählen Sie .

Element	Funktion	Bereich
Color Shuttle	Zeigt den QR-Code von Color Shuttle an. Scannen Sie ihn für einen schnellen Zugriff auf die Software Einführungsseite. Die Software sollte auf Ihrem Computer installiert sein, um mit dem Monitor zu arbeiten.	
Farbmodus	Wählen Sie den Farbmodus, der sich am besten für die Art von Bildern eignet, die auf dem Bildschirm angezeigt werden. Sie können die Einstellungen nach Bedarf ändern. Verfügbare Menüoptionen können je nach Eingangsquelle, Funktion und Einstellung abweichen.	

Element	Funktion	Bereich
	Sci-fi Verstärkt die metallische Textur und schafft eine futuristische Atmosphäre.	<ul style="list-style-type: none"> • Light Tuner • Color Vibrance • Helligkeit • Local Contrast • Helligkeitsfluss • Gamma • Kontrast • Farbtemperatur • Blur Reduction • Schärfe • Speichern unter • Farbe zurücks.
	Realistisch Erzeugt einen außergewöhnlich realistischen Kontrast und eine natürliche Sättigung.	
	Fantasy Hebt strukturiertes Leder, massiven Stein und flackerndes Feuer hervor.	
	Kino Für das Ansehen von Videos.	
	Display HDR Ermöglicht die HDR-Funktion für Inhalte, die den Standards von DisplayHDR™ entsprechen (VESA-zertifiziert).	
	Display P3 Für eine bessere Farbwiedergabe mit Standard Display P3.	
	sRGB Für eine bessere Farbwiedergabe mit sRGB kompatiblen Geräten.	
	Benutzer Wendet eine Kombination von benutzerdefinierten Farbeinstellungen an.	
	Spieler 1 Speichert einen neuen Satz benutzerdefinierter Anzeigeeinstellungen.	
	Spieler 2	
	Spieler 3	
	Smart Game Art Der Monitor erkennt den Spielbildschirm und bietet die am besten geeigneten Farbeinstellungen an. Bitte laden Sie Color Shuttle von der BenQ Webseite herunter, um die Smart Game Art Funktion zu aktivieren.	<ul style="list-style-type: none"> • Helligkeit • Farbe zurücks.

Verfügbare Menüoptionen können je nach Eingangsquelle, Funktion und Einstellung abweichen. Siehe [Verfügbare Menüoptionen für jeden Farbmodus auf Seite 54](#) für weitere Informationen.

Element	Funktion	Bereich
Light Tuner (nur ausgewählte Modi)	Bringt die dunklen Farbtöne hervor, indem Helligkeit, Kontrast und Sättigung insgesamt erhöht werden.	-10 ~ 10

Element	Funktion	Bereich
Color Vibrance (nur ausgewählte Modi)	<p>Bietet verschiedene Farbeinstellungen. Nach der Anwendung können Sie einige der Farbeinstellungen in den entsprechenden Menüs anpassen.</p> <p>Drücken Sie  /  zur Anpassung der Gesamtfarbeinstellung und des Farbtons. Sie können auch auf  drücken und die Schieberegler verwenden, um die Sättigung der 6 Hauptfarben fein abzustimmen.</p>	<p>0 ~ 20</p> <p>R (-30 ~ 30)</p> <p>G (-30 ~ 30)</p> <p>B (-30 ~ 30)</p> <p>C (-30 ~ 30)</p> <p>M (-30 ~ 30)</p> <p>Y (-30 ~ 30)</p>
Helligkeit	Stellt die Balance zwischen hellen und dunklen Schattierungen her.	0 ~ 100
Local Contrast (nur ausgewählte Modi)	<p>Die Technologie zur automatischen Kontrastanpassung in Echtzeit sorgt für eine optimale Detaildarstellung in verschiedenen Umgebungsbedingungen im Spiel.</p> <p> Sie können die Kontrasteinstellungen mit Light Tuner anpassen.</p>	<p>• EIN</p> <p>• AUS</p>
Helligkeitsfluss (nur ausgewählte Modelle / Modi)	Passt die Helligkeit dynamisch entsprechend der Helligkeitsstufe jedes Pixels innerhalb jeder Szene an. Dies ermöglicht dem Bildschirm, bei Szenenwechseln flüssigere und verfeinerte Helligkeitsübergänge zu zeigen, was für Konsistenz und visuelle Stabilität sorgt.	
	0	Bietet deutlich wahrnehmbare Helligkeitsänderungen.
	1	Bietet ein ausgewogenes Maß an Helligkeitsanpassung für sanftere Übergänge.
	2	Bietet die sanftesten und stabilsten Helligkeitsübergänge für einen gleichbleibenden Sehkomfort.
Gamma (nur ausgewählte Modi)	Passen Sie hiermit die Ton-Leuchtdichte an.	1 ~ 5
Kontrast	Stellt das Ausmaß des Unterschieds zwischen Helligkeit und Dunkelheit ein.	0 ~ 100

Element	Funktion		Bereich
Farbtemperatur (nur ausgewählte Modi)	Normal	Ermöglicht die Ansicht von Videos und Standbildern in natürlichen Farben. Dies ist die standardmäßig eingestellte Farbe.	
	Bläulich	Wendet einen kühlen Ton auf das Bild an. Dies ist ab Werk auf den PC-Industrie-Standard für weiße Farbe voreingestellt.	
	Rötlich	Wendet einen warmen Ton auf das Bild an. Dies ist ab Werk auf den Nachrichtendruck-Standard für weiße Farbe voreingestellt.	
	Benutzerdefiniert	Die Mischung der Primärfarben Rot, Grün und Blau kann geändert werden, um einen anderen Farbton für das Bild zu erhalten. Rufen Sie die nachfolgenden R (rot), G (grün), und B (blau) Menüs auf, um die Einstellungen zu ändern. Durch Reduzierung einer oder mehrerer Farben wird der jeweilige Einfluss des Farbtons auf das Bild reduziert. (Wenn Sie z.B. die Blau-Stufe des Bildes reduzieren, erscheint das Bild gelblicher. Falls Sie Grün reduzieren, erhält das Bild einen Magenta-Farbton.)	<ul style="list-style-type: none"> • R (0 ~ 100) • G (0 ~ 100) • B (0 ~ 100)
Blur Reduction (Bewegungsunschärfereduktion) (nur ausgewählte Modi)	 Reduziert Bewegungsunschärfe in Spielen während der Videowiedergabe. Achten Sie auf die Auswirkungen der Blur Reduction, wenn sie aktiviert ist. <ul style="list-style-type: none"> - Helligkeit ist verringert. - Flimmerfrei ist deaktiviert. - Nur verfügbar, wenn die Aktualisierungsrate über 100 Hz liegt. 	<ul style="list-style-type: none"> • EIN • AUS 	
Schärfe	Stellt die Klarheit und Sichtbarkeit der Konturen von Motiven im Bild ein.	0 ~ 10	
Speichern unter (nur ausgewählte Modi)	Speichert einen neuen Satz benutzerdefinierter Anzeigeeinstellungen.	<ul style="list-style-type: none"> • Spieler 1 • Spieler 2 • Spieler 3 	
Farbe zurück.	Stellt die benutzerdefinierten Farbeinstellungen auf die Voreinstellungen ab Werk zurück.	<ul style="list-style-type: none"> • JA • NEIN 	

Verfügbare Menüoptionen für jeden **Farbmodus**

Je nach eingestelltem **Farbmodus** können sich die verfügbaren Optionen für die Farbanpassung voneinander unterscheiden. Die Liste dient nur als Referenz, da die verfügbaren Optionen auch je nach Eingabe variieren. Nicht verfügbare Menüoptionen werden ausgegraut.

Für SDR-Inhalt

Optionen	Sci-fi	Realistisch	Fantasy	Kino	Display P3	sRGB	Benutzer	Spieler 1 / Spieler 2 / Spieler 3	Smart Game Art
Light Tuner	V	V	V	V	X	X	V	V	X
Color Vibrance	V	V	V	V	X	X	V	V	X
Local Contrast	V	V	V	V	X	X	V	V	X
Helligkeit	V	V	V	V	V	V	V	V	V
Kontrast	V	V	V	V	V	V	V	V	X
Schärfe	V	V	V	V	V	V	V	V	X
Gamma	V	V	V	V	X	X	V	V	X
Farbtemperatur	V ⁽¹⁾	V ⁽¹⁾	V ⁽¹⁾	X	X	X	V	V	X
Helligkeitsfluss (nur EX321UZ)	V	V	V	V	V	V	V	V	X
Blur Reduction	V	V	V	X	X	X	V	V	X
Low Blue Light	V	V	V	V	X	X	V	V	X
Farbschwäche	V	V	V	V	X	X	V	V	X

Für HDR-Inhalt

Optionen	Sci-fi HDR	Realistisch HDR	Fantasy HDR	Kino HDR	Display HDR	Spieler 1 HDR / Spieler 2 HDR / Spieler 3 HDR	Smart Game Art HDR
Light Tuner	V	V	V	V	X	V	X
Color Vibrance	V	V	V	V	X	V	X
Local Contrast	V	V	V	V	X	V	X
Helligkeit	V	V	V	V	V	V	V
Kontrast	V	V	V	V	V	V	X
Schärfe	V	V	V	V	V	V	X
Gamma	X	X	X	X	X	X	X
Farbtemperatur	V ⁽¹⁾	V ⁽¹⁾	V ⁽¹⁾	X	X	V	X
Helligkeitsfluss (nur EX321UZ)	V	V	V	V	V	V	X
Blur Reduction	V	V	V	X	X	V	X
Low Blue Light	V	V	V	V	X	V	X
Farbschwäche	V	V	V	V	X	V	X









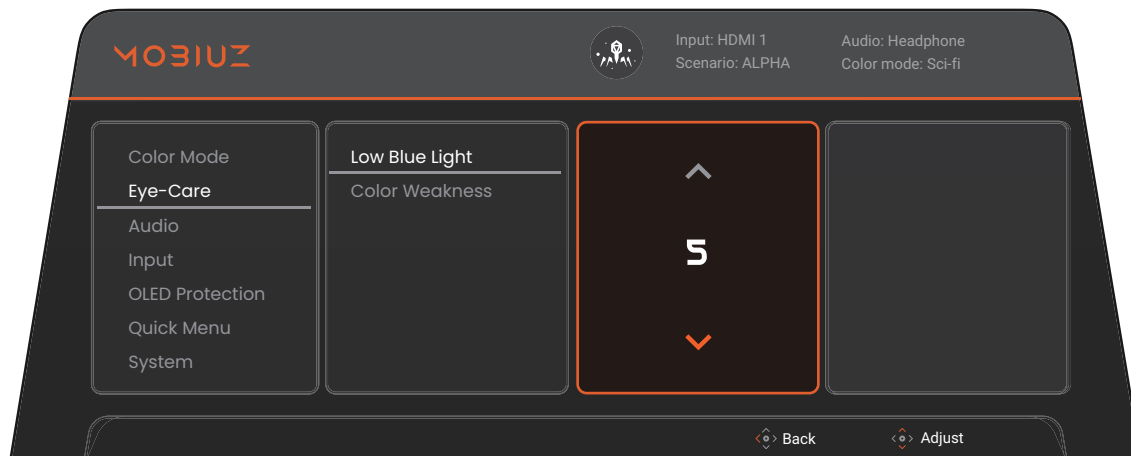







- V: Verfügbar.
- X: Nicht verfügbar.
- ⁽¹⁾: Nur verfügbar, wenn **Farbtemperatur** auf **Benutzerdefiniert** gestellt ist.

Eye-Care-Menü

Verfügbare Menüoptionen können je nach Eingangsquelle, Funktion und Einstellung abweichen. Nicht verfügbare Menüoptionen werden ausgegraut. Nicht verfügbare Tasten werden deaktiviert und die entsprechenden OSD-Symbole ausgeblendet. Bei Modellen ohne bestimmte Funktionen werden ihre Einstellungen und entsprechende Elemente nicht im Menü angezeigt.











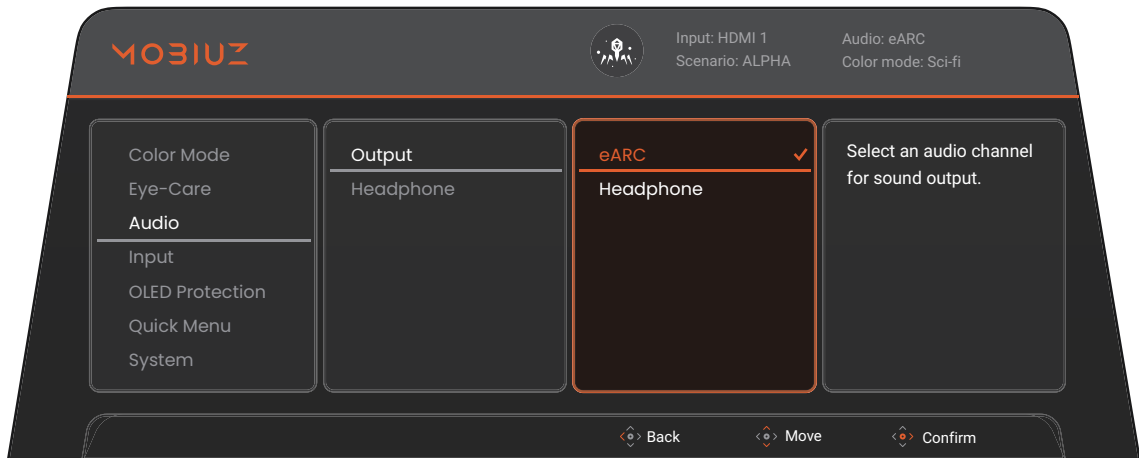





1. Drücken Sie auf  /  /  zum Aufruf des **Schnellmenü**.
2. Wählen Sie **Menü** aus dem **Schnellmenü**.
3. Verwenden Sie  oder  zur Auswahl von **Eye-Care**.
4. Wählen Sie  zum Aufruf eines Untermenüs und verwenden Sie anschließend  oder  zur Auswahl eines Menüelements.
5. Verwenden Sie  oder  zum Vornehmen von Einstellungen oder verwenden Sie  zum Treffen einer Auswahl.
6. Um zum vorherigen Menü zurückzukehren, wählen Sie .
7. Um das Menü zu verlassen, wählen Sie .

Element	Funktion	Bereich	
Low Blue Light	Verringert das blaue Licht des Bildschirms, um Ihre Augen vor blauem Licht zu schonen.  Je höher der Wert, desto mehr blaues Licht wurde verringert.	0 ~ 5	
Farbschwäche	Rotfilter	Bestimmt den Effekt des Rot Filters. Mit steigendem Wert wird ein stärkerer Effekt erzielt.	0 ~ 20
	Grünfilter	Bestimmt den Effekt des Grün Filters. Mit steigendem Wert wird ein stärkerer Effekt erzielt.	0 ~ 20

Audio-Menü

Verfügbare Menüoptionen können je nach Eingangsquelle, Funktion und Einstellung abweichen. Nicht verfügbare Menüoptionen werden ausgegraut. Nicht verfügbare Tasten werden deaktiviert und die entsprechenden OSD-Symbole ausgeblendet. Bei Modellen ohne bestimmte Funktionen werden ihre Einstellungen und entsprechende Elemente nicht im Menü angezeigt.



1. Drücken Sie auf  /  /  zum Aufruf des **Schnellmenü**.
2. Wählen Sie **Menü** aus dem **Schnellmenü**.
3. Verwenden Sie  oder  zur Auswahl von **Audio**.
4. Wählen Sie  zum Aufruf eines Untermenüs und verwenden Sie anschließend  oder  zur Auswahl eines Menüelements.
5. Verwenden Sie  oder  zum Vornehmen von Einstellungen oder verwenden Sie  zum Treffen einer Auswahl.
6. Um zum vorherigen Menü zurückzukehren, wählen Sie .
7. Um das Menü zu verlassen, wählen Sie .

Element	Funktion	Bereich
Ausgang	Wählt ein Gerät für die Tonausgabe.	
	eARC	Audioausgabe von einem Gerät, das an den HDMI eARC-Anschluss des Monitors angeschlossen ist.
	Kopfhörer	Audioausgabe von einem Gerät, das an die 3,5mm Kopfhörerbuchse des Monitors angeschlossen ist.

Element	Funktion		Bereich
Kopfhörer	Passt die Einstellungen des angeschlossenen Mikrofons an.		
	Lautstärke	Dient der Lautstärkeregelung.	0 ~ 50
	Stumm	Unterbindet die Audioeingabe.	<ul style="list-style-type: none"> • EIN • AUS

Eingabe-Menü

Verfügbare Menüoptionen können je nach Eingangsquelle, Funktion und Einstellung abweichen. Nicht verfügbare Menüoptionen werden ausgegraut. Nicht verfügbare Tasten werden deaktiviert und die entsprechenden OSD-Symbole ausgeblendet. Bei Modellen ohne bestimmte Funktionen werden ihre Einstellungen und entsprechende Elemente nicht im Menü angezeigt.

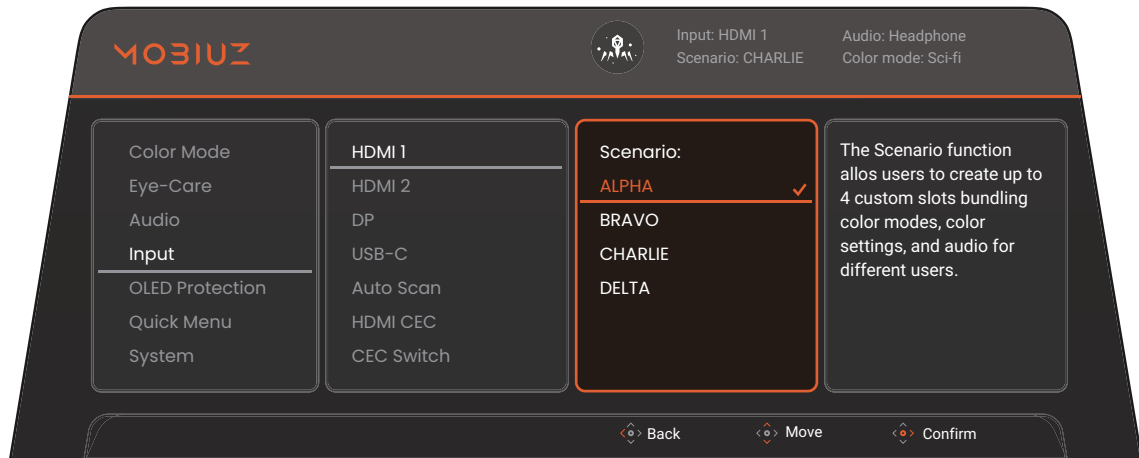

1. Drücken Sie auf / / zum Aufruf des **Schnellmenü**.
2. Wählen Sie **Menü** aus dem **Schnellmenü**.
3. Verwenden Sie oder zur Auswahl von **Eingabe**.
4. Wählen Sie zum Aufruf eines Untermenüs und verwenden Sie anschließend oder zur Auswahl eines Menüelements.
5. Verwenden Sie oder zum Vornehmen von Einstellungen oder verwenden Sie zum Treffen einer Auswahl.
6. Um zum vorherigen Menü zurückzukehren, wählen Sie .
7. Um das Menü zu verlassen, wählen Sie .









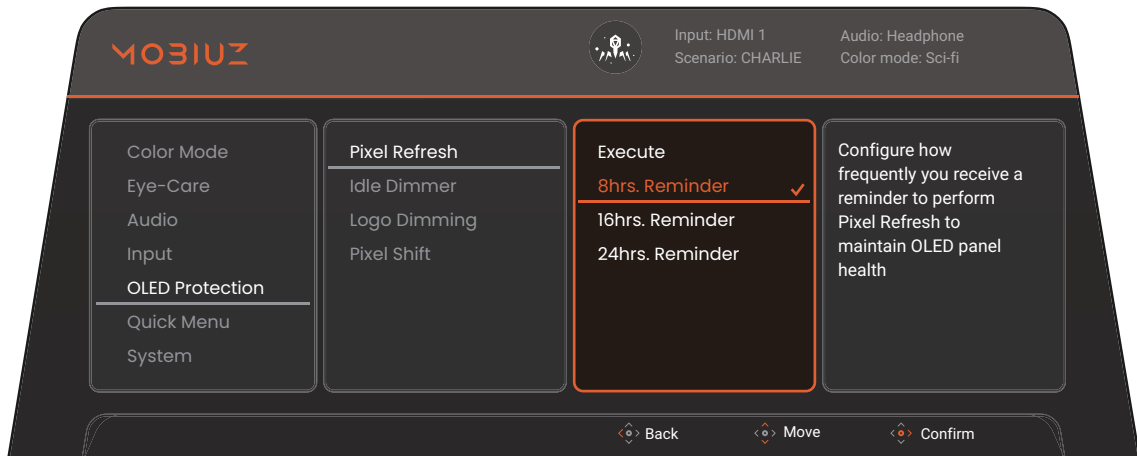



Element	Funktion	Bereich
HDMI1	Verwenden Sie diese Funktion, um den Eingang einzustellen, der sich für Ihren Videokabelverbindungstyp eignet. Für einen Eingang könnte ein Szenario bestimmt werden. Siehe Einrichten Ihres Monitors für verschiedene Szenarien auf Seite 42 für weitere Informationen.	<ul style="list-style-type: none"> • ALPHA • BRAVO • CHARLIE • DELTA (nur EX271UZ / EX321UZ)
HDMI2		
DP		
USB-C (nur EX271UZ / EX321UZ)		
Auto-Scan	Wenn diese Funktion aktiviert ist, befinden sich alle Anschlüsse in der Schleife für die automatische Eingangsauswahl.	<ul style="list-style-type: none"> • EIN • AUS

Element	Funktion	Bereich
HDMI CEC	<p>Nach der Aktivierung können Sie Ihren Monitor und HDMI CEC (Consumer Electronics Control) kompatible Geräte über eine HDMI Verbindung steuern. Die verfügbaren Steuerelemente variieren je nach Gerät.</p> <p>Derzeit getestete kompatible Geräte sind:</p> <ul style="list-style-type: none"> • PS5, PS4 • Xbox One, Xbox Series X/S • Switch 	<ul style="list-style-type: none"> • EIN • AUS
CEC Schalter	<p>Legt fest, ob von einem CEC-kompatiblen Gerät auf einen neuen Eingang umgeschaltet werden soll, wenn dieser erkannt wird.</p>	
	<p>Voll Auto</p> <p>Schaltet automatisch auf den neuen Eingang um.</p>	
	<p>Halb Auto</p> <p>Zeigt eine Meldung an und schaltet nach Bestätigung auf den neuen Eingang um.</p>	
	<p>AUS</p> <p>Die automatische Umschaltfunktion ist deaktiviert. Sie müssen manuell auf den Eingang eines CEC-kompatiblen Geräts umschalten.</p>	

OLED-Schutz-Menü

Verfügbare Menüoptionen können je nach Eingangsquelle, Funktion und Einstellung abweichen. Nicht verfügbare Menüoptionen werden ausgegraut. Nicht verfügbare Tasten werden deaktiviert und die entsprechenden OSD-Symbole ausgeblendet. Bei Modellen ohne bestimmte Funktionen werden ihre Einstellungen und entsprechende Elemente nicht im Menü angezeigt.











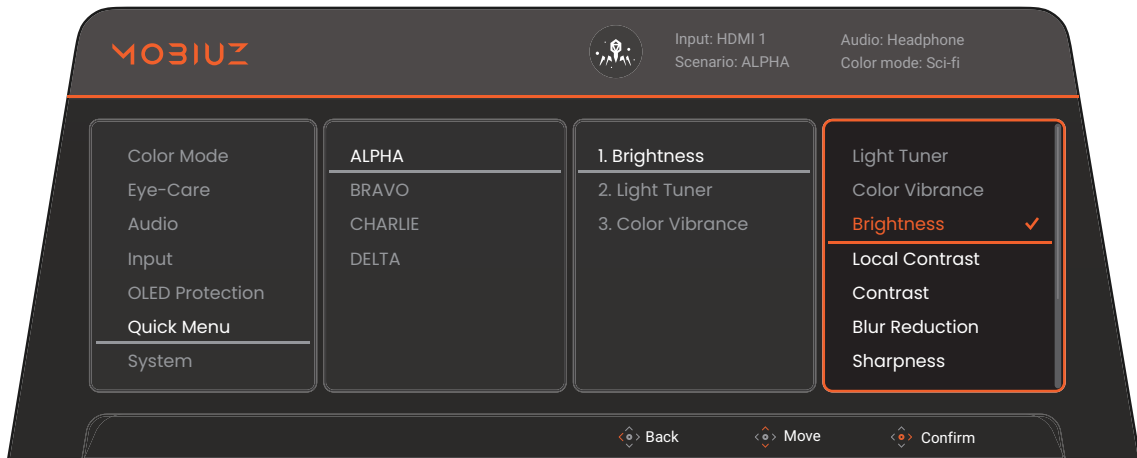





1. Drücken Sie auf  /  /  zum Aufruf des **Schnellmenü**.
2. Wählen Sie **Menü** aus dem **Schnellmenü**.
3. Verwenden Sie  oder  zur Auswahl von **OLED-Schutz**.
4. Wählen Sie  zum Aufruf eines Untermenüs und verwenden Sie anschließend  oder  zur Auswahl eines Menüelements.
5. Verwenden Sie  oder  zum Vornehmen von Einstellungen oder verwenden Sie  zum Treffen einer Auswahl.
6. Um zum vorherigen Menü zurückzukehren, wählen Sie .
7. Um das Menü zu verlassen, wählen Sie .

Element	Funktion	Bereich
Pixelaktualisierung	<p>Bestimmt, wie häufig Sie daran erinnert werden, Pixelaktualisierung durchzuführen.</p> <p>Die Pixelaktualisierung muss durchgeführt werden, wenn der Bildschirm bis zu 24 Stunden genutzt wird. Dies hilft, Bildstörungen zu entfernen, um den Bildschirm zu schützen. Der Vorgang dauert etwa 6 Minuten, und die Strom LED Anzeige blinkt währenddessen orange. Der Monitor ist nicht verfügbar, bis der Vorgang abgeschlossen ist.</p> <p>Wir empfehlen Ihnen, die Standardeinstellung beizubehalten und den Vorgang durchzuführen, wenn Sie dazu aufgefordert werden.</p> <p> Der Monitor führt diese Funktion automatisch aus, wenn er ausgeschaltet ist. Es ist normal, dass keine Erinnerung angezeigt wird, wenn Sie den Monitor verwenden.</p>	<ul style="list-style-type: none"> • Ausführen • 8 Std. Erinnerung • 16 Std. Erinnerung • 24 Std. Erinnerung
Leuchtdimm. Leerlauf	Dimmt die Bildschirmbereiche, die nicht genutzt werden.	<ul style="list-style-type: none"> • EIN • AUS
Logo-Dimmung	Reduziert die Hintergrundbeleuchtung der Logos oder Bilder, die normalerweise lange im selben Bildschirmbereich bleiben.	<ul style="list-style-type: none"> • EIN • AUS
Pixelverschiebung	Verschiebt das Bild leicht, um ein Einbrennen des Bildes zu verhindern. Sie können die Geschwindigkeit der Pixelverschiebung ändern. Stellen Sie es für einen stärkeren Schutz auf Schnell .	<ul style="list-style-type: none"> • Schnell • Mittel • Langsam

Schnellmenü

Verfügbare Menüoptionen können je nach Eingangsquelle, Funktion und Einstellung abweichen. Nicht verfügbare Menüoptionen werden ausgegraut. Nicht verfügbare Tasten werden deaktiviert und die entsprechenden OSD-Symbole ausgeblendet. Bei Modellen ohne bestimmte Funktionen werden ihre Einstellungen und entsprechende Elemente nicht im Menü angezeigt.











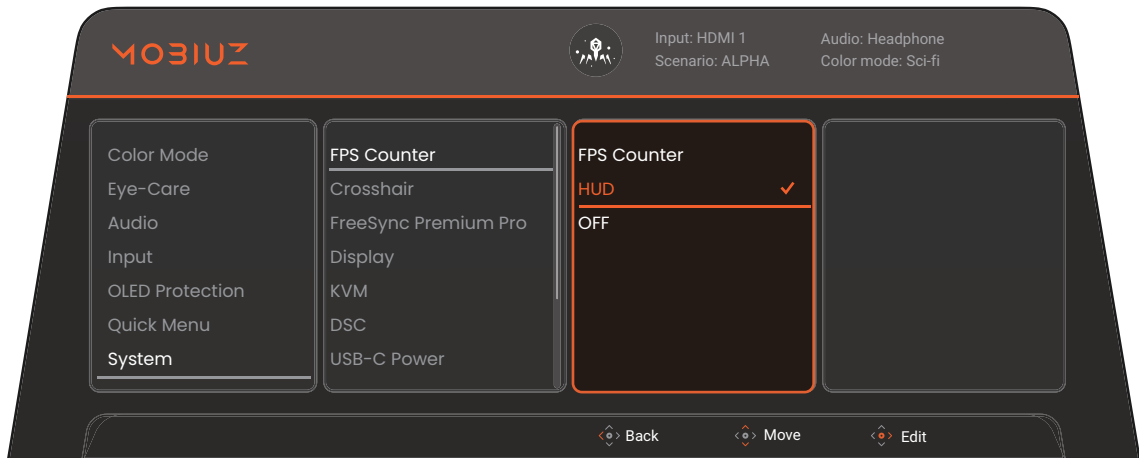





1. Drücken Sie auf  /  /  zum Aufruf des **Schnellmenü**.
2. Wählen Sie **Menü** aus dem **Schnellmenü**.
3. Verwenden Sie  oder  zur Auswahl von **Schnellmenü**.
4. Wählen Sie  zum Aufruf eines Untermenüs und verwenden Sie anschließend  oder  zur Auswahl eines Menüelements.
5. Verwenden Sie  oder  zum Vornehmen von Einstellungen oder verwenden Sie  zum Treffen einer Auswahl.
6. Um zum vorherigen Menü zurückzukehren, wählen Sie .
7. Um das Menü zu verlassen, wählen Sie .

Element	Funktion	Bereich
ALPHA	Legt 3 Einstellungen fest, die häufig im Schnellmenü für jedes Szenario angepasst werden können. Siehe Schnellmenü auf Seite 39 und Das Schnellmenü für ein Szenario anpassen auf Seite 43 für weitere Informationen.	<ul style="list-style-type: none"> • Light Tuner • Color Vibrance • Helligkeit • Local Contrast • Kontrast • Blur Reduction • Schärfe • Low Blue Light • Fadenkreuz
BRAVO		
CHARLIE		
DELTA		



System-Menü

Verfügbare Menüoptionen können je nach Eingangsquelle, Funktion und Einstellung abweichen. Nicht verfügbare Menüoptionen werden ausgegraut. Nicht verfügbare Tasten werden deaktiviert und die entsprechenden OSD-Symbole ausgeblendet. Bei Modellen ohne bestimmte Funktionen werden ihre Einstellungen und entsprechende Elemente nicht im Menü angezeigt.







1. Drücken Sie auf  /  /  zum Aufruf des **Schnellmenü**.
2. Wählen Sie **Menü** aus dem **Schnellmenü**.
3. Verwenden Sie  oder  zur Auswahl von **System**.
4. Wählen Sie  zum Aufruf eines Untermenüs und verwenden Sie anschließend  oder  zur Auswahl eines Menüelements.
5. Verwenden Sie  oder  zum Vornehmen von Einstellungen oder verwenden Sie  zum Treffen einer Auswahl.
6. Um zum vorherigen Menü zurückzukehren, wählen Sie .
7. Um das Menü zu verlassen, wählen Sie .

Element	Funktion	Bereich
FPS-Zähler	Legt fest, wie die Aktualisierungsrate angezeigt wird. Siehe Überprüfung der aktuellen Aktualisierungsrate auf Seite 46 für weitere Informationen.	
	FPS-Zähler	Zeigt die Aktualisierungsrate in Echtzeit in der oberen rechten Ecke des Bildschirms an.
	HUD	Zeigt das HUD immer an.
	AUS	Zeigt das HUD nur an, wenn das Schnellmenü oder Hauptmenü angezeigt wird.

Element	Funktion	Bereich	
Fadenkreuz	Legt fest, ob auf dem Bildschirm ein Fadenkreuz zum Anvisieren von Zielen angezeigt wird.	<ul style="list-style-type: none"> • AUS •  •  	
FreeSync Premium Pro	<p>Schaltet FreeSync Premium / FreeSync Premium Pro ein oder aus.</p> <p>Monitore mit FreeSync werden Bildaussetzer, Stottern und Ruckeln während des Gaming beseitigen. Wenn diese Funktion aktiviert ist, werden die FreeSync und HDR Funktionen mit Unterstützung Ihres Monitors, der Grafikkarte und der Eingabe von HDR Inhalten aktiviert. Die verfügbare FreeSync Funktion variiert je nach Inhalt.</p> <p> Für Fragen in Bezug auf die Leistung von FreeSync™ besuchen Sie bitte www.AMD.com.</p>	<ul style="list-style-type: none"> • EIN • AUS 	
Anzeige	Anzeigemo- dus	Diese Funktion ermöglicht die Anzeige in einem anderen Seitenverhältnis als 16:9, ohne dass es zu geometrischer Verzerrung kommt.	
	Voll	Ändert das Eingangsbild so, dass es den gesamten Bildschirm ausfüllt. Eignet sich ideal für Bilder mit dem Seitenverhältnis 16:9.	
	Seitenver- hältnis	Das Eingangsbild wird ohne geometrische Verzerrung angezeigt, und der Bildschirm wird soweit wie möglich ausgefüllt.	
	1:1	Zeigt das Eingangsbild in seiner nativen Auflösung, ohne dass es geändert wird.	
	27" (nur EX271UZ / EX321UZ)	Zeigt das Eingangsbild wie auf einem 27" Monitor an.	
	24"	Zeigt das Eingangsbild wie auf einem 24" Monitor an.	

Element	Funktion		Bereich
	Overscan	Vergrößert das Eingangsbild etwas. Verwenden Sie diese Funktion, um störendes Rauschen an den Kanten des Bildes auszublenden.  Nur verfügbar, wenn der Eingang ein Video-Timing von HDMI ist.	<ul style="list-style-type: none"> • EIN • AUS
	RGB PC-Bereich	Bestimmt den Bereich der Farbskalen. Wählen Sie eine Option, welche mit der RGB-Bereichseinstellung auf dem angeschlossenen Gerät übereinstimmt.	<ul style="list-style-type: none"> • Aut. Erk. • RGB (0~255) • RGB (16~235)
4K-kompatibel (nur EX271QZ)	Aktivieren Sie diese Funktion, um HDR Inhalte von Xbox anzuzeigen.		<ul style="list-style-type: none"> • EIN • AUS
KVM (nur EX271UZ / EX321UZ)	Wechselt die Tastatur- und Maussteuerung über verschiedene Eingänge. Siehe Gemeinsame Nutzung von Tastatur, Maus und anderen USB-Peripheriegeräten über KVM (nur EX271UZ / EX321UZ) auf Seite 47 , um die Quellenverbindungen korrekt herzustellen.		
	Auto	Wechselt die Tastatur- und Maussteuerung über einen verfügbaren Eingang.	
	Upstream-Port	Wechselt die Tastatur- und Maussteuerung über die Eingangsquelle/Anzeige, die mit dem USB Upstream Anschluss verbunden ist.	
	USB-C	Wechselt die Tastatur- und Maussteuerung über die Eingangsquelle/Anzeige, die mit dem USB-C™ Videoanschluss verbunden ist.	
DSC	Unterstützt die Display Streaming Compression (DSC) Technologie, um Videoquellen von DP oder USB-C™ anzuzeigen.		<ul style="list-style-type: none"> • EIN • AUS

Element	Funktion	Bereich
USB-C-Stromversorgung (nur EX271UZ / EX321UZ)	Stellt die Stromversorgung des USB-C™ Videoanschlusses (☞ ) ein.	
	USB-C Aktiv Wenn diese Funktion deaktiviert ist, wird der USB-C™ Anschluss/USB Hub nicht mit Strom versorgt, während sich der Monitor im Standbymodus befindet. Um die Stromversorgung des USB-C™ Anschlusses/USB Hubs im Standbymodus des Monitors zu gewährleisten, ändern Sie die Einstellung auf EIN .	• EIN • AUS
	Stromversorgung Bestimmt die Leistung, die vom USB-C™ Videoanschluss (☞ ) geliefert wird.	• AUS • 15W • 65W • 90W
USB-C Konfiguration (nur EX271UZ / EX321UZ)	Stellt die Aktualisierungsrate des Eingangsvideos über den USB-C™ Videoanschluss ein. Die USB-Übertragungsgeschwindigkeit ändert sich entsprechend der USB-C™ Technologiebegrenzung.	
	USB 2.0 Aktualisierungsrate: 3840 x 2160 @ 240Hz USB Übertragungsgeschwindigkeit: 480 Mbps	
	USB 3.1 Gen1 Aktualisierungsrate: 3840 x 2160 @ 30Hz (basierend auf der Videoquelle) USB Übertragungsgeschwindigkeit: 5 Gbps	
IR-Kanal	Stellt den Monitor so ein, dass er mit der Fernbedienung für eine einfache OSD-Steuerung abgebildet wird. Siehe Arbeiten mit mehr als einem Monitor (IR-Kanalschalter) auf Seite 48 für weitere Informationen.	• Kanal 1 • Kanal 2 • Kanal 3





Element	Funktion	Bereich	
OSD-Einst.	Sprache	<p>Stellt die Sprache des OSD-Menüs ein.</p> <p> Die in Ihrem OSD gezeigten Sprachoptionen können sich von den auf der rechten Seite gezeigten unterscheiden, was vom Produkt abhängt, das an Ihrem Ort ausgeliefert wird.</p>	<ul style="list-style-type: none"> • English • Français • Deutsch • Italiano • Español • Polski • Česky • Magyar • Română • Nederlands • Русский • Svenska • Português • العربية • 日本語 • 한국어 • 繁體中文 • 简体中文 • Українська • Български • Ελληνικά
	Anzeigezeit	<p>Stellt die Anzeigezeit des OSD-Menüs ein.</p>	<ul style="list-style-type: none"> • 3 Sek. • 5 Sek. • 10 Sek. • 15 Sek. • 20 Sek.
	OSD-Sperre	<p>Verhindert, dass alle Monitoreinstellungen unbeabsichtigt geändert werden. Wenn diese Funktion aktiviert ist, sind die OSD-Steuer-elemente und Direkt-tasten deaktiviert.</p> <p> Um die OSD-Steuer-elemente wieder zu aktivieren, drücken und halten Sie 10 Sekunden lang eine beliebige Taste.</p>	



Element	Funktion	Bereich
Tiefschlaf	<p>Aktiviert/Deaktiviert den Tiefschlafmodus (Energiesparmodus) durch Ausschalten des Monitors.</p> <p>Wenn diese Funktion aktiviert ist, wechselt der Monitor durch Drücken des Netzschalters in den Tiefschlafmodus und verbraucht weniger Strom.</p> <p>Wenn diese Funktion deaktiviert ist, schaltet der Monitor die Hintergrundbeleuchtung aus, ohne in den Tiefschlafmodus zu wechseln, wenn Sie den Netzschalter drücken.</p>	<ul style="list-style-type: none"> • EIN • AUS
Auto-Abschaltung	Stellt die Zeit für die automatische Ausschaltung des Monitors im Stromsparmmodus ein.	<ul style="list-style-type: none"> • AUS • 10 Min. • 20 Min. • 30 Min.
LED Anzeige	Schaltet die LED-Anzeige des Netzschalters ein oder aus.	<ul style="list-style-type: none"> • EIN • AUS
Informationen	Zeigt die Produktinformationen an.	<ul style="list-style-type: none"> • Eingabe • Aktuelle Auflösung • Optimale Auflösung • HDR • Modellname • Firmware-Version
Vorgabe	<p>Stellt alle Modus-, Farb- und Geometrieinstellungen auf die Standardwerte ab Werk zurück.</p> <p> Nach dem Zurücksetzen des Systems werden Sie aufgefordert, Szenarien für verfügbare Eingänge festzulegen. Siehe Einrichten Ihres Monitors für verschiedene Szenarien auf Seite 42 für weitere Informationen.</p>	<ul style="list-style-type: none"> • JA • NEIN

Fehlerbehebung



Häufig gestellte Fragen (FAQ)

Bilder

-  Das Bild ist verschwommen.
-  Laden Sie die **Resolution file (Auflösungsdatei)** von der Webseite herunter (siehe [Produktunterstützung auf Seite 3](#)). Lesen Sie "**Die Bildschirmauflösung verändern**". Wählen Sie dann die richtige Auflösung und Wiederholfrequenz, und korrigieren Sie die Einstellungen wie in den Anweisungen beschrieben.
-  Kommt es nur bei niedrigeren Auflösungen als der nativen (maximalen) Auflösung zu unscharfen Bildern?
-  Laden Sie die **Resolution file (Auflösungsdatei)** von der Webseite herunter (siehe [Produktunterstützung auf Seite 3](#)). Lesen Sie "**Die Bildschirmauflösung verändern**". Wählen Sie die native Auflösung.
-  Pixelfehler werden angezeigt.

Eines von mehreren Pixeln ist immer schwarz, eines oder mehrere Pixel sind immer weiß, eines oder mehrere Pixel sind immer rot, grün, blau oder haben eine andere Farbe.
-  • Reinigen Sie den OLED Bildschirm.
• Schalten Sie den Monitor aus und wieder ein.
• Dies sind Pixel, die permanent ein- oder ausgeschaltet sind. Dies ist ein natürlicher Effekt, der bei der OLED Technologie häufig vorkommt.
-  Das Bild hat eine falsche Farbtönung.
-  Es ist gelb-, blau- oder rosastichig.

Gehen Sie in **Farbmodus** zum ausgewählten Farbmodus. Wählen Sie **Farbe zurück**, und wählen Sie anschließend **JA**, um die Farbeinstellungen auf die Voreinstellungen ab Werk zurückzusetzen.

Wenn das Bild immer noch nicht korrekt angezeigt wird, und auch das OSD eine falsche Farbtönung hat, fehlt eine der drei Primärfarben am Signaleingang. Überprüfen Sie die Anschlüsse des Signalkabels. Wenn Pins verbogen oder abgebrochen sind, wenden Sie sich an Ihren Händler.
-  Das Bild ist verzerrt, blinkt oder flimmert.
-  Laden Sie die **Resolution file (Auflösungsdatei)** von der Webseite herunter (siehe [Produktunterstützung auf Seite 3](#)). Lesen Sie "**Die Bildschirmauflösung verändern**". Wählen Sie dann die richtige Auflösung und Wiederholfrequenz, und korrigieren Sie die Einstellungen wie in den Anweisungen beschrieben.

- ❓ Für den Monitor wird seine native Auflösung verwendet, aber das Bild ist weiterhin verzerrt.
- ✅ Bilder aus unterschiedlichen Eingangsquellen können auf dem Monitor verzerrt oder gestreckt erscheinen, wenn für diesen die native Auflösung verwendet wird. Um eine optimale Anzeigeleistung für jede Art von Eingangsquelle zu erzielen, können Sie die Funktion **Anzeigemodus** auf das geeignete Seitenverhältnis für die Eingangsquellen einstellen. Siehe [Anzeigemodus auf Seite 64](#) für weitere Einzelheiten.
- ❓ Das Bild ist in eine Richtung verschoben.
- ✅ Laden Sie die **Resolution file (Auflösungsdatei)** von der Webseite herunter (siehe [Produktunterstützung auf Seite 3](#)). Lesen Sie "**Die Bildschirmauflösung verändern**". Wählen Sie dann die richtige Auflösung und Wiederholfrequenz, und korrigieren Sie die Einstellungen wie in den Anweisungen beschrieben.
- ❓ Schwacher Schatten auf dem Standbild ist auf dem Bildschirm sichtbar.
- ✅
 - Aktivieren Sie die Energieverwaltungsfunktion, um Ihren Rechner und Monitor in den weniger Energie verbrauchenden "Ruhe"-Modus zu bringen, wenn Sie in nicht verwenden.
 - Verwenden Sie einen Bildschirmschoner, um die Beibehaltung eines Bilds auf dem Bildschirm zu vermeiden.

LED-Anzeigen

- ❓ Die LED-Stromanzeige leuchtet weiß oder orange.
- ✅
 - Wenn die LED weiß leuchtet, ist der Monitor eingeschaltet.
 - Wenn die LED weiß leuchtet und die Meldung **Signal außerhalb des Bereichs** am Bildschirm angezeigt wird, heißt dies, dass Sie einen Anzeigemodus verwenden, der nicht vom Monitor unterstützt wird. Wechseln Sie zu einem unterstützten Modus. Laden Sie die **Resolution file (Auflösungsdatei)** von der Webseite herunter (siehe [Produktunterstützung auf Seite 3](#)). Lesen Sie "**Die Bildschirmauflösung verändern**". Wählen Sie dann die richtige Auflösung und Wiederholfrequenz, und korrigieren Sie die Einstellungen wie in den Anweisungen beschrieben.
 - Wenn die LED orange leuchtet, ist der Energiesparmodus aktiv. Drücken Sie eine beliebige Taste auf der Computertastatur, oder bewegen Sie die Maus. Wenn das Problem weiterhin besteht, überprüfen Sie die Anschlüsse des Signalkabels. Wenn Pins verbogen oder abgebrochen sind, wenden Sie sich an Ihren Händler.
 - Wenn die LED aus ist, überprüfen Sie die Steckdose, die externe Stromversorgung und den Netzschalter.

OSD-Steuerungen

- ❓ Die OSD-Steuerelemente stehen nicht zur Verfügung.
- ✅ Um die OSD-Steuerelemente wieder zu aktivieren, wenn sie gesperrt sind, drücken und halten Sie 10 Sekunden lang eine beliebige Taste.

OSD Meldungen

- ❓ Eine Meldung **Signal außerhalb des Bereichs** wird während des Startvorgangs des Computers auf dem Bildschirm angezeigt.
- ✅ Wenn eine Meldung **Signal außerhalb des Bereichs** auf dem Bildschirm während des Startvorgangs des Computers angezeigt wird, bedeutet dies eine durch das Betriebssystem oder der Grafikkarte verursachte Inkompatibilität. Das System wird die Aktualisierungsrate automatisch anpassen. Warten Sie einfach, bis das Betriebssystem gestartet wird.

Audio

- ❓ Am angeschlossenen Audioausgang ist kein Ton zu hören.
- ✅
 - Überprüfen Sie, ob das Gerät richtig angeschlossen ist.
 - Stellen Sie sicher, dass der richtige Ausgang ausgewählt ist. Siehe [Auswahl eines Audioausgangs auf Seite 45](#).
 - Stellen Sie sicher, dass das Audiogerät eingeschaltet ist.
 - Erhöhen Sie die Lautstärke des Audiogeräts (Ton ist evt. deaktiviert oder Lautstärke ist zu niedrig).

Fernbedienung

- ❓ Der Monitor reagiert nicht auf die Fernbedienung.
- ✅
 - Überprüfen Sie, ob sich die Fernbedienung und der Monitor im Wirkungsbereich befinden und keine Hindernisse dazwischen liegen. Siehe [Die Fernbedienung und ihre effektive Reichweite auf Seite 36](#) für weitere Informationen.
 - Die Batterien der Fernbedienung sind fast leer. Tauschen Sie die Batterien aus. Siehe [Batterien in die Fernbedienung einlegen auf Seite 27](#) für weitere Informationen.
 - Überprüfen Sie, ob die OSD-Steuerung gesperrt ist. Um die OSD-Steuerung zu entsperren, halten Sie eine beliebige Taste des Monitors 10 Sekunden lang gedrückt.

Benötigen Sie weitere Hilfe?

Wenn Sie auch nach dem Lesen dieses Handbuchs noch Probleme mit dem Monitor haben, wenden Sie sich an den Händler, bei dem Sie das Produkt gekauft haben, oder rufen Sie die lokale Webseite von Support.BenQ.com für weiteren Support und lokalen Kundendienst auf.