

medion

Bedienungsanleitung
Notice d'utilisation
Gebruiksaanwijzing

Manual de instrucciones
Istruzioni per l'uso
User manual



Mikrowelle mit Grill
Four à micro-ondes avec grill
Magnetron met grill
Microondas con grill
Microonde con grill
Microwave with grill

MEDION MD 14482

Inhaltsverzeichnis

1. Informationen zu dieser Bedienungsanleitung	4
1.1. Zeichenerklärung.....	4
2. Bestimmungsgemäßer Gebrauch.....	5
3. Sicherheitshinweise.....	5
3.1. Mikrowelle aufstellen und anschließen	6
3.2. Brandgefahren vermeiden.....	8
3.3. Besondere Sicherheitshinweise im Umgang mit Mikrowellen	9
3.4. Sicherheitshinweise zum Erhitzen von Flüssigkeiten.....	10
4. Lieferumfang	11
5. Geräteübersicht	11
5.1. Betriebsanzeigen.....	13
6. Kochen und Garen mit der Mikrowelle	13
6.1. Tipps zum Energiesparen.....	14
6.2. Größe und Form von mikrowellengeeigneten Gefäßen.....	14
6.3. Mikrowellentaugliche Materialien	14
6.4. Geeignete Materialien beim Grillbetrieb.....	15
7. Vor dem ersten Gebrauch	15
7.1. Gerät aufstellen.....	15
7.2. Gerät leer aufheizen.....	16
7.3. Erstreinigung des Gerätes.....	16
7.4. Drehteller einsetzen.....	17
8. Einstellungen vornehmen.....	17
8.1. Uhrzeit einstellen	17
8.2. Tastensperre	17
8.3. Küchenwecker (Countdown) einstellen.....	18
9. Garen im Mikrowellenbetrieb.....	18
9.1. Schnellstart	19
9.2. Ende des Garvorgangs	19
9.3. Programm unterbrechen	19
10. Lebensmittel auftauen.....	19
10.1. Auftauen nach Gewicht.....	19
10.2. Auftauen nach Zeit	19
11. Automatisches Kochen und Garen.....	20
11.1. Autoprogramm einstellen	20
12. Nutzen mehrerer Programme	21
13. Grill-/Kombinationsbetrieb	21
13.1. Grillfunktion verwenden	21
13.2. Kombibetrieb Mikrowelle und Grill.....	22

14. Reinigung und Pflege	22
15. Längerer Nichtgebrauch und Transport.....	23
16. Fehlerbehebung	24
17. Ersatzteile.....	24
18. Technische Daten	24
19. EU-Konformitätsinformation	25
20. Entsorgung.....	25
21. Serviceinformationen.....	27
22. Impressum	28

DE

FR

NL

ES

IT

EN

1. Informationen zu dieser Bedienungsanleitung



Vielen Dank, dass Sie sich für unser Produkt entschieden haben. Wir wünschen Ihnen viel Freude mit dem Gerät.

Lesen Sie vor Inbetriebnahme die Sicherheitshinweise und die gesamte Anleitung aufmerksam durch. Beachten Sie die Warnungen auf dem Gerät und in der Bedienungsanleitung.

Bewahren Sie die Bedienungsanleitung immer in Reichweite auf. Wenn Sie das Gerät verkaufen oder weitergeben, händigen Sie unbedingt auch diese Bedienungsanleitung aus, da sie ein wesentlicher Bestandteil des Produktes ist.

1.1. Zeichenerklärung

Ist ein Textabschnitt mit einem der nachfolgenden Warnsymbole gekennzeichnet, muss die im Text beschriebene Gefahr vermieden werden, um den dort beschriebenen, möglichen Konsequenzen vorzubeugen.



GEFAHR!

Warnung vor unmittelbarer Lebensgefahr!



WARNUNG!

Warnung vor möglicher Lebensgefahr und/oder schweren, irreversiblen Verletzungen!



VORSICHT!

Warnung vor möglichen mittelschweren und/oder leichten Verletzungen!



HINWEIS!

Hinweise beachten, um Sachschäden zu vermeiden!



VORSICHT!

Gefahr durch heiße Oberflächen!



Dieses Symbol gibt Ihnen nützliche Zusatzinformationen zum Zusammenbau oder zum Betrieb.



Hinweise in der Bedienungsanleitung beachten!



Symbol für Wechselstrom



Symbol Schutzerdung (bei Schutzklasse I)



Die Positionsnummern hinter den jeweiligen Gerätekomponenten im Text verweisen auf die Abbildung in Kapitel „5. Geräteübersicht“ auf Seite 11.

2. Bestimmungsgemäßer Gebrauch

Die Mikrowelle darf nur zum Erwärmen von dafür geeigneten Lebensmitteln in geeigneten Garbehältern und Geschirr verwendet werden.

Dieses Gerät ist dazu bestimmt, im Privathaushalt und ähnlichen Haushaltsanwendungen verwendet zu werden, wie beispielsweise

- in Küchen für Mitarbeiter in Läden, Büros und anderen gewerblichen Bereichen;
- in landwirtschaftlichen Anwesen;
- von Kunden in Hotels, Motels und anderen Wohneinrichtungen;
- in Frühstückspensionen.

Bei gewerblicher Nutzung oder bei Nutzung für andere Zwecke als für o. g. Zwecke übernimmt der Hersteller keine Haftung für eventuelle Schäden.

- ▶ Bitte beachten Sie, dass im Falle des nicht bestimmungsgemäßen Gebrauchs die Haftung erlischt.
- ▶ Beachten Sie alle Informationen in dieser Bedienungsanleitung, insbesondere die Sicherheitshinweise. Jede andere Bedienung gilt als nicht bestimmungsgemäß und kann zu Personen- oder Sachschäden führen.

3. Sicherheitshinweise

WICHTIGE SICHERHEITSHINWEISUNGEN – SORGFÄLTIG LESEN UND FÜR DEN WEITEREN GEBRAUCH AUFBEWAHREN!

- Bewahren Sie Gerät und Zubehör an einem für Kinder unerreichen Platz auf.
- Dieses Gerät kann von Kindern ab 8 Jahren und darüber und von Personen mit reduzierten physischen, sensorischen oder mentalen Fähigkeiten oder Mangel an Erfahrung und/oder Wissen benutzt werden, wenn sie beaufsichtigt werden oder bezüglich des sicheren Gebrauchs des Gerätes unterwiesen wurden und die daraus resultierenden Gefahren verstanden haben.
- Kinder dürfen nicht mit dem Gerät spielen.
- Reinigung und Benutzerwartung dürfen nicht von Kindern ohne Beaufsichtigung durchgeführt werden.
- Kinder jünger als 8 Jahre müssen vom Gerät und der Anschlussleitung ferngehalten werden.

- Im Grill- oder Kombibetrieb dürfen Kinder wegen der vorkommenden Temperaturen das Gerät nur unter Aufsicht von Erwachsenen benutzen.

3.1. Mikrowelle aufstellen und anschließen



WARNUNG!

Gefahr durch elektrischen Schlag!

Es besteht die Gefahr eines elektrischen Schlags durch stromführende Teile.

- Überprüfen Sie vor dem ersten Gebrauch und nach jeder Benutzung die Mikrowelle sowie das Netzkabel auf Beschädigungen.
- Nehmen Sie die Mikrowelle nicht in Betrieb, wenn sie oder das Netzkabel sichtbare Schäden aufweist.
- Stellen Sie sicher, dass das Netzkabel unbeschädigt ist und nicht unter der Mikrowelle oder über heiße Flächen oder scharfe Kanten verläuft.
- Wickeln Sie das Netzkabel vollständig ab.
- Knicken oder quetschen Sie das Netzkabel nicht.

- Wenn Sie einen Transportschaden feststellen, wenden Sie sich umgehend an den Service.

- Schließen Sie die Mikrowelle nur an eine ordnungsgemäß installierte, geerdete und elektrisch abgesicherte Steckdose an. Die Netzspannung muss den technischen Daten des Gerätes entsprechen.

- Für den Fall, dass Sie die Mikrowelle schnell vom Netz nehmen müssen, muss die Steckdose frei zugänglich sein.



WARNUNG!

Verletzungsgefahr!

Es besteht Verletzungsgefahr durch Mikrowellenstrahlung. Mikrowellenstrahlung kann bei Beschädigungen des Geräts durch eine Leckage nach außen dringen. Beschädigungen am Netzkabel können einen elektrischen Schlag verursachen.

- **WARNUNG!** Nehmen Sie die Mikrowelle bei Beschädigungen am Gehäuse, an Abdeckungen, an der Garraumtür, Türdichtungen oder

an der Türverriegelung auf keinen Fall in Betrieb. Ziehen Sie in diesem Fall sofort das Netzkabel am Stecker aus der Schutzkontaktsteckdose. Nehmen Sie die Mikrowelle nicht mehr in Betrieb, bevor sie von einer dafür ausgebildeten Person repariert wurde.

- **WARNUNG!** Es ist gefährlich für alle anderen, außer für eine dafür ausgebildete Person, irgendwelche Wartungs- oder Reparaturarbeit auszuführen, die die Entfernung einer Abdeckung erfordert, die den Schutz gegen Strahlenbelastung durch Mikrowellenenergie sicherstellt.
- Nehmen Sie auf keinen Fall selbstständig Veränderungen an der Mikrowelle vor oder versuchen, ein Geräteteil selbst zu öffnen und/oder zu reparieren. Lassen Sie Mikrowelle und Netzkabel ausschließlich durch eine dafür qualifizierte Fachwerkstatt instand setzen oder wenden Sie sich an den Service, um Gefährdungen zu vermeiden.
- Entfernen Sie keine Abdeckungen im Innenraum der Mikrowelle oder die Innenfolie des Sichtfensters, da sonst Mikrowellenstrahlung austreten kann.
- Verwenden Sie nur von uns gelieferte oder genehmigte Ersatz- und Zubehörteile.
- Verwenden Sie die Mikrowelle nicht in feuchten Räumen, da dies zu einem Stromschlag führen kann.
- Tauchen Sie die Mikrowelle nicht in Wasser oder andere Flüssigkeiten und halten Sie die Mikrowelle nicht unter fließendes Wasser.
- Schützen Sie die Mikrowelle gegen Tropf- und Spritzwasser. Vermeiden Sie Berührungen mit Wasser oder anderen Flüssigkeiten. Halten Sie das Gerät, das Netzkabel und den Netzstecker fern von Waschbecken, Spülen oder Ähnlichem. Sollte einmal Flüssigkeit ins Gerät eingedrungen sein, ziehen Sie sofort den Netzstecker aus der Schutzkontaktsteckdose. Lassen Sie das Gerät durch eine dafür qualifizierte Fachwerkstatt überprüfen.

- Ziehen Sie den Netzstecker aus der Steckdose,
 - wenn Sie das Gerät reinigen oder warten,
 - wenn Sie das Gerät auf- oder abbauen,
 - wenn das Gerät feucht oder nass geworden ist,
 - wenn Sie das Gerät nicht mehr gebrauchen,
 - bei fehlender Aufsicht,
 - bei Gewitter.
- Berühren Sie das Gerät oder das Netzkabel niemals mit feuchten oder nassen Händen.

3.2. Brandgefahren vermeiden



WARNUNG! **Explosionsgefahr!**

Wasser-/Öl-Mischungen können sich entzünden oder gar explodieren.

- Erhitzen Sie keine Mischung aus Wasser mit Öl oder Fett in der Mikrowelle.
- Tauen Sie kein gefrorenes Fett oder Öl in der Mikrowelle auf.



WARNUNG! **Brandgefahr!**

Es besteht Brandgefahr durch unsachgemäßen Umgang mit dem Gerät

- Verdecken oder verstopfen Sie keine Öffnungen an dem Gerät.
- Lassen Sie das Gerät während des Betriebs niemals unbeaufsichtigt.
- Betreiben Sie die Mikrowelle nicht mit einer externen Zeitschaltuhr oder einem separaten Fernwirksystem.
- Beaufsichtigen Sie die Mikrowelle grundsätzlich beim Erwärmen oder Kochen von Speisen in brennbaren Materialien wie Kunststoff- oder Papierbehältern.
- Verwenden Sie das Gerät ausschließlich zum Erwärmen von dafür geeigneten Lebensmitteln in geeigneten Behältnissen und Geschirr.
- Trocknen Sie im Gerät keine brennbaren Gegenstände (keine Speisen oder Kleidung, keine Heizkissen, Hausschuhe, Schwämme, feuchte Putzlappen und Ähnliches). Dies kann zu Ver-

letzungen, Entzündungen oder Feuer führen.

- Bereiten Sie mit dem Gerät keine alkoholhaltigen Speisen zu.
- Nutzen Sie das Gerät nicht zum Frittieren oder Öl erhitzen.
- Wenn Rauch abgegeben wird, ist das Gerät abzuschalten oder der Stecker zu ziehen und die Garraumtür geschlossen zu halten, um eventuell auftretende Flammen zu ersticken.
- Verwenden Sie ausschließlich handelsübliche Popcorn-Verpackungen, die zum Herstellen von Popcorn in der Mikrowelle ausgezeichnet sind.
- Überschreiten Sie nie die vom Hersteller angegebenen Garzeiten.
- Lagern Sie keine Lebensmittel oder andere Gegenstände im Garraum der Mikrowelle.

3.3. Besondere Sicherheitshinweise im Umgang mit Mikrowellen

- **WARNUNG!** Erhitzen Sie keine Speisen oder Flüssigkeiten in fest verschlossenen Behältern! Diese können im Gerät explodieren oder beim Öffnen zu Verletzungen führen. Entfernen Sie bei verschließbaren Behältern, wie z. B. Babyflaschen, grundsätzlich den Deckel.
- In der Mikrowelle zubereitete Speisen werden ggf. ungleichmäßig heiß. Prüfen Sie vor dem Verzehr die Temperatur der erhitzten Speisen. Rühren Sie bei Babynahrung und Babyflaschen vor der Prüfung der Temperatur die Kindernahrung immer um oder schütteln Sie diese, um Verbrennungen zu vermeiden.
- Erhitzen Sie Eier mit Schale oder ganze, hartgekochte Eier nicht in der Mikrowelle, da sie beim Garen und auch nach der Entnahme explodieren können. Erhitzen Sie Eier nur in speziell dafür vorgesehenem Mikrowellengeschirr.

DE

FR

NL

ES

IT

EN

- Ritzen Sie Lebensmittel mit geschlossener Haut, wie z. B. Tomaten, Würstchen, Auberginen oder ähnliche vor dem Garen an, um ein Platzen zu vermeiden.
- Beim Öffnen von Garbehältern (z. B. Popcorntüten, Dosen) tritt heißer Dampf aus. Halten Sie beim Öffnen die Öffnung immer vom Körper weg.
- Beim Öffnen der Garraumtür tritt heißer Dampf aus. Halten Sie Abstand.
- Während des Garvorgangs werden die Oberflächen der Mikrowelle, der Zubehörtteile sowie das Gargeschirr sehr heiß. Verwenden Sie Topfhandschuhe. Lassen Sie die Teile vor dem Reinigen abkühlen.

3.4. Sicherheitshinweise zum Erhitzen von Flüssigkeiten



VORSICHT!

Verletzungsgefahr!

Es besteht Verletzungsgefahr durch Verbrennung.

- **WARNUNG!** Beim Erhitzen von Flüssigkeiten in der Mikrowelle kann es zu so-

genanntem Siedeverzug kommen, d. h., dass die Flüssigkeit bereits Siedetemperatur hat, ohne dass die beim Kochen typischen Dampfblasen auftreten. Bei Erschütterungen, wie sie z. B. bei dem Herausnehmen entstehen, kommt es dann zu einem plötzlichen Aufkochen der Flüssigkeit. Flüssigkeit kann schlagartig herauspritzen, deshalb ist bei dem Hantieren mit dem Behälter Vorsicht geboten.

- Keine hohen, schmalen Gefäße verwenden.
- Beim Erhitzen einen Stab aus Glas oder Keramik in das Gefäß stellen, um ein verspätetes Aufkochen der Flüssigkeit zu verhindern. Nach dem Erhitzen kurz warten, das Gefäß vorsichtig antippen und Flüssigkeit umrühren, bevor Sie es aus dem Garraum nehmen.

4. Lieferumfang

GEFAHR!

Verletzungsgefahr!

Es besteht Erstickungsgefahr durch Verschlucken oder Einatmen von Kleinteilen oder Folien.

- Alle verwendeten Verpackungsmaterialien (Beutel, Polystyrolstücke usw.) nicht in der Reichweite von Kindern lagern.
- Lassen Sie Kinder nicht mit dem Verpackungsmaterial spielen.

HINWEIS!

Möglicher Sachschaden!

Möglicher Geräteschaden durch unsachgemäßen Umgang mit dem Gerät

- Die Mica-Abdeckung im Garraum ist kein Teil der Verpackung und darf nicht entfernt werden!

- ▶ Entnehmen Sie das Produkt aus der Verpackung und entfernen Sie sämtliches Verpackungsmaterial.
- ▶ Überprüfen Sie die Vollständigkeit der Lieferung und benachrichtigen Sie unseren Service bitte innerhalb von 14 Tagen nach dem Kauf, falls die Lieferung nicht komplett ist.
- ▶ Die Mikrowelle muss vor jedem Gebrauch auf Beschädigungen überprüft werden. Wenden Sie sich bei Beschädigungen an unseren Service.

Mit dem von Ihnen erworbenen Paket haben Sie erhalten:

- Mikrowelle MD 14482
- Drehteller, inkl. Rollenring
- Grillrost
- Kurzanleitung

5. Geräteübersicht



Abb. 1 – Teileübersicht

1. Oberer Grill
2. Drehteller
3. Mica-Abdeckung des Magnetrons NICHT ENTFERNEN!
4. Bedienfeld
5. Display
6. Türverriegelung
7. Antriebsachse
8. Rollenring
9. Sichtfenster
10. Grillrost

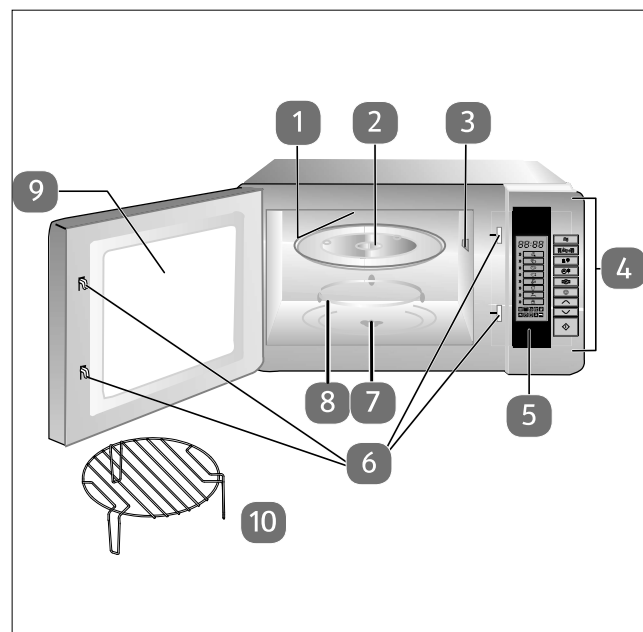

Abb. 2 – Bedienelemente

11. Mikrowellenbetrieb einstellen
12. Kombibetrieb Mikrowelle/Grill einstellen
13. Auftaubetrieb nach Gewicht einstellen
14. Auftaubetrieb nach Dauer einstellen
15. Uhrzeit / Uhrzeitformat / Garzeitbeginn einstellen
16. Eingabe abbrechen; einmal drücken: Programm kurz unterbrechen, zweimal drücken: Programm vorzeitig beenden; länger drücken: Kindersicherung aktivieren
17. Eingabewert erhöhen
18. Eingabewert verringern
19. Gerät starten; Eingabe bestätigen; Autoprogramme starten

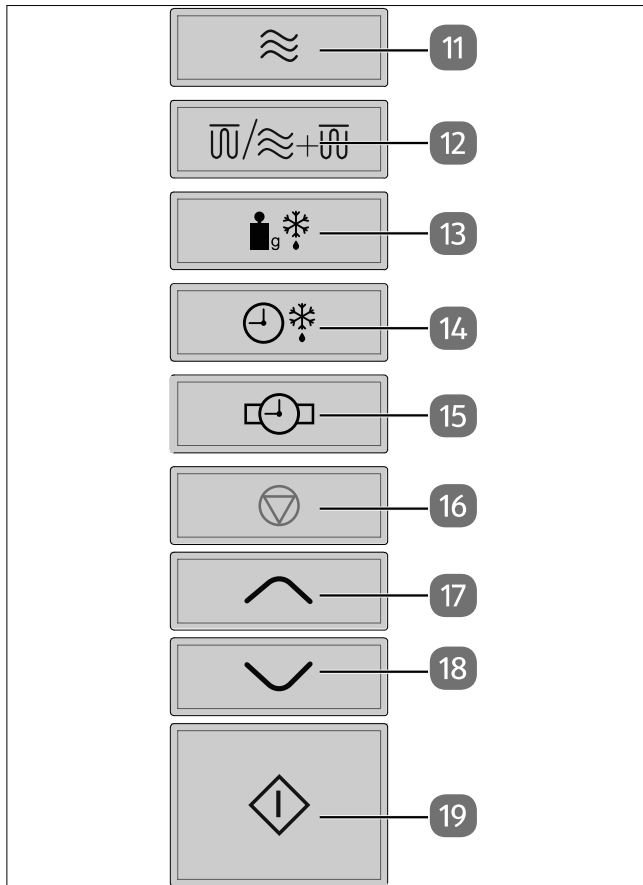

Abb. 3 – Anzeigefeld

20. Anzeige der Uhrzeit/Dauer des Kochprogramms oder des Gewichts
21. Automatikprogramm A-1: Pizza
22. Automatikprogramm A-2: Kartoffeln
23. Automatikprogramm A-3: Fleisch
24. Automatikprogramm A-4: Fisch
25. Automatikprogramm A-5: Gemüse
26. Automatikprogramm A-6: Getränke
27. Automatikprogramm A-7: Nudeln
28. Automatikprogramm A-8: Popcorn
29. Betriebsanzeigen

5.1. Betriebsanzeigen

Display	Funktion
	Mikrowellenbetrieb
	Grillbetrieb
	Auftaubetrieb nach Zeit
	Auftaubetrieb nach Gewicht
	Gewicht ist eingestellt
	Betriebsanzeige
	Uhrzeit wird eingestellt
	Timer ist aktiviert
	Automatikprogrammbetrieb
	Kindersicherung in Betrieb

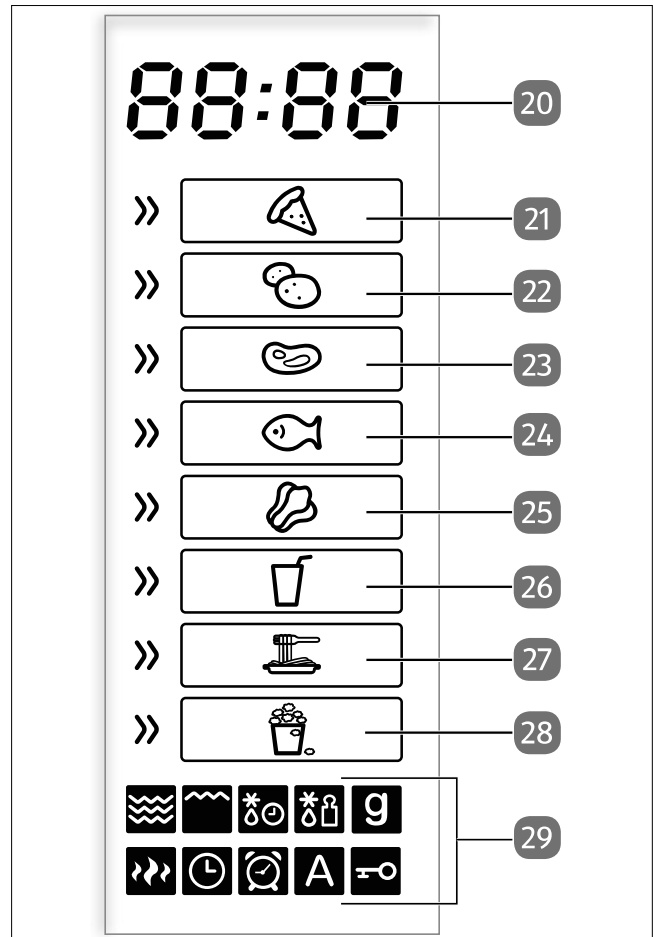
6. Kochen und Garen mit der Mikrowelle

! HINWEIS!

Möglicher Sachschaden!

Die Verwendung von ungeeigneten Materialien kann zur Beschädigung des Geräts oder des Materials selbst führen.

- Verwenden Sie nur das beiliegende oder in dieser Bedienungsanleitung als geeignet beschriebene Zubehör.
- Verwenden Sie niemals Geschirr mit Metallverzierungen oder metallisches Geschirr, da es durch Funkenschlag zu Beschädigungen am Gerät und/oder am Geschirr kommen kann.
- Sobald Sie Funken oder Blitze bemerken, drücken Sie die Taste  und ziehen Sie den Netzstecker. Prüfen Sie, ob sich metallische Gegenstände in oder an Lebensmitteln oder am Geschirr befinden.
- Verwenden Sie kein Kristall- oder Bleikristallglas. Es kann zerspringen, farbiges Glas kann sich verfärben.
- Verwenden Sie keine hitzeunbeständigen Materialien. Sie können sich verformen oder sogar brennen.
- Verwenden Sie mikrowellengeeignetes Geschirr. Achten Sie beim Geschirrkau auf Kennzeichnungen wie „mikrowellengeeignet“ oder „für die Mikrowelle“.

- ▶ Um die Nahrungsmittel zum Garen richtig einzufüllen und anzuordnen, bringen Sie die dicksten Stücke am äußeren Rand unter.
- ▶ Beachten Sie die genaue Koch- oder Garzeit.
- ▶ Wählen Sie die kürzeste angegebene Koch- oder Garzeit und verlängern Sie sie bei Bedarf.
- ▶ Decken Sie die Speisen während des Koch- oder Garvorgangs mit einer mikrowellengeeigneten Abdeckung ab. Durch Abdecken werden Spritzer vermieden, außerdem wird das Essen gleichmäßiger gegart.

- ▶ Speisen wie Hähnchenteile und Hamburger sollten während der Zubereitung in der Mikrowelle einmal umgedreht werden, um das Garen zu beschleunigen. Größere Teile wie Braten oder Brathähnchen müssen mindestens einmal umgedreht werden.
- ▶ Wichtig ist auch ein Umschichten, z. B. bei Fleischbällchen: Nach der Hälfte der Zubereitungszeit sollten die Speisen von oben nach unten und von innen nach außen umgeschichtet werden.
- ▶ Nach dem Erhitzen rühren Sie, wenn möglich, das Gargut durch, um eine gleichmäßige Temperaturverteilung zu erreichen oder lassen Sie es für eine kurze Zeit nachgaren.

6.1. Tipps zum Energiesparen

- ▶ Wählen Sie die kürzeste angegebene Garzeit und verlängern Sie sie bei Bedarf.
- ▶ Garen Sie jeweils kleine Portionen. Bei großen Lebensmittelmengen ist der Einsatz von einem Ofen/Herd ggf. energieeffizienter.
- ▶ Verteilen Sie die Lebensmittel gleichmäßig in einem mikrowellengeeigneten bzw. hitzebeständigen Kochschirr – je nach Betriebsart – und rühren Sie nach der halben Garzeit um bzw. wenden Sie das Gargut.

6.2. Größe und Form von mikrowellengeeigneten Gefäßen

Flache, breite Gefäße eignen sich besser als schmale und hohe. „Flache“ Speisen können gleichmäßiger durchgaren.

Runde oder ovale Gefäße eignen sich besser als eckige. In den Ecken besteht die Gefahr lokaler Überhitzung.

6.3. Mikrowellentaugliche Materialien

Verwenden Sie in der Mikrowelle folgende Utensilien:

- Bräunungsgeschirr
- Essgeschirr
- Glasgefäße ohne Deckel
- Ofen-Glaswaren
- Ofen-Kochbeutel
- Papierteller und -becher (nur zum kurzzeitigen Aufwärmen)
- Papiertücher (nur zum Abdecken von Lebensmitteln und zum Aufsaugen von Fett)
- Mikrowellengeeignete Kunststoffbehälter
- Mikrowellengeeignete Kunststoffverpackung
- Mikrowellengeeignetes Thermometer
- Wachspapier (nur zum Abdecken von Lebensmitteln)

Beachten Sie dabei immer die Anweisungen des Herstellers.



Mikrowellengeeignete Frischhaltefolie

Wenn Sie Lebensmittel mit hohem Fettgehalt zubereiten, darf die Frischhaltefolie nicht mit den Lebensmitteln in Berührung kommen, da sie schmelzen kann.

Mikrowellengeeignetes Kunststoffgeschirr

Einige mikrowellengeeignete Kunststoffgeschirre sind möglicherweise nicht für die Zubereitung von Lebensmitteln mit hohem Fett- und Zuckergehalt geeignet.

- Beachten Sie immer die Anweisungen des Herstellers.

6.4. Geeignete Materialien beim Grillbetrieb

Folgende Materialien können beim Grillbetrieb verwendet werden:

- Hitzebeständiges Glas
- Hitzebeständige Keramik
- Grillrost, mitgeliefert
- Alufolie, Aluschalen



Beachten Sie, dass beim Betrieb in Kombination mit Mikrowellenbetrieb auf metallische Materialien verzichtet werden muss, da es sonst zur Funkenbildung kommt.

7. Vor dem ersten Gebrauch

7.1. Gerät aufstellen



Abb. 4 – Geräteabstand



WARNUNG!

Brandgefahr!

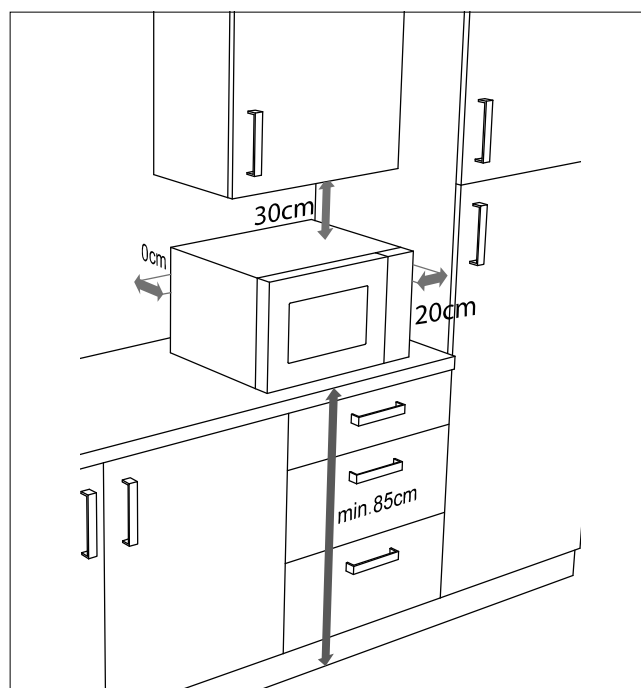
Es besteht Brandgefahr durch unsachgemäßen Aufstellung des Geräts.

- ▶ Für eine ausreichende Belüftung müssen die dargestellten Abstände eingehalten werden (**siehe Abb. 4**). Der Abstandhalter an der Geräterückseite muss die Wand berühren. Er gewährleistet den korrekten Abstand beim Aufstellen der Mikrowelle.
- Die Standfüße dürfen nicht entfernt werden.
- Die Mikrowelle ist als freistehendes Gerät vorgesehen. Betreiben Sie die Mikrowelle nicht in einem Einbaumöbel oder in einem Schrank.

HINWEIS!

Möglicher Sachschaden!

Es besteht Gefahr von Geräteschaden durch unsachgemäße Aufstellung

- Stellen Sie die Mikrowelle auf eine ebene, stabile Fläche, die das Eigengewicht des Geräts samt dem Höchstgewicht der darin zubereiteten Nahrungsmittelmenge tragen kann.
- Betreiben Sie das Gerät ausschließlich in Innenräumen.
- Stellen Sie die Mikrowelle nicht auf:
 - in der Nähe von Wärmequellen oder offenem Feuer,
 - in der Nähe von Radio- oder Fernsehgeräten,
 - in der Nähe von brennbaren Materialien,
 - an einem Ort mit hoher Luftfeuchtigkeit oder an dem Nässe auftritt
 - an einem Ort mit extrem hohen oder tiefen Temperaturen oder mit direkter Sonneneinstrahlung.

Chemische Zusätze in Möbelbeschichtungen können das Material der Gerätefüße angreifen und Rückstände auf der Möbeloberfläche verursachen.





- Stellen Sie das Gerät auf eine hitzeunempfindliche Unterlage.

-
- ▶ Schließen Sie die Mikrowelle an eine gut erreichbare und jederzeit frei zugängliche Schutzkontaktsteckdose an.

7.2. Gerät leer aufheizen

Vor dem Verwenden der Mikrowelle muss das Gerät zunächst leer aufgeheizt werden, damit fertigungsbedingte Rückstände verdampfen können. Schalten Sie dazu das Gerät ohne Lebensmittel und ohne Zubehör wie im Folgenden beschrieben in der Betriebsart Grill ein:

- ▶ Öffnen Sie die Tür und entnehmen Sie gegebenenfalls Verpackungen oder Zubehörteile aus dem Garraum. Schließen Sie die Tür.

- ▶ Drücken Sie die Taste  bis im Display  angezeigt wird.
- ▶ Drücken Sie die Taste  und anschließend die Taste  so oft, bis die Garzeit von 10 Minuten eingestellt ist.
- ▶ Drücken Sie die Taste  erneut, um den Heizvorgang zu starten.



Bei diesem ersten Aufheizen kann es zu einer leichten Geruchsbildung kommen. Die Dämpfe sind unschädlich und verschwinden nach kurzer Zeit. Sorgen Sie für eine ausreichende Belüftung z. B. durch ein geöffnetes Fenster.

-
- ▶ Nach 10 Minuten schaltet sich das Gerät automatisch aus. Warten Sie, bis es vollständig abgekühlt ist.
 - ▶ Ziehen Sie den Netzstecker aus der Steckdose.

7.3. Erstreinigung des Gerätes

- ▶ Öffnen Sie die Garraumtür.
- ▶ Zum Entfernen von Verpackungsstaubresten und eventuellen Fertigungsrückständen wischen Sie vor dem ersten Gebrauch des Gerätes den Garraum und die Innenseite des Sichtfensters mit einem leicht angefeuchteten, weichen Tuch aus. Achten Sie darauf, dass keine Flüssigkeit in die Mikrowelle eindringt und trocknen Sie die Flächen anschließend vollständig ab.
- ▶ Reinigen Sie den Drehteller und den Antriebsstern in warmem Wasser mit etwas Geschirrspülmittel und trocknen Sie die Teile vollständig ab.

7.4. Drehteller einsetzen



Abb. 5 – Drehteller einsetzen

Wenn die Mikrowelle einmal wie oben beschrieben leer aufgeheizt wurde, darf sie nicht mehr ohne ordnungsgemäß eingesetzten Drehteller in Betrieb genommen werden.

- ▶ Überprüfen Sie, ob die Antriebswelle (7) korrekt in der Aussparung im Garraumboden steckt und mit ihren Flügeln plan auf dem Boden aufliegt. Drehen Sie ggf. die Antriebswelle (7), bis sie in ihre korrekte Position herabsinkt.
- ▶ Setzen Sie den Rollenring (8) in die Vertiefung im Garraum und legen Sie dann den Glas-Drehteller (2) mittig auf die Antriebswelle (7) (siehe Abbildung oben), sodass die Stege des Glas-Drehtellers (2) zwischen den Flügeln der Antriebswelle (7) liegen.

8. Einstellungen vornehmen

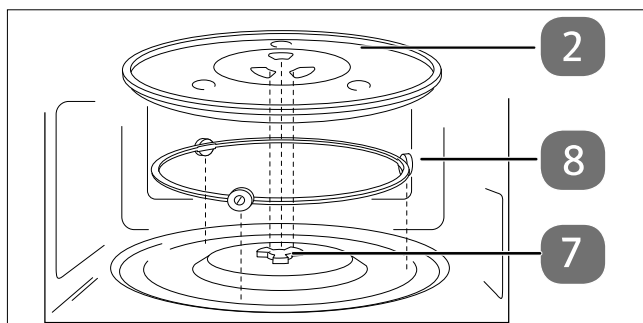
GEFAHR!

Verletzungsgefahr!

Es besteht die Verletzungsgefahr durch Stromschlag oder Mikrowellenstrahlung. Mikrowellenstrahlung kann bei Beschädigungen des Geräts durch eine Leckage nach außen dringen. Beschädigungen am Netzkabel können einen elektrischen Schlag verursachen.

- Nehmen Sie die Mikrowelle bei Beschädigungen am Gehäuse, an Abdeckungen, an der Garraumtür oder am Türverschluss auf keinen Fall in Betrieb. Ziehen Sie in diesem Fall sofort das Netzkabel am Stecker aus der Schutzkontaktsteckdose.

- Falls eine Beschädigung vorliegt, nehmen Sie die Mikrowelle nicht in Betrieb, sondern wenden Sie sich an den Service.

HINWEIS!

Möglicher Sachschaden!

Möglicher Geräteschaden durch unsachgemäßen Umgang mit dem Gerät







- Die Mikrowelle ist für den Hausgebrauch bestimmt und darf nicht im Freien verwendet werden.
- Betreiben Sie das Gerät niemals ohne Drehteller und nicht ohne Lebensmittel im Garraum.
- Bewegen Sie Gerät nicht während des Betriebs.

8.1. Uhrzeit einstellen

Wenn die Mikrowelle zum ersten Mal in Betrieb genommen wird oder die Spannungsversorgung unterbrochen war, zeigt das Display **0:00** an und die Uhrzeit (24-Stunden-Anzeige) muss eingestellt werden.





- ▶ Drücken Sie einmal die Taste .

Die Stundenanzeige blinkt.





- ▶ Drücken Sie die Taste  bzw. , um die Stunde einzustellen.
- ▶ Drücken Sie erneut die Taste .
- ▶ Drücken Sie die Taste  bzw. , um die Minute einzustellen.
- ▶ Drücken Sie erneut die Taste .

Die Uhrzeit ist nun eingestellt.

8.2. Tastensperre

- ▶ Um die Tastensperre zu aktivieren, drücken Sie die Taste  und halten Sie sie für ca. 3 Sekunden gedrückt. Ein Piepton ertönt, und im Display wird das Symbol  angezeigt. Die Tasten der Mikrowelle haben nun keine Funktion.
- ▶ Um die Tastensperre zu deaktivieren, drücken Sie die Taste  und halten Sie sie wiederum für 3 Sekunden gedrückt, bis ein Piepton ertönt und das Symbol  erlischt. Alle Funktionen sind wieder verfügbar.



8.3. Küchenwecker (Count-down) einstellen

- ▶ Drücken Sie zweimal die Taste . Das Symbol  wird im Display angezeigt.
- ▶ Drücken Sie die Taste  bzw. , um die gewünschte Zeit in Minuten und Sekunden (00:00) einzustellen.
 - Mehrfacher Druck: Einstellung im 5-, 10-, 30-Sekunden-Intervall bzw. 1- oder 5-Minuten-Intervall.
 - langer Druck: schneller Durchlauf der Einstellungsmöglichkeiten

Die längste einstellbare Zeit beträgt 95 Minuten.

- ▶ Drücken Sie die Taste . Der Count-down startet.



Um den Countdown kurz zu unterbrechen, drücken Sie die Taste  einmal und um ihn fortzusetzen, drücken Sie die Taste . Um ihn zu beenden, drücken Sie die Taste  zweimal.

9. Garen im Mikrowellenbetrieb



VORSICHT!

Verletzungsgefahr!

Da die Speisen bzw. die Behältnisse sehr heiß sein können, besteht Verbrühungsgefahr.

- Verwenden Sie unbedingt Topflappen oder hitzebeständige Handschuhe, wenn Sie die Speisen aus dem Garraum nehmen.



Beim Betrieb kann sich an den Innenwänden und der Garraumtür Kondenswasser bilden. Dies ist beim Garen normal und stellt keine Fehlfunktion dar. Sollte sich Kondenswasser ansammeln, wischen Sie es mit einem weichen Tuch ab.

- ▶ Bereiten Sie die Lebensmittel vor: Geeignet für die Zubereitung in der Mikrowelle eignen sich Geflügel- und Schweinefleisch, Hackfleisch sowie Fisch aller Art. Rind- und Wildfleisch dagegen wird in der Mikrowelle schnell zäh und ist daher nicht geeignet. Bei der Zubereitung von Gemüse, Fleisch und Fisch, teilen Sie Gargut in möglichst gleich große Stücke und decken Sie es beim Garen ab.
- ▶ Ziehen Sie am Türgriff, um die Garraumtür zu öffnen.
- ▶ Stellen Sie die Lebensmittel in einem mikrowellengeeigneten Behälter mittig auf den Glas-Drehteller.
- ▶ Decken Sie die Speisen während des Koch- oder Garvorgangs mit einer mikrowellengeeigneten Abdeckung ab. Durch das Abdecken werden Spritzer vermieden, außerdem wird das Essen gleichmäßiger gegart.
- ▶ Schließen Sie die Garraumtür, bis sie hörbar eingerastet ist.



Jedes Mal, wenn eine Taste gedrückt wird, ertönt ein Signalton als Bestätigung des Tastendruckes.

Um nur mit Mikrowellenenergie zu garen, gehen Sie folgendermaßen vor:

- ▶ Drücken Sie die Taste  einmal oder mehrmals, um eine Energiestufe gemäß folgender Tabelle auszuwählen:

Taste  drücken	Anzeige im Display	Leistung in Watt
1 x	P100	800
2 x	P80	640
3 x	P50	400
4 x	P30	240
5 x	P10	80

- ▶ Drücken Sie die Taste .

- ▶ Drücken Sie die Taste  bzw. , um die gewünschte Garzeit in Minuten und Sekunden **00:00**) einzustellen.
- ▶ Starten Sie den Garvorgang durch Druck auf die Taste .

9.1. Schnellstart

Wenn Sie die Taste  drücken, ohne vorher eine Leistungsstufe einzustellen, wird das Kochprogramm auf der höchsten Energiestufe (800 Watt) im Mikrowellenbetrieb gestartet.

Die längste Koch-/Garzeit beträgt 95 Minuten.

- ▶ Drücken Sie die Taste  mehrfach, bis die gewünschte Garzeit angezeigt wird (je Tastendruck verlängert sich die Garzeit um 30 Sekunden).



Der Garvorgang startet sofort.

9.2. Ende des Garvorgangs

Nach Ablauf eines jeden Garvorgangs ertönen Signaltöne und die Uhrzeit wird wieder angezeigt. Der Garvorgang ist damit beendet. Nach kurzer Zeit erlischt auch die Displayanzeige. Die Innenbeleuchtung der Mikrowelle schaltet sich automatisch beim Öffnen und Schließen der Türe ein und wieder aus.

9.3. Programm unterbrechen

Um die Speisen z. B. nach der Hälfte der Garzeit umzudrehen oder zu verrühren, ist es häufig notwendig, das Programm zu unterbrechen.

- ▶ Öffnen Sie die Tür oder drücken Sie , um das Programm zu unterbrechen. Die verbleibende Laufzeit wird weiterhin im Display angezeigt.
- ▶ Nachdem Sie die Tür wieder geschlossen haben, drücken Sie die Taste , um den Garvorgang fortzusetzen.
- ▶ Drücken Sie die Taste  zweimal, um das Programm endgültig vorzeitig abzubrechen.



10. Lebensmittel auftauen





- Drehen Sie nach Möglichkeit das Lebensmittel nach der Hälfte der abgelaufenen Zeit auf die andere Seite oder rühren Sie es um, um das Auftauen zu optimieren (siehe „9.3. Programm unterbrechen“ auf Seite 19). Ein Signalton erinnert sie daran.
- Sollte das Gefriergut nach der abgelaufenen Zeit noch nicht aufgetaut sein, starten Sie das Gerät erneut mit der Leistungsstufe **P30** für einige Minuten, um das Gefriergut vollständig aufzutauen.

10.1. Auftauen nach Gewicht

Sie können anhand des Gewichts des Garguts das Auftauprogramm einstellen. Einstellbar sind Gewichte von 100 g bis 2000 g.



- ▶ Legen Sie das Gefriergut in einem geeigneten Behälter in den Garinnenraum und schließen Sie die Tür.
- ▶ Drücken Sie die Taste  , um den Auftaubetrieb nach Gewicht aufzurufen.

Im Display wird **dEF1**,  und  angezeigt.

- ▶ Drücken Sie die Taste  bzw. , um das Gewicht des Garguts einzustellen.
- ▶ Drücken Sie die Taste . Das Programm startet.

10.2. Auftauen nach Zeit

Sie können die Dauer des Auftauprogramm einstellen. Die längste Auftauzeit beträgt 95 Minuten.

- ▶ Legen Sie das Gefriergut in einem geeigneten Behälter in den Garinnenraum und schließen Sie die Tür.
- ▶ Drücken Sie die Taste  , um den Auftaubetrieb nach Zeit aufzurufen.

Im Display wird **dEF2**,  und  angezeigt.

- ▶ Drücken Sie die Taste \wedge bzw. \vee , um die gewünschte Garzeit in Minuten und Sekunden (00:00) einzustellen.
- ▶ Drücken Sie die Taste \diamond . Das Programm startet.

11. Automatisches Kochen und Garen



Bitte beachten Sie, dass Größe, Form und die Sorten der Lebensmittel das Kochergebnis mitbestimmt.

Beim automatischen Kochen und Garen ist es nicht notwendig, die Koch-/Garzeit und Energiestufe einzugeben. Die Mikrowelle ermittelt automatisch die Werte, abhängig vom eingegebenen Lebensmittel und Gewicht.

In der Tabelle sehen Sie eine Übersicht der Automatikprogramme mit deren Anzeige im Display sowie der jeweils zugeschalteten Betriebsstufen.

Anzeige	Programm	Betriebsarten	
		Mikrowelle	Grill ¹
A-1	Pizza	■	■
A-2	Kartoffeln	■	
A-3	Fleisch	■	
A-4	Fisch	■	
A-5	Gemüse	■	
A-6	Getränke	■	
A-7	Nudeln	■	
A-8	Popcorn	■	

1 Keine Abdeckungen oder nicht hitzebeständiges Geschirr verwenden!

11.1. Autoprogramm einstellen

- ▶ Drücken Sie im Standby-Betrieb die Taste \wedge . Im Display erscheint eine Programmnummer (z. B. „A-1“ für Autoprogramm 1) und das Symbol für das entsprechende Kochprogramm.

Wählen Sie ein Autoprogramm 1 bis 8 aus.

Das entsprechende Symbol blinkt.

- ▶ Drücken Sie die Taste \diamond , um die Auswahl zu bestätigen.
- ▶ Wählen Sie nun das gewünschte Gewicht bzw. das Volumen. Drücken Sie dafür die Taste \wedge bzw. \vee , bis die gewünschte Portionsgröße angezeigt wird. Das Gewicht/die Menge wird im Display angezeigt.
- ▶ Die Mengen lassen sich gemäß der Tabelle einstellen:

Programm	Gewichtskintervalle (in g)		
A-1 Pizza	200	400	
A-2 Kartoffeln	200	400	600
A-3 Fleisch	250	350	450
A-4 Fisch	250	350	450
A-5 Gemüse	200	300	400
A-6 Getränke	120 ml	240 ml	360 ml
A-7 Nudeln	50 (+ 450 ml Wasser)	100 (+ 800 ml Wasser)	
A-8 Popcorn	50	85	100

- ▶ Drücken Sie die Taste \diamond , um den Garvorgang zu starten.
- ▶ Das Garprogramm endet automatisch und fünf Signaltöne werden ausgegeben.

Wenn das Gericht nicht richtig durchgegart ist, garen Sie es noch einmal ein paar Minuten mit dem Mikrowellen- oder Grillprogramm nach. Beim Nachgaren mit der Grillfunktion erhöht sich auch der Bräunungsgrad der Speisen.



12. Nutzen mehrerer Programme

Das Gerät kann mehrere Kochprogramme nacheinander durchführen. Es sind 2 Sequenzen möglich, die automatisch ablaufen.

Stellen Sie die Kochprogramme jeweils wie beschrieben ein und drücken Sie nach Einstellen des letzten Kochprogramms die Taste .

Beispiel:

Sie möchten eine Speise mit einem Auftauprogramm auftauen und anschließend das Grillprogramm starten.

- ▶ Stellen Sie das Auftauprogramm wie in „10.1. Auftauen nach Gewicht“ auf Seite 19 beschrieben ein, ohne abschließend die Taste  zu drücken.
- ▶ Stellen Sie anschließend das Grillprogramm wie in „13.1. Grillfunktion verwenden“ auf Seite 21 beschrieben ein.
- ▶ Drücken Sie jetzt die Taste , um die Programme zu starten.

Die beiden Programme laufen hintereinander ab.

13. Grill-/Kombinationsbetrieb

VORSICHT!

Verletzungsgefahr!

Da die Speisen bzw. die Behältnisse sehr heiß sein können, besteht Verbrühungsgefahr. Auch der Drehteller wird nach einem Garvorgang mit Grill sehr heiß!

- Verwenden Sie unbedingt Topflappen oder hitzebeständige Handschuhe, wenn Sie die Speisen oder den Drehteller aus dem Garraum nehmen.

HINWEIS!

Gefahr von Sachschaden!

Es besteht die Gefahr, dass durch Überhitzung das Gerät beschädigt wird.

- Beachten Sie die Mindestabstände des Geräts zur Wand und verdecken Sie auf keinen Fall die Lüftungsschlitze.

WARNUNG!

Brandgefahr!

Es besteht Brandgefahr durch unsachgemäßen Umgang mit dem Gerät.

- Benutzen Sie bei Programmen mit zugeschalteter Grillfunktion auf gar keinen Fall Abdeckungen oder nicht hitzebeständiges Geschirr, da diese schmelzen oder in Brand geraten können!
- Das Gerät ausschließlich zum Erwärmen von dafür geeigneten Lebensmitteln in geeigneten Behältnissen und Geschirr verwenden. Bei Grill- oder Kombinationsbetrieb kein Backpapier verwenden.

13.1. Grillfunktion verwenden

Die Grillfunktion ist besonders nützlich bei dünnen Fleischscheiben, Steaks, Hackfleisch, Kebab, Würstchen oder Hähnchenteilen. Sie ist auch geeignet für überbackene Sandwiches und Gratin-Gerichte.

Im Grillbetrieb können Sie, sofern sich die

DE

FR

NL

ES

IT

EN

Speisen dafür eignen, den mitgelieferten Rost verwenden.

Die längste Grillzeit beträgt 95 Minuten.

- ▶ Drücken Sie die Taste $\overline{\text{M}}/\approx+\overline{\text{M}}$ einmal, um den Grillbetrieb auszuwählen:
- ▶ Drücken Sie die Taste \diamond .
- ▶ Drücken Sie die Taste \wedge bzw. \vee , um die gewünschte Garzeit in Minuten und Sekunden (0:00) einzustellen.
- ▶ Starten Sie den Garvorgang durch Druck auf die Taste \diamond .



Nach der Hälfte der abgelaufenen Zeit sollten Sie die Speise drehen um das Garen zu optimieren (siehe „9.3. Programm unterbrechen“ auf Seite 19).





- Öffnen Sie die Tür und drehen Sie die Speise auf die andere Seite.
- Danach drücken Sie erneut die Taste \diamond , um das Programm fortzusetzen.

13.2. Kombibetrieb Mikrowelle und Grill

Das Gerät ermöglicht es, Mikrowellen- und Grillbetrieb zusammen auszuführen.

Bei allen Programmen beträgt die maximale Garzeit jeweils 95 Minuten.

- ▶ Drücken Sie die Taste $\overline{\text{M}}/\approx+\overline{\text{M}}$ zwei bzw. dreimal und wählen Sie die Programmvariante aus. Folgende Programmvarianten stehen Ihnen zur Verfügung:

Taste $\overline{\text{M}}/\approx+\overline{\text{M}}$ drücken	Funktion/ Leistung in %	Displayan- zeige
2X	Mikrowelle (55%) und Grill (45%)	C-1 +  + 
3X	Mikrowelle (36%) und Grill (64%)	C-2 +  + 

- ▶ Drücken Sie die Taste \diamond , um die Programmauswahl zu bestätigen.
- ▶ Drücken Sie die Taste \wedge bzw. \vee , um die gewünschte Garzeit in Minuten und Sekunden (0:00) einzustellen.
- ▶ Starten Sie den Garvorgang durch Druck auf die Taste \diamond .



Öffnen Sie nach etwa der Hälfte der eingestellten Garzeit ggf. die Tür und drehen Sie die Speise auf die andere Seite, um ein gleichmäßiges Garen zu garantieren.

14. Reinigung und Pflege



GEFAHR!

Risiko eines Stromschlags!

Es besteht die Gefahr eines elektrischen Schlags durch stromführende Teile.

- Schalten Sie die Mikrowelle aus und ziehen Sie vor dem Reinigen den Stecker aus der Steckdose.
- Keine Dampfreiniger verwenden.



HINWEIS!

Möglicher Geräteschaden!

Es besteht ein möglicher Geräteschaden durch unsachgemäßen Gebrauch.

- Verwenden Sie auf keinen Fall Reinigungssprays, scharfe, schmirgelnde oder körnige, essigsäure-, soda- oder lösemittelhaltige Reinigungsmittel. Diese können die Oberflächen oder die Bedruckung des Geräts beschädigen.
- Reinigen Sie das Heizelement nicht mit Stahlwolle oder metallischen Topfreiniger, da dies zu einem unbeabsichtigten Kurzschluss führen kann.

Mangelhafte Sauberkeit des Geräts kann zu einer Zerstörung der Geräteoberflächen führen, die ihrerseits die Gebrauchsdauer beeinflusst und möglicherweise zu gefährlichen Situationen führt.

- ▶ Reinigen Sie die Mikrowelle daher regelmäßig und entfernen Sie sämtliche Nahrungsreste.
- ▶ Halten Sie den Garraum sauber. Wischen Sie Spritzer oder verschüttete Flüssigkeiten, die an den Wänden des Garraums haften, mit einem feuchten Tuch ab. Bei starker Verschmutzung wischen Sie den Garraum mit einem feuchten Tuch und einem milden Reinigungsmittel aus.
- ▶ Die Außenflächen sollten mit einem feuchten Tuch gereinigt werden. Um eine Beschädigung der Betriebsteile im Innern der Mikrowelle zu verhindern, vermeiden Sie, dass Wasser in die Belüftungsöffnungen eindringt.
- ▶ Reinigen Sie die Garraumtür mit Sichtfenster sowie die Türverriegelung vorsichtig mit einer milden Seifenlösung. Achten Sie besonders auf Beschädigungen an diesen Teilen.
- ▶ Beim Betrieb bei hoher Luftfeuchtigkeit kann sich an den Außenflächen Kondenswasser bilden. Sollte sich im Innern oder auf den Außenflächen Kondenswasser ansammeln, wischen Sie es mit einem weichen Tuch ab.
- ▶ Der Drehteller muss gelegentlich herausgenommen werden, um ihn zu reinigen. Spülen Sie den Drehteller in warmem Wasser mit milder Seifenlösung. Trocknen Sie den Drehteller danach gründlich mit einem weichen Tuch ab.
- ▶ Reinigen Sie das Bedienfeld mit einem weichen, feuchten Tuch reinigen. Vermeiden Sie, dass Feuchtigkeit eindringt.
- ▶ Wenn Sie das Bedienfeld reinigen, die Tür der Mikrowelle offen stehen lassen, um zu verhindern, dass das Gerät versehentlich eingeschaltet wird.
- ▶ Entnehmen Sie die Antriebswelle. Wischen Sie den Antriebswelle mit einem feuchten Tuch ab.
- ▶ Setzen Sie die Antriebswelle und den Drehteller nach der Reinigung wieder ein (siehe „7.4. Drehteller einsetzen“ auf Seite 16).
- ▶ Spülen Sie den Grillrost in warmem Was-

ser mit milder Seifenlösung. Lassen Sie hartnäckige Verschmutzungen einige Zeit einweichen.

- ▶ Geruchsrückstände in der Mikrowelle können entfernt werden, indem Sie eine Tasse Wasser mit dem Saft und der Schale einer Zitrone in ein tiefes mikrowellenfestes Gefäß geben und 5 Minuten in der Mikrowelle erhitzen. Wischen Sie das Gerät danach gründlich aus und wischen Sie es mit einem weichen Tuch trocken.
- ▶ Wenn die Beleuchtung in der Mikrowelle ersetzt werden muss, wenden Sie sich an eine dafür qualifizierte Fachwerkstatt oder unseren Service.

15. Längerer Nichtgebrauch und Transport

- ▶ Wenn Sie die Mikrowelle über längere Zeit nicht benutzen, ziehen Sie den Netzstecker und bewahren Sie die Mikrowelle an einem trockenen, sauberen und staubfreien Ort auf.
- ▶ Um Beschädigungen bei einem Transport zu vermeiden, empfehlen wir Ihnen, die Originalverpackung zu nutzen.

DE

FR

NL

ES

IT

EN

16. Fehlerbehebung

Problem	Mögliche Ursache	Lösung
Das Gerät lässt sich nicht starten.	Der Netzstecker ist nicht eingesteckt.	Netzstecker in die Steckdose stecken.
	Die Steckdose ist defekt.	Überprüfen Sie die Steckdose, indem Sie ein anderes Gerät anschließen.
Das Gerät heizt nicht auf.	Die Gerätetür ist nicht geschlossen.	Schließen Sie die Gerätetür.
Die Beleuchtung funktioniert nicht.	Das Leuchtmittel ist defekt.	Kontaktieren Sie den Service.



Mikrowelle stört den TV-/Radio-Empfang

Der Radio- und Fernsehempfang kann durch den Betrieb einer Mikrowelle gestört werden. Dies stellt keinen Mangel dar.

Beleuchtung gedimmt

Beim Garen mit niedriger Leistung kann das Licht im Garraum schwächer werden. Dies ist normal und stellt keine Fehlfunktion dar.

Die Mikrowelle wurde versehentlich gestartet, ohne dass Lebensmittel eingelegt waren.

Betreiben Sie das Gerät nicht ohne eingelegte Lebensmittel. Dies ist sehr gefährlich.

17. Ersatzteile

Wenn Sie Ersatzteile nachbestellen möchten, besuchen Sie unseren MEDIONServiceShop unter <https://www.medion.com/medionserviceshop>.

Dort finden Sie alle passenden Informationen zu Ihrem Produkt.

18. Technische Daten

Inverkehrbringer:	medion GmbH Am Zehnthof 77 45307 Essen DEUTSCHLAND
Modellkennung:	MD 14482
Nennspannung	230 V~ 50 Hz
Nennleistungen Mikrowelle:	1250 W
Nennleistungen Grill:	1000 W
Nennausgangsleistung (Mikrowelle):	800 W
Mikrowellen Frequenz:	2450 MHz
Geräteabmessungen (B x H x T)	46 x 29 x 37 cm
Nettogewicht:	13 kg
Stromverbrauch Produktinformation zum Stromverbrauch und zur maximalen Zeit bis zum Erreichen des jeweiligen Energiesparmodus.	
Standby-Modus	≤ 0,8 W
Maximale Zeit bis zum Erreichen des Energiesparmodus	20 Minuten



www.tuv.com
ID 1111313386

19. EU-Konformitätsinformation

C E Hiermit erklärt die medion GmbH, dass das Produkt MD 14482 mit den folgenden Anforderungen der Europäischen Union übereinstimmt:

- EMV-Richtlinie 2014/30/EU,
- Niederspannungsrichtlinie 2014/35/EU,
- Öko-Design-Richtlinie 2009/125/EG,
- RoHS-Richtlinie 2011/65/EU.

Dieses Produkt erfüllt die Anforderungen des europäischen Standards EN55011. Das Produkt wird standardkonform als Gerät der Gruppe 2, Klasse B eingestuft. Gruppe 2 bedeutet, dass das Gerät zweckbestimmt hochfrequente Energie in Form elektromagnetischer Strahlen zur Wärmebehandlung von Lebensmitteln erzeugt. Gerät der Klasse B bedeutet, dass das Gerät für den Einsatz im häuslichen Bereich geeignet ist.

20. Entsorgung



Verpackung

Ihr Gerät befindet sich zum Schutz vor Transportschäden in einer Verpackung. Verpackungen sind aus Materialien hergestellt, die umweltschonend entsorgt und einem fachgerechten Recycling zugeführt werden können.

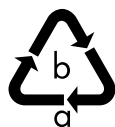

Beachten Sie folgende Kennzeichnung von Verpackungsmaterialien bei der Mülltrennung mit den Abkürzungen (a) und Nummern (b): 1–7: Kunststoffe/20–22: Papier und Pappe/80–98: Verbundstoffe



(Nur für Frankreich)

Das „Triman“-Symbol informiert den Verbraucher darüber, dass das Produkt recycelbar ist, einem erweiterten System der Herstellerverantwortung und in Frankreich einer Sortieranweisung unterliegt.



(Nur für Spanien)

Dieses Symbol kennzeichnet die Entsorgung nach der Art der verwendeten Verpackungsmaterialien (blau = Papier und Karton; gelb = Kunststoff, Metall, Verbundverpackungen; grün = Glas).

Nutzen Sie die Entsorgungsmöglichkeiten, die Ihnen vor Ort angeboten werden.



Gerät (nur für Deutschland)

Alle mit dem nebenstehenden Symbol gekennzeichneten Elektro- bzw. Elektronikgeräte dürfen nicht im normalen Hausmüll entsorgt werden, sondern sind vom Endnutzer am Ende ihrer Lebenserwartung einer vom unsortierten Siedlungsabfall getrennten Erfassung zuzuführen.

Die Endnutzer haben Altbatterien und Altakkumulatoren, die nicht vom Altgerät umschlossen sind, sowie Lampen, die zerstörungsfrei aus dem Altgerät entnommen werden

können, vor der Abgabe an einer Erfassungsstelle vom Altgerät zerstörungsfrei zu trennen und einer separaten Sammlung zuzuführen. Vertreiber mit einer Verkaufsfläche für Elektro- und Elektronikgeräte von mindestens 400 Quadratmetern sowie Vertreiber von Lebensmitteln mit einer Gesamtverkaufsfläche von mindestens 800 Quadratmetern, die mehrmals im Kalenderjahr oder dauerhaft Elektro- und Elektronikgeräte anbieten und auf dem Markt bereitstellen, sind verpflichtet, bei der Abgabe eines neuen Elektro- oder Elektronikgerätes an einen Endnutzer ein Altgerät des Endnutzers der gleichen Geräteart, das im Wesentlichen die gleichen Funktionen wie das neue Gerät erfüllt, am Ort der Abgabe oder in unmittelbarer Nähe hierzu unentgeltlich zurückzunehmen und auf Verlangen des Endnutzers unabhängig vom Kauf eines neuen Elektro- oder Elektronikgerätes bis zu drei Altgeräte pro Geräteart, die in keiner äußeren Abmessung größer als 25 Zentimeter sind, im Einzelhandelsgeschäft oder in unmittelbarer Nähe hierzu unentgeltlich zurückzunehmen. Bei einem Vertrieb unter Verwendung von Fernkommunikationsmitteln gelten alle Lager- und Versandflächen für Elektro- und Elektronikgeräte des Vertreibers als Verkaufsfläche sowie alle Lager- und Verkaufsflächen des Vertreibers als Gesamtverkaufsfläche. Zudem ist bei einem Vertrieb unter Verwendung von Fernkommunikationsmitteln bei Abgabe des neuen Elektro- bzw. Elektronikgerätes durch Auslieferung bei einem privaten Haushalt die unentgeltliche Abholung des Altgerätes bei diesem Ort der Abgabe auf Geräte der Kategorien 1, 2 und 4 der Anlage 1 zu § 2 Abs. 1 ElektroG beschränkt



(Wärmeüberträger, Bildschirme, Monitore und Geräte, die Bildschirme mit einer Oberfläche von mehr als 100 Quadratzentimetern enthalten, Großgeräte).

Zur Abgabe von Altgeräten stehen in Ihrer Nähe kostenfreie Erfassungsstellen sowie ggf. weitere Annahmestellen für die Wiederverwendung der Altgeräte zur Verfügung. Die Adressen können Sie von Ihrer Kommunalverwaltung erhalten.

Verfügt das Altgerät über Datenspeicher, sollten vor der Rückgabe alle Daten extern gesichert und von dem Altgerät dauerhaft und unwiderruflich gelöscht werden.

Endnutzer sind ausschließlich selbst dafür verantwortlich, dass alle personenbezogenen Daten auf den zu entsorgenden Altgeräten gelöscht sind.

Gerät (für alle anderen deutschsprachigen Länder)

Alle mit dem nebenstehenden Symbol gekennzeichneten Altgeräte dürfen nicht im normalen Hausmüll entsorgt werden.

Entsprechend Richtlinie 2012/19/EU ist das Gerät am Ende seiner Lebensdauer einer geordneten Entsorgung zuzuführen.

Dabei werden im Gerät enthaltene Wertstoffe der Wiederverwertung zugeführt und die Belastung der Umwelt und negative Auswirkungen auf die menschliche Gesundheit vermieden.

Geben Sie das Altgerät an einer Sammelstelle für Elektroschrott oder einem Wertstoffhof ab.

Wenden Sie sich für nähere Auskünfte an Ihr örtliches Entsorgungsunternehmen oder Ihre kommunale Verwaltung.

21. Serviceinformationen

Sollte Ihr Gerät einmal nicht wie gewünscht und erwartet funktionieren, wenden Sie sich zunächst an unseren Kundenservice. Es stehen Ihnen verschiedene Wege zur Verfügung, um mit uns in Kontakt zu treten:

- In unserer Service-Community treffen Sie auf andere Benutzer sowie unsere Mitarbeiter und können dort Ihre Erfahrungen austauschen und Ihr Wissen weitergeben. Sie finden unsere Service-Community unter community.medion.com.
- Gerne können Sie auch unser Kontaktformular unter www.medion.com/contact nutzen.
- Selbstverständlich steht Ihnen unser Serviceteam auch über unsere Hotline oder postalisch zur Verfügung.

Deutschland	
Multimedia-Produkte (PC, Notebook, etc.)	
☎	0201 22099-111
Haushalt & Heimelektronik	
☎	0201 22099-222
Mobiltelefon; Tablet & Smartphone	
☎	0201 22099-333
Öffnungszeiten	
Mo. - Fr.: 07:00 - 20:00 Sa.: 10:00 - 18:00	
Serviceadresse	
medion GmbH 45092 Essen Deutschland	
Österreich	
Rufnummer	
☎	01 9287661

Öffnungszeiten	
Mo. - Fr.: 08:00 - 20:00 Sa.: 10:00 - 18:00	
Serviceadresse	
MEDION Service Center Franz-Fritsch-Str. 11 4600 Wels Österreich	
Schweiz	
Rufnummer	
☎	0848 - 33 33 32
Öffnungszeiten	
Mo. - Fr.: 09:00 - 19:00	
Serviceadresse	
MEDION/LENOVO Service Center Ifangstrasse 6 8952 Schlieren Schweiz	
Belgien & Luxemburg	
Rufnummer (Belgien)	
☎	02 200 61 98
Rufnummer (Luxemburg)	
☎	800 278 99
Öffnungszeiten	
Mo. - Fr.: 09:00 - 19:00	
Serviceadresse	
MEDION B.V. John F.Kennedylaan 16a 5981 XC Panningen Die Niederlande	

DE

FR

NL

ES

IT

EN

Diese und viele weitere Bedienungsanleitungen stehen Ihnen über das Serviceportal www.medionservice.com zum Download zur Verfügung.

Aus Gründen der Nachhaltigkeit verzichten wir auf gedruckte Garantiebedingungen, Sie finden unsere Garantiebedingungen ebenfalls in unserem Serviceportal. Sie können auch den untenstehenden QR-Code scannen und die Bedienungsanleitung über das Serviceportal auf Ihr mobiles Endgerät laden.



22. Impressum

Copyright 2026

Stand: 05. Februar 2026

Alle Rechte vorbehalten.

Diese Bedienungsanleitung ist urheberrechtlich geschützt.

Vervielfältigung in mechanischer, elektronischer und jeder anderen Form ohne die schriftliche Genehmigung des Herstellers ist verboten.

Das Copyright liegt bei der Firma:

medion GmbH
Am Zehnthof 77
45307 Essen
Deutschland

Bitte beachten Sie, dass die oben stehende Anschrift keine Retourenanschrift ist. Kontaktieren Sie zuerst immer unseren Kundenservice.

You can download this and many other sets of operating instructions from our service portal at www.medionservice.com.

We have stopped providing printed copies of our warranty terms and conditions as part of our commitment to sustainability, but you can access the warranty terms and conditions on our service portal.

You can also scan the QR code below and to download the operating instructions onto your mobile device from the service portal.



22. Legal Notice

Copyright 2026

Date: 05. February 2026

All rights reserved.

These operating instructions are protected by copyright.

Mechanical, electronic and any other forms of reproduction are prohibited without the written permission of the manufacturer.

Copyright is owned by the company:

medion GmbH

Am Zehnthof 77

45307 Essen

Germany

Please note that you cannot use the address above for returns. Please always contact our Customer Service team first.