

# IFP53-serie

Commercial Touch Display  
Handleiding

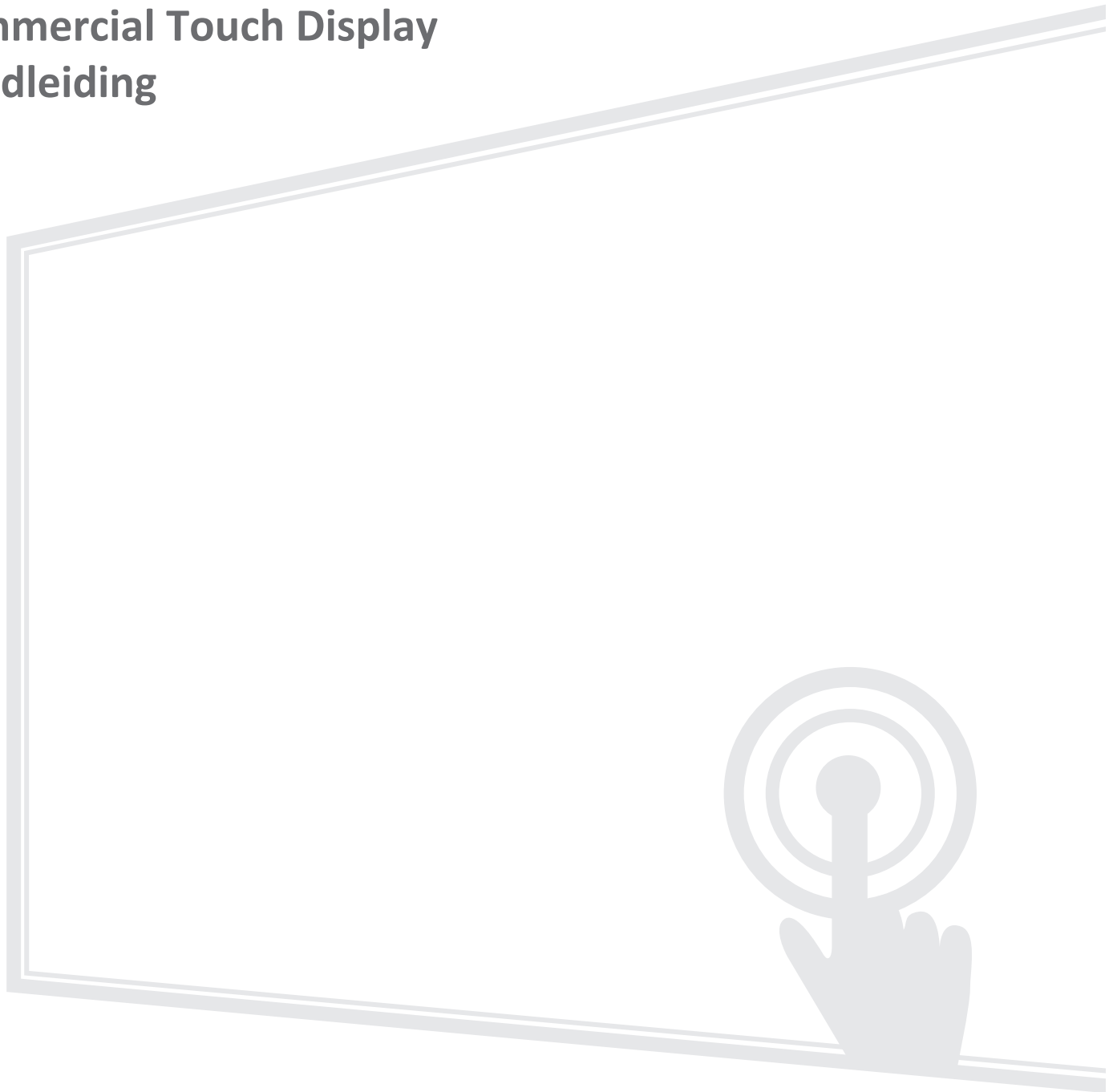

## **Bedankt voor uw keuze voor ViewSonic®**

Als wereldwijd toonaangevende leverancier van visuele oplossingen, zet ViewSonic® zich in om de verwachtingen van de wereld op het vlak van technologische evolutie, innovatie en eenvoud, te overschrijden. Bij ViewSonic® geloven wij dat onze producten het potentieel hebben om een positieve impact in de wereld te bieden en we zijn ervan overtuigd dat het ViewSonic®-product dat u hebt gekozen, u goed van pas zal komen.

Nogmaals bedankt voor uw keuze voor ViewSonic®!

# Veiligheidsvoorzorgen

Lees de volgende **veiligheidsmaatregelen** voordat u dit apparaat gebruikt.

- Bewaar deze gebruikshandleiding op een veilige plaats zodat u deze later opnieuw kunt raadplegen.
- Lees alle waarschuwingen en volg alle instructies.
- Gebruik het apparaat niet in de buurt van water. Om het risico op vuur of elektrische schokken te verminderen, mag u het apparaat niet blootstellen aan vocht.
- De achterste dekplaat nooit verwijderen. Dit scherm bevat onderdelen onder hoogspanning. U kan ernstig gewond raken als u deze aanraakt.
- Vermijd het blootstellen van het apparaat aan direct zonlicht en andere bronnen van duurzame warmte.
- Plaats het apparaat niet in de buurt van warmtebronnen zoals radiatoren, verwarmingsroosters of andere apparaten (inclusief versterkers) die de temperatuur van het apparaat kunnen doen stijgen tot gevaarlijke niveaus.
- Gebruik een zachte, droge doek om de behuizing te reinigen. Raadpleeg voor meer informatie het hoofdstuk "Onderhoud".
- Wanneer u het apparaat verplaatst, moet u ervoor zorgen dat u het niet laat vallen of er nergens mee tegenaan stoten.
- Plaats het apparaat niet op een effen of onstabiel oppervlak. Het apparaat kan omvallen en zo lichamelijke letsels of defect veroorzaken.
- Plaats geen zware objecten op het apparaat of op de aansluitkabels.
- Als u rook, een abnormaal geluid of een vreemde geur opmerkt, moet u het apparaat onmiddellijk uitschakelen en contact opnemen met uw leverancier of ViewSonic®. Het is gevaarlijk om het apparaat in dergelijke gevallen verder te gebruiken.
- Het apparaat bestaat uit een monitor met LED-achtergrondverlichting voor algemeen kantoorgebruik.
- Probeer nooit de veiligheidsvoorzieningen van de gepolariseerde of geaarde stekker te omzeilen. Een gepolariseerde stekker heeft twee bladen, waarbij er een breder is dan de ander. Een aardlekstekker bevat twee pennen en een aardklem. De brede pen van de gepolariseerde stekker en de aardklem van de aardlekstekker zijn bedoeld voor uw veiligheid. Als de stekker niet in uw stopcontact past, dient u een adapter aan te schaffen. Probeer nooit de stekker in het stopcontact te forceren.
- Bij het aansluiten op een stopcontact, mag u de aardklem NIET verwijderen. Zorg dat de aardklemmen NOOIT WORDEN VERWIJDERD.

- Plaats de voedingskabel en de stekker zo, dat er niet op kan worden getrapt dat ze niet gekneld raken en bescherm het punt waar de kabel uit het apparaat komt. Zorg dat het stopcontact zich dicht bij het apparaat bevindt zodat het gemakkelijk toegankelijk is.
- Gebruik alleen hulpstukken/accessoires die zijn aangegeven door de fabrikant.
- Wanneer u een wagentje gebruikt, wees dan voorzichtig wanneer u het wagentje samen met het apparaat verplaatst om te vermijden dat het kantelt en letsels veroorzaakt.
- Trek de stekker van de voedingskabel uit het stopcontact als u het apparaat gedurende langere tijd niet gebruikt.
- Plaats het apparaat in een goed geventileerde ruimte. Plaats niets bovenop het apparaat waardoor de warmteverspreiding kan worden verhinderd.

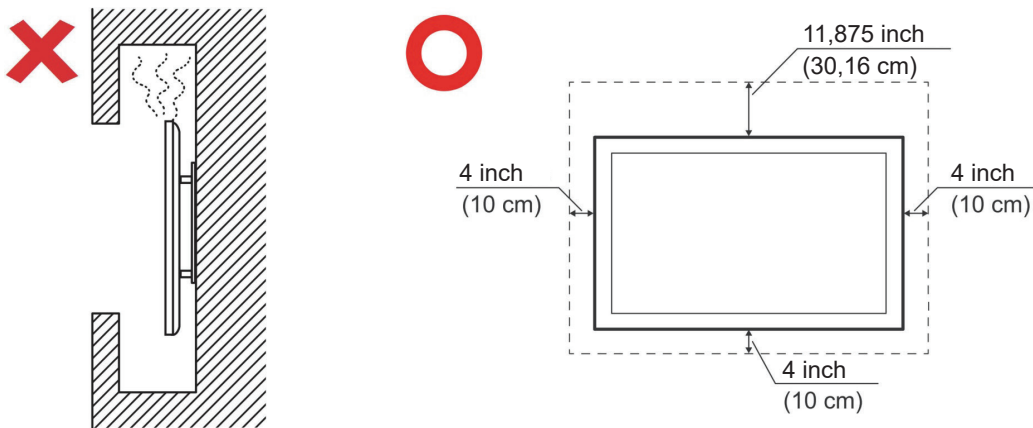

- Laat onderhoud en reparaties over aan bevoegde onderhoudstechnici. Reparatie zal vereist zijn wanneer het apparaat op enige wijze werd beschadigd, zoals in de volgende gevallen:
  - » Als de voedingskabel of stekker is beschadigd.
  - » Als er vloeistof is gemorst op het apparaat of als er objecten in gevallen zijn
  - » Als het apparaat wordt blootgesteld aan vocht
  - » Als het apparaat niet normaal werkt of is gevallen

# Inhoud

<b>Veiligheidsvoorzorgen .....</b>	<b>3</b>
<b>Inleiding .....</b>	<b>10</b>
Inhoud verpakking .....	10
Specificaties voor het monteren aan de muur (VESA) .....	11
Productoverzicht .....	12
Vooraanzicht .....	12
Achteraanzicht .....	12
Controlepaneel.....	13
I/O-panelen .....	14
I/O voorkant .....	15
I/O achterkant .....	16
I/O zijkant .....	17
OPS en Wi-Fi-sleuf.....	19
Afstandsbediening.....	20
Gebaren gebruiken.....	23
<b>Aansluitingen maken.....</b>	<b>25</b>
Aansluiten op de netspanning.....	25
Aansluiten op externe apparaten en Touch inschakelen .....	26
USB Type C-aansluiting.....	27
HDMI-verbinding.....	27
Schermverbinding .....	27
VGA-aansluiting.....	27
RS-232 Verbinding .....	28
USB-aansluiting.....	29
USB-type A .....	29
USB-type C.....	29
Netwerkverbinding.....	30
Mediaverbinding .....	31
Audio-aansluiting.....	32
Audio-ingang .....	32
Audio-uitgang.....	32
SPDIF-verbindingen.....	32
Videouitgangverbinding.....	33
HDMI-uitgang .....	33
Type C Uit.....	33

Optionele aansluitingen .....	34
Installatie Slot-in PC (OPS-sleuf).....	34
Installatie Wi-Fi-kaart (Wi-Fi-sleuf) .....	35
<b>Uw ViewBoard gebruiken .....</b>	<b>36</b>
De ViewBoard in-/uitschakelen .....	36
Initiële start-instellingen.....	37
Home Screen (Home scherm).....	40
How to Sign Up (Aanmelden) .....	40
Use as Guest (Gebruiken als gast) .....	41
Sign In (Aanmelden) .....	41
Home Screen Message (Bericht Home-scherm).....	42
Toolbar (Werkbalk) .....	43
Pictogrammen werkbalk .....	44
OSD-menu - General Settings (Algemene instellingen) .....	46
Input Settings (Inganginstellingen) .....	48
Display Settings (Weergave-instellingen) .....	50
Eye Care (Oogverzorging).....	52
Applications (Toepassingen).....	54

<b>ViewBoard-instellingen .....</b>	<b>55</b>
Wireless & Network (Draadloos & netwerk) .....	55
Wi-Fi .....	56
Ethernet .....	57
Wireless Hotspot (Draadloze hotspot) .....	58
Bluetooth .....	59
VPN.....	60
File Sharing (Bestanden delen) .....	62
Samba.....	63
Display (Weergave).....	64
Wallpaper (Achtergrond) .....	65
Protection (Bescherming).....	66
HDMI Out (HDMI-uitgang) .....	67
Preference (Voorkeur).....	68
Marker (Markering).....	69
Touch (Aanraken).....	70
Language (Taal) .....	70
Keyboard & Input Method (Toetsenbord en invoermethode).....	71
Date & Time (Datum en tijd) .....	72
Boot Mode & Advanced Settings (Opstartmodus en Geavanceerde instellingen).....	73
Startup & Shutdown (Opstarten en afsluiten) .....	74
Toolbar Setting (Werkbalkinstelling).....	75
Input Source (Ingangsbron) .....	76
Label Input Source (Ingangsbron labels).....	77
Source (Bron) .....	78
Apps.....	79
Apps .....	80
System (Systeem) .....	83
Clone to USB (Klonen naar USB).....	84
Display ID (Display-ID) .....	85
Security (Beveiliging).....	86
System Update (Systeemupdate).....	89
About Device (Over het apparaat) .....	90

## Vooraf geïnstalleerde toepassingen en instellingen... 92

myViewBoard Display.....	92
myViewBoard Manager .....	93
myViewBoard Whiteboard .....	94
vCast .....	97
Instellingen weergavegroep .....	99
Altijd gesynchroniseerd groepsscherm .....	101
Een scherm delen met een weergavegroep (Een teveel casten) .....	101
Moderatormodus .....	102
Uitzenden .....	103
Meerdere schermen delen.....	103
Scherm Voorbeeldweergave .....	103
Aanraken .....	103
Casten vanaf Windows-, MacBook- en Chrome-apparaten .....	104
Casten vanaf Android-apparaten .....	106
Casten vanaf Apple iOS-apparaten .....	109
Verbinding maken met een ViewBoard vanaf een mobiel apparaat .....	112
Casten met Chromecast .....	113
Casten met Miracast .....	115

## RS-232 Protocol..... 117

Beschrijving .....	117
RS-232 Hardware-specificatie .....	117
LAN Hardware-specificatie .....	118
RS-232-Communicatie-instellingen .....	118
LAN-Communicatie-instellingen.....	118
Commandoboodschap referentie .....	118
Protocol .....	119
Setfunctie lijst.....	119
Set-functielijst .....	127
Afstandsbediening pass-through-modus .....	135



<b>Appendix.....</b>	<b>138</b>
Specificaties .....	138
Display-modi.....	140
DisplayPort .....	140
HDMI .....	140
USB-type C.....	141
VGA .....	141
HDMI-uitgang .....	142
Probleemoplossing .....	143
Onderhoud .....	145
Algemene voorzorgsmaatregelen .....	145
Het scherm reinigen .....	145
De behuizing reinigen.....	145
<b>Reglementaire en veiligheidsinformatie .....</b>	<b>146</b>
Nalevingsinformatie .....	146
CE-verklaring van conformiteit voor Europese landen .....	146
Verklaring van RoHS2-naleving .....	147
Verklaring van ENERGY STAR .....	148
Beperking van gevaarlijke stoffen in India .....	149
Productverwijdering aan het einde van zijn levensduur .....	149
Copyright-informatie .....	150
Klantendienst .....	151
Beperkte garantie.....	152
Beperkte garantie Mexico .....	155

# Inleiding

## Inhoud verpakking

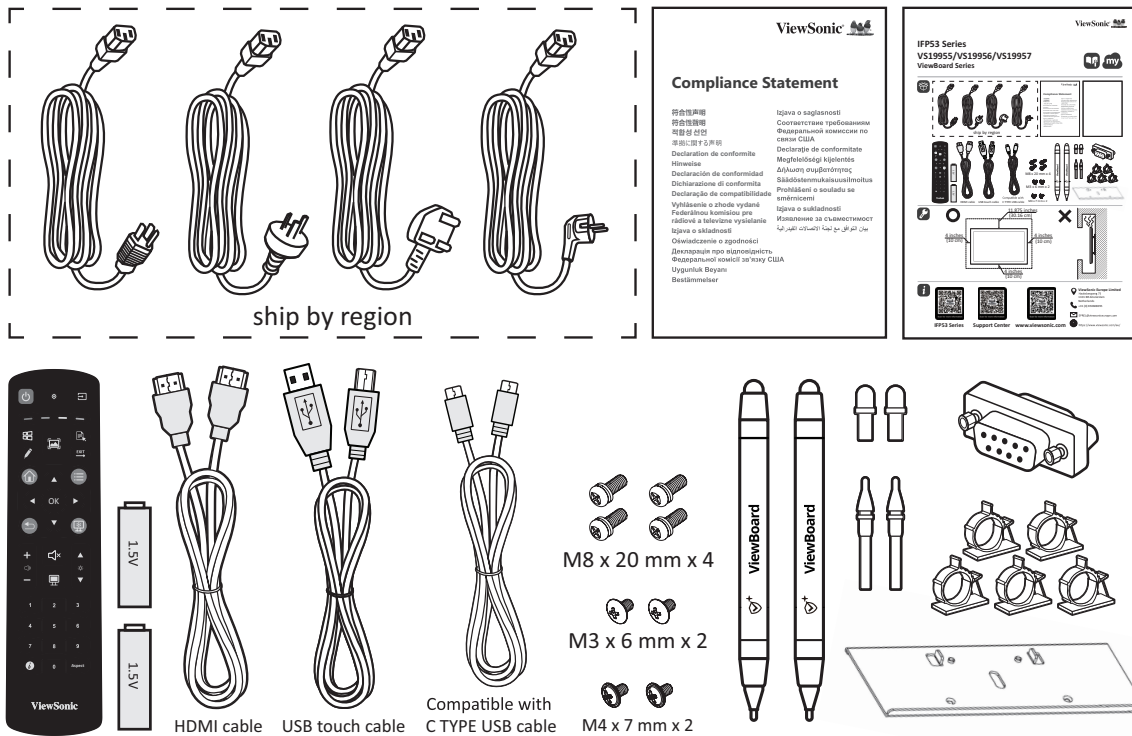

- AAA-batterij
- Cameraplaat
- 5 x klem
- Nalevingsverklaring
- HDMI-kabel (3m)
- Stroomsnoer (3 m)
- Snelle gebruikshandleiding
- 4 x vervangende penpunt
- USB Type C-kabel (1,8 m)
- RS-232-adapter
- 8 x schroef
- 2 x Touch-pen
- USB Touch-kabel (3 m)
- Afstandsbediening

**OPMERKING:** De kabels die bij uw pakket zijn geleverd kunnen verschillen afhankelijk van uw land. Neem contact op met uw lokale wederverkoper voor meer informatie.

## Specificaties voor het monteren aan de muur (VESA)

**OPMERKING:** Volg de instructies in de installatiehandleiding van de muurbeugel om je muurbeugel te installeren. Als u het geheel wil bevestigen aan andere bouwmaterialen neem dan contact op met de dichtstbijzijnde leverancier.

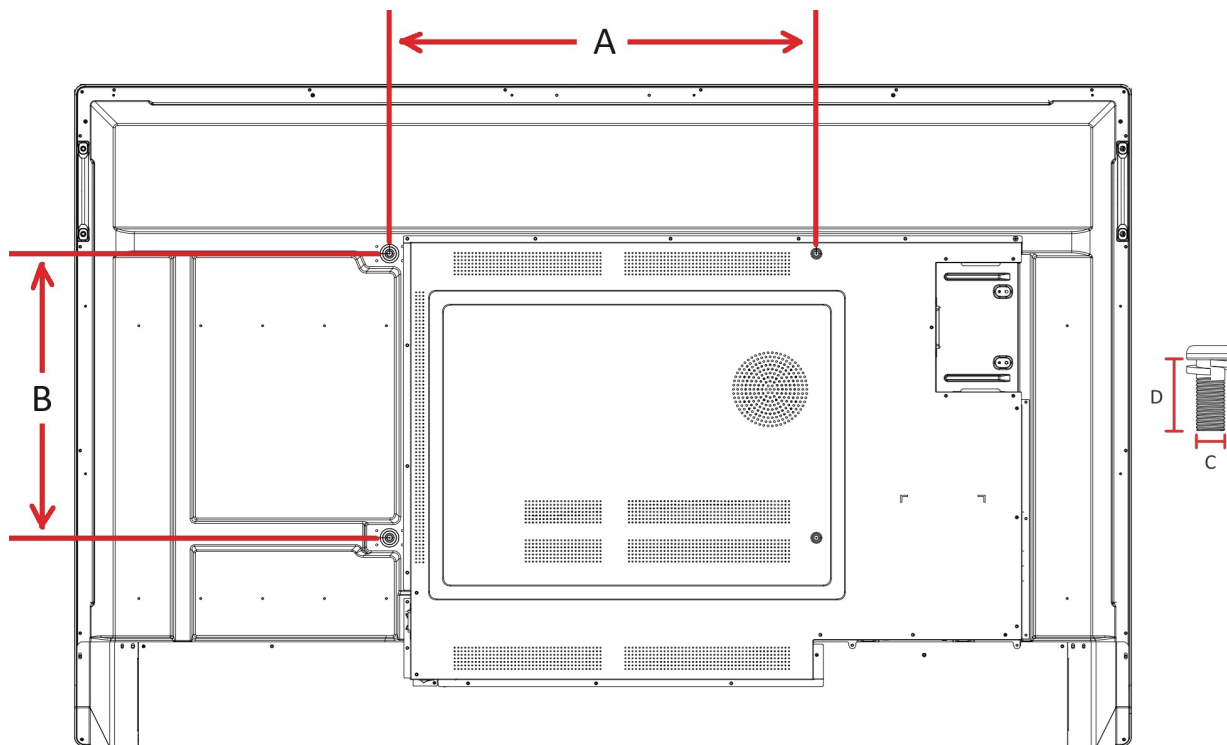

Model	VESA Spec. (A x B)	Standaardschroef (C x D)	Aantal
IFP6553	600 x 400 mm	M8 x 20 mm	4
IFP7553	800 x 400 mm	M8 x 20 mm	4
IFP8653	800 x 600 mm	M8 x 20 mm	4

**OPMERKING:** Gebruik geen schroeven die langer zijn dan de standaardafmetingen want die kunnen de binnenkant van de display beschadigen.

# Productoverzicht

## Vooraanzicht

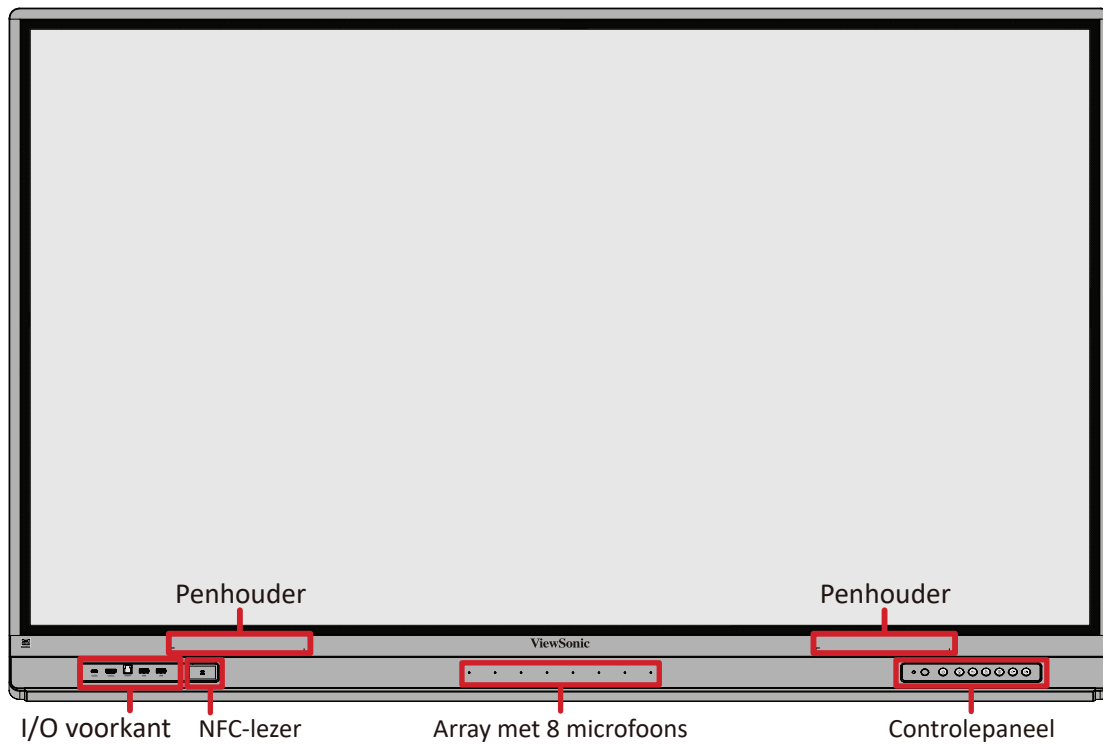

## Achteraanzicht

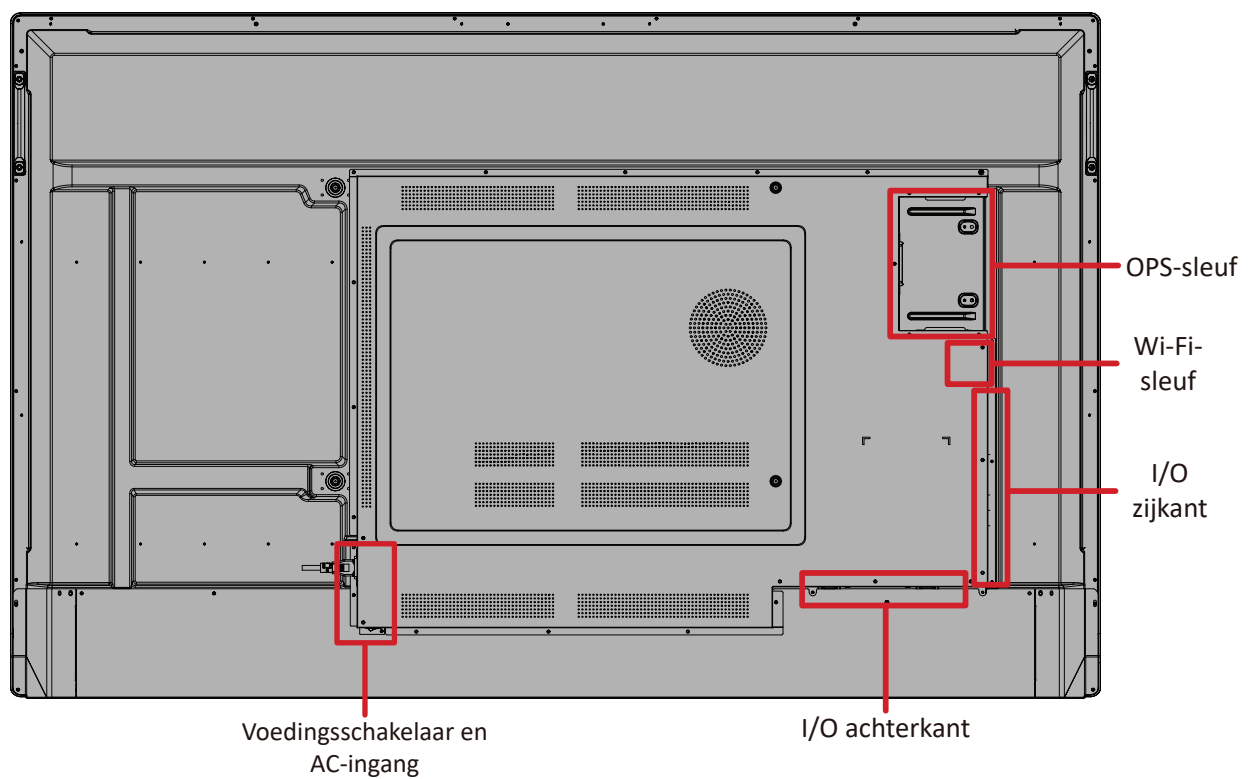

## Controlepaneel

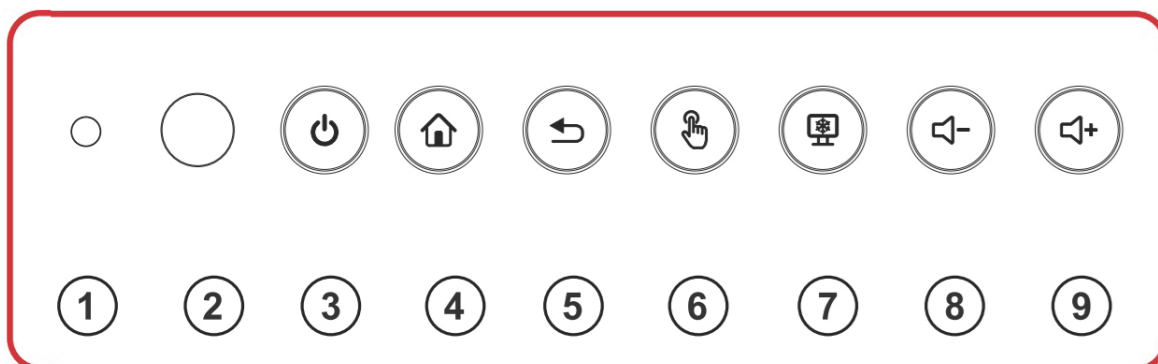

Nummer	Item	Beschrijving
1		Omgevingslichtsensor.
2		IR-ontvanger afstandsbediening.
3		<ul style="list-style-type: none"> <li>• Voedingsindicatielampje.</li> <li>• Druk om de display in te schakelen.</li> <li>• Wanneer het is ingeschakeld, drukt u nogmaals om alleen de achtergrondverlichting in of uit te schakelen.</li> <li>• Wanneer het is ingeschakeld, houdt u ingedrukt om de display uit te schakelen.</li> </ul>
4		Terug naar de hoofdinterface van de ViewBoard.
5		Keer terug naar het vorige interfaceniveau (d.w.z. ga terug naar een vorig scherm).
6		Schakel de aanraakschermfunctie in of uit.
7		Huidige afbeelding op het scherm vastzetten.
8		Verlaag het geluidsniveau.
9		Verhoog het geluidsniveau.

## I/O-panels



I/O voorkant

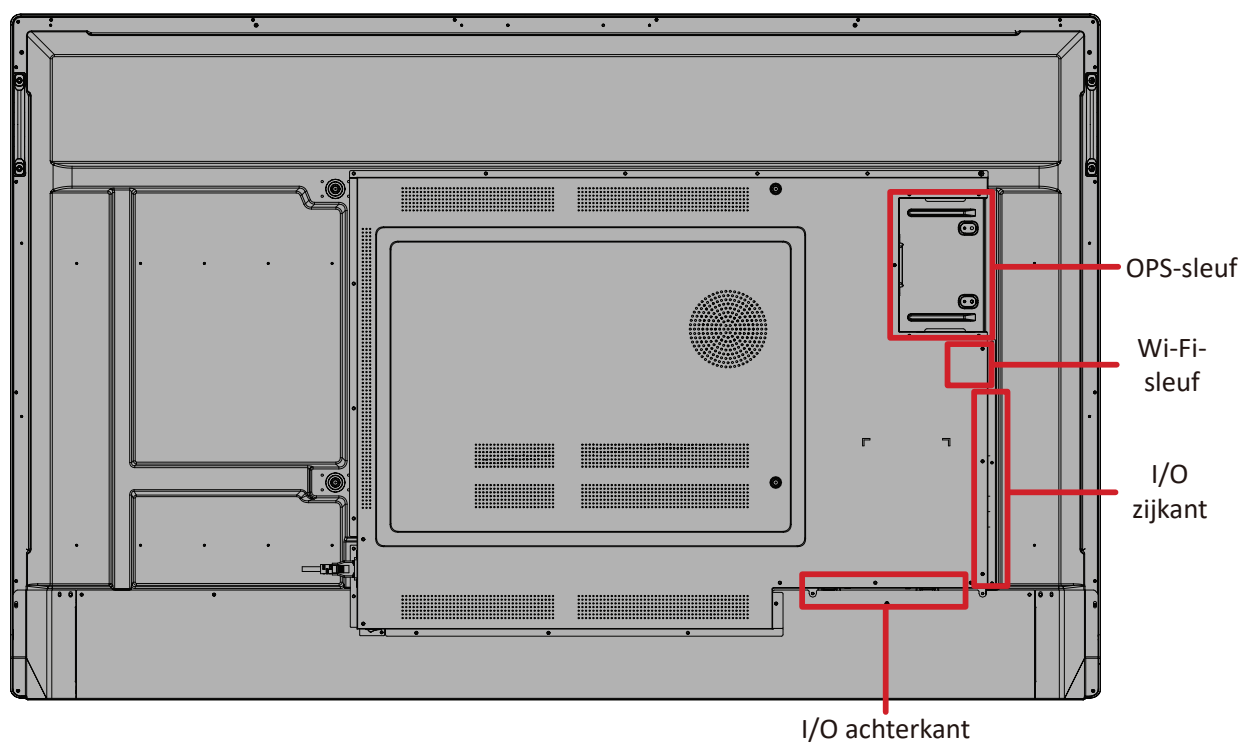

I/O achterkant

## I/O voorkant

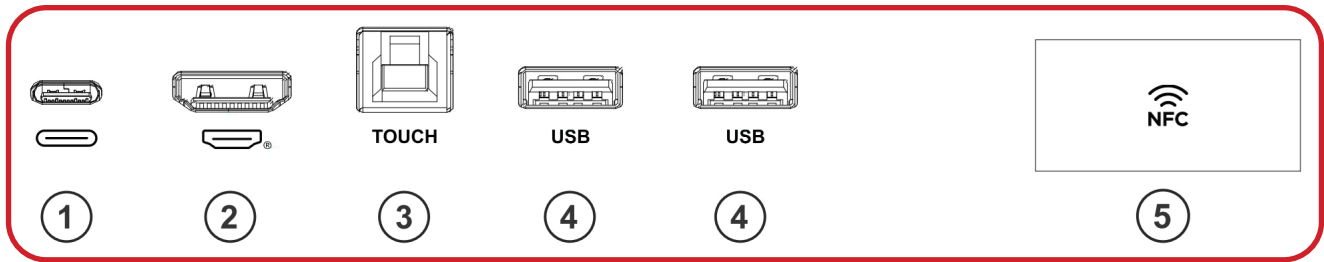

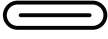
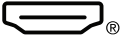
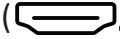
Nummer	Item	Beschrijving
1	 (TYPE C VOORKANT)	<ul style="list-style-type: none"> <li>• USB Type C-ingang</li> <li>• USB 3.0-norm</li> <li>• Ondersteunt DP v. 1.2 met audio, video en aanraking</li> <li>• Ondersteunt LAN by 10M/100M</li> <li>• Ondersteunt vermogenslading tot 100W. Vermogenslading ondersteund: 5V/3A, 9V/3A, 15V/3A, 20V/3,25A, 20V/5A</li> </ul>
2	 (HDMI VOORKANT)	<ul style="list-style-type: none"> <li>• HDMI-ingang</li> <li>• Sluit aan op een computer met HDMI-uitgang, set-top box of een ander video-apparaat</li> <li>• Ondersteunt 4K display; HDMI v. 2.1; CEC</li> </ul>
3	<b>TOUCH</b> (TOUCH 3)	<ul style="list-style-type: none"> <li>• USB Type B</li> <li>• Uitgang van aanraaksignaal naar externe computer</li> <li>• Na aansluiting (op een externe computer), kan het apparaat aangesloten op de <b>USB</b>-poort direct worden gebruikt door de externe computer</li> </ul> <p><b>OPMERKING:</b> Koppelt met de <b>VOOSRTE HDMI</b>-poort () ernaast.</p>
4	<b>USB</b>	<ul style="list-style-type: none"> <li>• USB Type A-ingang</li> <li>• USB 3.0-norm</li> <li>• Verbind USB-apparaten zoals externe geheugens, toetsenborden, muis, etc.</li> <li>• Schakelt automatisch tussen de externe computer en ViewBoard</li> <li>• Ondersteunt: 5V/0,9A (x2)</li> </ul>
5	<b>NFC</b>	NFC-lezer

## I/O achterkant

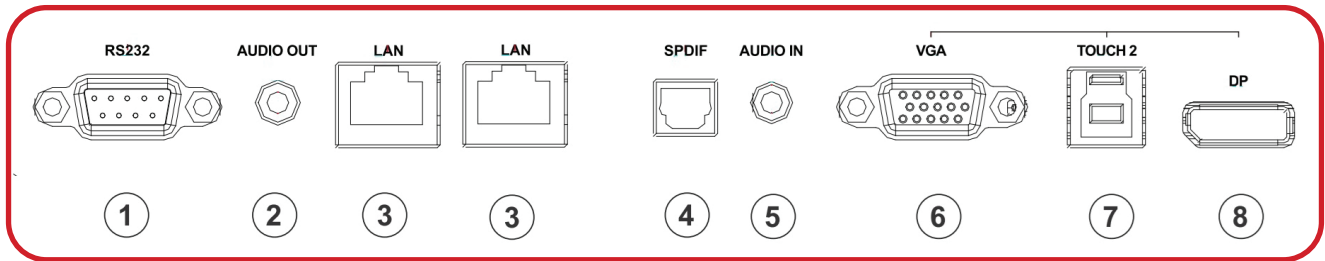

Nummer	Item	Beschrijving
1	RS232	Seriële interface; gebruikt voor tweerichtingstransfer van data tussen apparaten
2	AUDIO UIT	Audio-uitgang naar een externe luidspreker/headset
3	LAN	Standaard RJ45 (10M/100M/1000M) Internetverbindinginterface. Heeft hubondersteuning voor netwerk delen.
4	SPDIF	Multikanaal geluid via optische signalen.
5	AUDIO IN	Ingang voor externe computeraudio
6	VGA	Video-ingang externe computer
7	TOUCH 2	<ul style="list-style-type: none"> <li>• USB Type B</li> <li>• Uitgang van aanraaksignaal naar externe computer</li> <li>• Na aansluiting (op een externe computer), kan het apparaat aangesloten op de <b>USB</b>-poort direct worden gebruikt door de externe computer</li> </ul> <p><b>OPMERKING:</b> Koppelt met de <b>VGA</b>- en <b>DP</b>-poort.</p>
8	DP	<ul style="list-style-type: none"> <li>• DisplayPort-ingang, v. 1.2</li> <li>• Ondersteunt 4K display</li> </ul>



## I/O zijkant

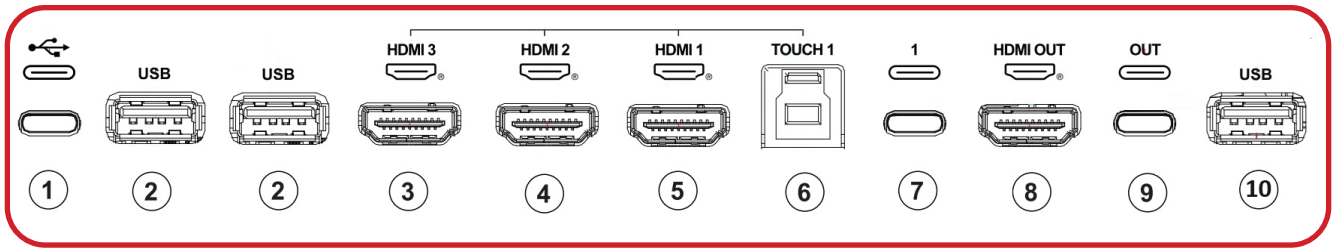

Nummer	Item	Beschrijving
1	TYPE C-gegevens	<ul style="list-style-type: none"> <li>• USB-type C</li> <li>• Alleen voor gegevens lezen/schrijven</li> <li>• USB 3.0-norm</li> </ul>
2	USB	<ul style="list-style-type: none"> <li>• USB Type A-ingang</li> <li>• USB 3.0-norm</li> <li>• Verbind USB-apparaten zoals externe geheugens, toetsenborden, muis, etc.</li> <li>• Schakelt automatisch tussen de externe computer en ViewBoard</li> <li>• Ondersteunt: 5V/0,9A (x2)</li> </ul>
3	HDMI 3	<ul style="list-style-type: none"> <li>• HDMI-ingang</li> <li>• Sluit aan op een computer met HDMI-uitgang, set-top box of een ander video-apparaat</li> <li>• Ondersteunt 4K display; HDMI v. 2.0; CEC; ARC</li> </ul>
4	HDMI 2	<ul style="list-style-type: none"> <li>• HDMI-ingang</li> <li>• Sluit aan op een computer met HDMI-uitgang, set-top box of een ander video-apparaat</li> <li>• Ondersteunt 4K display; HDMI v. 2.0; CEC</li> </ul>
5	HDMI 1	<ul style="list-style-type: none"> <li>• HDMI-ingang</li> <li>• Sluit aan op een computer met HDMI-uitgang, set-top box of een ander video-apparaat</li> <li>• Ondersteunt 4K display; HDMI v. 2.1; CEC</li> </ul>
6	TOUCH 1	<ul style="list-style-type: none"> <li>• USB Type B</li> <li>• Uitgang van aanraaksignaal naar externe computer</li> <li>• Na aansluiting (op een externe computer), kan het apparaat aangesloten op de <b>USB</b>-poort direct worden gebruikt door de externe computer</li> </ul> <p><b>OPMERKING:</b> Koppelt met de <b>HDMI 1/2/3</b>-poorten.</p>

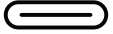
Nummer	Item	Beschrijving
7	 (Type C 1)	<ul style="list-style-type: none"> <li>• USB Type C-ingang</li> <li>• USB 3.0-norm</li> <li>• Ondersteunt DP v. 1.2 met audio, video en aanraking</li> <li>• Ondersteunt vermogenslading tot 100W. Vermogenslading ondersteund: 5V/3A, 9V/3A, 15V/3A, 20V/3,25A</li> </ul>
8	<b>HDMI-uitgang</b>	Verbind met apparaten met HDMI-ingangsfunctie. Ondersteunt 1080p en 4K@60Hz. <b>OPMERKING:</b> Ondersteund door selecte modellen.
9	<b>TYPE C UIT</b>	Verbind met apparaten met Type C-ingangsfunctie. Ondersteunt 1080p en 4K@60Hz. <b>OPMERKING:</b> Ondersteund door selecte modellen.
10	<b>USB</b>	<ul style="list-style-type: none"> <li>• USB Type A-ingang</li> <li>• USB 2.0-norm</li> <li>• Alleen voor gebruik van ViewBoard-bron</li> </ul>

## OPS en Wi-Fi-sleuf

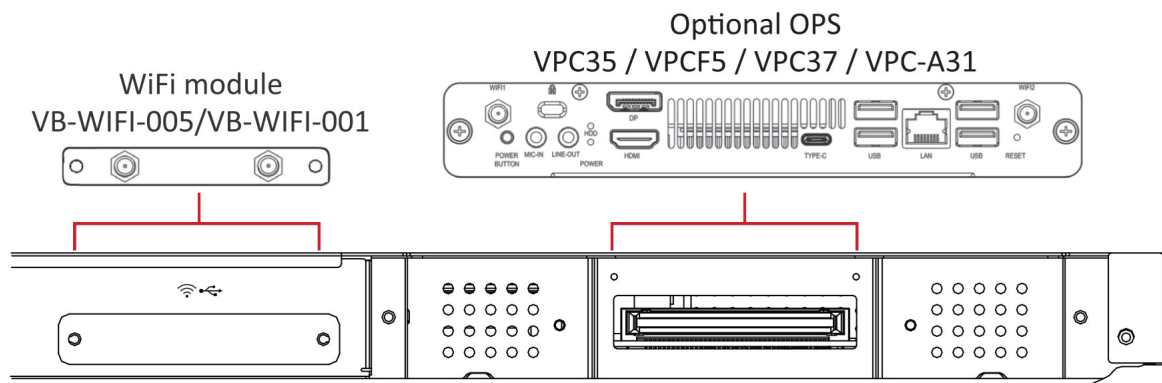

**OPMERKING:** OPS-uitgang: 18V/5A.

## Afstandsbediening

Nummer	Beschrijving
1	Stroom aan/uit
2	Schermd vastleggen
3	Schrijven opstarten
4	Terug naar startscherm van ViewBoard-speler
5	Terug/Terug naar de vorige pagina
6	Het volume verhogen/verlagen
7	Nummertoeetsenblok
8	Informatie
9	Knop Ingangsbronselectie
10	Mediaregelknoppen: <ul style="list-style-type: none"> <li>• <b>Rood</b>: Afspelen/Pauzeren</li> <li>• <b>Groen</b>: Stoppen</li> <li>• <b>Geel</b>: Vooruit</li> <li>• <b>Blauw</b>: Achteruit</li> </ul>
11	Menu Instellingen
12	Omhoog/Omlaag/Rechts/Links/OK
13	Schermd pauzeren
14	Dempsen / Dempden ongedaan maken
15	Helderheid verhogen/verlagen
16	Blanco scherm
17	Beeldverhouding aanpassen

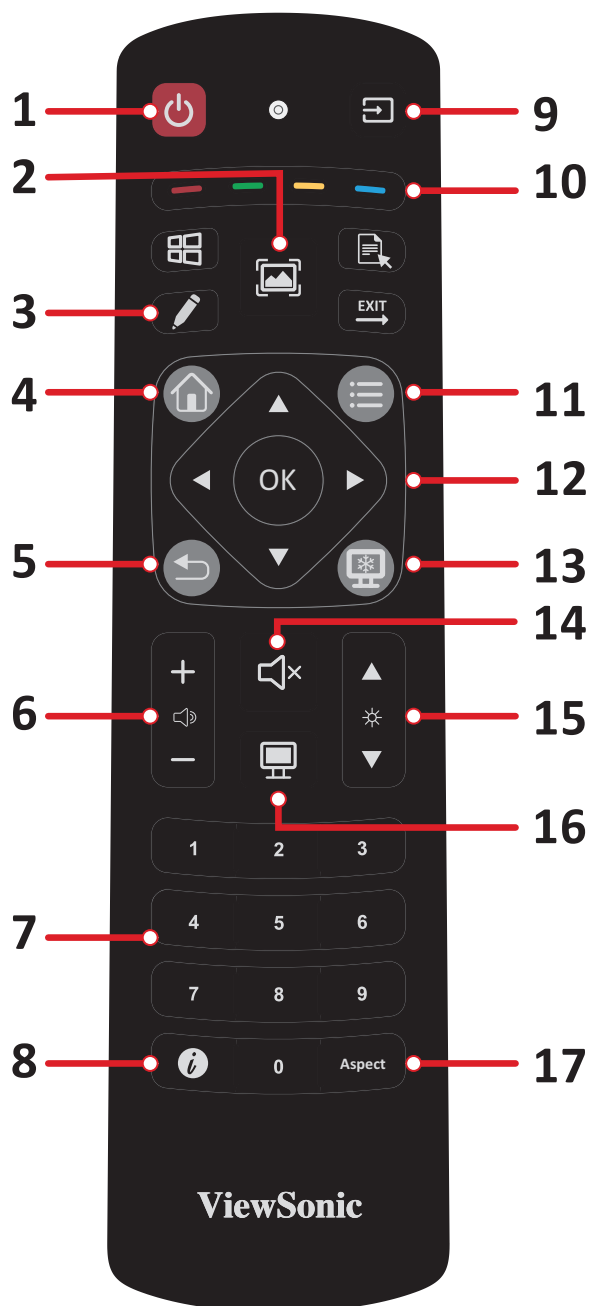

## Batterijen voor de afstandsbediening plaatsen

Om batterijen in de afstandsbediening te plaatsen:

1. Verwijder het deksel aan de achterkant van de afstandsbediening.
2. Plaats twee "AAA"-batterijen, en verzeker u ervan dat het "+"-symbool op de batterij overeenkomt met de "+" op de batterijhouder.
3. Plaats het deksel terug en zorg dat dit overeenstemt met de gleuf op de afstandsbediening en het veerslot dicht klikt.

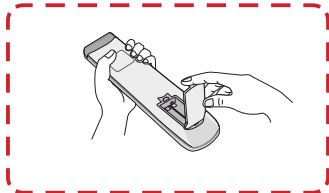

(1)

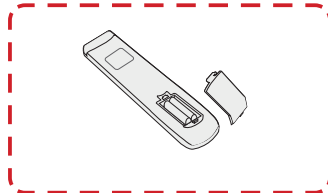

(2)

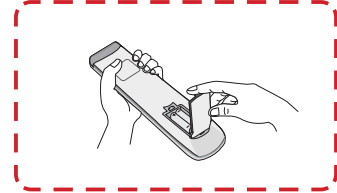

(3)

**WAARSCHUWING:** Als de batterijen worden vervangen door het foute type bestaat er explosiegevaar.

### OPMERKING:

- Er wordt aanbevolen geen verschillende batterijen te mengen.
- Gooi oude batterijen altijd op een milieuvriendelijke manier weg. Neem contact op met de lokale overheid voor meer informatie over hoe batterijen veilig moeten worden weggegooid.

## Bereik van de ontvanger van de afstandsbediening

Het werkbereik van de afstandsbediening wordt hier weergegeven. Heeft een effectief bereik van 8 meter, 30° graden links en rechts. Verzekert u ervan dat er niets het signaal van de afstandsbediening naar de ontvanger belemmert.



## Gebaren gebruiken

Aanraakgebaren stellen de gebruiker in staat om vooraf bepaalde commando's te gebruiken zonder een toetsenbord of een muis. Met gebaren op het ViewBoard kan de gebruiker voorwerpen selecteren/deselecteren, de plaats van een voorwerp veranderen, naar de instellingen gaan, digitale inkt wissen en nog veel meer.

### Voorwerpen selecteren en deselecteren (Klikken)

Druk op het ViewBoard om opties te selecteren/deselecteren en laat los. Dit is zoals een enkelvoudige standaardmuisklik.

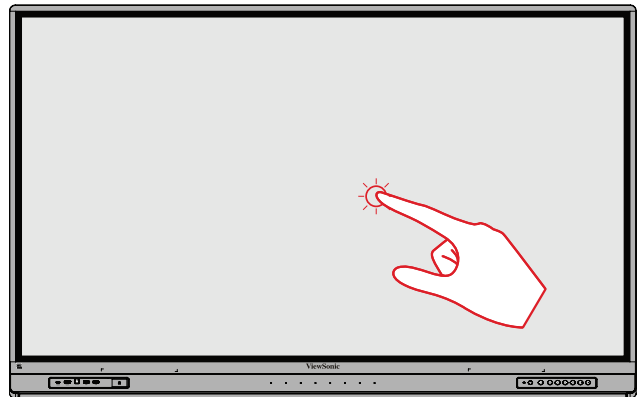

### Het optiemenu laten zien (rechtermuisklik)

Druk en houd het ViewBoard aangeraakt met uw vinger. Dit is zoals een enkelvoudige rechtermuisklik.

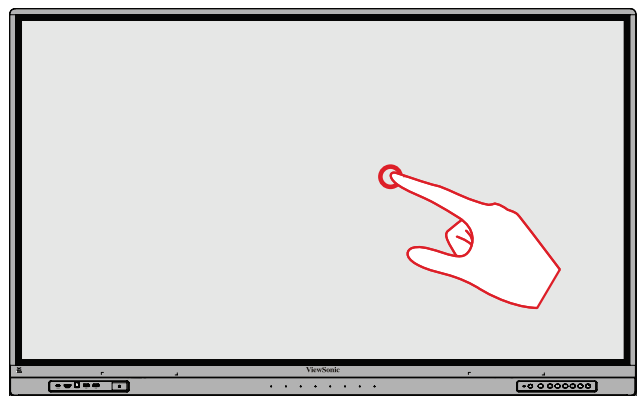

### Dubbele klik

Druk snel twee keer op dezelfde plaats op het ViewBoard en laat snel los. Dit is zoals een dubbele standaard linkermuisklik.

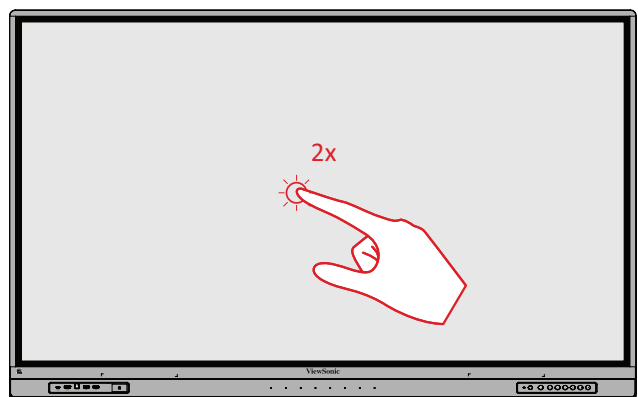

## Een voorwerp verplaatsen

Druk en houd het voorwerp vast op het ViewBoard en sleep het langzaam met uw vinger naar de gewenste locatie.

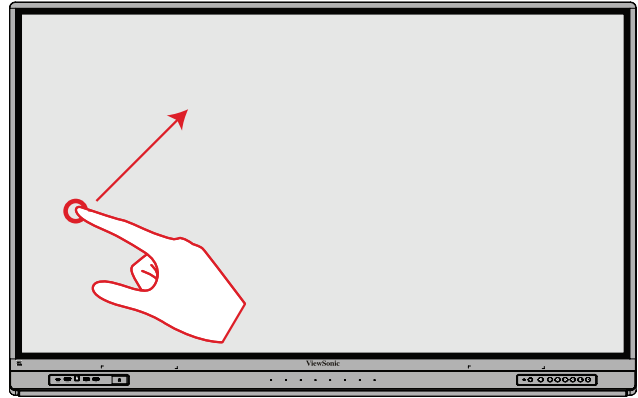

## Digitale inkt wissen

Gebruik uw uitgestrekte hand, uw handpalm of vuist op het ViewBoard en beweeg uw hand over de zone die u wenst te wissen.

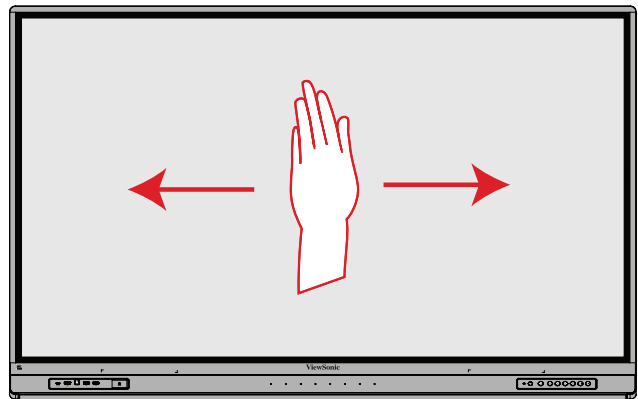

## Veeg omhoog voor de algemene instellingen

Veeg vanaf onderaan van het ViewBoard omhoog om de algemene instellingen te openen.

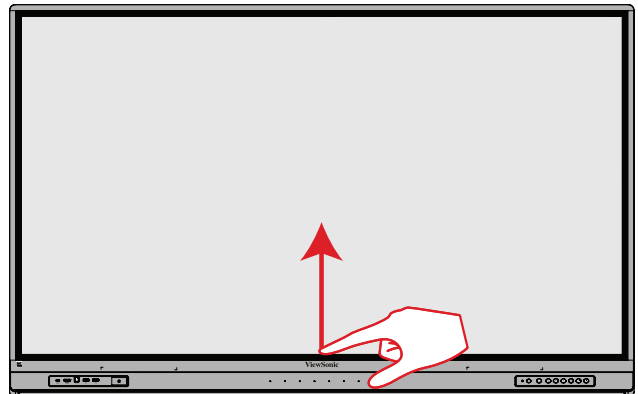



# Aansluitingen maken

## Aansluiten op de netspanning

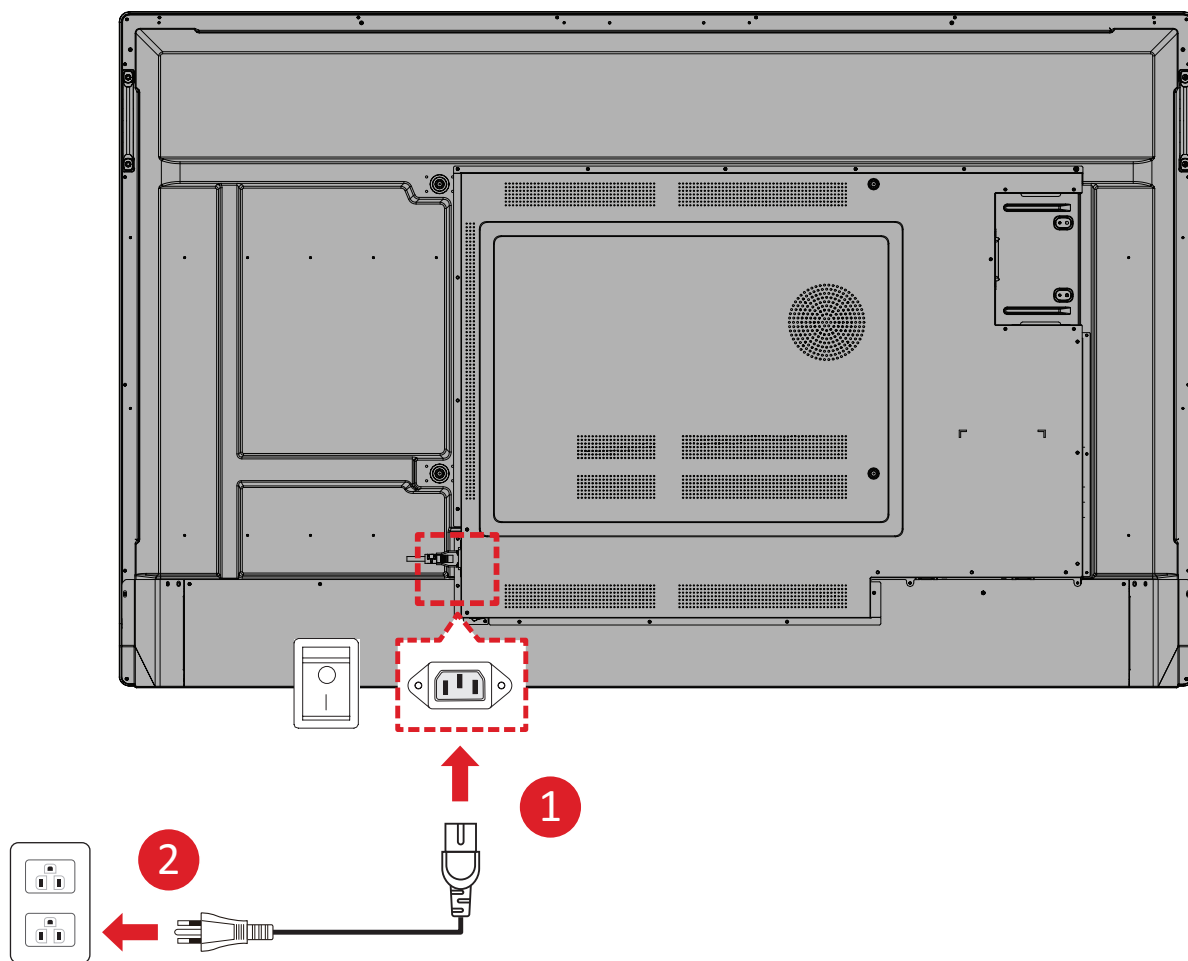

1. Sluit het stroomsnoer aan op de AC-ingang op de achterkant van de display.
2. Stop de stekker van de voedingskabel in een stopcontact.

# Aansluiten op externe apparaten en Touch inschakelen

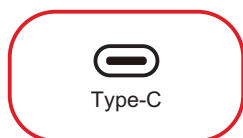

of

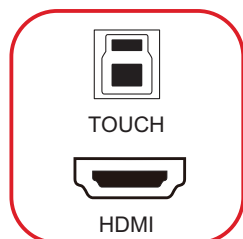

of

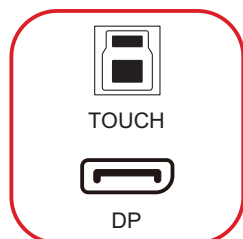

of

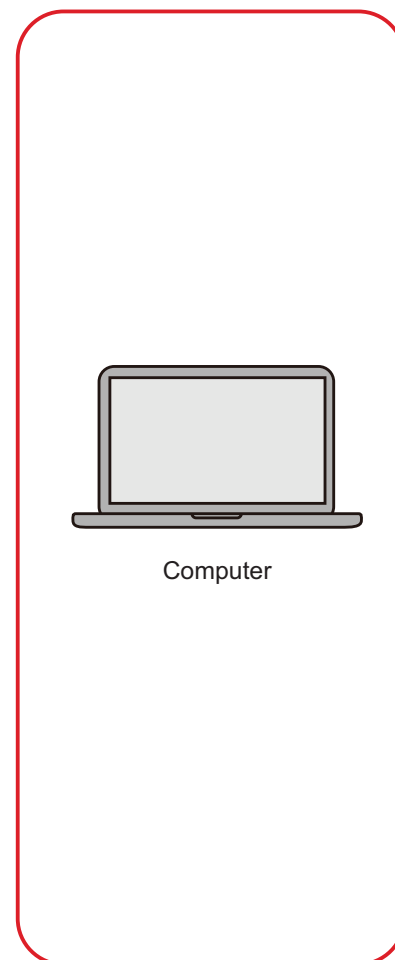
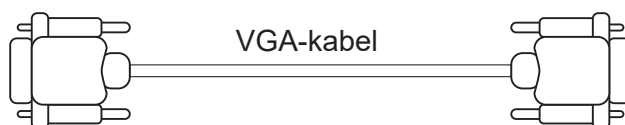
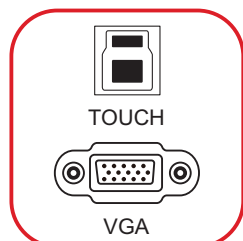

Uw externe apparaat/apparaten kan/kunnen worden verbonden in een van de volgende configuraties:

## USB Type C-aansluiting

Aansluiten via Type-C:

Sluit een Type C-kabel aan van uw externe apparaat op de **Voorste Type C/Type C 1**-poort op het ViewBoard.

## HDMI-verbinding

Om via HDMI te verbinden:

1. Sluit een HDMI-kabel van uw externe apparaat aan op de **VOORSTE HDMI/HDMI 1/HDMI 2/HDMI 3**-poort op het ViewBoard.
2. Sluit een USB Type B naar A aan op het externe apparaat vanaf de juiste **TOUCH**-poort van de ViewBoard.

**OPMERKING:** De **TOUCH 1**-poort is voor de **HDMI 1/HDMI 2/HDMI 3**-poorten.  
De **TOUCH 2**-poort is voor de **DP**- en **VGA**-poorten.  
De **TOUCH 3**-poort is voor de **VOORSTE HDMI**-poort.

## Schermverbinding

Om via DisplayPort te verbinden:

1. Sluit een DisplayPort-kabel aan van uw externe apparaat op de **DP**-poort op de Viewboard.
2. Sluit een USB Type B naar A-kabel aan op het externe apparaat vanaf de **TOUCH**-poort van de ViewBoard.

**OPMERKING:** De **TOUCH 1**-poort is voor de **HDMI 1/HDMI 2/HDMI 3**-poorten.  
De **TOUCH 2**-poort is voor de **DP**- en **VGA**-poorten.  
De **TOUCH 3**-poort is voor de **VOORSTE HDMI**-poort.

## VGA-aansluiting

Om via VGA te verbinden:

1. Verbind een VGA kabel van uw extern apparaat naar de **VGA**-poort op het ViewBoard.
2. Sluit een USB Type B naar A aan op het externe apparaat vanaf de **TOUCH 2**-poort van de ViewBoard.

**OPMERKING:** De **TOUCH 1**-poort is voor de **HDMI 1/HDMI 2/HDMI 3**-poorten.  
De **TOUCH 2**-poort is voor de **DP**- en **VGA**-poorten.  
De **TOUCH 3**-poort is voor de **VOORSTE HDMI**-poort.

## RS-232 Verbinding



Als u een RS-232-seriekabel gebruikt om de display aan te sluiten op met een externe computer of besturingssysteem kunnen bepaalde functies op afstand worden bediend zoals: in-/uitschakelen, volume regelen, ingangsselectie, helderheid en meer.

## USB-aansluiting

Zoals bij elke PC is het eenvoudig om verschillende USB-apparaten en andere randapparatuur aan te sluiten op het ViewBoard.

### USB-type A

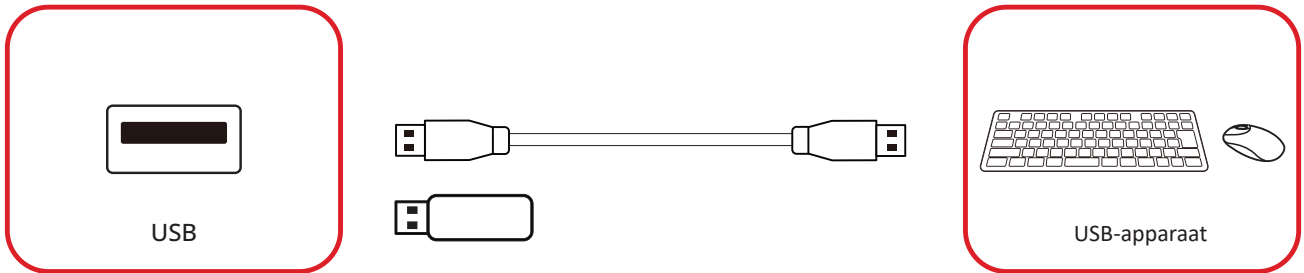

Sluit het USB-apparaat of opslagdrive aan op een USB Type A-poort van de ViewBoard.

### USB-type C

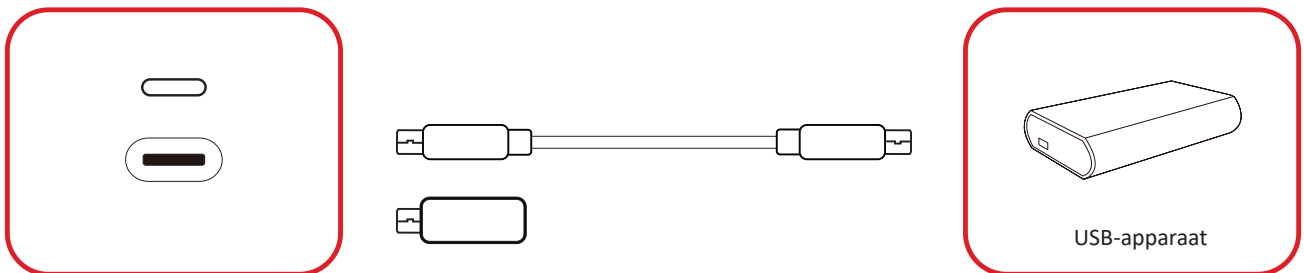

Sluit het USB-apparaat of opslagdrive aan op de USB Type C-poort van de ViewBoard.

## Netwerkverbinding



Om verbinding te maken met een lokaal netwerk, sluit u een Ethernet-kabel aan op uw netwerk, en sluit vervolgens het andere uiteinde aan op een **LAN**-poort van de ViewBoard.

# Mediaverbinding

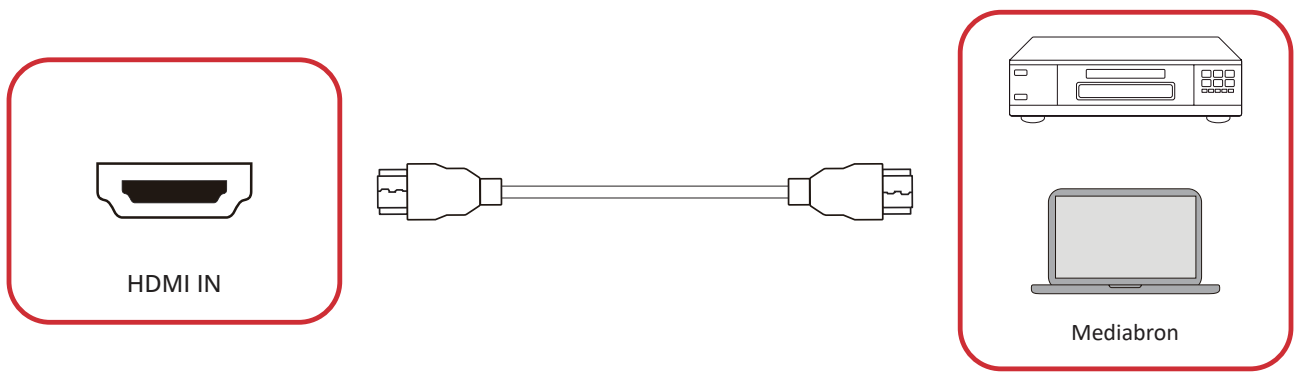

Verbinding maken met een mediabron:

1. Sluit een HDMI-kabel aan op een **HDMI**-poort op uw ViewBoard en randapparatuur.
2. Stop de stroomkabel van uw ViewBoard in het stopcontact en schakel de stroomknop aan de achterkant van het display aan.
3. Druk op de knop **⏻ Aan/uit** op de ViewBoard om het scherm in te schakelen.
4. Druk op de **INPUT**-knop op de afstandsbediening om de schakelaar om te zetten naar HDMI-input.

## Audio-aansluiting

De ViewBoard ondersteunt **Audio-ingang**, **Audio-uitgang** en **SPDIF**.

### Audio-ingang

Voor afspelen van audio van uw externe apparaat via de luidsprekers van de ViewBoard, sluit u het ene uiteinde van een audiokabel aan op uw externe apparaat, en het andere uiteinde op de **Audio-ingang**-poort van de ViewBoard.

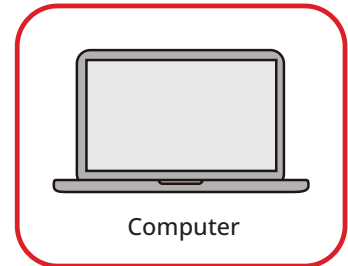
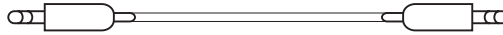
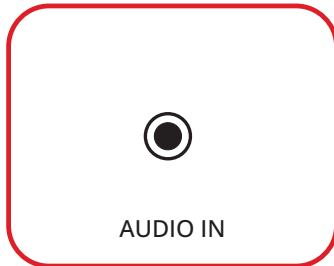

### Audio-uitgang

Voor afspelen van audio van de display via een externe luidspreker, sluit u het ene uiteinde van een audiokabel aan op de externe luidspreker, en het andere uiteinde op de **Audio-uitgang** van de ViewBoard.

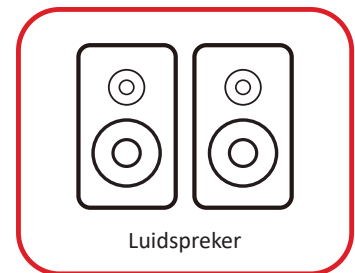
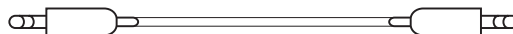
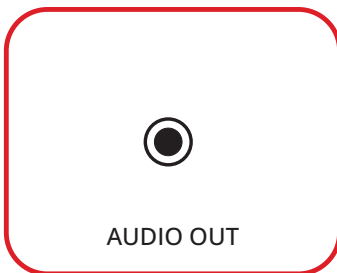

### SPDIF-verbindingen.

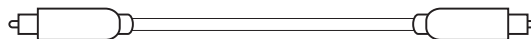
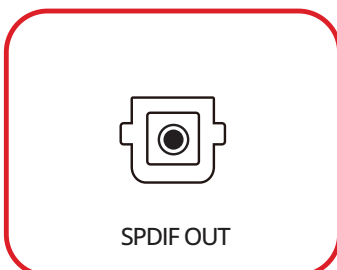

Om een externe geluidsinstallatie te verbinden:

1. Verbind een optische kabel van de **SPDIF** poort naar de optische verbinding van uw geluidsinstallatie.
2. Stop de stroomkabel van uw ViewBoard in het stopcontact en schakel de stroomknop aan de achterkant van het display aan.
3. Druk op de knop **Aan/uit** op de ViewBoard om het scherm in te schakelen.



# Videouitgangsverbinding

## HDMI-uitgang



Om een video via een displayapparaat te verbinden:

1. Sluit een HDMI-kabel aan op de **HDMI IN**-poort van uw weergave-apparaat, en het andere uiteinde op de **HDMI UIT**-poort van de ViewBoard.
2. Stop de stroomkabel van de ViewBoard in het stopcontact en schakel de stroomknop aan de achterkant van de display aan.
3. Druk op de knop **⏻ Aan/uit** op de ViewBoard om het scherm in te schakelen.
4. Druk op de knop **INPUT**-knop op de afstandsbediening en schakel naar de HDMI IN-ingangsbron.

## Type C Uit

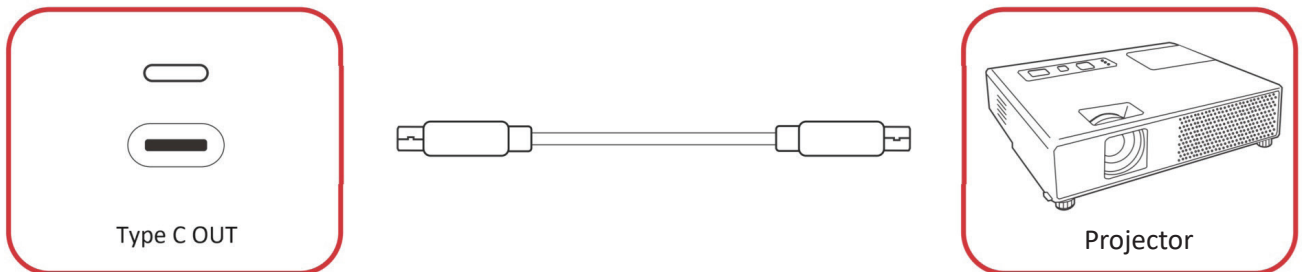

Om een video via een displayapparaat te verbinden:

1. Sluit een USB Type C-kabel aan op de **Type C IN**-poort van uw weergave-apparaat, en het andere uiteinde op de **Type C UIT**-poort van het ViewBoard.
2. Stop de stroomkabel van de ViewBoard in het stopcontact en schakel de stroomknop aan de achterkant van de display aan.
3. Druk op de knop **⏻ Aan/uit** op de ViewBoard om het scherm in te schakelen.
4. Druk op de knop **INPUT**-knop op de afstandsbediening en schakel naar de Type C IN-ingangsbron.

## Optionele aansluitingen

De ViewBoard wordt geleverd met een **OPS-sleuf** alsook een **Wi-Fi-sleuf** voor optionele add-ons zoals een slot-in PC (bijv. VPC-35) of Wi-Fi-kaart (bijv. VB-WIFI-005).

### Installatie Slot-in PC (OPS-sleuf)

1. Verwijder de afdekking van de **OPS-sleuf** van de display.

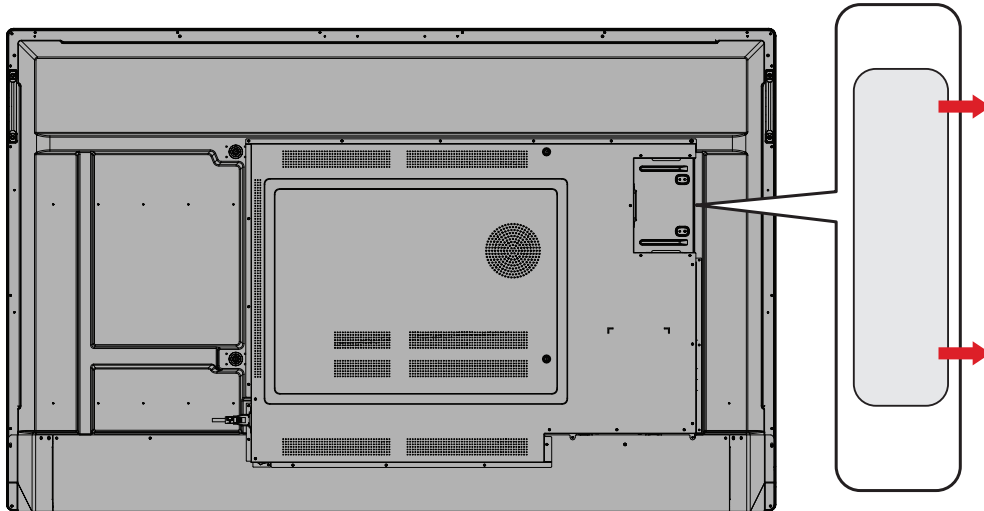

2. Steek de slot-in PC voorzichtig in de **OPS-sleuf** van de display.

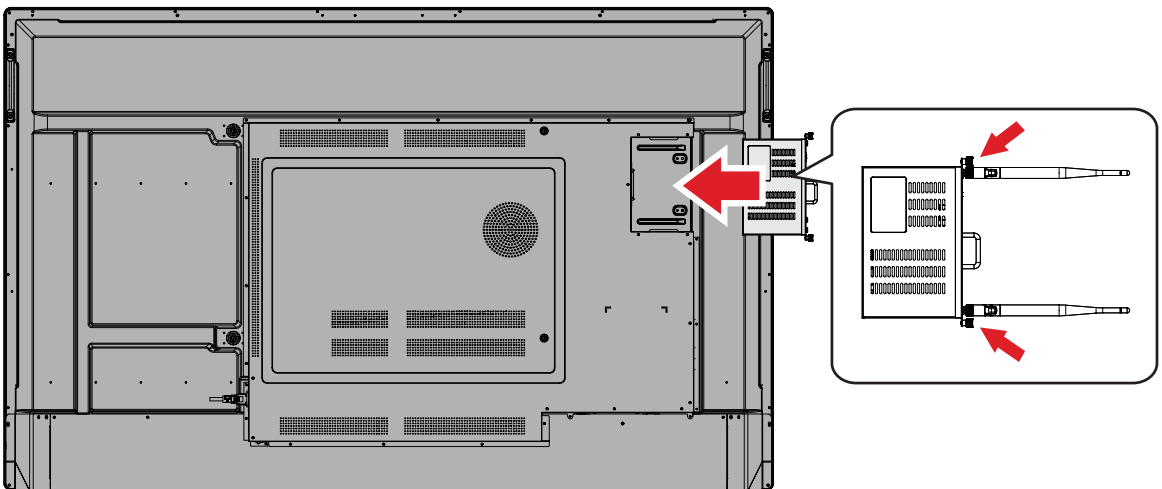

3. Zet de slot-in PC vast aan de display.

## Installatie Wi-Fi-kaart (Wi-Fi-sleuf)

1. Verwijder de afdekking van de **Wi-Fi-sleuf** van de display.

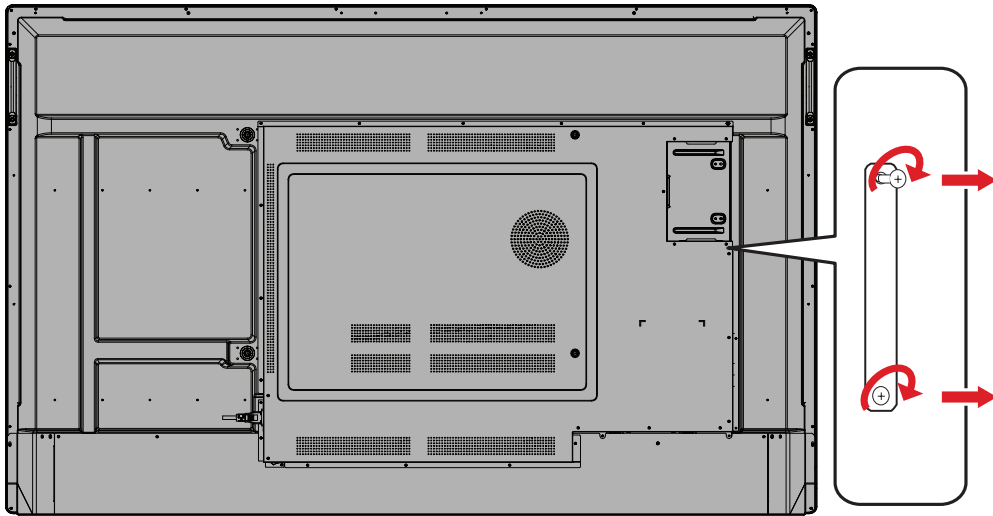

2. Steek de slot-in Wi-Fi-kaart voorzichtig in de **Wi-Fi-sleuf** van de display.

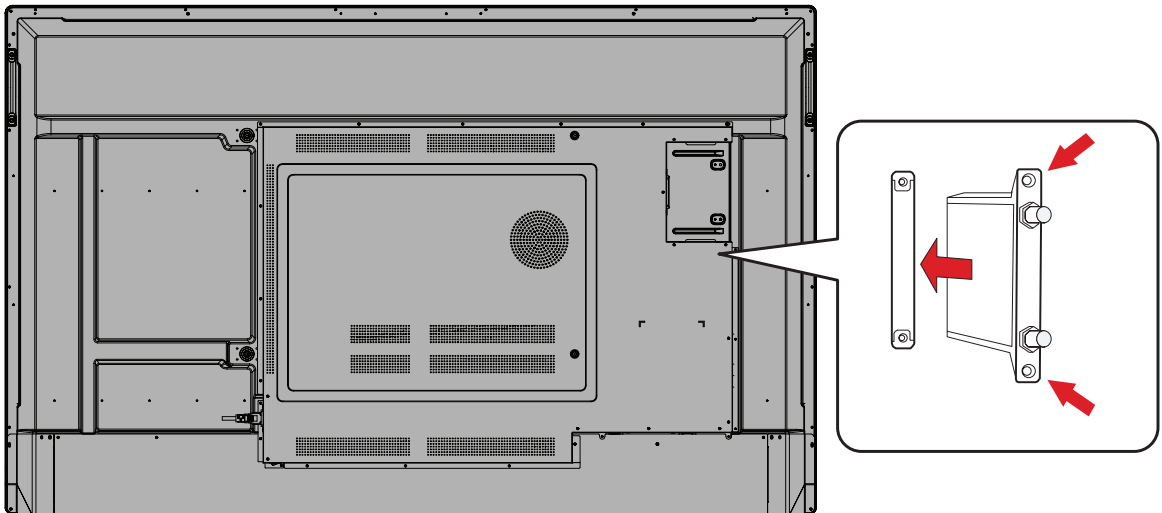

3. Zet de slot-in Wi-Fi-kaart vast aan de display.

# Uw ViewBoard gebruiken

## De ViewBoard in-/uitschakelen

1. Zorg ervoor dat de voedingskabel aangesloten is en in een stopcontact steekt en dat de voedingsschakelaar in de "aan"-stand staat.

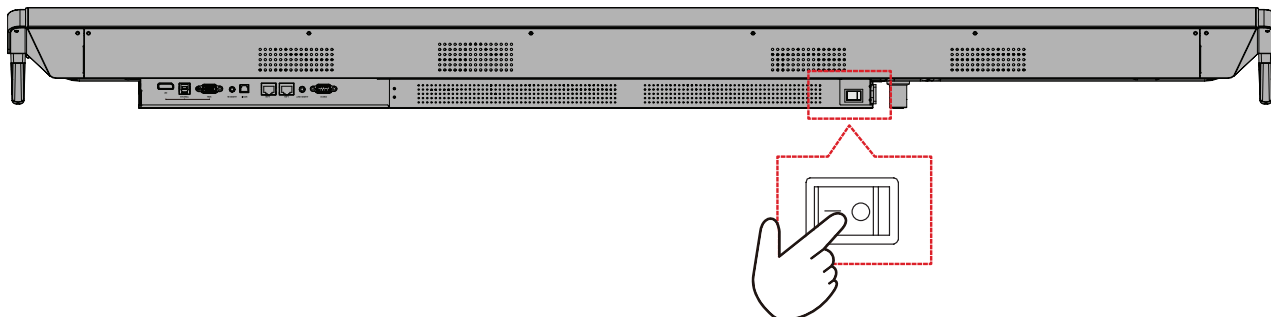

**OPMERKING:** De voedingsschakelaar bevindt zich op de onderkant van de display.

2. Druk op de **⏻ Aan/uit**-knop om het ViewBoard in te schakelen.

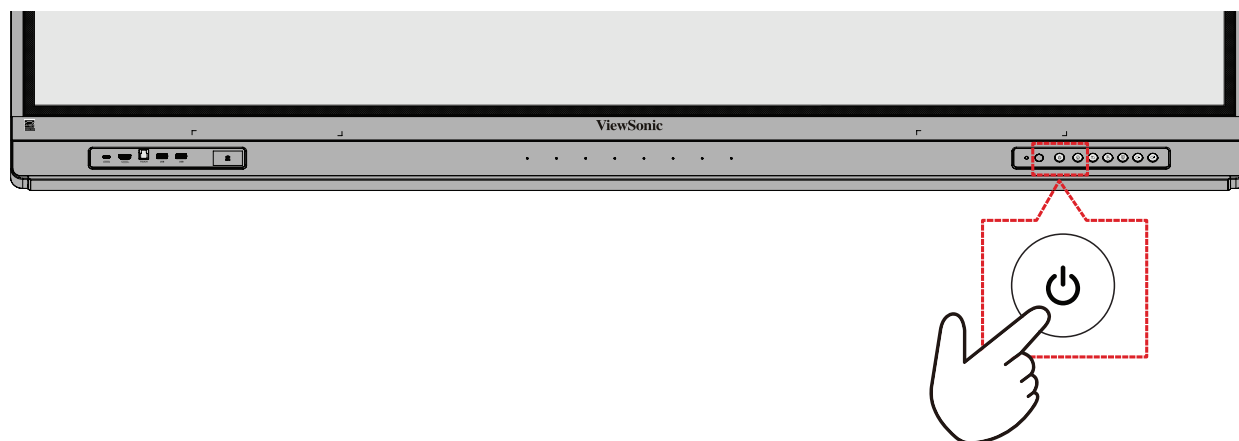

3. Om het ViewBoard uit te schakelen, houdt u de **⏻ Aan/uit**-knop ingedrukt.

# Initiële start-instellingen

Als u uw ViewBoard voor het eerst inschakelt zal er een initiële instellingen-wizard verschijnen.

## 1. Kies uw gewenste taal.

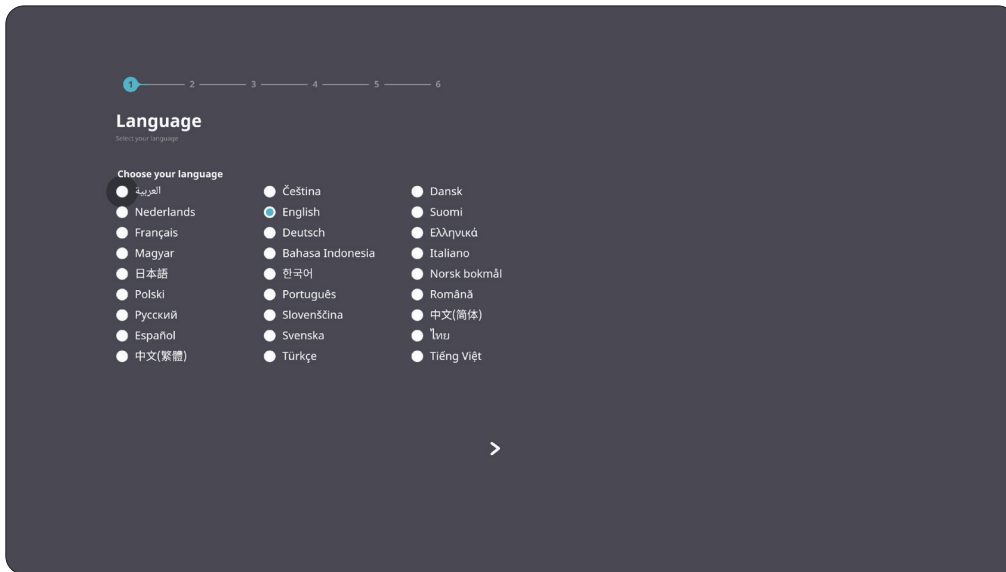

## 2. Instellen en verbinden met Ethernet of Wi-Fi.

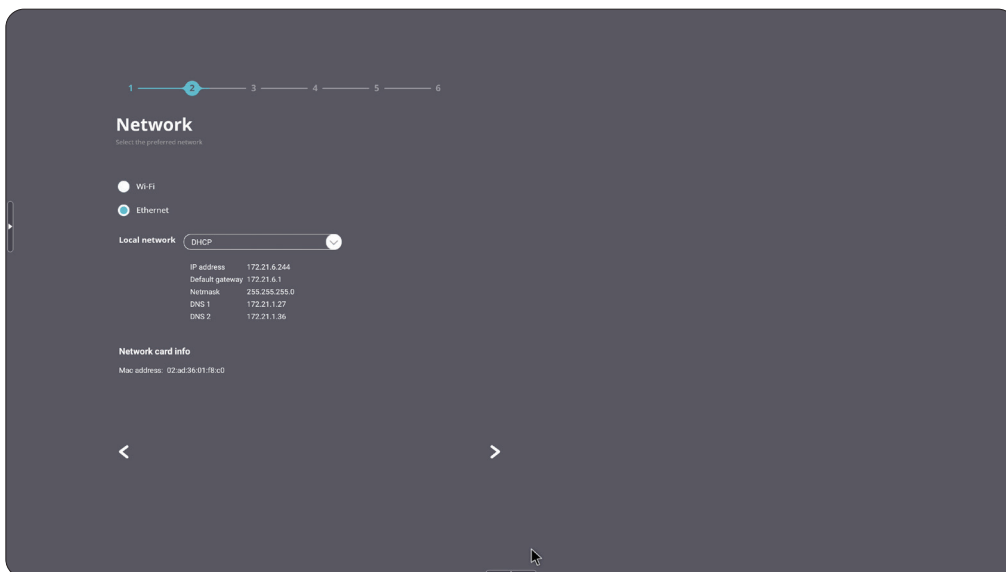

### 3. Stel de datum en tijd in en pas als nodig aan.

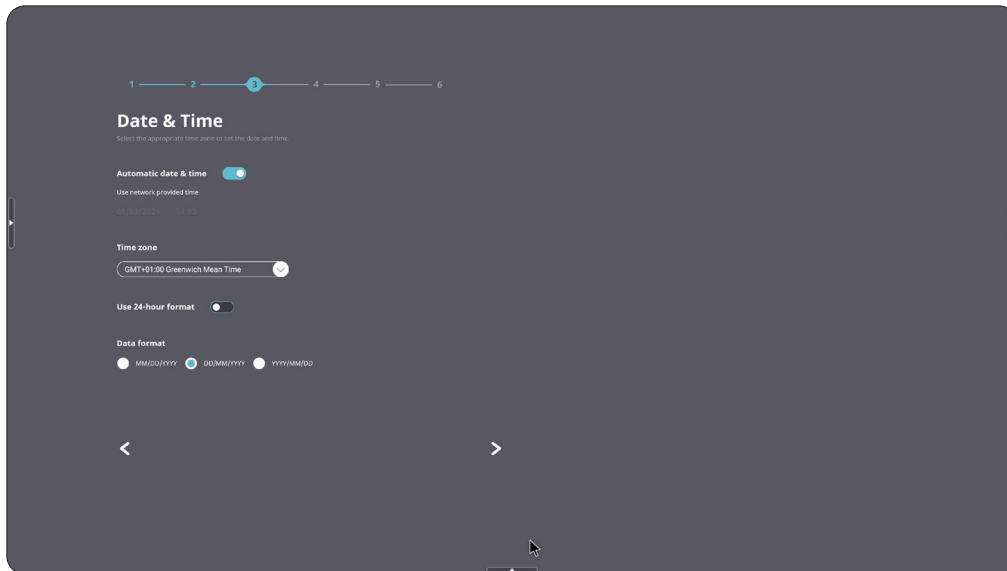

### 4. Ste het Energiebesparingsplan in.

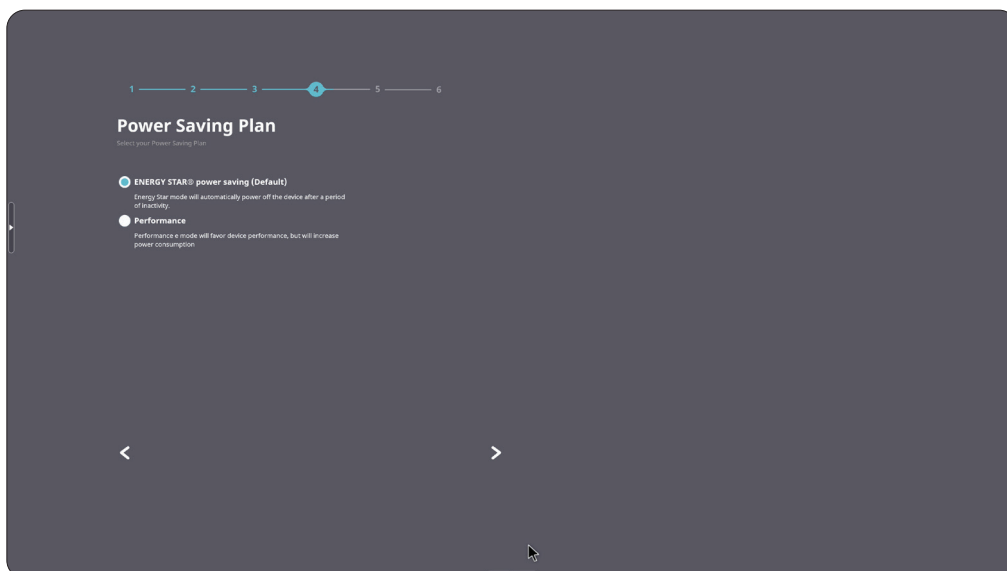

### 5. Accepteer of weiger de voorwaarden voor privacy- en copyrightbescherming.

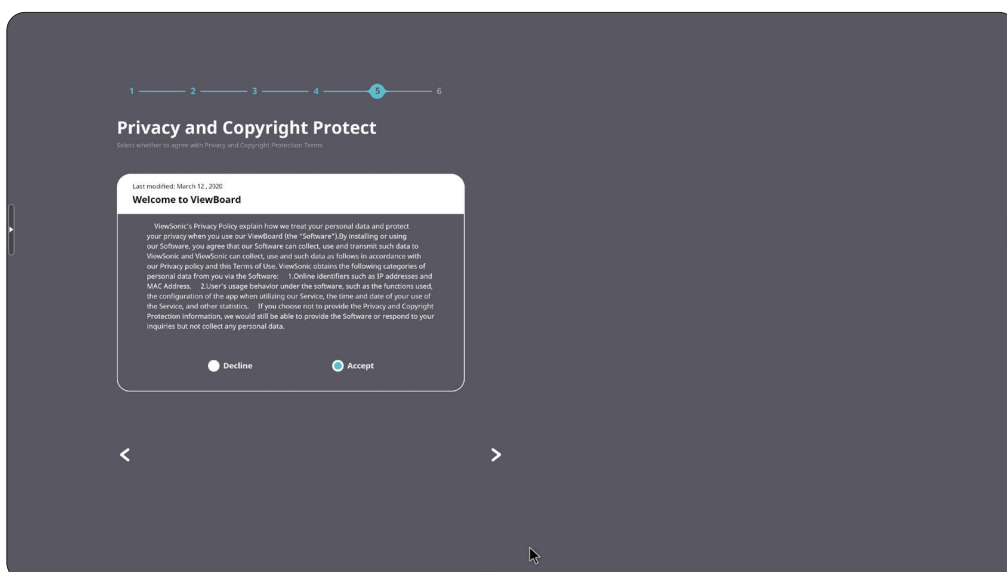

## 6. Kies uw voorkeursysteemmodus:

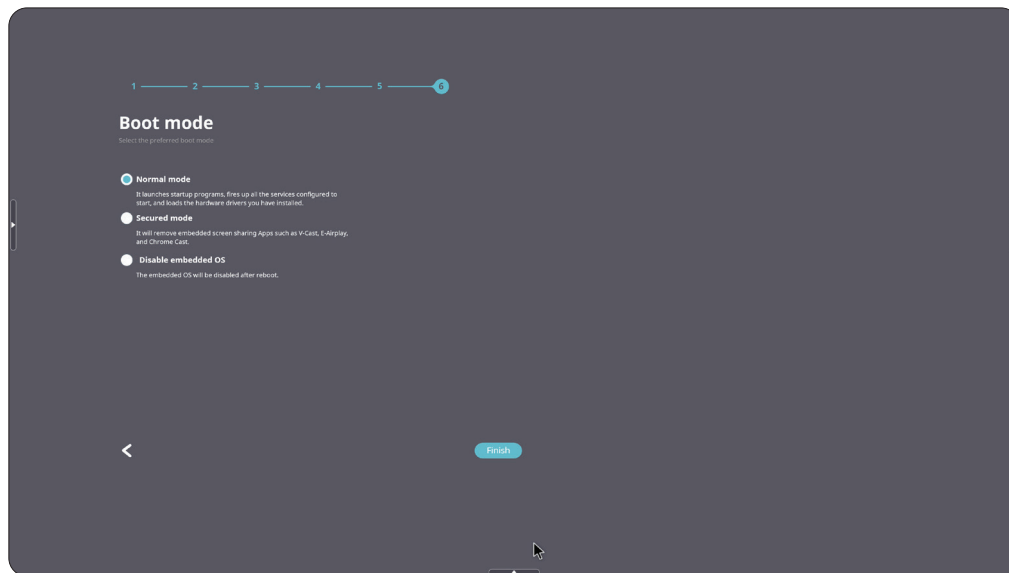

# Home Screen (Home scherm)

Op het Home-scherm selecteert u uit **Use as Guest (Gebruiken als gast)** en **Sign In (Aanmelden)**.

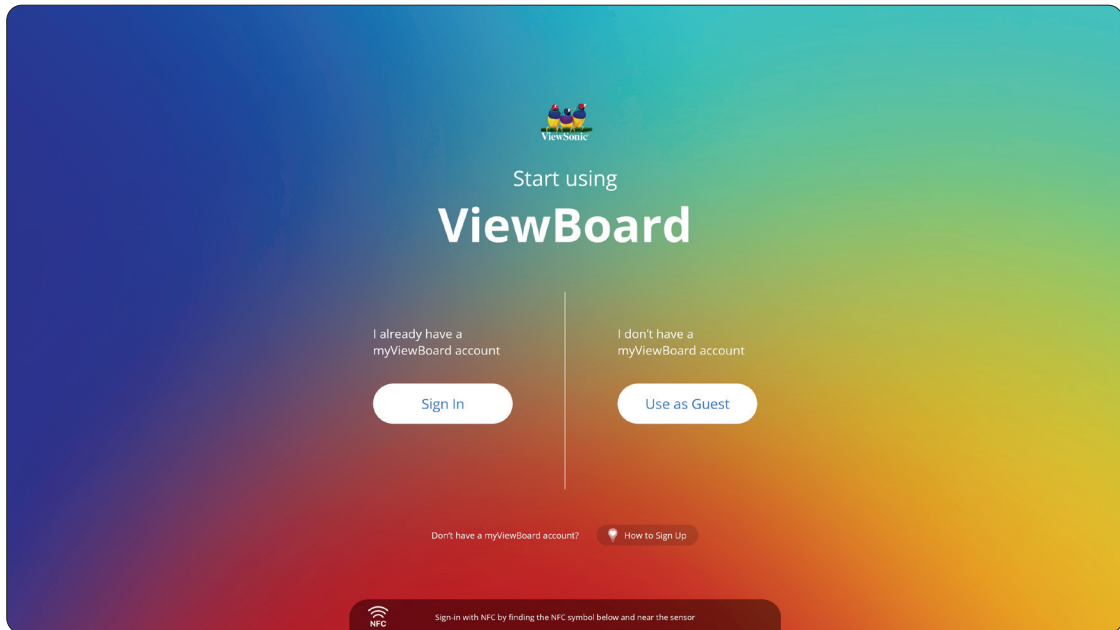

## How to Sign Up (Aanmelden)

Selecteer de knop **How to Sign Up (Aanmelden)** onderaan het scherm, en scan vervolgens de QR-code en volg de aanwijzingen om in te loggen.

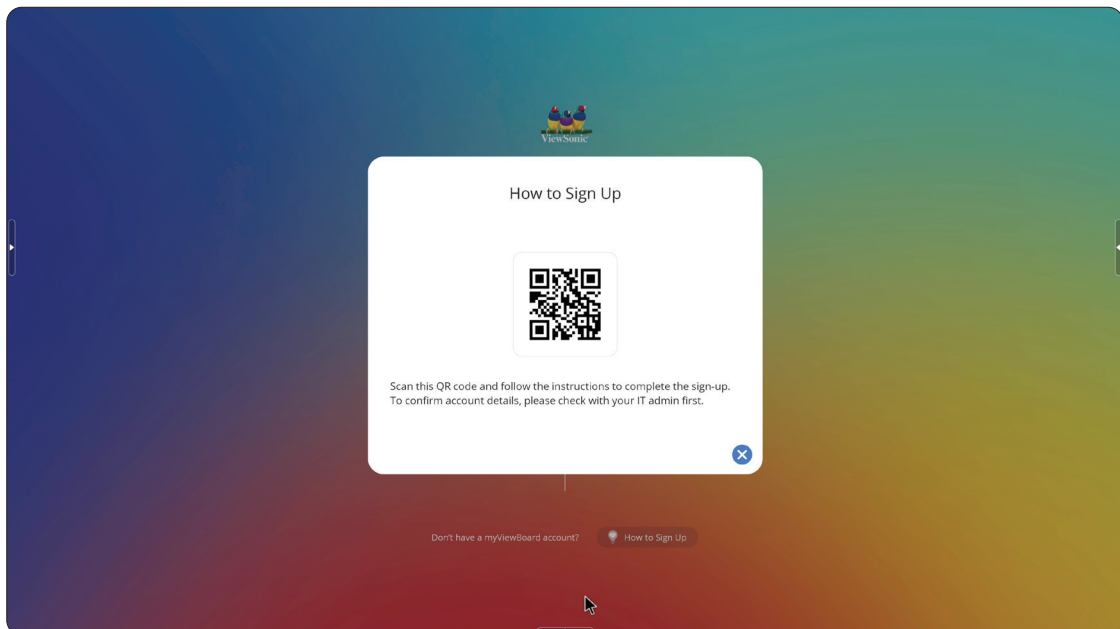



## Use as Guest (Gebruiken als gast)

Selecteer de knop **Use as Guest (Gebruiken als gast)** om in te loggen met een gastaccount.

**OPMERKING:** Denk eraan dat gebruikersinstellingen niet kunnen worden opgeslagen bij inloggen met een gastaccount.

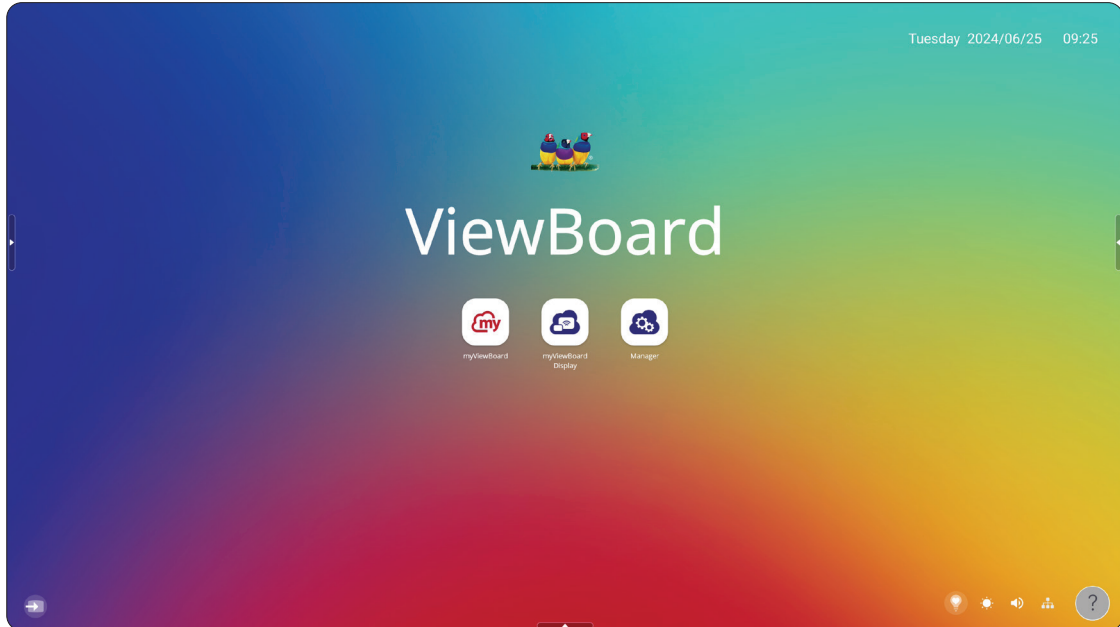

## Sign In (Aanmelden)

Selecteer de knop **Sign In (Aanmelden)** om in te loggen met diverse accounts.

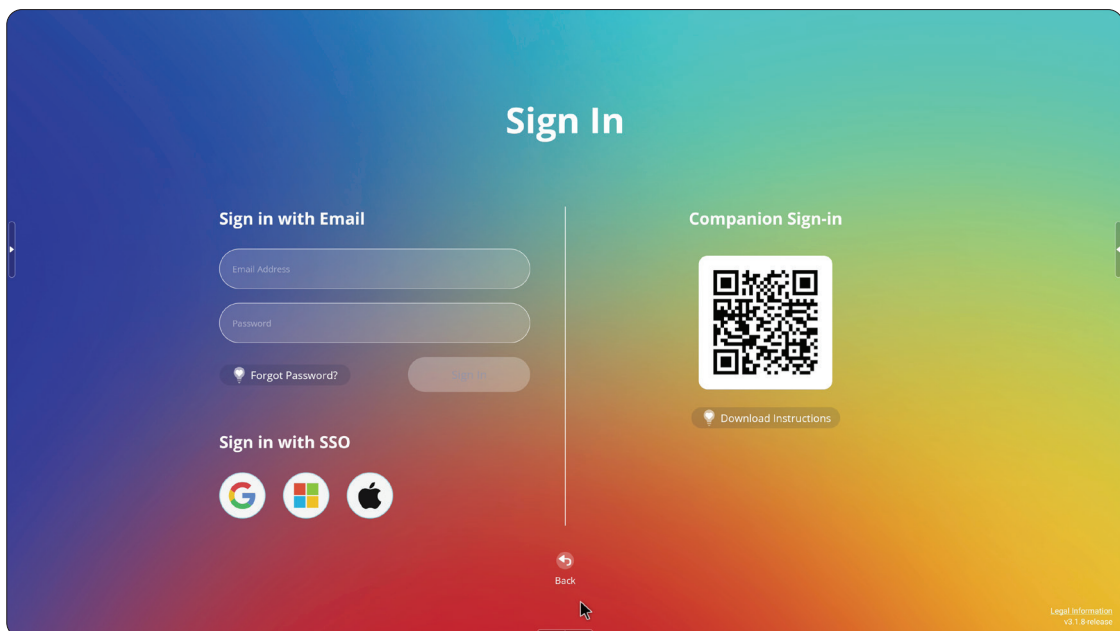

## Home Screen Message (Bericht Home-scherm)

Het bericht op het Home-scherm kan worden bewerkt door het direct op het Home-scherm te selecteren.

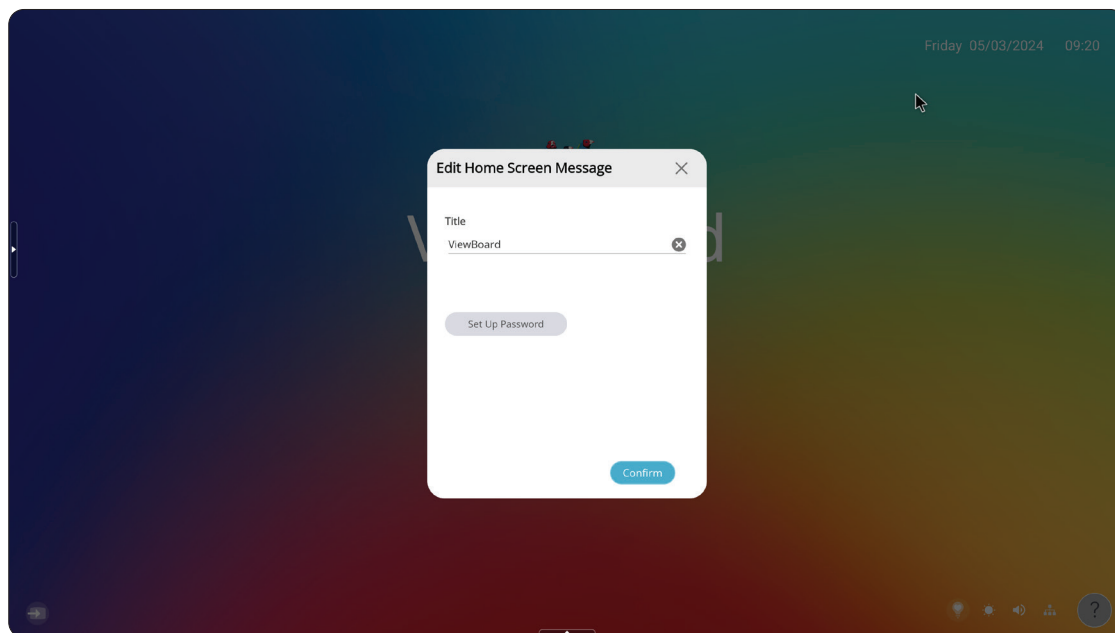

Bovendien kan een wachtwoord worden ingesteld door **Set Up Password (Wachtwoord instellen)**.

## Toolbar (Werkbalk)

In de werkbalk kan men toepassingen en tools vinden. Activeringspictogrammen staan rechts, links en op de onderste rand van het scherm voor snelle toegang.

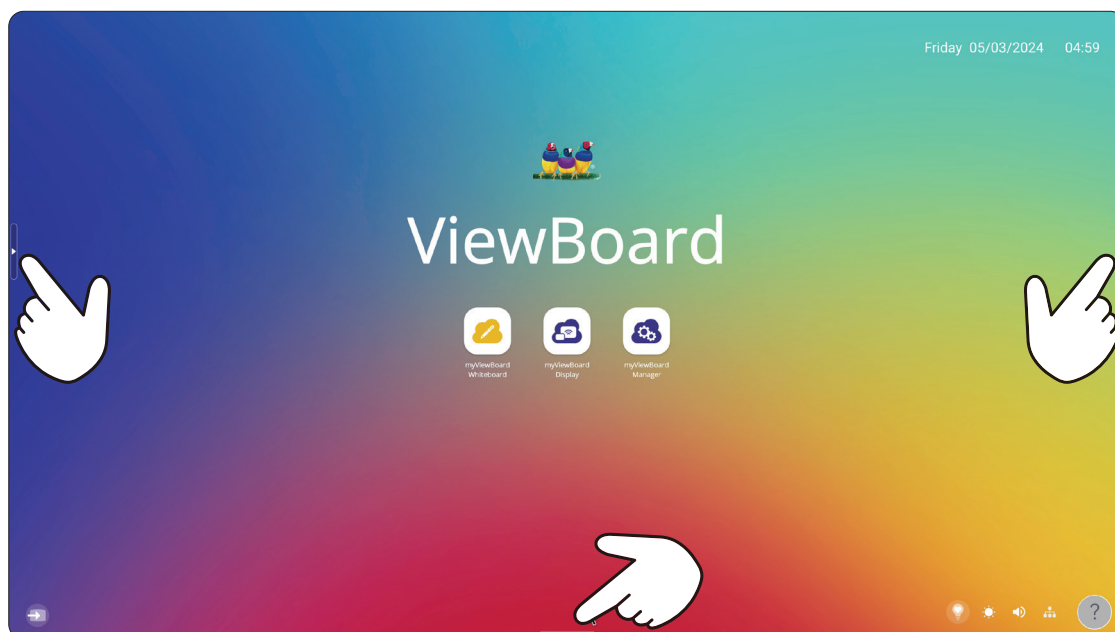





Voor het starten van een toepassing of tool:



1. Tik op een activeringspictogram van de werkbalk.
2. Tik op uw gewenste toepassing of tool.

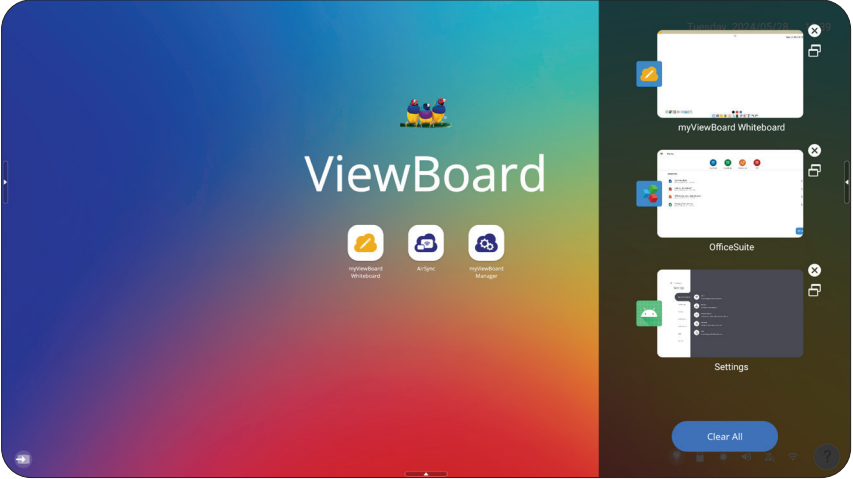
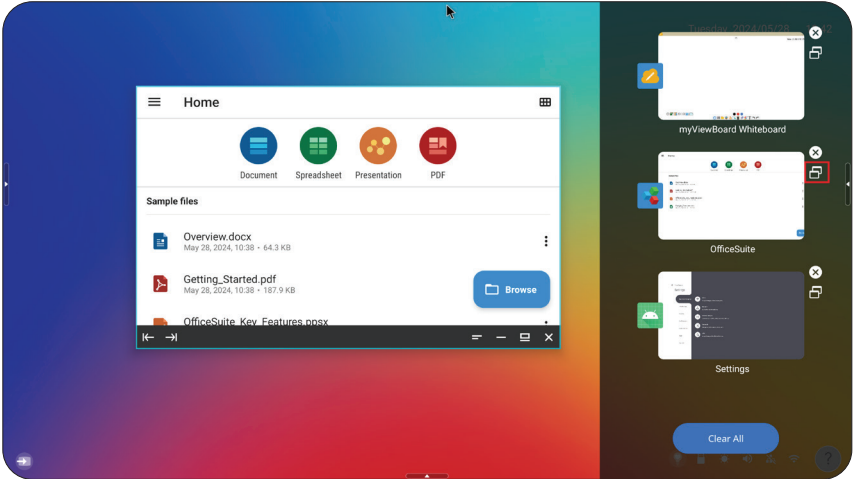

**OPMERKING:** De standaardinstelling van de werkbalk moet beschikbaar zijn voor alle ingangsbronnen; de gebruikers kunnen echter gaan naar: **Settings (Instellingen) > Preference (Voorkeur) > Toolbar settings (Werkbalkinstellingen)** voor het aanpassen van de opties:  
(1) Werkbalk zijkant tonen, (2) Werkbalk zijkant verbergen,  
(3) Uitschakelen in alle ingangsbronnen.

## Pictogrammen werkbalk

Icoon	Beschrijving
 <b>Teruggaan</b>	Terug naar het vorige bedieningsscherm. <b>OPMERKING:</b> Alleen voor de bron van de ViewBoard.
 <b>Home</b>	Terug naar het Home-scherm.
 <b>Recent</b>	<p>Geef alle momenteel geopende toepassingen weer.</p>  <p>Selecteer het kleine kader voor weergeven in een PIP-venster.</p>  <p><b>OPMERKING:</b> Door het selecteren van de "X" wordt de toepassing gesloten.</p>
 <b>Toepassingen</b>	Geef alle geïnstalleerde toepassingen weer.
 <b>Bestandsmap</b>	Blader door en open bestanden.

Icoon	Beschrijving
 <b>Tools</b>	Bekijk en pas snel diverse veelgebruikte tools aan.
 <b>Ingangsbron</b>	Selecteer en verwissel het ingangsbronsignaal.

**OPMERKING:** De marker sluit wanneer een pen terug in de penhouder wordt geplaatst.

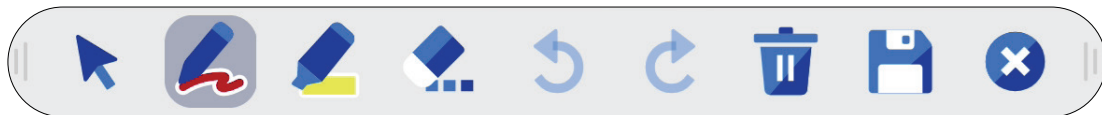

# OSD-menu - General Settings (Algemene instellingen)

Open **Input (Ingang)**, **Display (Weergave)** en andere algemene instellingen via het OSD-menu.

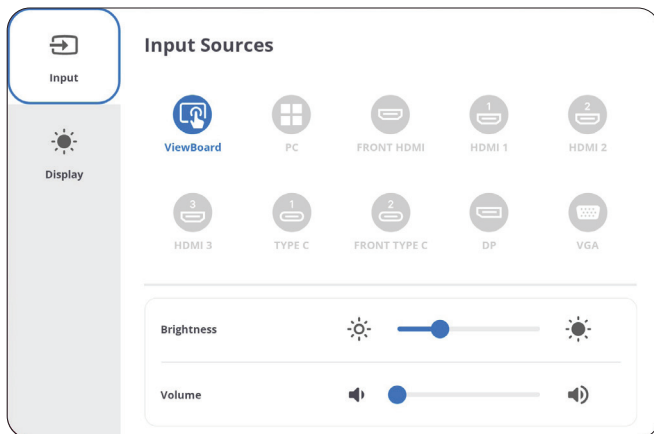

*Input Settings (Inganginstellingen)*

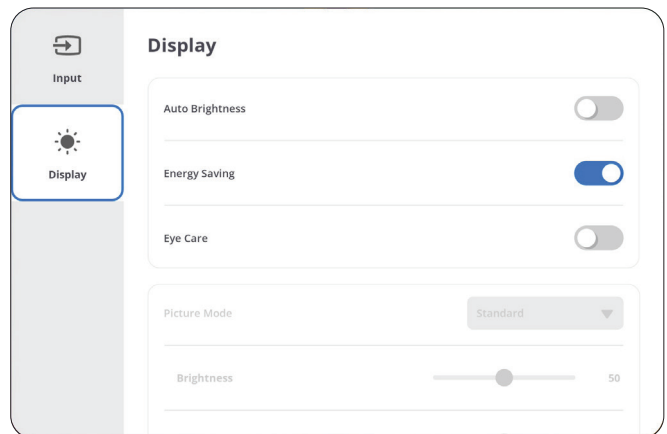

*Display Settings (Weergave-instellingen)*

Open het OSD-menu door drukken op **INPUT (INGANG)** op de afstandsbediening of aanraken van het pictogram **Input Source (Ingangsbron)** (➔).

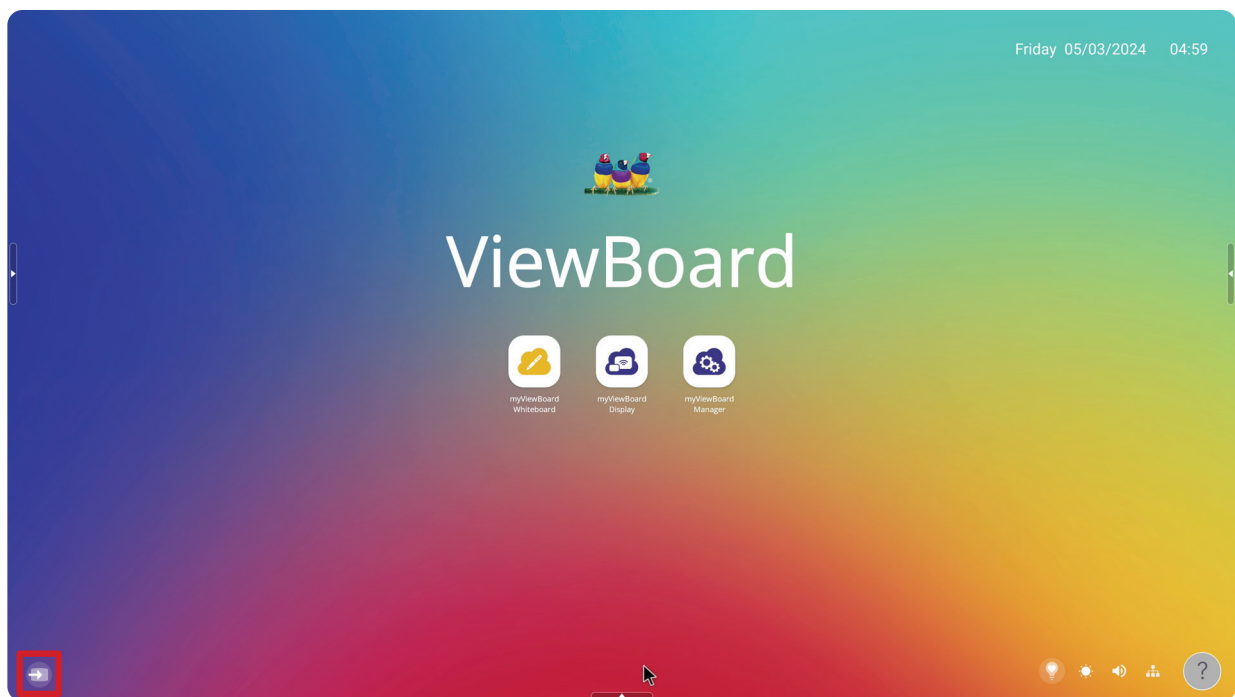

Ingangsbronnen kunnen ook het pictogram Signaalbron weergeven.

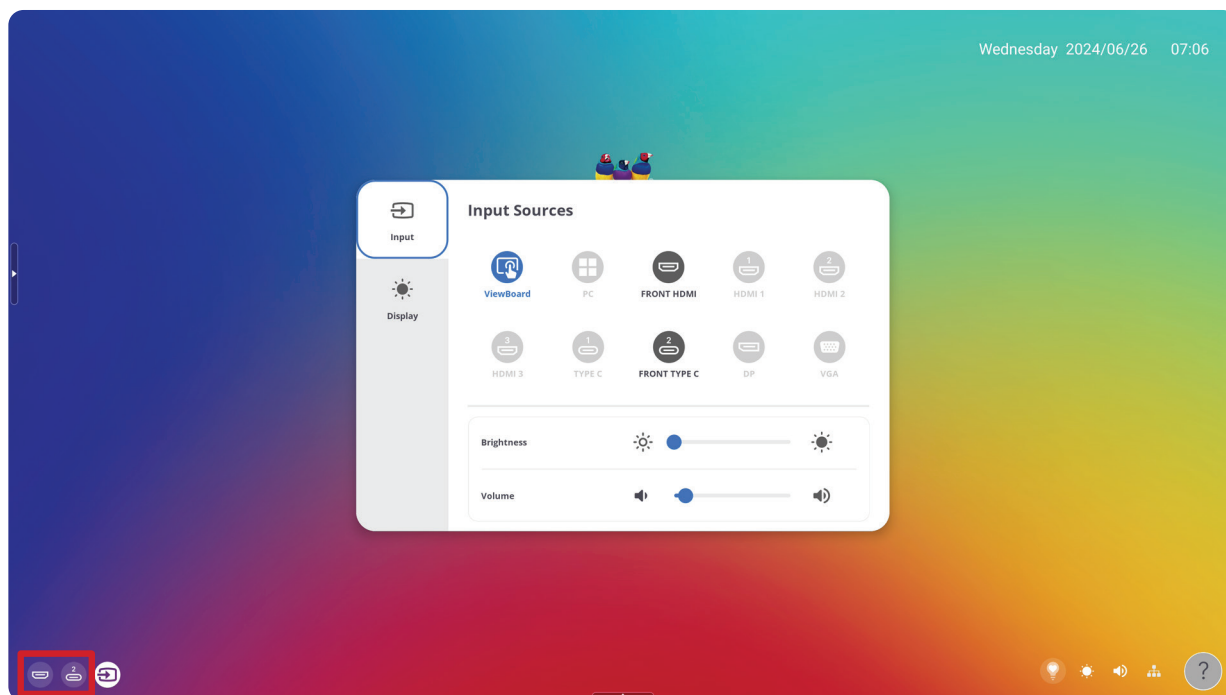

## Input Settings (Ingangsinstellingen)

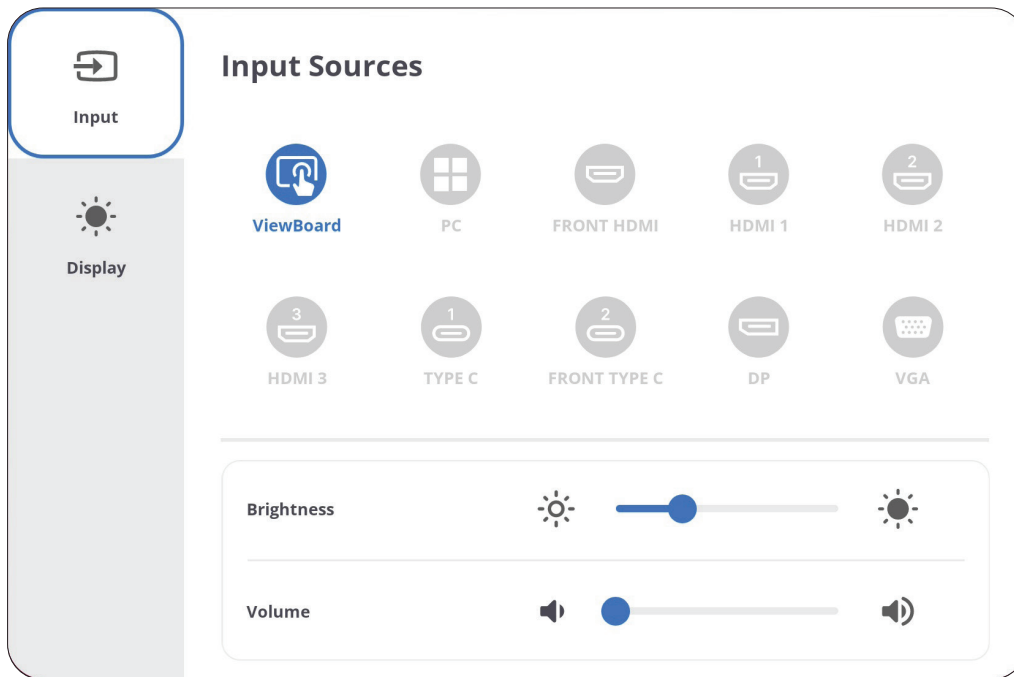

Voor het selecteren van een ingangsbron:

1. Druk op **INPUT (INGANG)** op de afstandsbediening of raak het pictogram **Input Source (Ingangsbron)** (➡) aan voor het weergeven van het menu **Input Settings (Ingangsinstellingen)**.
2. Druk op ▼/▲/◀/▶ op de afstandsbediening voor het selecteren van de gewenste ingangsbron.  
**OPMERKING:** De PC-bron zal alleen zichtbaar zijn een computer is geïnstalleerd.
3. Druk op **ENTER** op de afstandsbediening.
4. Druk op **BACK (TERUG)** (↶) op de afstandsbediening of tik op een lege zone buiten het menu om eruit te gaan.

Voor het aanpassen van de helderheid:



1. Druk op **INPUT (INGANG)** op de afstandsbediening of raak het pictogram **Input Source (Ingangsbron)** (➡) aan voor het weergeven van het menu **Input Settings (Ingangsinstellingen)**.
2. Raak de helderheidsschuifbalk aan en sleep het direct om de waarde van achtergrondverlichting aan te passen.
3. Druk op **BACK (TERUG)** (↶) op de afstandsbediening of tik op een lege zone buiten het menu om eruit te gaan.



Voor het aanpassen van het volume:



1. Druk op **INPUT (INGANG)** op de afstandsbediening of raak het pictogram **Input Source (Ingangsbron)** (→) aan voor het weergeven van het menu **Input Settings (Ingangsinstellingen)**.
2. Raak de volumeschuifbalk aan en sleep het direct om de waarde aan te passen, of druk op (🔊) +/- op de afstandsbediening om aan te passen. Door te drukken op **Mute (Dempen)** (🔇) op de afstandsbediening wordt bovendien het volume gedempt/dempen ervan opgeheven.
3. Druk op **BACK (TERUG)** (⏪) op de afstandsbediening of tik op een lege zone buiten het menu om eruit te gaan.

## Display Settings (Weergave-instellingen)

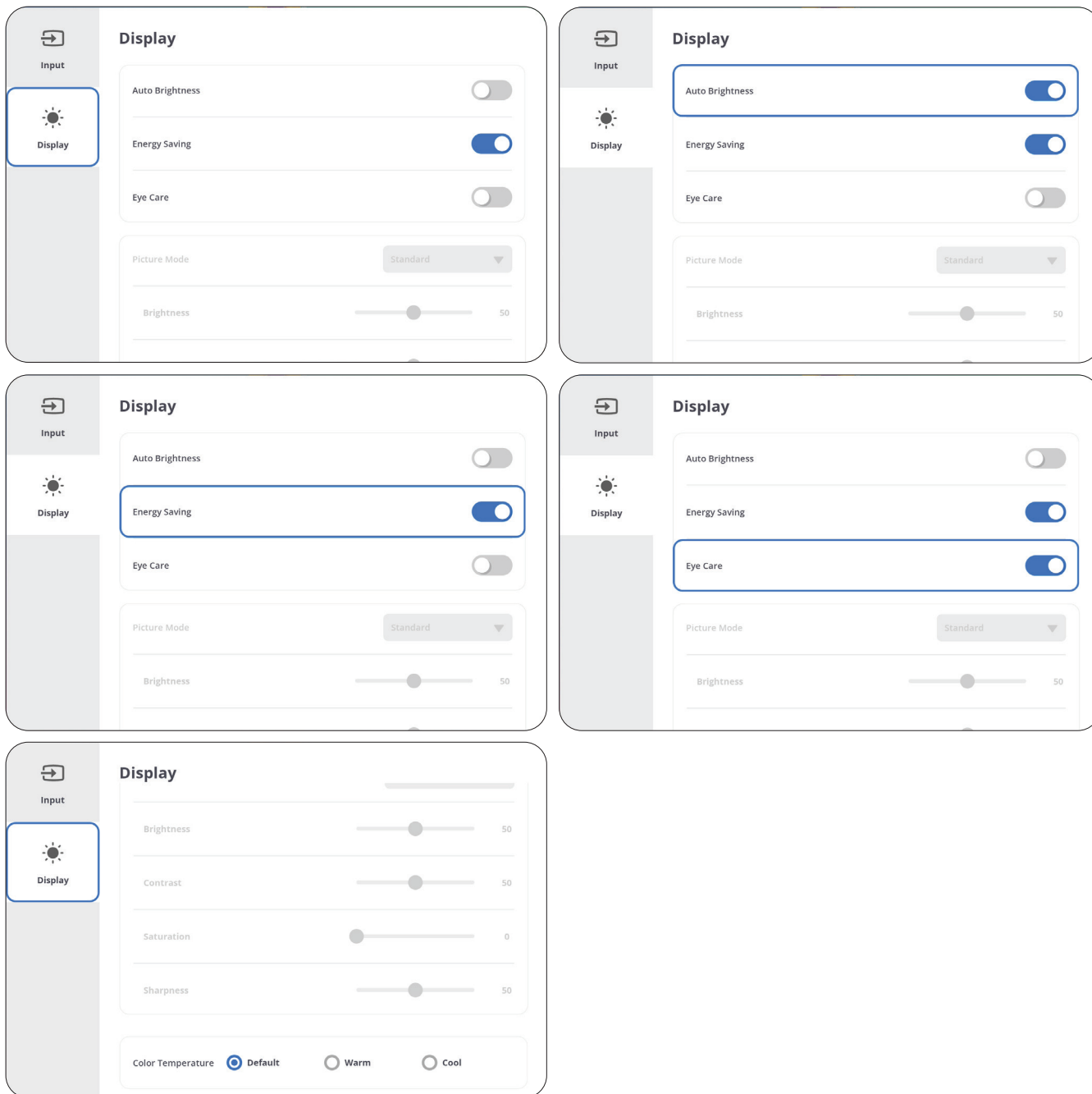

Voor het aanpassen van de weergave-instellingen:

1. Druk op **INPUT (INGANG)** op de afstandsbediening of raak het pictogram **Input Source (Ingangsbron)** (➔) aan voor het weergeven van het menu **Input Settings (Ingangsinstellingen)**. Selecteer vervolgens het tabblad **Display (Weergave)**.
2. Druk op ▼/▲/◀/▶ op de afstandsbediening voor het selecteren van de gewenste menu-optie.
3. Druk op **ENTER** op de afstandsbediening om te bevestigen of druk op ◀/▶ om de menu-optie aan te passen. Bovendien kunt u de menu-optie direct aanraken/aanpassen.
4. Druk op **BACK (TERUG)** (⬅) op de afstandsbediening of tik op een lege zone buiten het menu om eruit te gaan.

## Display Settings (Weergave-instellingen) - Menu-opties

Item	Beschrijving										
<b>Auto Brightness (Automatische helderheid)</b>	Automatische aanpassing van helderheid. Past de maximum helderheid aan overeenkomstig niveaus van omgevingsverlichting.										
<b>Energy Saving (Energiebesparing)</b>	Schakel in om stroomverbruik te reduceren.										
<b>Eye Care (Oogverzorging)</b>	Past de filter aan die blauw licht met hoge energie blokkeert voor een meer comfortabele kijkervaring.										
<b>Picture Mode (Afbeeldingsmodus)</b>	Selecteer een vooraf gedefinieerde beeldinstelling.										
	<table border="1"> <thead> <tr> <th>Modus</th> <th>Beschrijving</th> </tr> </thead> <tbody> <tr> <td><b>Standard (Standaard)</b></td> <td>Standaard beeldmodus.</td> </tr> <tr> <td><b>Bright (Helder)</b></td> <td>Maximaliseert de helderheid van de display. Deze modus is geschikt voor omgevingen waar extra hoge helderheid vereist is (bijv. goed verlichte ruimtes).</td> </tr> <tr> <td><b>Soft (Zacht)</b></td> <td>Een hoog helderheidsniveau met een lager contrastniveau.</td> </tr> <tr> <td><b>Custom (Aangepast)</b></td> <td>Pas de beeldinstellingen aan.</td> </tr> </tbody> </table>	Modus	Beschrijving	<b>Standard (Standaard)</b>	Standaard beeldmodus.	<b>Bright (Helder)</b>	Maximaliseert de helderheid van de display. Deze modus is geschikt voor omgevingen waar extra hoge helderheid vereist is (bijv. goed verlichte ruimtes).	<b>Soft (Zacht)</b>	Een hoog helderheidsniveau met een lager contrastniveau.	<b>Custom (Aangepast)</b>	Pas de beeldinstellingen aan.
	Modus	Beschrijving									
	<b>Standard (Standaard)</b>	Standaard beeldmodus.									
	<b>Bright (Helder)</b>	Maximaliseert de helderheid van de display. Deze modus is geschikt voor omgevingen waar extra hoge helderheid vereist is (bijv. goed verlichte ruimtes).									
<b>Soft (Zacht)</b>	Een hoog helderheidsniveau met een lager contrastniveau.										
<b>Custom (Aangepast)</b>	Pas de beeldinstellingen aan.										
<b>Brightness (Helderheid)</b>	Pas de zwartniveaus van de achtergrond van het scherm aan.										
<b>Contrast</b>	Past het verschil aan tussen de beeldachtergrond (zwartniveau) en -voorgond (witniveau). Gebruik dit voor het instellen van het piekwitniveau nadat u de instelling voor <b>Helderheid</b> eerder hebt aangepast aan uw geselecteerde ingang en weergave-omgeving.										
<b>Saturation (Verzadiging)</b>	Pas de hoeveelheid aanwezige kleur aan.										
<b>Sharpness (Scherpte)</b>	Een hoge waarde leidt tot een scherper beeld; een lage waarde verzacht het beeld.										
<b>Color Temperature (Kleurtemperatuur)</b>	Pas de kleurtemperatuurwaarde aan.										

## Eye Care (Oogverzorging)

Oogverzorging blokkeert hoogenergetisch blauw licht voor een comfortabelere kijkervaring.

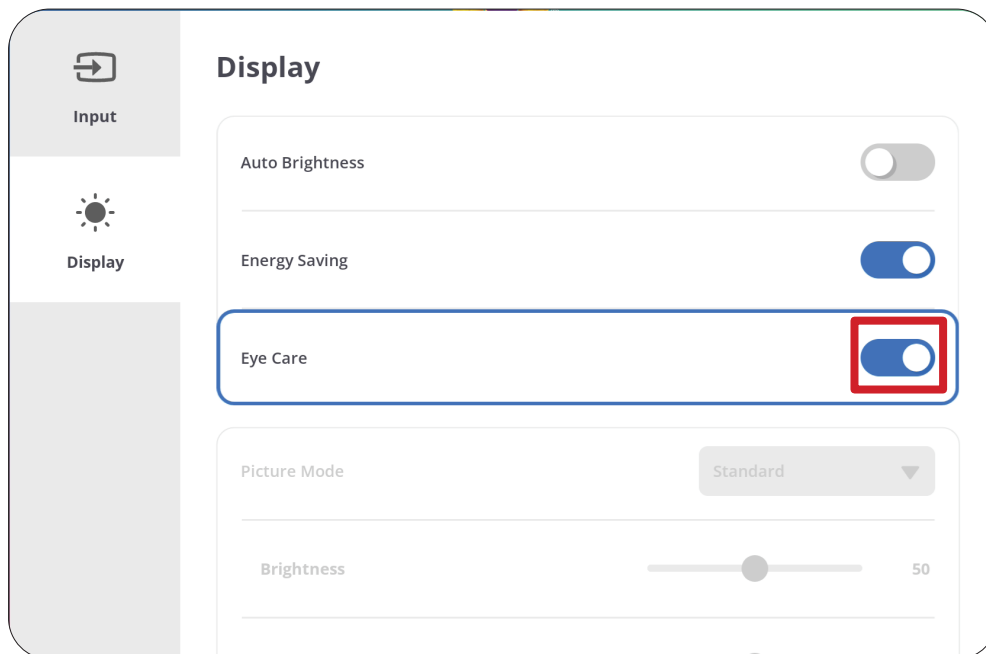

### **Pauzes berekenen**

Als u langere tijd naar schermen kijkt, is het raadzaam om regelmatig een pauze te nemen tijdens het kijken. Na één (1) uur ononderbroken kijken is het raadzaam om korte pauzes van ten minste 10 minuten te nemen.

Kortere, frequentere pauzes zijn over het algemeen beter dan langere, minder frequente pauzes.

### **Scherpstelmoetheid (regel van 20-20-20)**

Voor het reduceren van vermoeide ogen door constant kijken naar het scherm, moet u ten minste elke 20 minuten wegstijgen van het scherm en staren naar een ver object (op ten minste 20 voet) gedurende ten minste 20 seconden.

### **Kijken naar verre objecten**

Tijdens het nemen van pauzes kunnen gebruikers de vermoeidheid van de ogen en droogheid verder tegengaan door zich te concentreren op objecten die verder weg zijn gedurende 10-15 seconden, en vervolgens staren naar iets dichtbij gedurende 10-15 seconden. Herhaal dit tot 10 keer. Deze oefening reduceert het risico dat het vermogen van uw ogen om scherp te stellen wordt “vergrendeld” na langdurig computerwerk.

## Oog- en nekoefeningen

### Oogoefeningen

Oogoefeningen kunnen helpen om oogvermoeidheid te minimaliseren. Rol uw ogen langzaam naar links, rechts, omhoog en omlaag. Herhaal dit zo vaak als nodig.

### Oefeningen voor de ogen

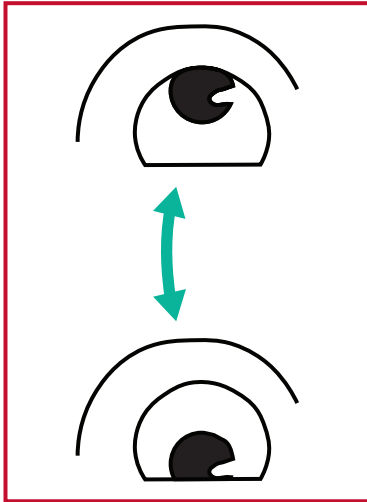

(1) Houd het lichaam en het hoofd rechtop. Beweeg de ogen omhoog zodat u naar het plafond kijkt, en vervolgens omlaag zodat u naar de vloer kijkt.

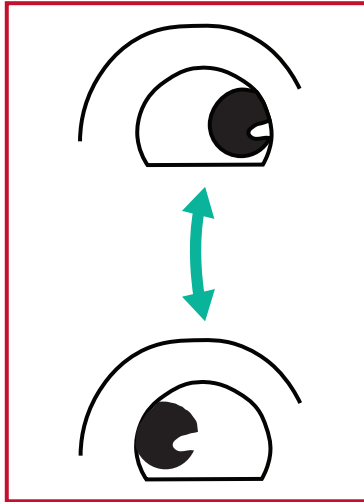

(2) Beweeg de ogen langzaam naar links en rechts om te kijken naar objecten aan de twee zijden.

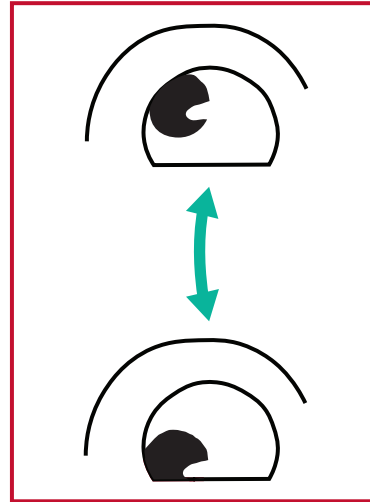

(3) Beweeg de ogen om te kijken naar objecten in de richting rechtsboven en vervolgens de richting linksonder. Herhaal voor de richtingen linksboven en linksonder.

### Nekoefeningen

Nekoefeningen kunnen ook helpen oogvermoeidheid te minimaliseren. Ontspan uw armen en laat ze langs uw lichaam hangen, buig iets naar voren om de nek te strekken, draai uw hoofd naar rechts en naar links. Herhaal dit zo vaak als nodig.

## Applications (Toepassingen)

Veel als bij enige smartphone of tablet kunt u diverse verschillende toepassingen selecteren.

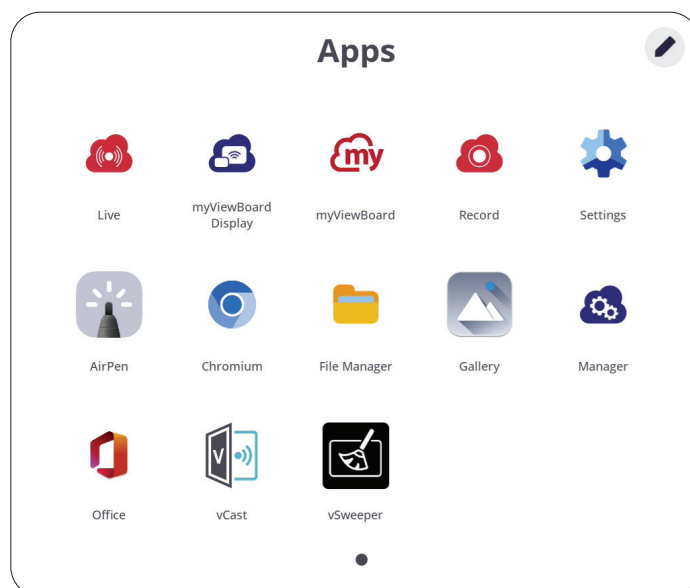

Toepassingen kunnen worden geopend vanuit de werkbalk, direct vanaf het Home-scherf via snelkoppelingen, of door het selecteren van het pictogram **Applications (Toepassingen)** (  ).

**OPMERKING:** De hierna opgenomen toepassingsbeschrijvingen zijn geen allesomvattende lijst en variëren per gebruiker.

Icoon	Beschrijving
	<u>myViewBoard Display</u> Schermen draadloos spiegelen naar een groter scherm.
	<u>myViewBoard Manager</u> Extern beheren van meerdere installaties van ViewSonic-apparaten.
	<u>myViewBoard Whiteboard</u> Een digitale whiteboarding-toepassing.
	<u>Settings (Instellingen)</u> Toegang tot systeeminstellingen.
	<u>vCast</u> Werken met ViewBoard Cast-software, CastReceiver-laptopschermen ontvangen (Windows/Mac/Chrome) en schermen, foto's, video's, annotaties en camera('s) van mobiele gebruikers (iOS/Android).

# ViewBoard-instellingen

De ViewBoard-ingangsbron is de standaard bron die actief is bij het inschakelen van de ViewBoard. Druk op **MENU** (☰) op de afstandsbediening of tik op het pictogram Instelling (⚙️) om naar het menu **Settings (Instellingen)** te gaan.

## Wireless & Network (Draadloos & netwerk)

Controleer de huidige netwerkverbindingstatus, configureer en beheer Wi-Fi, Ethernet, Bluetooth en VPN, en stel een draadloze hotspot in.

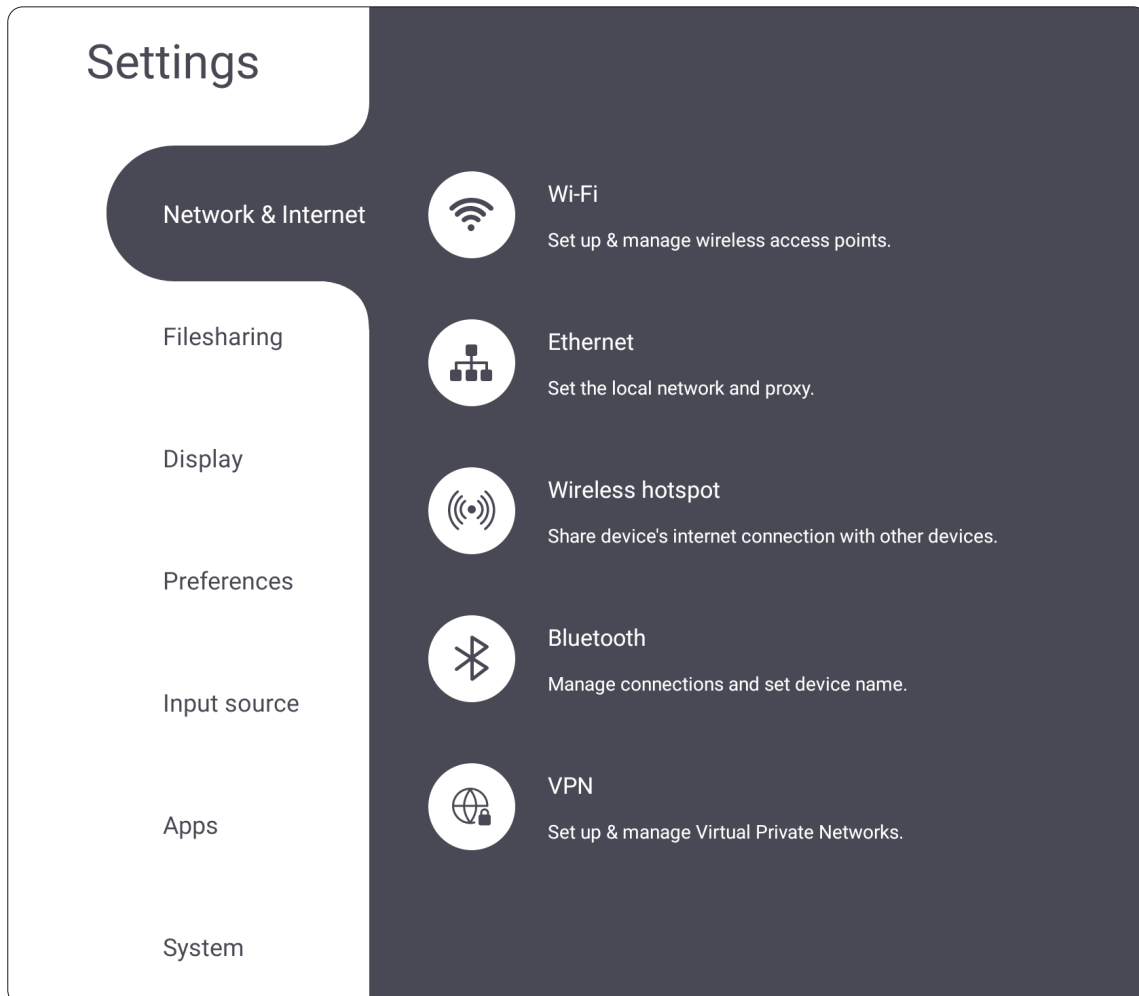

### OPMERKING:

- Wi-Fi-, Draadloze hotspot- en Bluetooth-instellingen worden weergegeven wanneer een optionele Wi-Fi-kaart (bijv. VB-WIFI-005) is geïnstalleerd in de Wi-Fi-sleuf.
- Ethernet zal automatisch uitschakelen als Wi-Fi wordt ingeschakeld. Wi-Fi zal automatisch uitschakelen als Ethernet wordt ingeschakeld. Wi-Fi wordt uitgeschakeld als hotspot wordt ingeschakeld.
- Het apparaat kan niet verbinden met het internet als de draadloze hotspot is ingeschakeld.

## Wi-Fi

Draadloze toegangspunten configureren en beheren.

- Tik op de schakelknop om Wi-Fi **On (Aan)** of **Off (Uit)** te zetten.

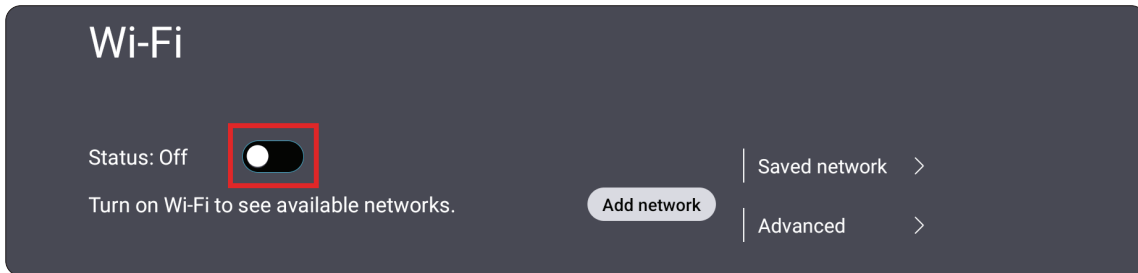

- Wanneer het **On (Aan)** is, kunt u: **Add a Network (Een netwerk toevoegen)**, **Saved Networks (Opgeslagen netwerken)** weergeven, de netwerklijst **Refresh (Vernieuwen)**, of de **Advanced (Geavanceerde)** instellingen weergeven.

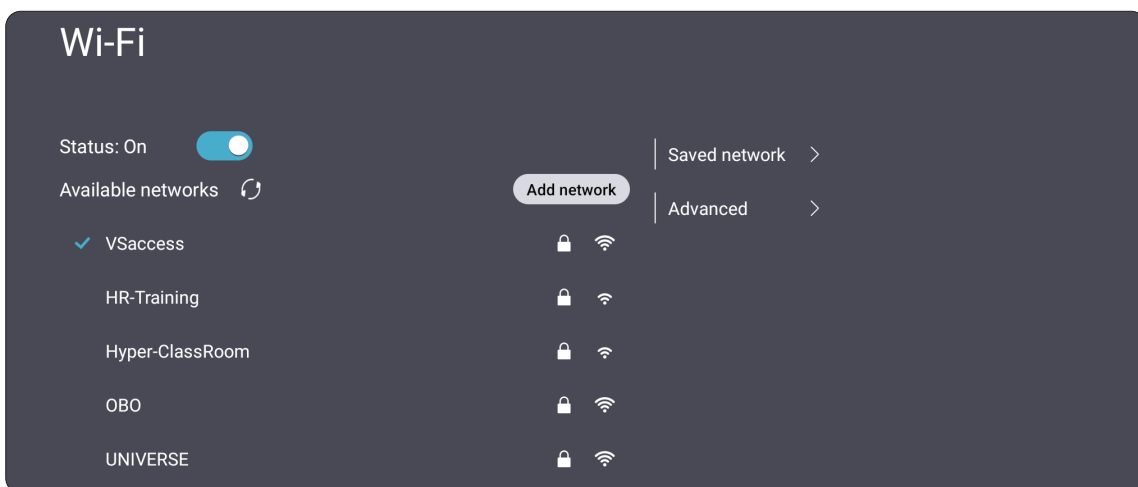

- In **Advanced (Geavanceerde)** instellingen, kunt u **Network notifications (Netwerkmeldingen) On (Aan)** of **Off (Uit)** zetten en **Network card info (Netwerkkartinformatie)** weergeven.





## Ethernet

Stel het lokale netwerk en proxy in.

- Tik op het vervolgkeuzemenu om het ethernet te verbinden/de verbinding hiervan te verbreken.

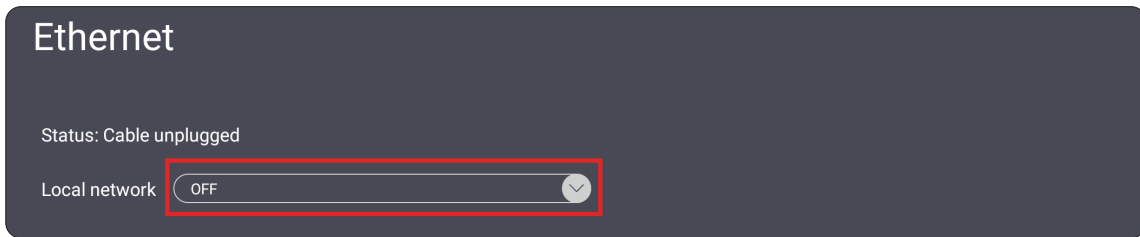

- U kunt ook de instellingen van **Local network (Lokaal netwerk)** en **Proxy** aanpassen.

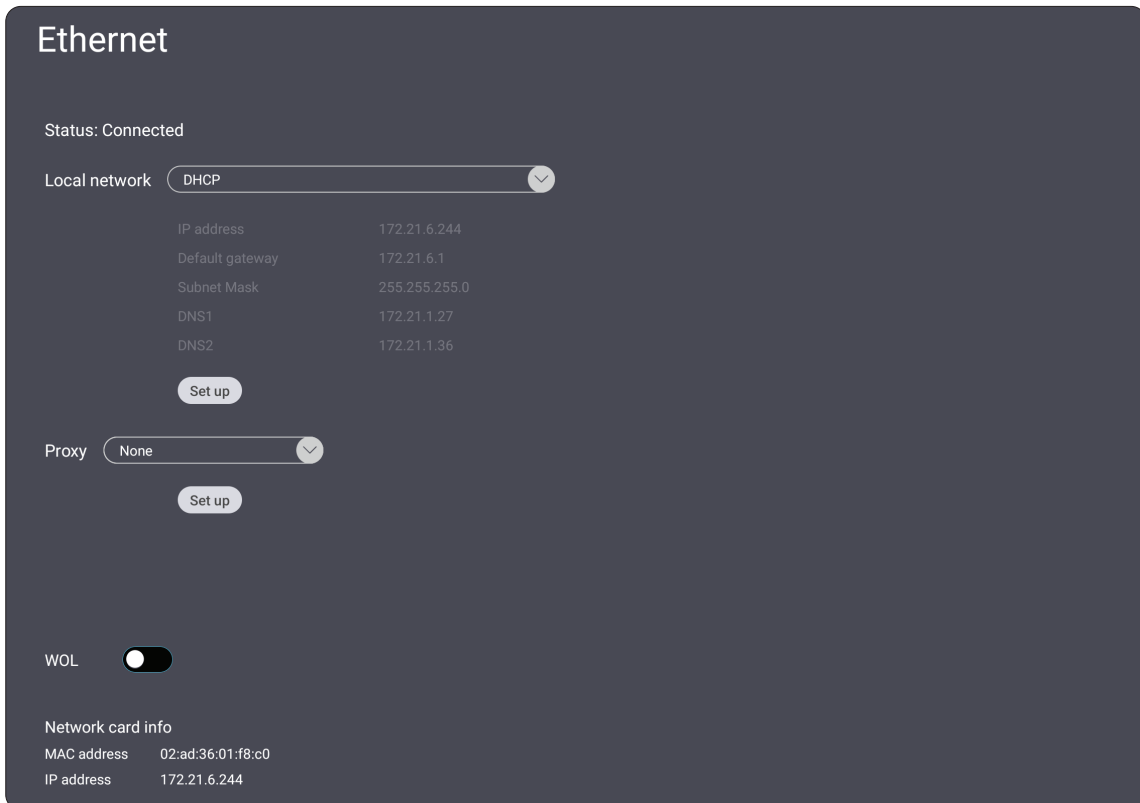

## Wireless Hotspot (Draadloze hotspot)

Mijn internetverbinding instellen en delen met andere apparaten.

- Tik op de schakelknop om **Wireless Hotspot (Draadloze hotspot) On (Aan)** of **Off (Uit)** te zetten.

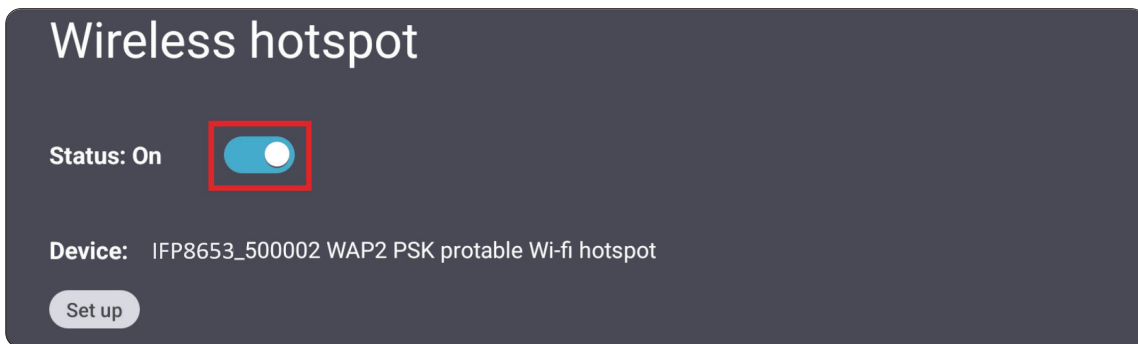

- Tik op **Set up (Configureren)** voor het instellen van de **Network name (Netwerknaam)**, **Security (Beveiliging)** en **Password (Wachtwoord)**.

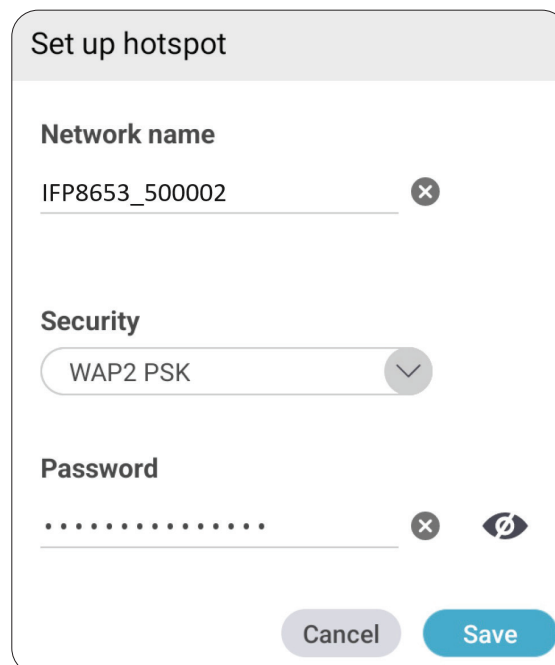

## Bluetooth

Verbindingen beheren, de apparaatnaam en detecteerbaarheid instellen

- Tik op de schakelknop om Bluetooth **On (Aan)** of **Off (Uit)** te zetten. Wanneer het **On (Aan)** is, is, kunnen gebruikers een vermeld apparaat selecteren om mee te koppelen en te verbinden, de naam van hun apparaat wijzigen, een apparaat verwijderen.

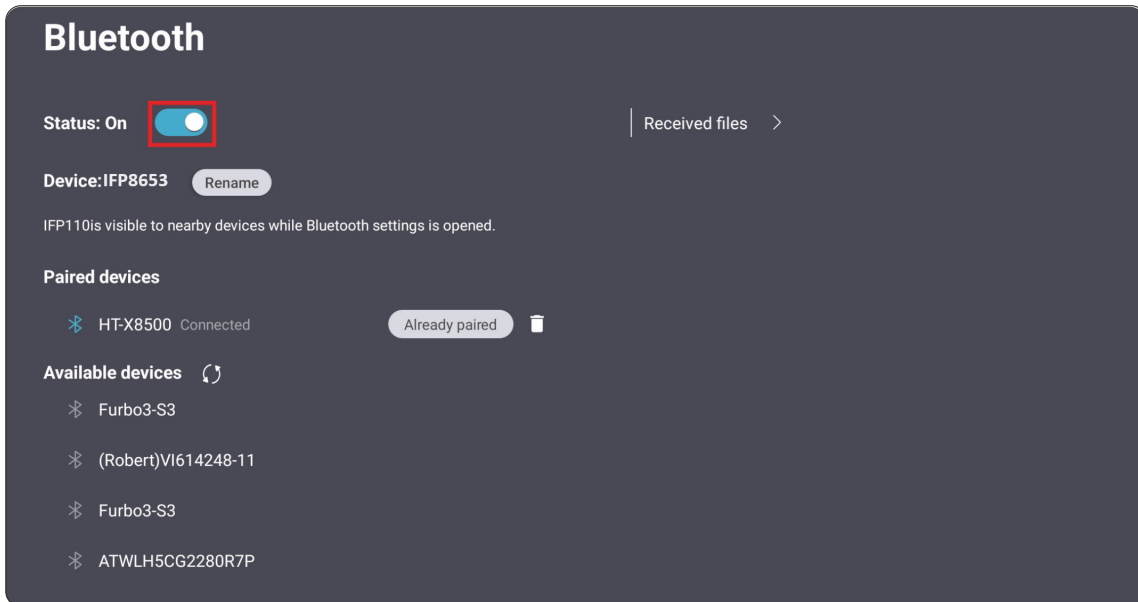

## VPN

Virtual Private Networks configureren en beheren.

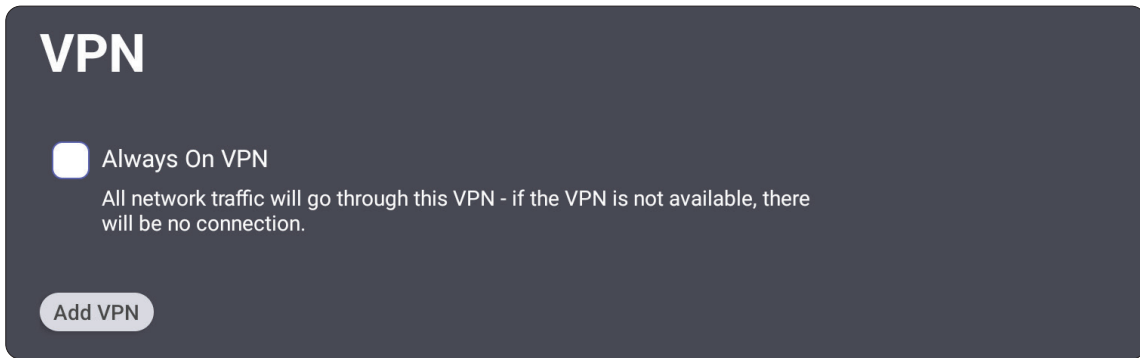

Om een VPN-profiel te creëren:

1. Ga naar: **Settings (Instellingen) > Network & Internet (Netwerk & internet) > VPN** en tik op **Add VPN (VPN toevoegen)**.

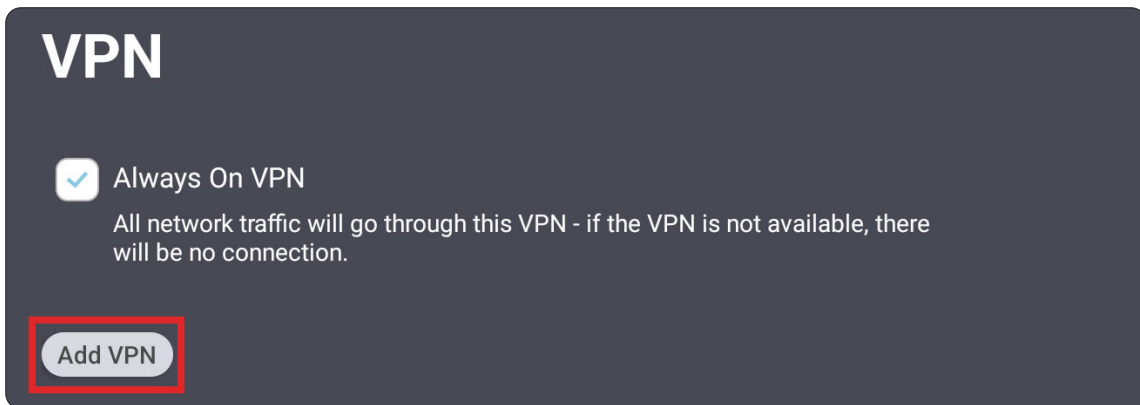

2. Voer de **Name (Naam)** in.

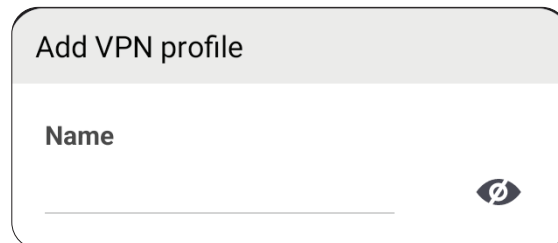
A screenshot of the 'Add VPN profile' dialog box. The title bar at the top says 'Add VPN profile'. Below it, there is a label 'Name' followed by a text input field. To the right of the input field is an eye icon, indicating a visibility toggle. The input field is currently empty.

### 3. Selecteer het VPN-type.

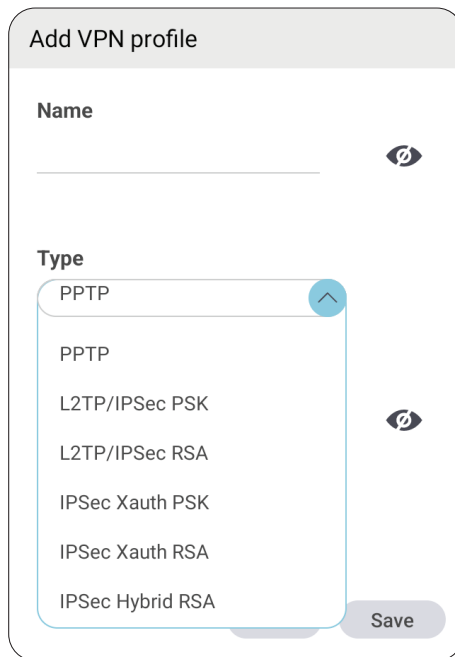

The screenshot shows the 'Add VPN profile' dialog box. The 'Name' field is empty. The 'Type' dropdown menu is open, showing the following options: PPTP (selected), PPTP, L2TP/IPSec PSK, L2TP/IPSec RSA, IPSec Xauth PSK, IPSec Xauth RSA, and IPSec Hybrid RSA. A 'Save' button is visible at the bottom right.

### 4. Kies voor inschakelen/uitschakelen van **PPP encryption (MPPE) (PPP-encryptie (MPPE))** en/of tonen van **Advanced options (Geavanceerde opties)**.

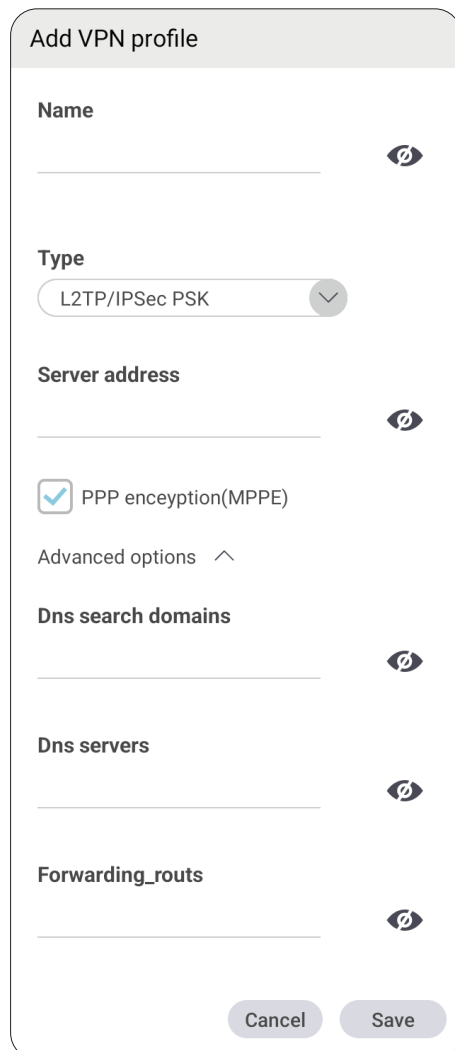

The screenshot shows the 'Add VPN profile' dialog box. The 'Name' field is empty. The 'Type' dropdown menu is set to 'L2TP/IPSec PSK'. The 'Server address' field is empty. The 'PPP encryption(MPPE)' checkbox is checked. The 'Advanced options' section is expanded, showing 'Dns search domains', 'Dns servers', and 'Forwarding\_routes' fields, all of which are empty. 'Cancel' and 'Save' buttons are at the bottom.

# File Sharing (Bestanden delen)

Bestanden delen via Samba.

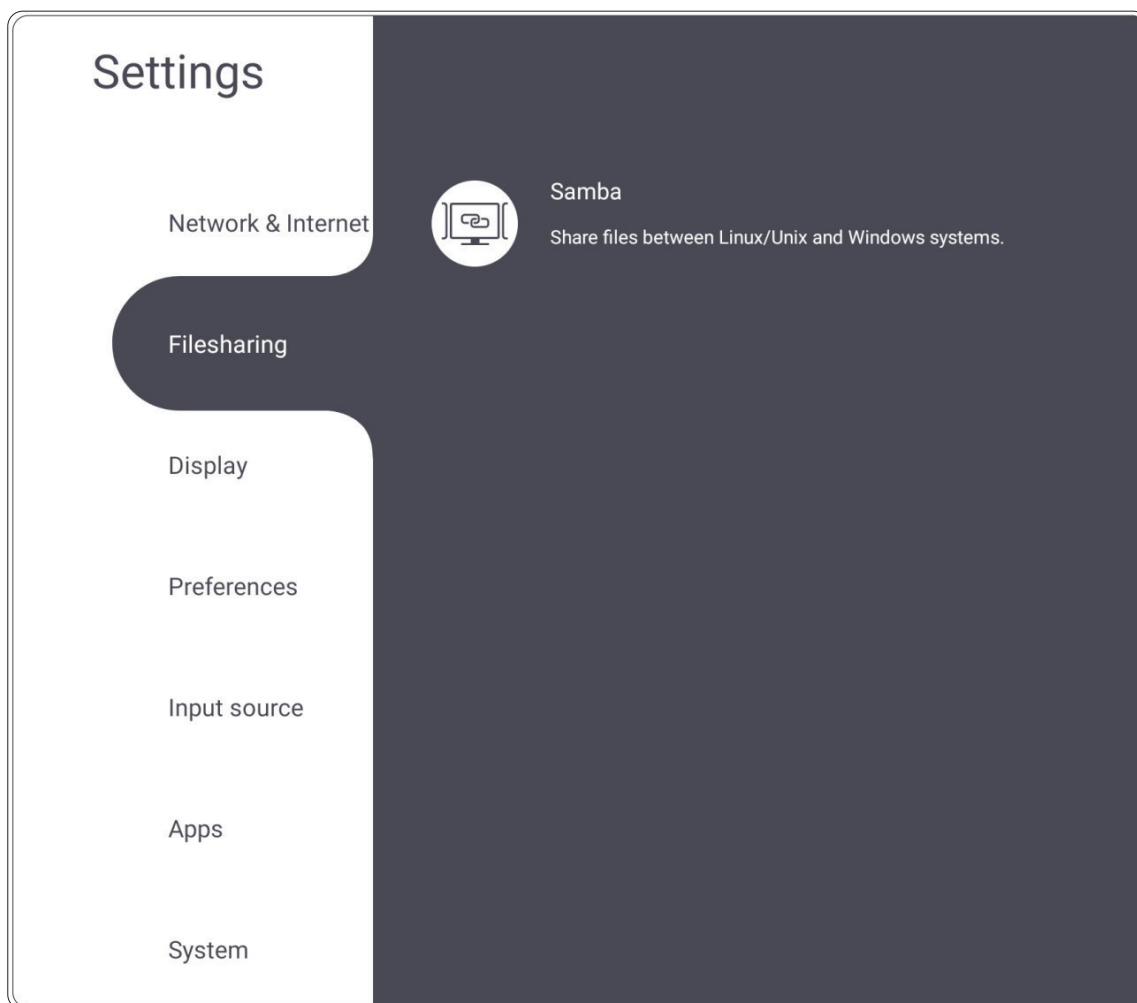

## Samba

De Samba-service biedt bestanden delen aan via LAN. Als de SAMBA Service ingeschakeld is kan de gebruiker het ViewBoard bestandsysteem bekijken met een PC of met een mobiel apparaat.

1. Ga naar: **Settings (Instellingen) > File Sharing (Bestanden delen) > SAMBA.**



2. Tik op de schakelknop om de SAMBA-service in te schakelen.



3. Zorg ervoor dat het ViewBoard en de uitrusting van de klant met hetzelfde netwerk zijn verbonden.
4. Log in op het ViewBoard met de uitrusting van de klant. Voer het IP-adres van het ViewBoard in.

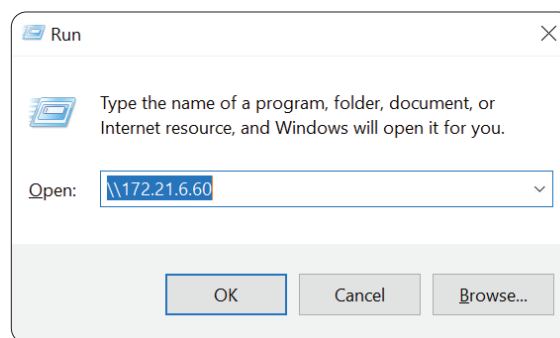

5. Als u succesvol bent ingelogd zullen de bestanden van het ViewBoard beschikbaar zijn.

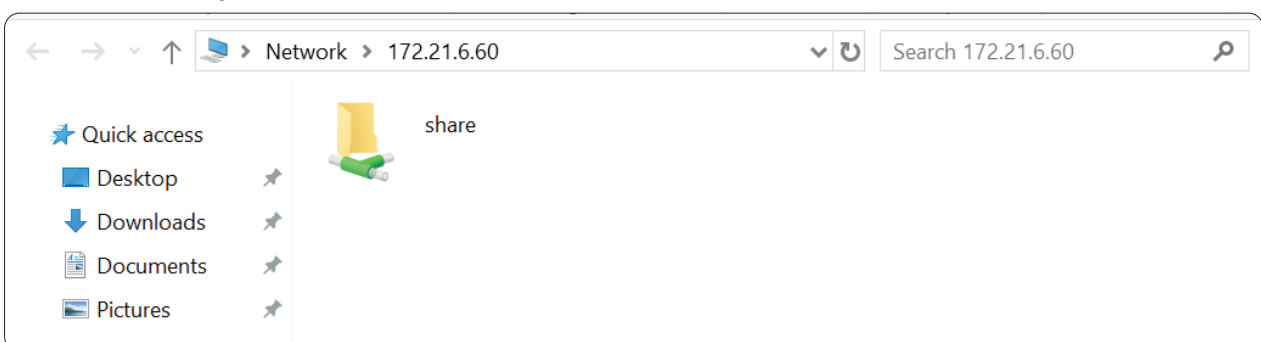

# Display (Weergave)

Pas de instellingen voor Achtergrond, Bescherming en HDMI-uitgang aan.

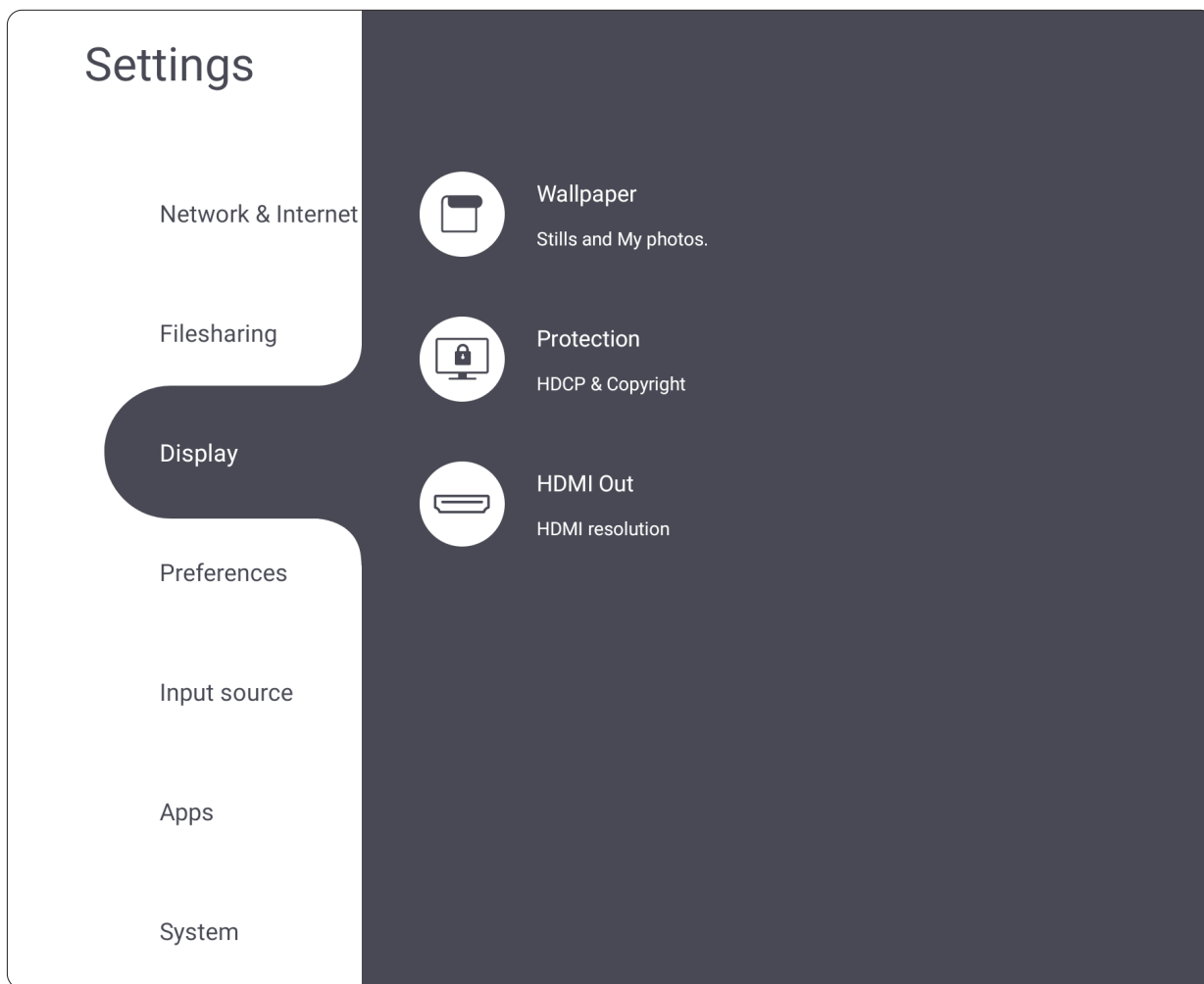



## Wallpaper (Achtergrond)

Gebruikers kunnen hun achtergrond wijzigen met standaardafbeeldingen of kunnen eigen afbeeldingen gebruiken door te tikken op pictogram (+) en het afbeeldingsbestand te selecteren.

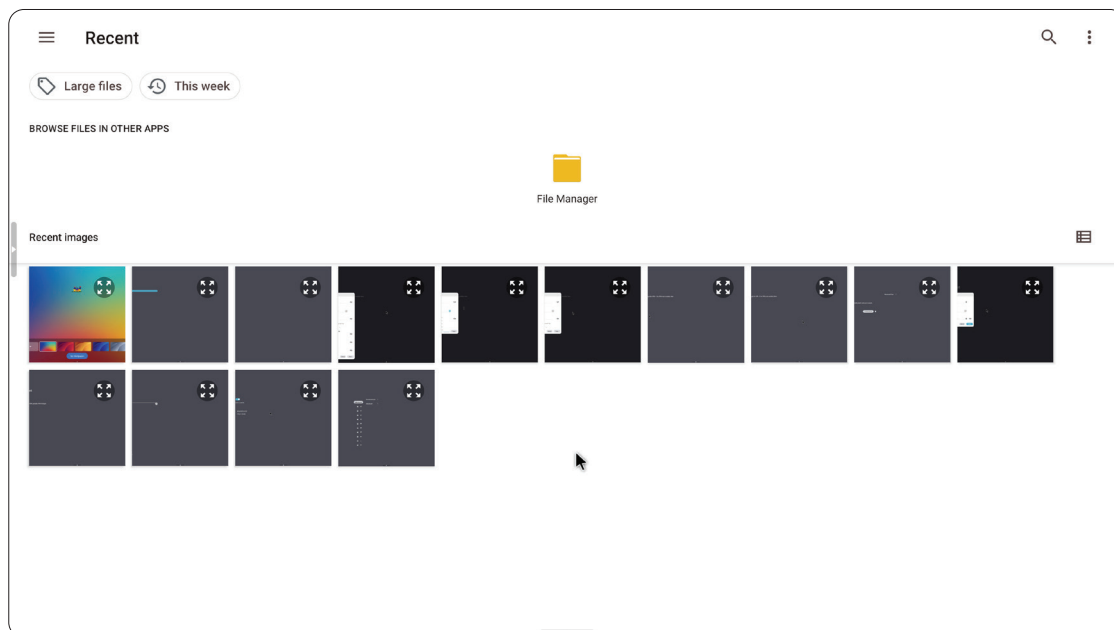
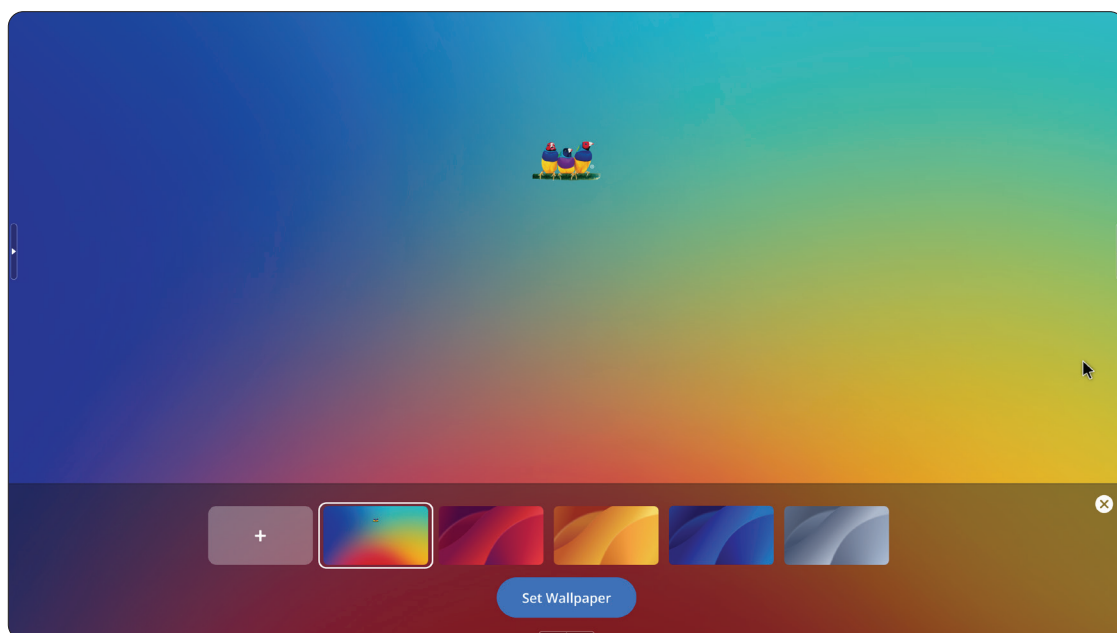

## Protection (Bescherming)

Schakel **HDCP & Copyright** in of uit.

### Protection

HDCP & Copyright

## HDMI Out (HDMI-uitgang)

Pas de instelling voor HDMI-uitgangsresolutie aan, schakel video-uitgang in en demp/activeer de luidspreker van de display indien verbonden via HDMI-uitgang.

### OPMERKING:

- Het optievakje ViewBoard-luidsprekers uitschakelen is standaard niet geselecteerd.
- Veeg omhoog in de vermelde resoluties om meer ondersteunde resoluties te zien.

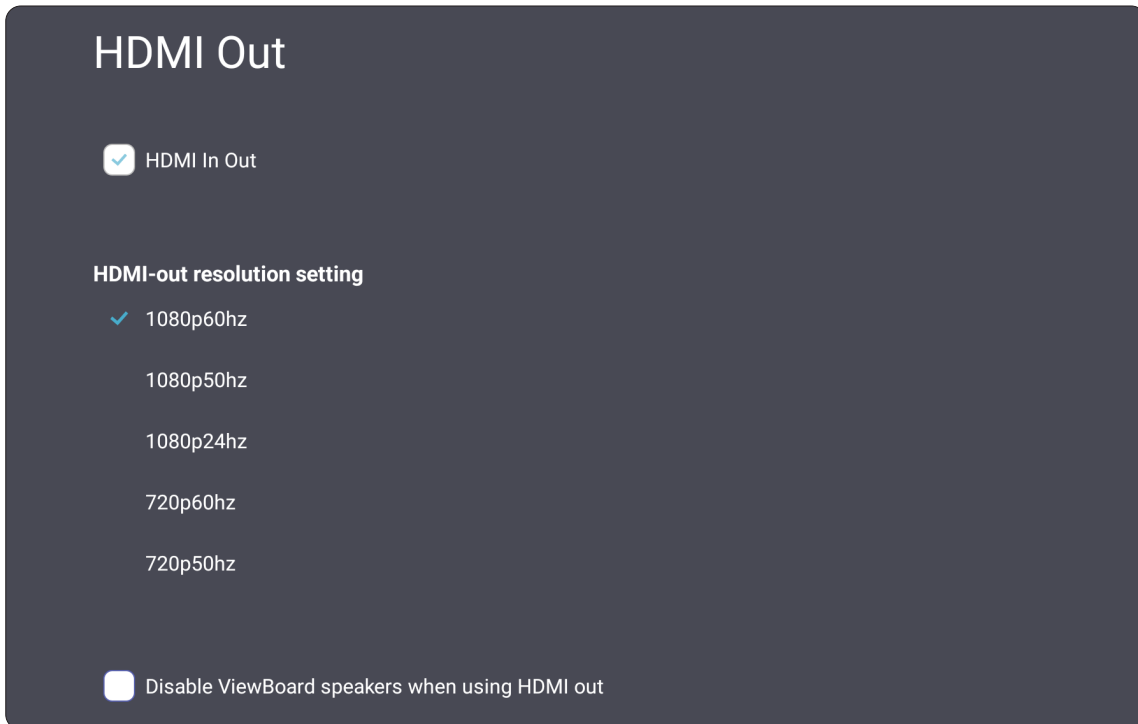

# Preference (Voorkeur)

Bekijk en pas de instellingen **Touch (Aanraken)**, **Language (Taal)**, **Keyboard & Input (Toetsenbord & ingang)**, **Date & Time (Datum en tijd)**, **Boot Mode & Advanced (Opstartmodus & Geavanceerde)**, **Start up & Shut down (Opstarten en uitschakelen)** en **Toolbar (Werkbalk)** aan.

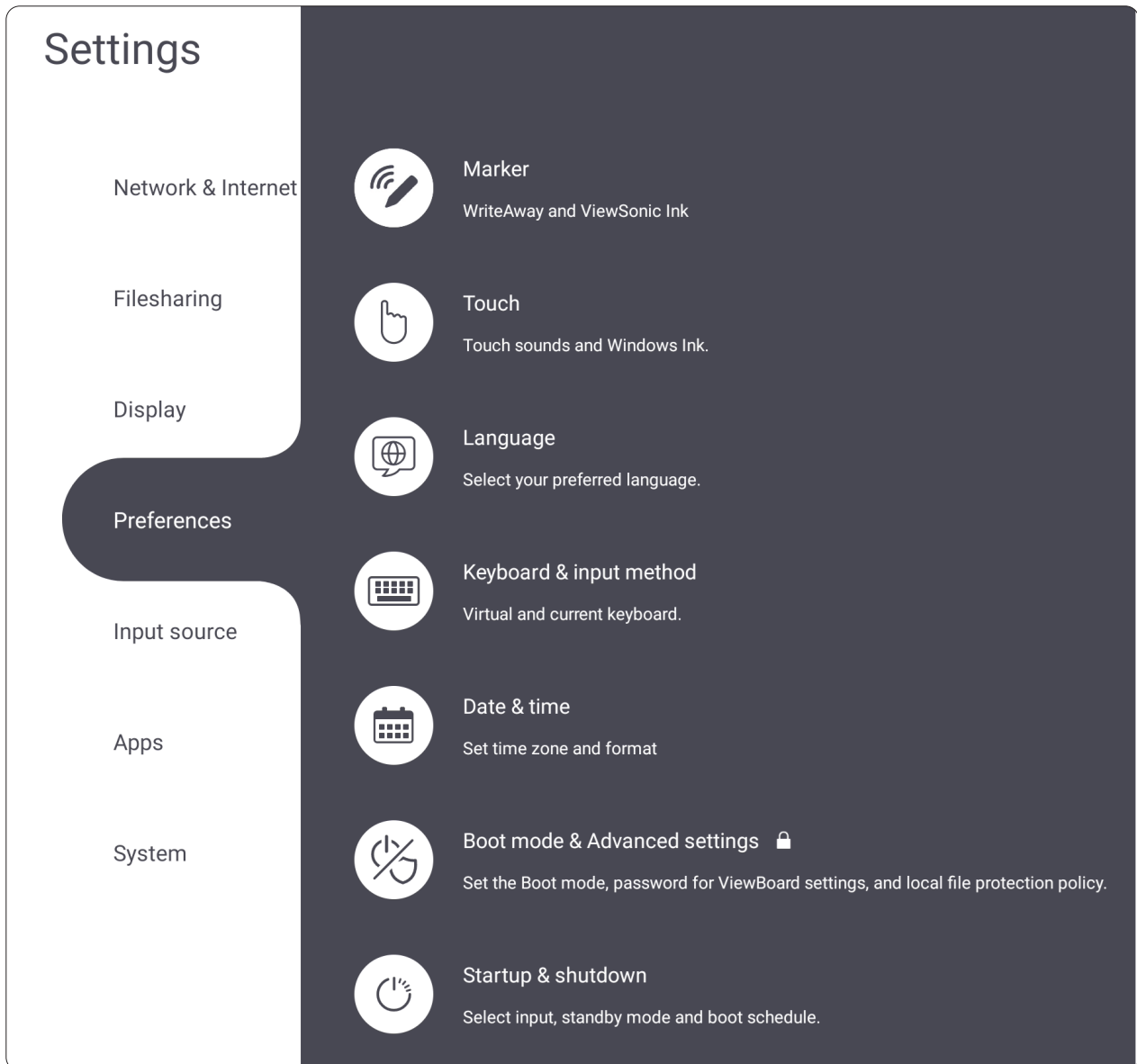

## Marker (Markering)

Schakel **WriteAway** aan/uit, wijzig de functie **WriteAway** en koppel ViewSonic Ink.

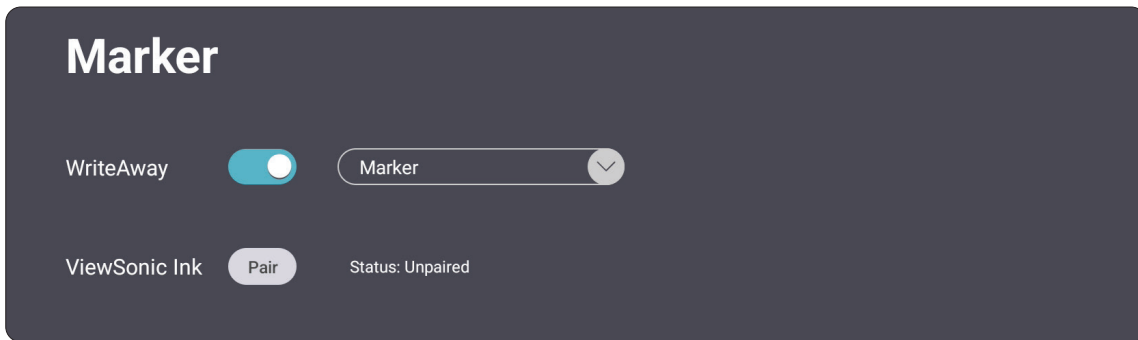

## Koppelen van ViewSonic Ink

Een pen koppelen:

1. Selecteer het pictogram Koppelen.
2. Op de pen drukt u twee keer op de knop Omlaag en houdt de knop dan ingedrukt tot het indicatielampje van de pen een keer knippert.

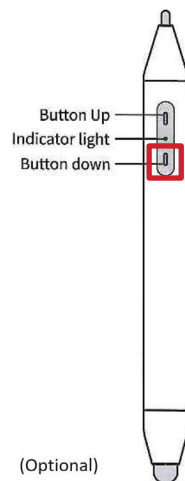

3. De status van ViewSonic Ink verandert naar "Koppelen succesvol".
4. Druk op de knop Omhoog of Omlaag op de pen om de penkleur te wijzigen.

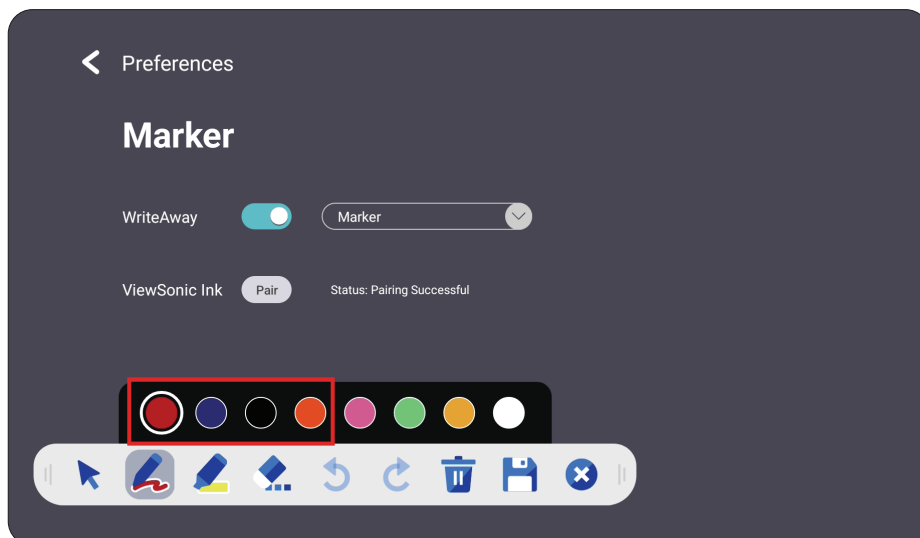

## Touch (Aanraken)

Pas **Touch Settings (Aanraakinstellingen)** aan en schakel **Touch Sounds (Aanraakgeluiden)** en **Windows Ink (Windows-inkt)** aan/uit.



## Language (Taal)

De gewenste taal aanpassen en kiezen vanuit de beschikbare talen.

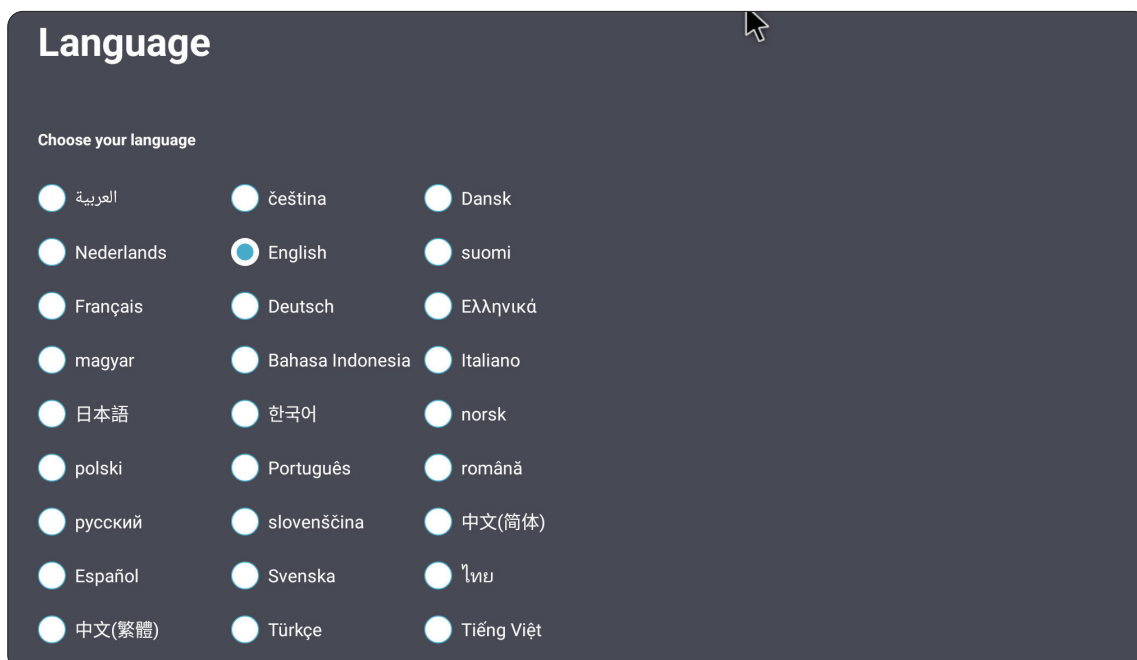

## Keyboard & Input Method (Toetsenbord en invoermethode)

Schakel het visuele toetsenbord in/uit en/of wijzig de standaard invoermethode.

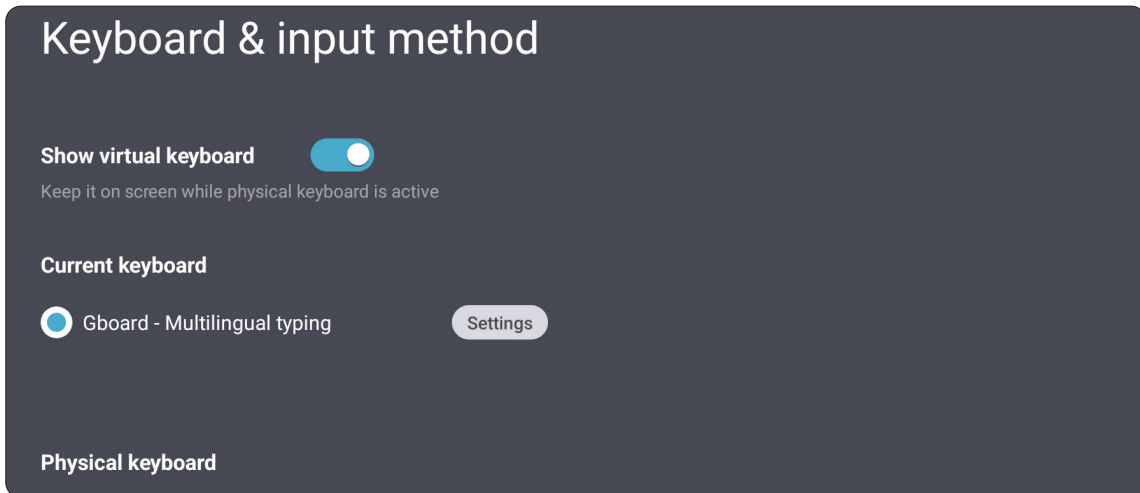

- Tik op **Settings (Instellingen)** voor het aanpassen van de geavanceerde toetsenbordinstellingen.

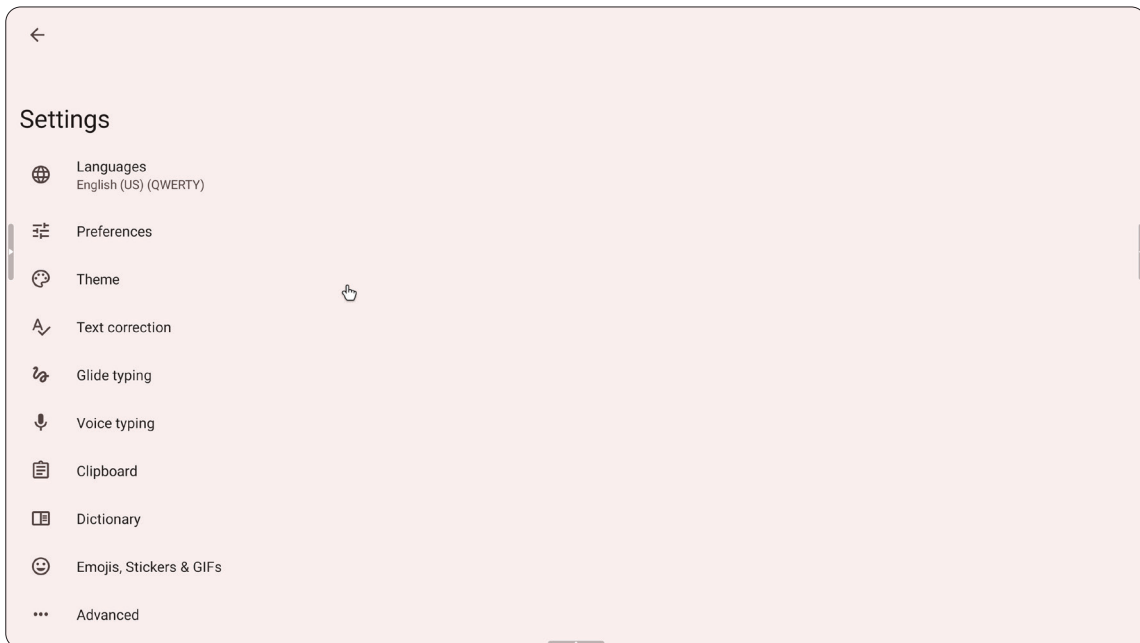

## Date & Time (Datum en tijd)

Stel de tijd en het formaat in op het systeem.

### Date & time

**Automatic date & time**

Use network provided time.

05/21/2024 04:04

**Time zone**

GMT+1:00 Europe/London Standard Time

**Use 24-hour format**

04:04

**Date format**

MM/DD/YYYY  DD/MM/YYYY  YYYY/MM/DD

Item	Beschrijving
<b>Automatic Date &amp; Time (Automatische datum en uur)</b>	Als dit is ingeschakeld zal het ViewBoard automatisch de datum en het uur synchroniseren via het internet.
<b>Time Zone (Tijdzone)</b>	Selecteer de juiste tijdzone.
<b>Time Format (Tijdformaat)</b>	Kies uit een 12- of 24-uurs tijdformaat Schakel 24-uurs formaat eenvoudig aan/uit.
<b>Date Format (Datumformaat)</b>	Kies uit de beschikbare datumformaten.



## Boot Mode & Advanced Settings (Opstartmodus en Geavanceerde instellingen)

Pas de gewenste opstartmodus aan en stel een wachtwoord in of reset dit.

The image shows two screenshots of the ViewBoard settings interface. The top screenshot is titled 'Boot mode & Advanced settings' and features three radio button options: 'Normal mode' (selected), 'Secure mode', and 'Disable embedded os'. Below these are a toggle for 'Enable password for ViewBoard settings' (currently off), a password field with a 'Reset password' button, and a 'Local File Protections Policy' section with four radio button options: 'Do not clear file(s)' (selected), 'Delete after 1 Day', 'Delete after 1 Hour', and 'Delete immediately'. The bottom screenshot is titled 'Color Correction' and has a toggle switch turned on. It lists four radio button options: 'Monochromacy' (selected), 'Deuteranomaly (red-green)', 'Protanomaly (red-green)', and 'Tritanomaly (blue-yellow)'. A 'Reset ViewBoard' button is located at the bottom of this screen.

Item	Beschrijving
<b>Normal Mode (Normale modus)</b>	De ingebedde apps voor scherm delen zullen normaal werken.
<b>Secured Mode (Beveiligde modus)</b>	De ingebedde apps voor scherm delen zullen verwijderd worden.
<b>Disable Embedded OS (Ingebed OS uitschakelen)</b>	Het system zal automatisch terug opstarten en dan zal de ingebedde OS-niet verschijnen.
<b>ViewBoard Settings Access Password (Toegangswachtwoord instellingen ViewBoard)</b>	Schakel voor het vergrendelen/ontgrendelen van de ViewBoard-instellingen.

Item	Beschrijving
<b>Password for Protection (Wachtwoord voor bescherming)</b>	Pas de opstartmodus en ingangswachtwoord voor ViewBoard-instellingen aan.
<b>Local File Protection Policy (Beleid ter bescherming van lokale bestanden)</b>	Kies hoe lang lokale opslagbestanden te bewaren in de Toepassing Map.
<b>Color Correction (Kleurcorrectie)</b>	Corrigeer de kleur van het ViewBoard-weergavescherm.
<b>Reset ViewBoard (ViewBoard resetten)</b>	Reset het ViewBoard naar de standaard fabrieksinstellingen.

## Startup & Shutdown (Opstarten en afsluiten)

Stel de timer voor **Startup Input (Ingang opstarten)**, **Standby Mode (Standbymodus)**, **EnergyStar Mode (EnergyStar-modus)**, **Black Screen After Startup (Zwart scherm na opstarten)**, **Power off Reminder (Herinnering uitschakelen)** en de instellingen voor **Schedule (Schema)** in.

The screenshot shows the 'Startup & shutdown' settings menu. It includes sections for 'Startup input' with radio buttons for 'Last shutdown input' and 'Select input' (set to 'ViewBoard'), 'Standby mode' with radio buttons for 'Hibernate' and 'Sleep', 'Energy star mode' with a toggle switch and Energy Star logo, 'Black screen after startup' with a toggle switch, and 'Schedule' with an 'Add schedule' button and labels for 'Boot time' and 'Off time'.

Item	Beschrijving
<b>Startup Input (Ingang opstarten)</b>	Pas de voorkeur voor Ingang opstarten aan.
<b>Standby Mode (Standby-modus)</b>	Beslis wat er moet gebeuren als u drukt op de Aan/uit-knop terwijl het ViewBoard Aan is.
<b>Energy Star</b>	Schakel dit in voor automatisch starten van Slaapstand wanneer het scherm gedurende één uur inactief is.
<b>Black Screen After Startup (Zwart scherm na opstarten)</b>	Als het ViewBoard is ingeschakeld, zal de achtergrondverlichting automatisch uitschakelen na opstarten.
<b>Schedule (Schema)</b>	Een opstart- en uitschakeltijd plannen.

## Toolbar Setting (Werkbalkinstelling)

Pas de instellingen van de zijwerkbalk aan.

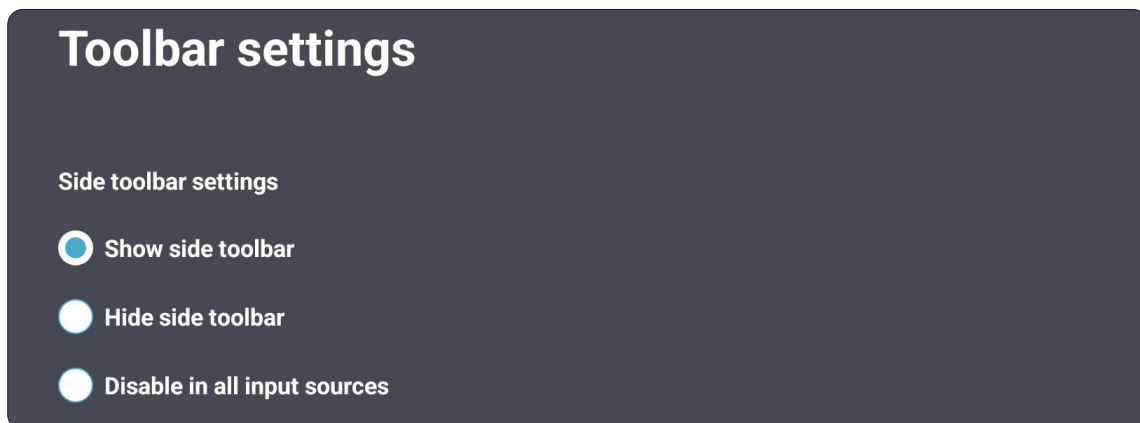

# Input Source (Ingangsbron)

Pas de namen en instellingen van de ingangsbronnen aan, alsook de instellingen van de zijwerkbalk.

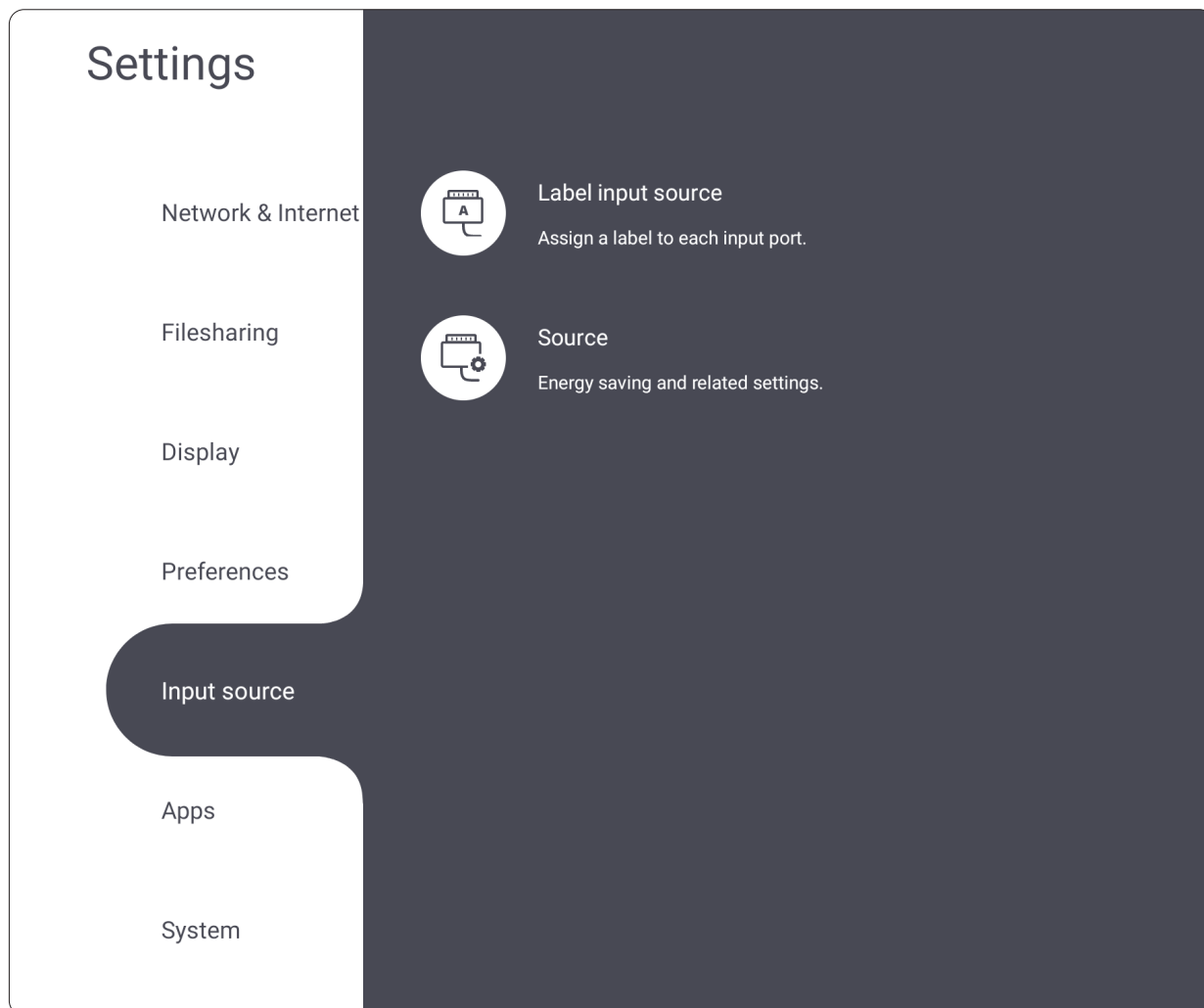

## Label Input Source (Ingangsbron labelen)

Stel labels in voor elke ingangsbron die eenvoudig herkend worden bij weergeven.

### Label input source

Add a label to help you recognize input ports easier.

Source	Label	hide/display
ViewBoard	<u>ViewBoard</u> <input type="text"/>	<input type="checkbox"/>
PC	<u>PC</u> <input type="text"/>	<input checked="" type="checkbox"/>
FRONT HDMI	<u>FRONT HDMI</u> <input type="text"/>	<input checked="" type="checkbox"/>
HDMI 1	<u>HDMI 1</u> <input type="text"/>	<input checked="" type="checkbox"/>
HDMI 2	<u>HDMI 2</u> <input type="text"/>	<input checked="" type="checkbox"/>
HDMI 3	<u>HDMI 3</u> <input type="text"/>	<input checked="" type="checkbox"/>
TYPE C	<u>TYPE C</u> <input type="text"/>	<input checked="" type="checkbox"/>
FRONT TYPE C	<u>FRONT TYPE C</u> <input type="text"/>	<input checked="" type="checkbox"/>
DP	<u>DP</u> <input type="text"/>	<input checked="" type="checkbox"/>
VGA	<u>VGA</u> <input type="text"/>	<input checked="" type="checkbox"/>

## Source (Bron)

Schakel Wekken door actieve HDMI-ingang en HDMI CEC en selecteer Ingangspoorten automatisch schakelen.

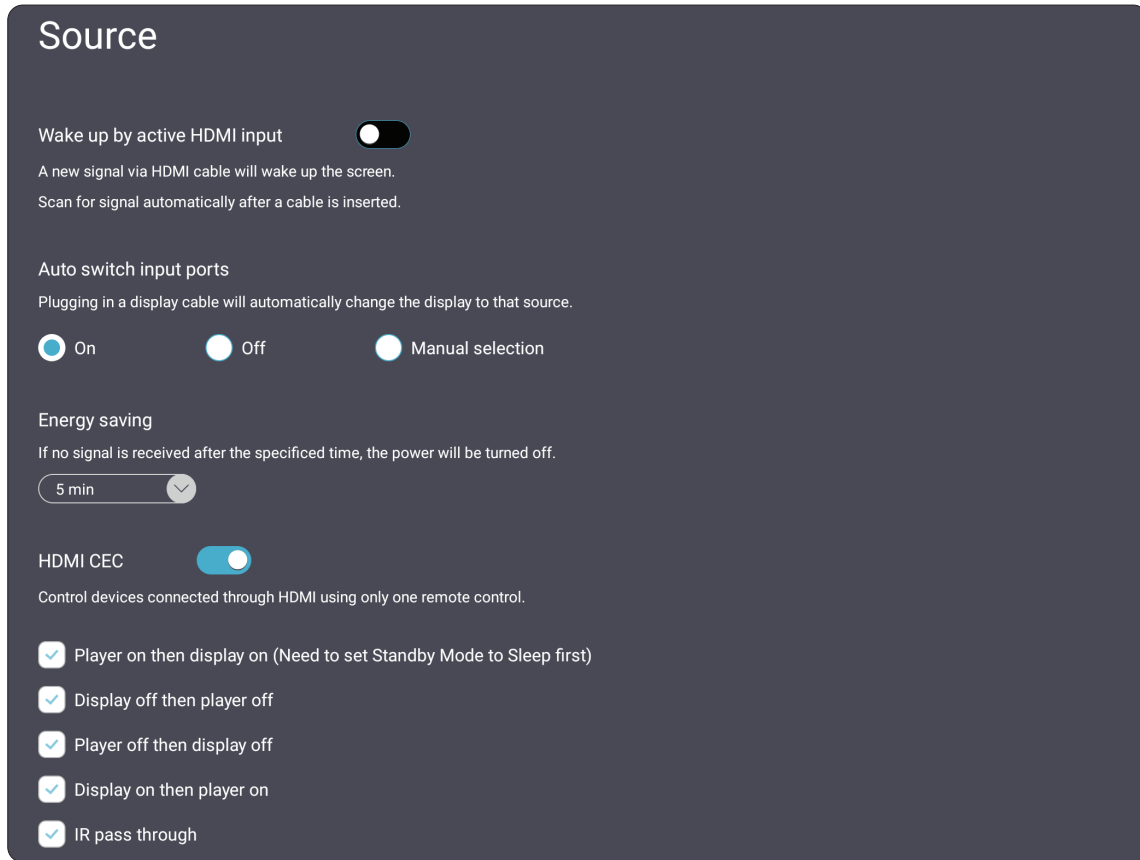

Item	Beschrijving
<b>Wake up by Active HDMI input (Wekken door actieve HDMI-ingang)</b>	Het scherm wordt automatisch ingeschakeld na het aansluiten van een HDMI-kabel wanneer het scherm is uitgeschakeld.
<b>Auto switch input ports (Ingangspoorten automatisch schakelen)</b>	Het oorspronkelijke signaal schakelt automatisch naar een nieuwe kabel nadat het is aangesloten.
<b>Energy Saving (Energiebesparing)</b>	Stel een tijdsperiode in voor uitschakelen als geen signaal wordt gedetecteerd.
<b>HDMI CEC</b>	De functies voor HDMI en CEC in-/uitschakelen

## Apps

De gebruiker kan toepassingsinformatie weergeven en stoppen, verwijderen, verplaatsen naar USB-opslag, data wissen, cache wissen en standaardinstelling wissen.

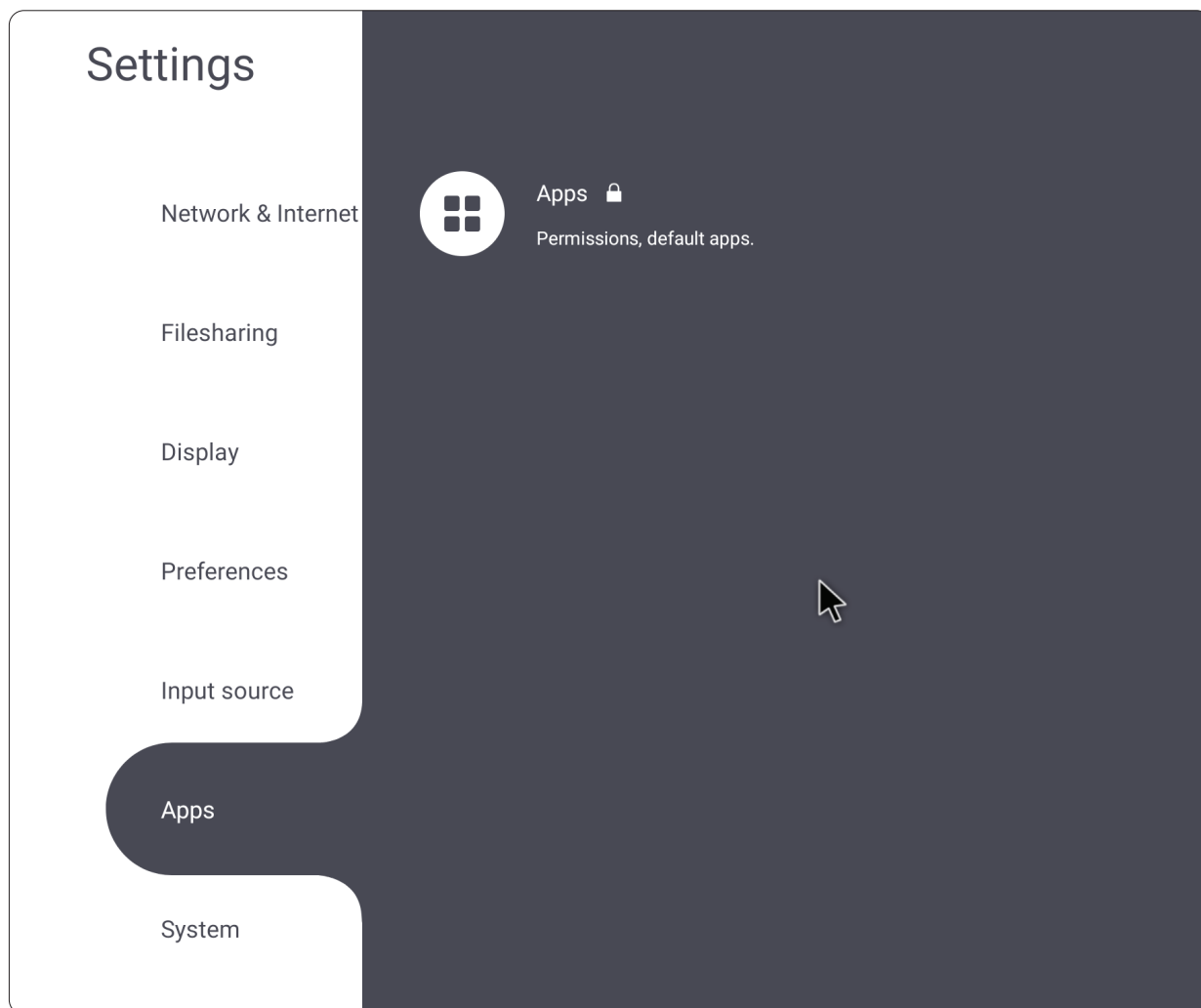

### OPMERKING:

- Vooraf opgeladen apps kunnen niet gede-installeerd worden.
- Niet alle apps ondersteunen het verplaatsen naar de USB-opslag.
- Niet alle apps ondersteunen wisstandaarden.

## Apps

Enige actieve of geïnstalleerde toepassingen weergeven. Tik hierop voor meer gedetailleerde informatie en opties.

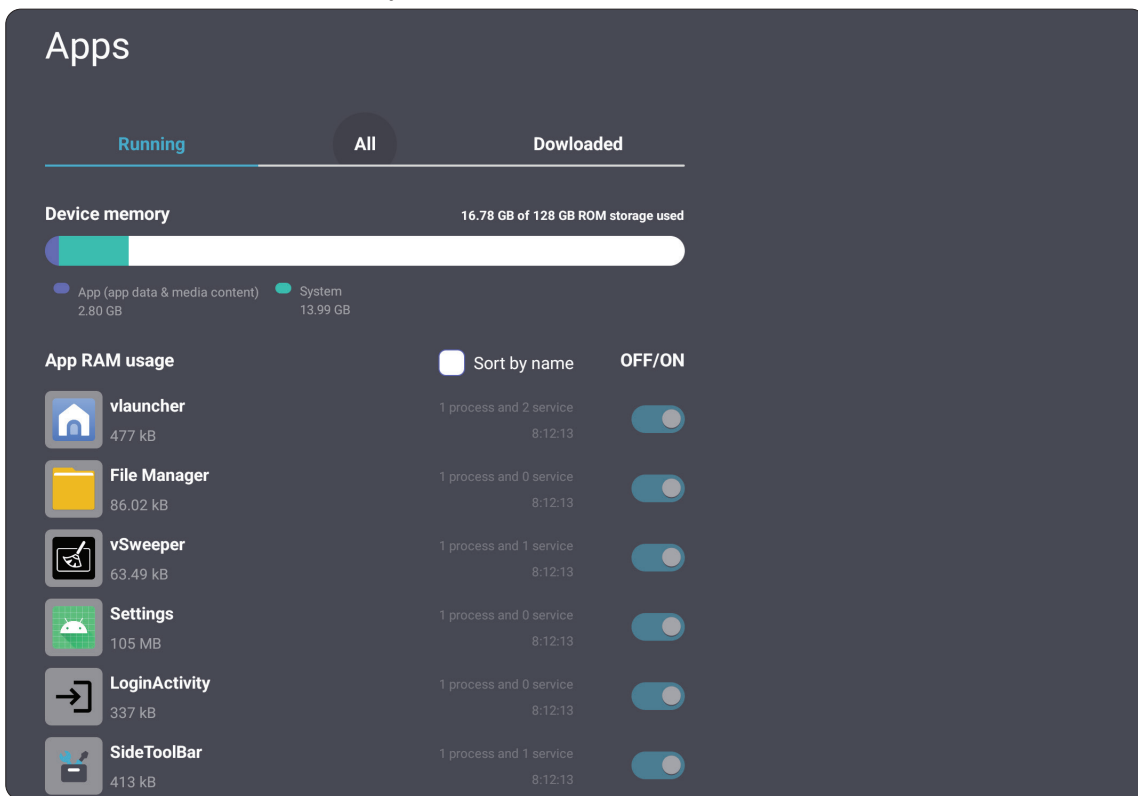

- Door te tikken op een actieve toepassing, kunt u meer informatie zien, de toepassing stoppen of rapporteren.

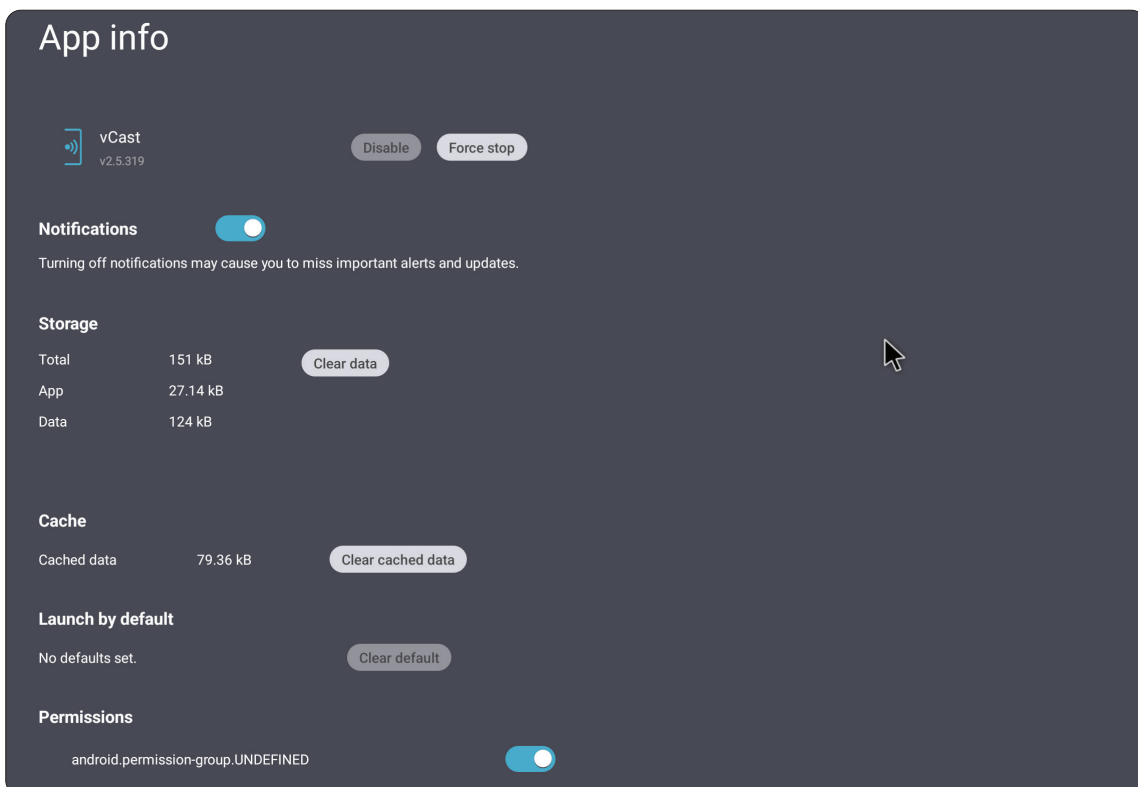



- Door het selecteren van **All (Alle)** worden alle geïnstalleerde toepassingen vermeld.

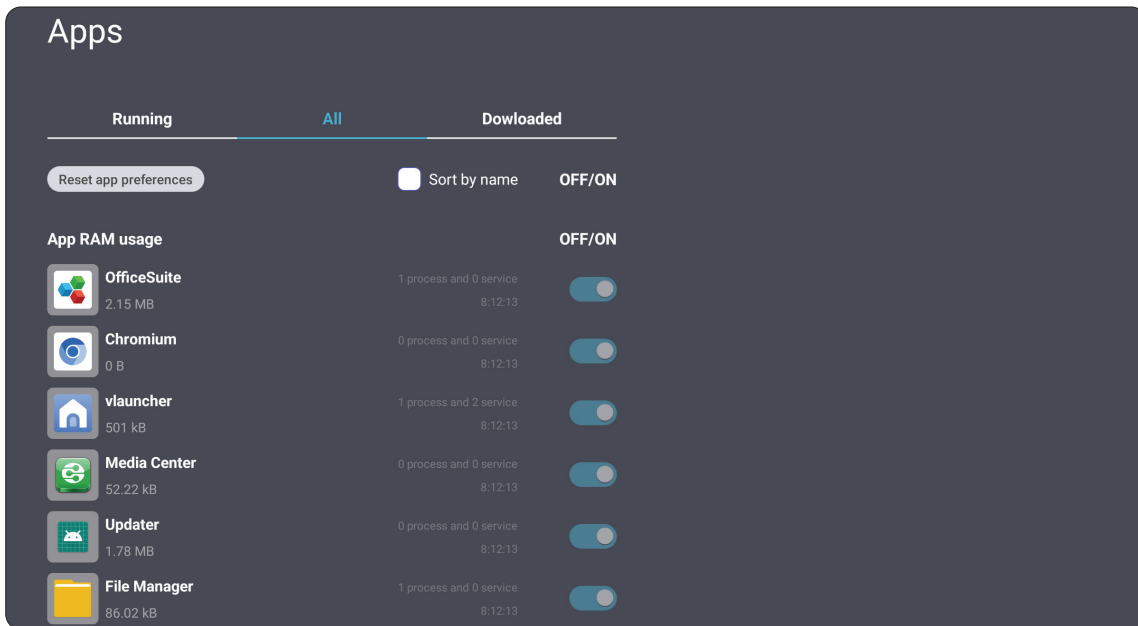

- Door op een toepassing te tikken, wordt nadere informatie en opties weergegeven.

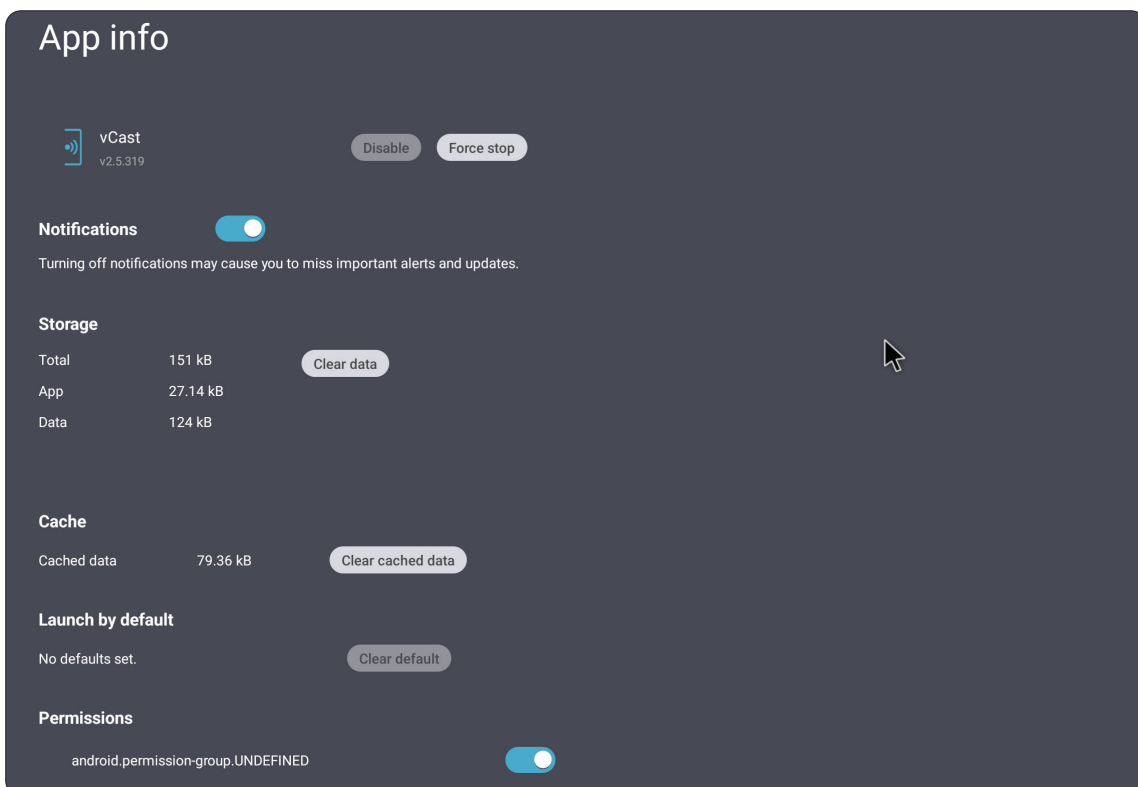

- Door het selecteren van **Download (Downloaden)** worden alle geïnstalleerde toepassingen vermeld die kunnen worden verwijderd.

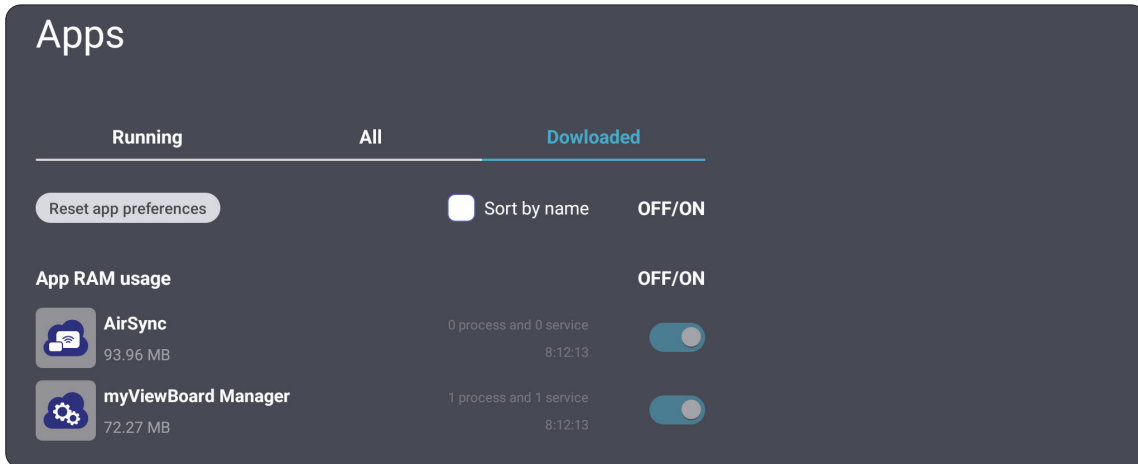

- Door op een toepassing te tikken, wordt nadere informatie over de toepassing weergegeven.

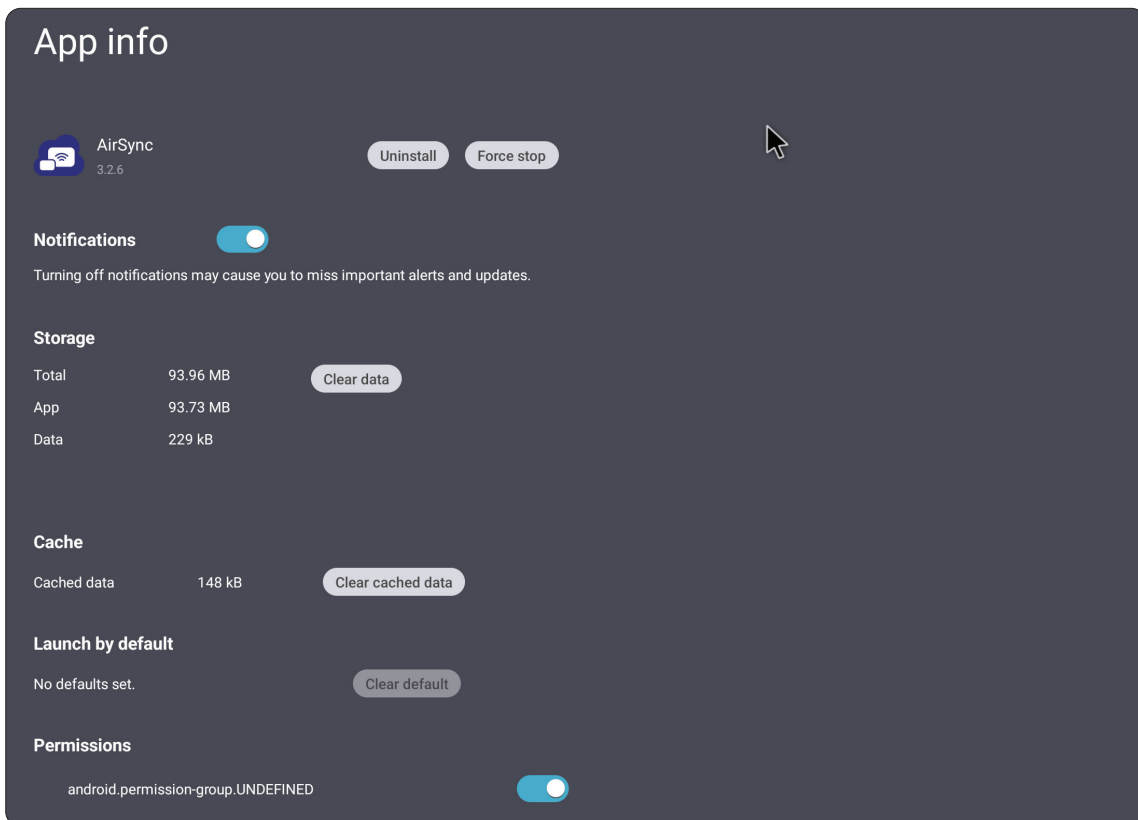

## System (Systeem)

Instellingen voor **Storage (Opslag)**, **Clone to USB (Klonen naar USB)**, **Display ID (Display-ID)**, **Security (Beveiliging)**, **System Update (Systeemupdate)** en **About device (Over apparaat)** weergegeven en aanpassen.



## Clone to USB (Klonen naar USB)

Kopieer instellingen naar een extern USB-station.

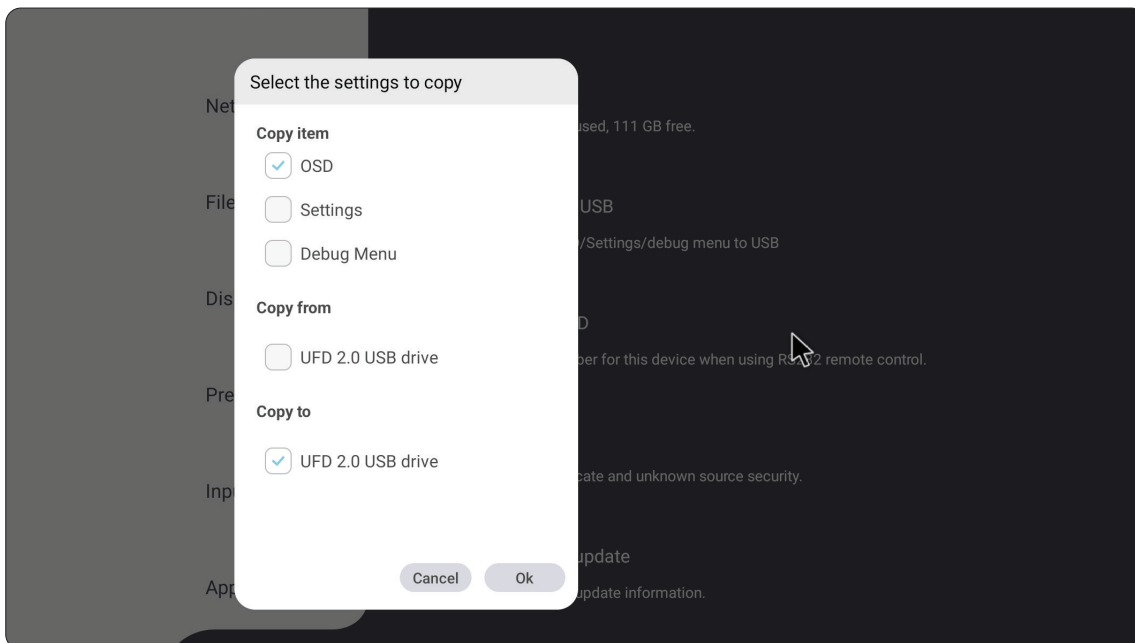

## Display ID (Display-ID)

Wijs een nummer toe om de display op afstand te bedienen met RS-232/LAN.

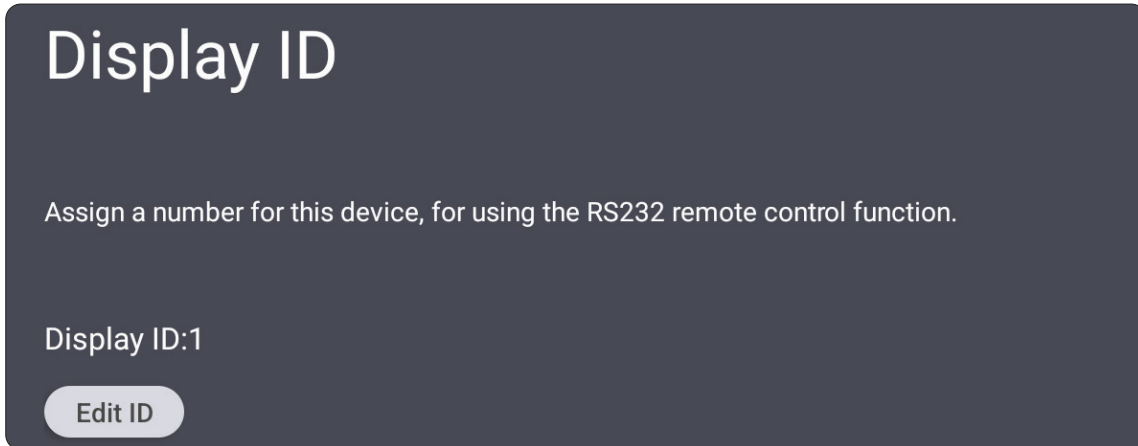

- Voor het toewijzen of wijzigen van de Display-ID, tikt u op **Change (Wijzigen)** en voert u een nummer in.

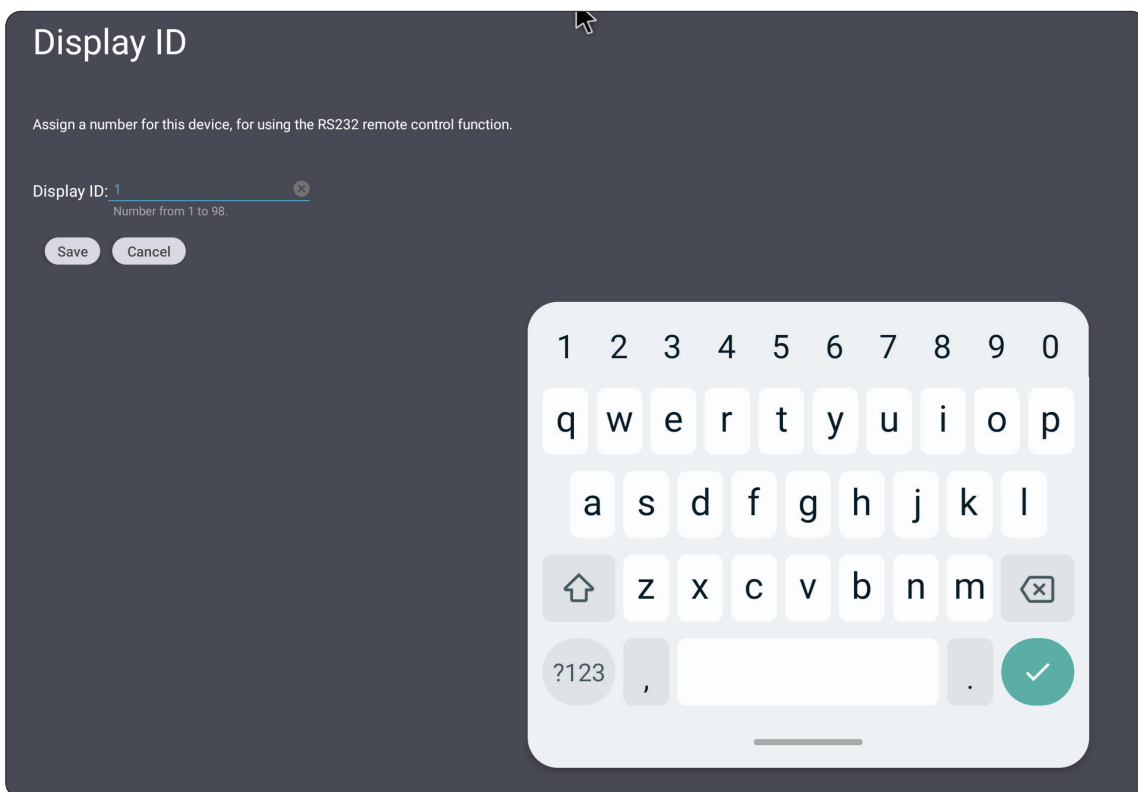

**OPMERKING:** De display-ID is voor gebruikers van RS-232 en het bereik is 01~99.

## Security (Beveiliging)

Controleer de instellingen voor **Certificate (Certificaat)**, opslag van **Trusted Credential (Vertrouwd certificaat)** en installatie van **Unknown sources (Onbekende bronnen)**.

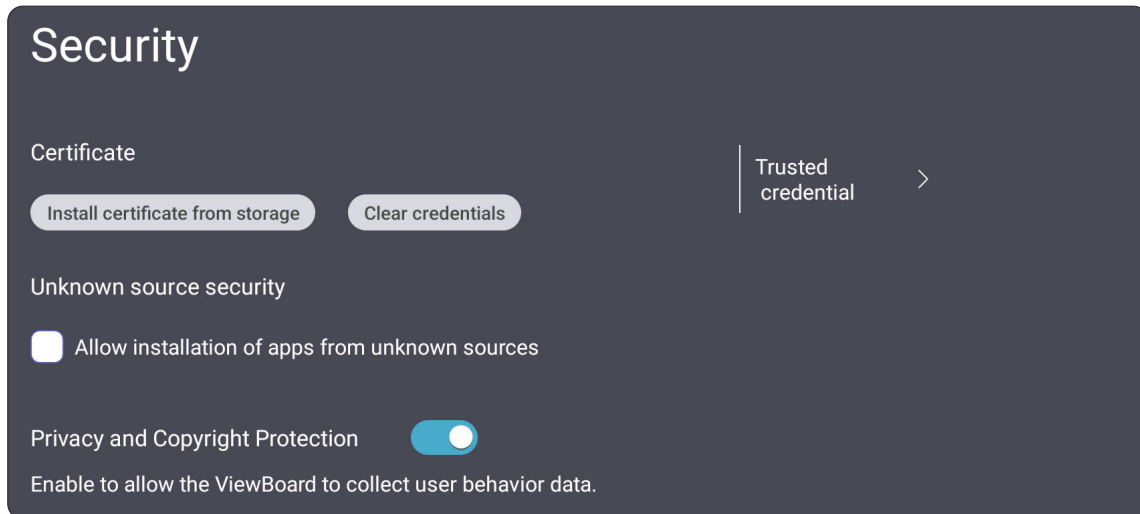

- Tik op **Install certificate from storage (Certificaat installeren uit opslag)** voor het toevoegen van aanvullende certificaten.

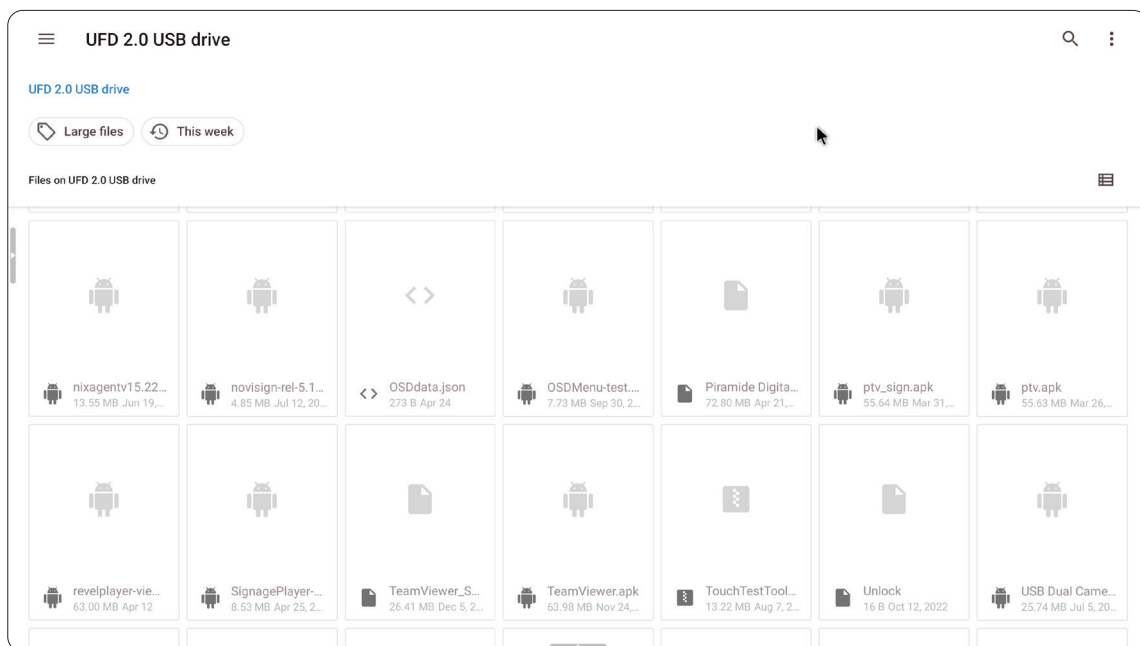

- Door het selecteren van **Clear Credentials (Certificaten wissen)** worden alle handmatig geïnstalleerde certificaten verwijderd.

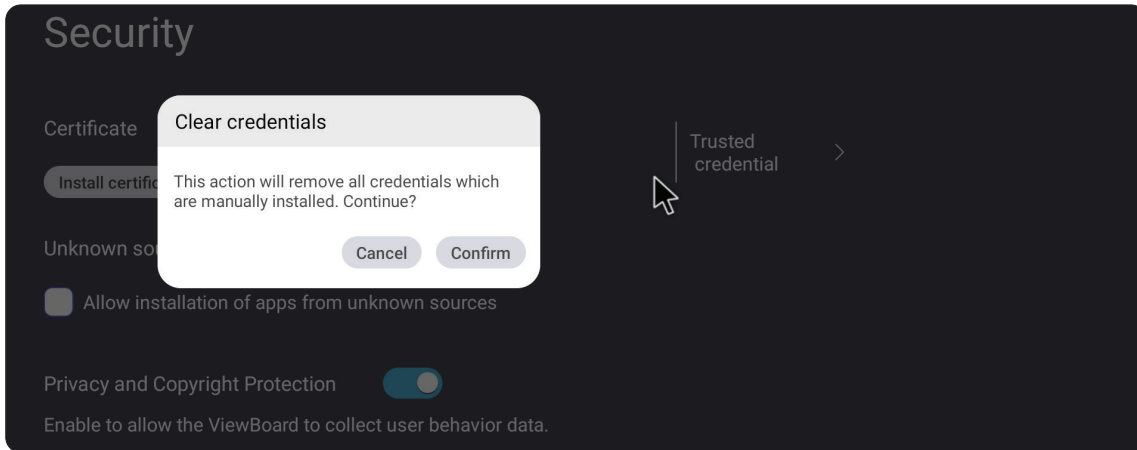

**OPMERKING:** Vooraf opgeladen certificaten kunnen niet worden gewist.

- Onder **Trusted Credentials (Vertrouwde certificaten)** bekijkt en bewerkt u alle vertrouwde en geïnstalleerde CA-certificaten.

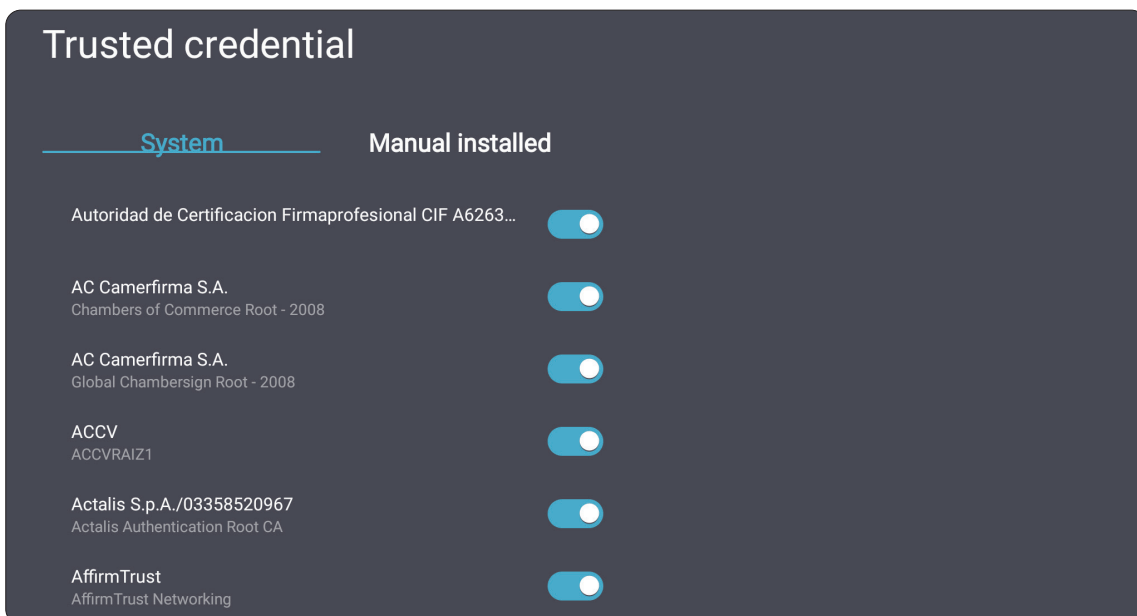

- Door te tikken op een certificaat wordt meer gedetailleerde informatie gegeven.

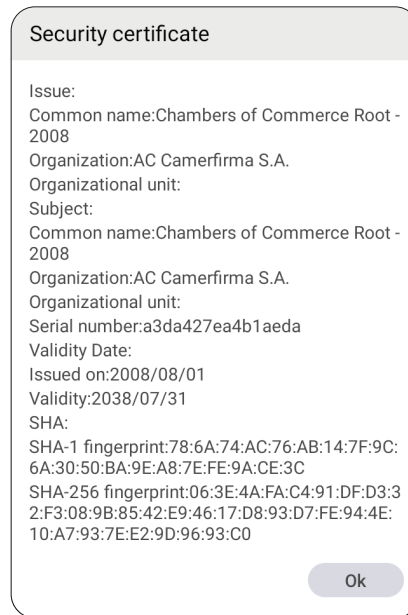

- Sta de installatie van toepassingen van onbekende bronnen toe door het selecteren van het vakje onder **Unknown source security (Beveiliging onbekende bron)**.

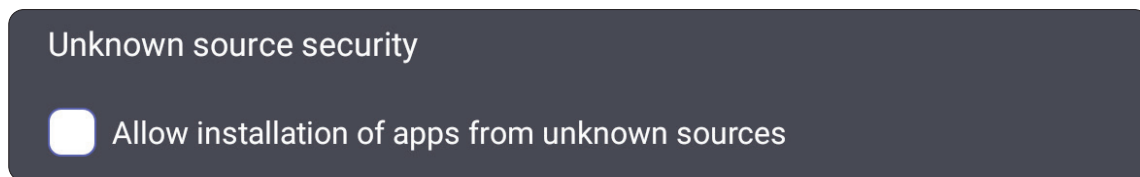

**OPMERKING:** Het is mogelijk dat toepassingen van onbekende bron niet compatibel zijn of niet goed werken.



## System Update (Systeemupdate)

Het ViewBoard zoekt automatisch naar software-updates wanneer er een verbinding met het internet (OTA) tot stand komt. Met slechts één klik kunnen gebruikers hun versie van ViewBoard-software bijwerken.

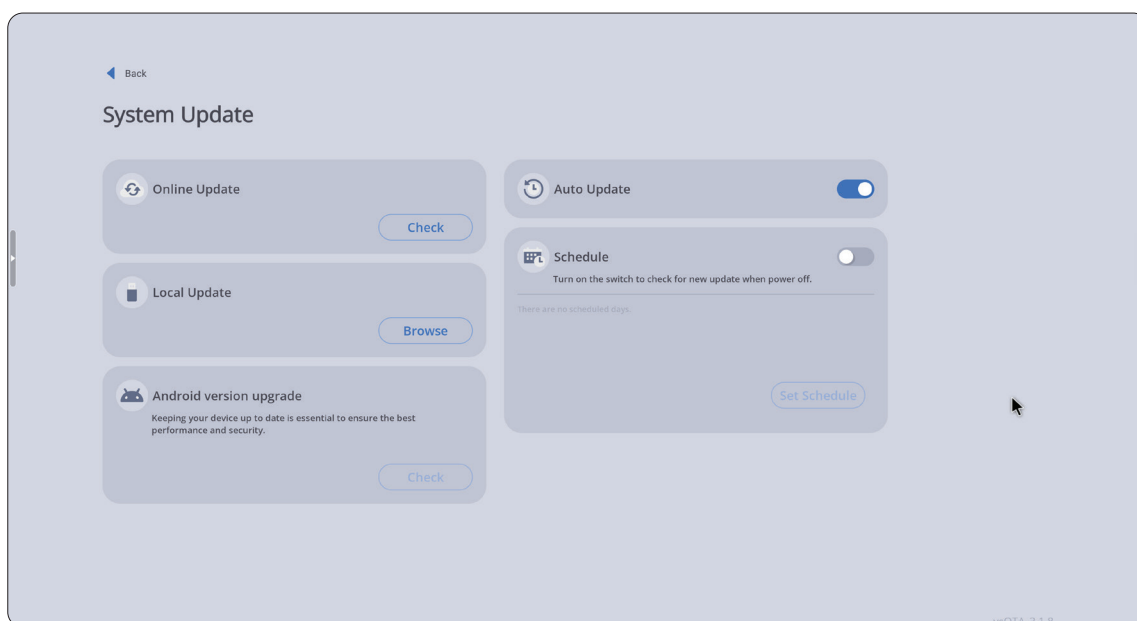

Item	Beschrijving
<b>Online update</b>	Controleer handmatig online op een nieuwe softwareversie.
<b>Local Update (Lokale update)</b>	Werk de software handmatig bij met een lokaal bestand.
<b>Android Version Upgrade (Upgrade Android-versie)</b>	Controleer handmatig op een nieuwe Android-versie.
<b>Auto Update (Automatische update)</b>	Wanneer de display uit is, controleert het systeem automatisch op een nieuwe versie. Als een nieuwe versie wordt gevonden, wordt systeem automatisch bijgewerkt. Wanneer de update gereed is, wordt het systeem uitgeschakeld.
<b>Schedule (Schema)</b>	Stel de updatetijd in.

## About Device (Over het apparaat)

Geef informatie van ingebedde speler, **Legal information (Juridische informatie)** en **Asset Tagging (Tagging activa)** weer.

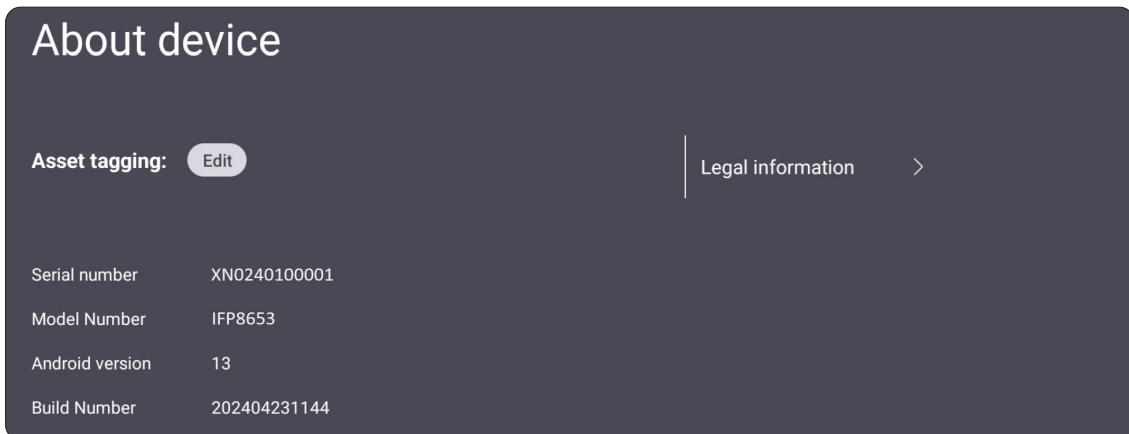

- Door het selecteren van **Edit (Bewerken)** kan de informatie van de activa worden aangepast.

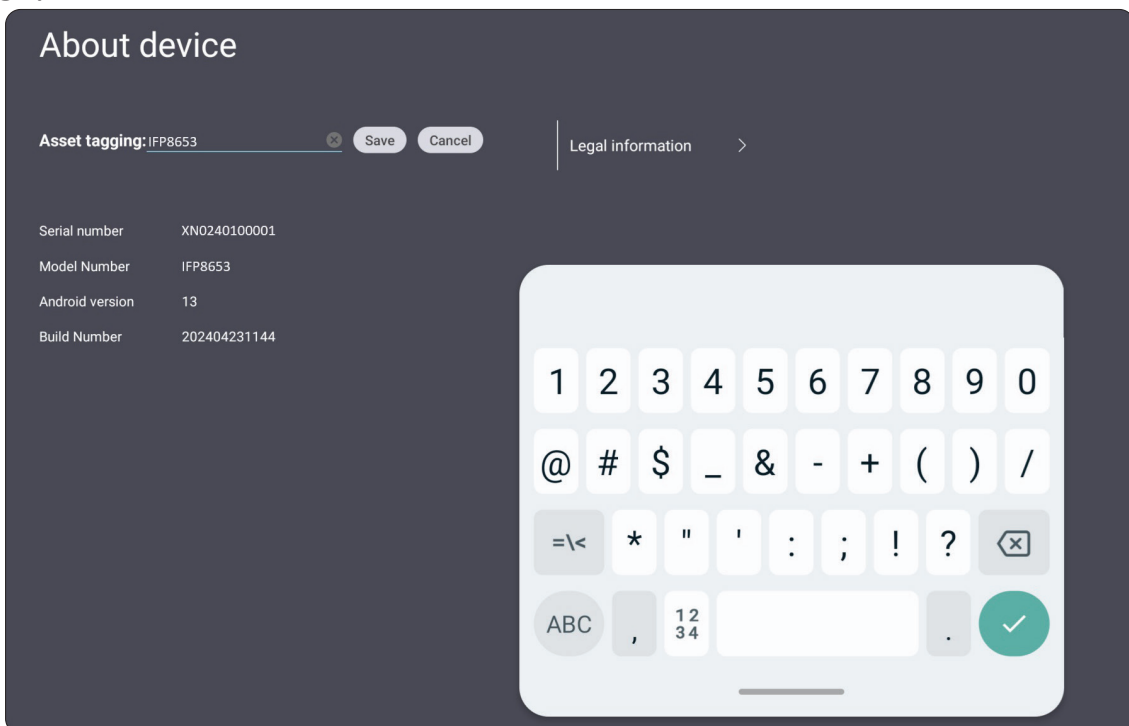

- Tik op **Legal information (Juridische informatie)** voor het controleren van open source-licenties.

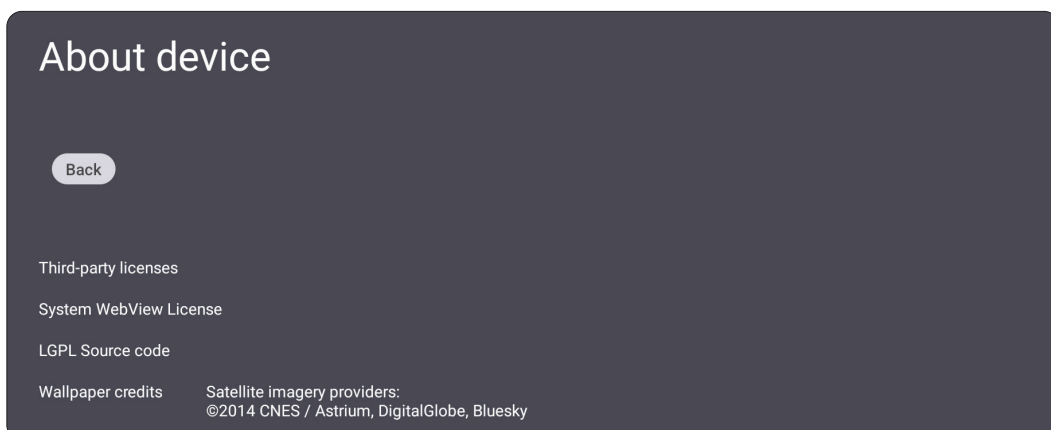

# Vooraf geïnstalleerde toepassingen en instellingen

## myViewBoard Display

Schermen draadloos spiegelen naar een groter scherm.



Voor het delen van een scherm met een ViewBoard met myViewBoard Display:

1. Open myViewBoard Display op de ViewBoard waarmee u uw scherm wilt delen.
2. Ga op het apparaat waarvan u het scherm wilt delen naar:  
<https://myviewboard.com/display>.
3. Voer de **Display Code (Weergavecode)** en het **One Time Password (Eenmalige wachtwoord)** in voor de ViewBoard waarmee u wilt delen.

**OPMERKING:** Denk eraan dat het wachtwoord om de 30 seconden wordt vernieuwd.

# myViewBoard Manager

Extern beheren van meerdere installaties van ViewSonic-apparaten.

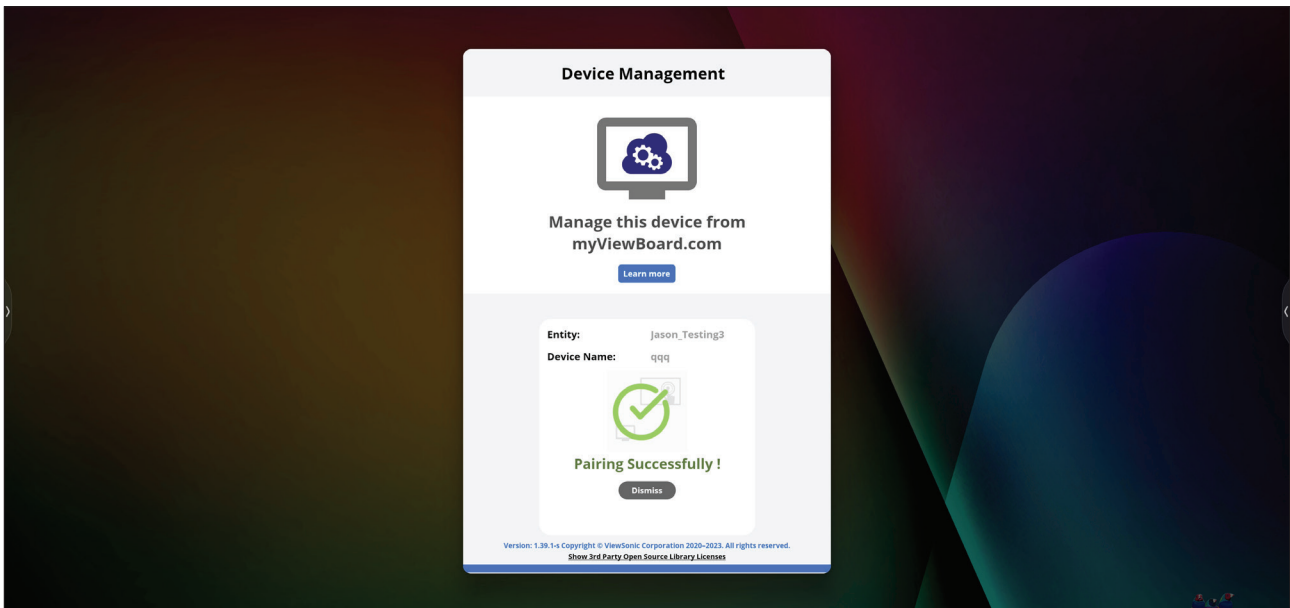

Wanneer apparaten zijn ingesteld en myViewBoard Manager hebben geïnstalleerd, kunnen ze worden toegevoegd aan de entiteit en extern worden beheerd vanuit de Manager-webtoepassing.

**OPMERKING:** Alleen beschikbaar voor entiteitsbeheerders vanaf myviewboard.com na aanmelden.

## Een apparaten toevoegen

Op het te beheren apparaat:

1. Download en installeer myViewBoard Manager.
2. Open myViewBoard Manager en noteer de weergegeven PIN van 6 cijfers.

In de myViewBoard Manager-webtoepassing op myviewboard.com:

1. Klik op **Add Device (Apparaat toevoegen)**.
2. Voer de eerder verkregen PIN van 6 cijfers in.
3. Geef het apparaat een naam (indien van toepassing).
4. Klik op **Add (Toevoegen)**.

**OPMERKING:** Ga voor meer informatie over myViewBoard Manager naar: [https://wiki.myviewboard.com/MyViewBoard\\_Manager](https://wiki.myviewboard.com/MyViewBoard_Manager).



# myViewBoard Whiteboard

Een digitale whiteboarding-toepassing.

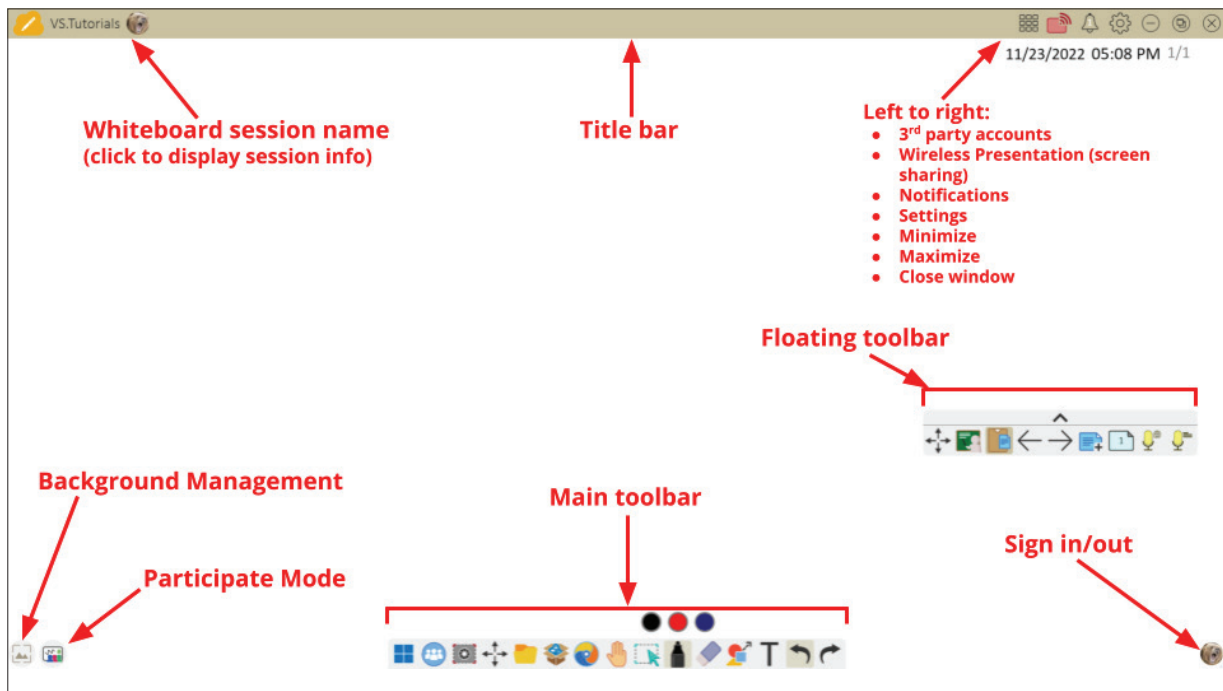
**OPMERKING:** Ga voor meer informatie over myViewBoard Whiteboard naar:  
[https://wiki.myviewboard.com/Whiteboard\\_for\\_Android](https://wiki.myviewboard.com/Whiteboard_for_Android).



## Floating Toolbar (Zwevende werkbalk)

Item	Beschrijving
	<b>Verplaatsen</b> Verplaats de zwevende werkbalk.
	<b>Huidige modus</b> Wissel tussen voorstellings- en voorbereidingsmodus.
	<b>Plakken vanuit klembord</b> Plaats de huidige inhoud van het klembord op het doek.
	<b>Vorige pagina</b> Ga naar de vorige pagina (als het doek meerdere pagina's heeft).
	<b>Volgende pagina</b> Ga naar de volgende pagina (als het doek meerdere pagina's heeft).
	<b>Nieuwe pagina</b> Voeg een canvas toe.
	<b>Pagina's in Whiteboard</b> Pagina's aanmaken, herschikken, kopiëren en verwijderen.

## Main Toolbar (Hoofdwerkbalk)

Item		Beschrijving
	<b>Schermbastleggen</b>	Screenshot, video- en audio-opname.
	<b>Verplaatsen</b>	Kies en hou vast om de werkbalk te verplaatsen naar links, naar rechts of naar onderaan het scherm.
	<b>Bestand</b>	Whiteboardbestanden openen, opslaan, exporteren en afdrucken.
	<b>Magic Box</b>	Hulpmiddelen importeren (beeld, video, audio, enz.) naar het bord
	<b>Ingebedde browser</b>	Open de ingebouwde browser voor toegang tot internetbronnen, die op het doek kunnen worden gesleept.
	<b>Oneindig doek</b>	Sleep om het doek te verplaatsen. Gebruik twee handen om in/uit te zoomen. Selecteer opnieuw voor een overzicht.
	<b>Selectie</b>	Selecteer objecten, tekst en andere elementen op het doek.
	<b>Pen</b>	Schrijftools en aanpassingsopties.
	<b>Gum</b>	Gum objecten of wis de pagina.
	<b>Vormen en lijnen</b>	Teken vormen, pijlen en voeg tabellen toe.
	<b>Tekst en handschrift</b>	Voeg een tekstvakje toe.
	<b>Ongedaan maken</b>	Hiermee wordt de vorige actie ongedaan gemaakt.
	<b>Opnieuw doen</b>	Hiermee wordt de vorige actie opnieuw uitgevoerd.

## Background Management (Achtergrondbeheer)

Item		Beschrijving
	<b>Aanmelden</b>	Meld aan bij een myViewBoard-account.
	<b>Achtergrond- beheer</b>	Wijzig de achtergrond van het doek.
	<b>Instelling FollowMe</b>	Geef aangepaste afbeeldingen weer die zijn geüpload naar een account bij cloud-opslag.
	<b>Kleurenpalet</b>	Kies uit effen of verloopkleuren als achtergrond.
	<b>Voraf geïnstalleerd</b>	Kies achtergronden die vooraf geïnstalleerd worden geleverd met Whiteboard.
	<b>myViewBoard Originals</b>	Geef originele inhoud Weer die is aangemaakt door myViewBoard.
	<b>Lokale harde schijf</b>	Afbeeldingen van de lokale harde schijf gebruiken.

## vCast

Werken met ViewBoard® Cast-software, de CastReceiver-toepassing, stelt het ViewBoard® in staat om laptopschermen van vCastSender (Windows/Mac/Chrome) en mobiele gebruiksschermen (iOS/Android) foto's, video's, commentaren en camera's te ontvangen.

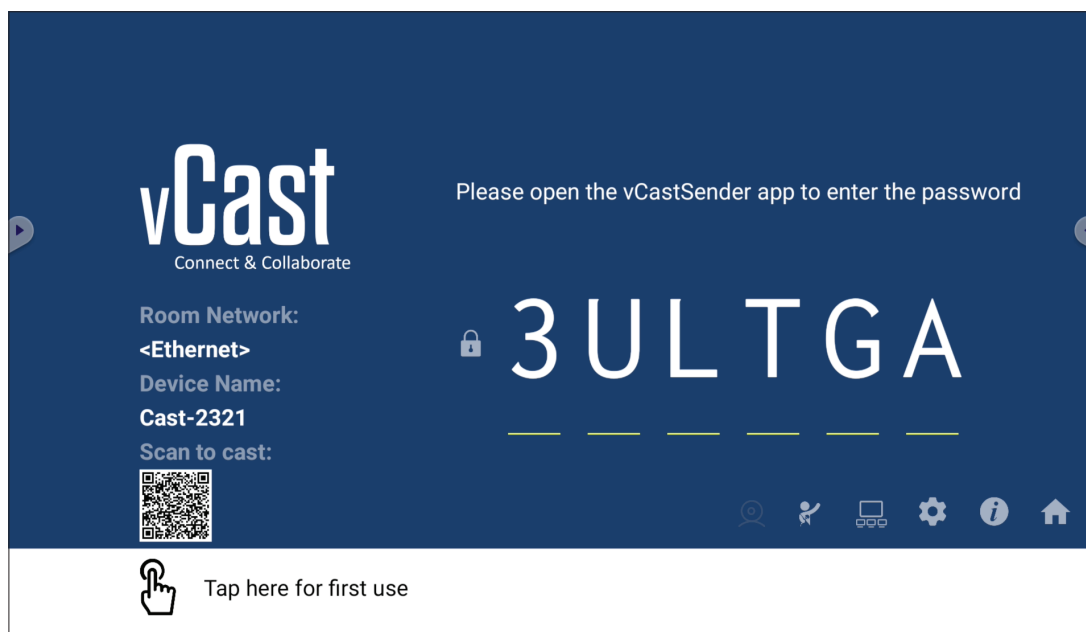



## Netwerkinformatie

- ViewBoard® Cast-software, laptops, en mobiele apparaten kunnen zowel verbinden met hetzelfde subnet als over het subnet door de pincode op het scherm in te voeren.
- Verbonden apparaten worden weergegeven onder **Device List (Lijst met apparaten)** op dezelfde subnetverbinding.
- Als het apparaat niet wordt weergegeven onder **Device List (Lijst met apparaten)**, moeten gebruikers de pincode op het scherm intypen.
- **Poorten:**
  - » TCP 56789, 25123, 8121 & 8000 (Controlleren berichtenpoort en audio-overdracht klantapparaat)
  - » TCP 8600 (BYOM)
  - » TCP 53000 (Scherm delen vragen)
  - » TCP 52020 (Bediening omkeren)
  - » TCP 52025 (Bediening omkeren voor ViewBoard Cast-knop)
  - » TCP 52030 (Statussynchronisatie)
  - » TCP 52040 (Moderatormodus)
  - » UDP 48689, 25123 (Apparaat zoeken en uitzenden en audio-overdracht klantapparaat)
  - » UDP 5353 (Multicast zoeken apparaatprotocol)
- **Poort en DNS voor activering:**
  - » Poort: 443
  - » DNS: <https://vcastactivate.viewsonic.com>
- **OTA-service**
  - » Serverpoort: TCP 443
  - » Server FQDN-naam: <https://vcastupdate.viewsonic.com>

## Instellingen weergavegroep

Voor het aanpassen van de instellingen weergavegroep, selecteert u het pictogram Weergavegroep (🖥️) in de hoek rechtsonder van het scherm.

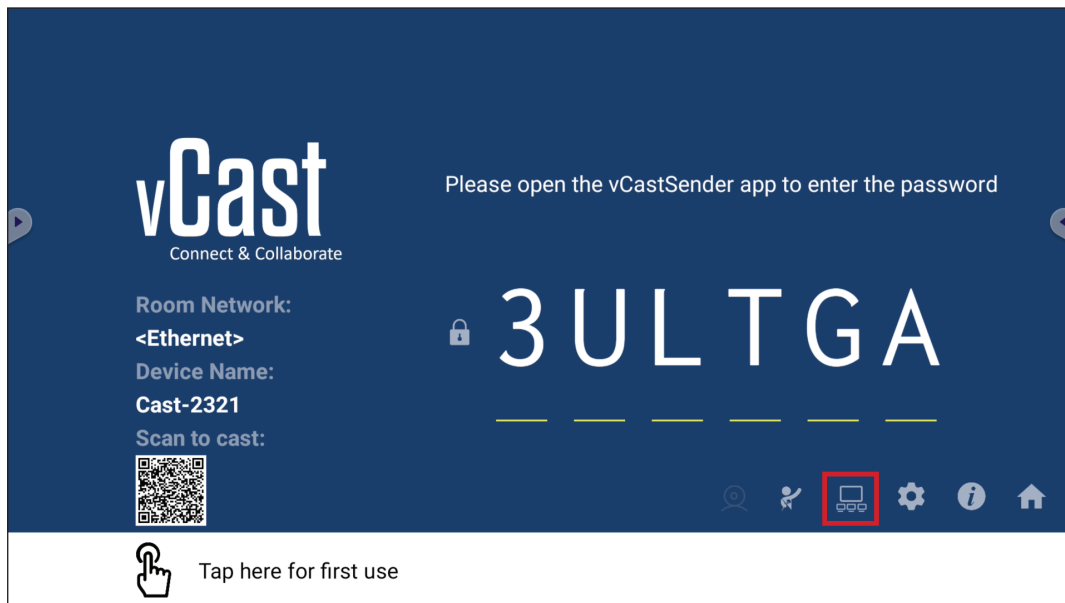

1. Schakel “Weergavegroep in-/uitschakelen” AAN om de functie Weergavegroep in te schakelen.

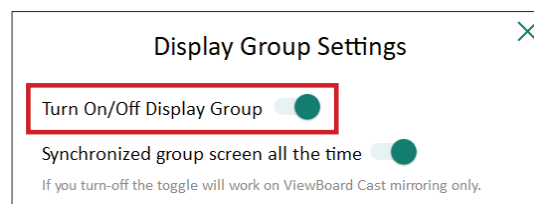

**OPMERKING:** Overige vooraf geïnstalleerde ViewBoard Cast-apparaten in hetzelfde netwerk worden vermeld.

2. Selecteer de apparaten die u wilt laten deelnemen aan de weergavegroep en selecteer **OK** om de instellingen op te slaan.

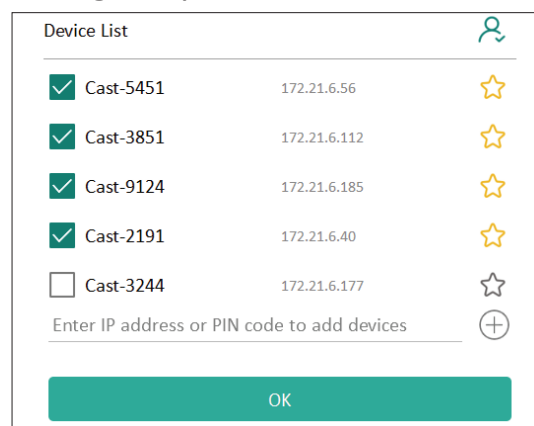

**OPMERKING:**

- Als de apparaten die u wilt groeperen niet worden vermeld, kunt u hun desbetreffende IP-adres of verbindende pincode invoeren.
- De limiet voor maximaal aantal apparaten van de weergavegroep is zes apparaten.

3. Als u vaak verbinding maakt met hetzelfde apparaat, kunt u het pictogram Ster (★) naast het apparaat selecteren om het toe te voegen aan uw lijst met vaak verbonden apparaten, “Mijn lijst met apparaten in groep”, voor gemakkelijkere configuratie en beheer van weergavegroep.

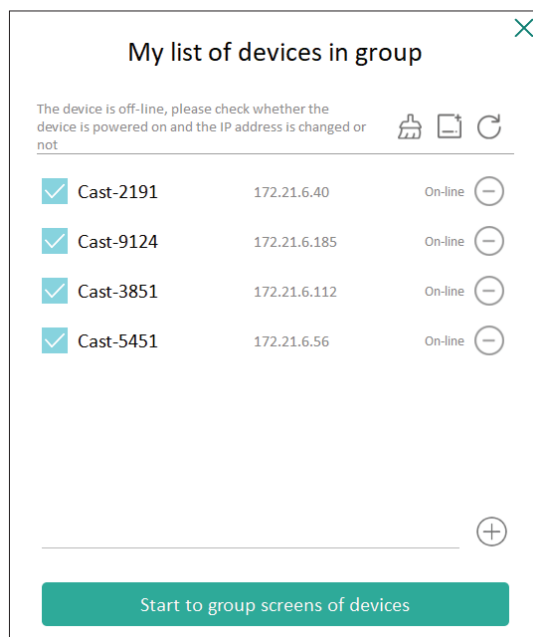

## Altijd gesynchroniseerd groepsschermb

Wanneer de functie “Altijd gesynchroniseerd groepsschermb” AAN is geschakeld, geeft het voortdurend een gesynchroniseerd groepsschermb weer. Als het UIT is geschakeld, werkt het alleen op vCast spiegelen.

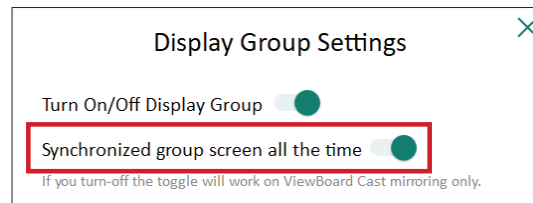

**OPMERKING:** Selecteer eerst de te groeperen apparaten, en schakel vervolgens de functie “Altijd gesynchroniseerd groepsschermb” AAN om onderbreking te vermijden.

## Een scherm delen met een weergavegroep (Een teveel casten)

Na het bevestigen van de bovenstaande instellingen, kunt u uw scherm delen met de hoofddisplay, en de gegroepeerde klantapparaten worden dan gesynchroniseerd met uw scherm.



## Moderatormodus

Met de Moderatormodus kan de moderator de controle nemen over de apparaten verbonden met de ViewBoard of display. Om naar de Moderatormodus te gaan, selecteert u het pictogram Moderatormodus (👤) in de hoek rechtsonder van het scherm.

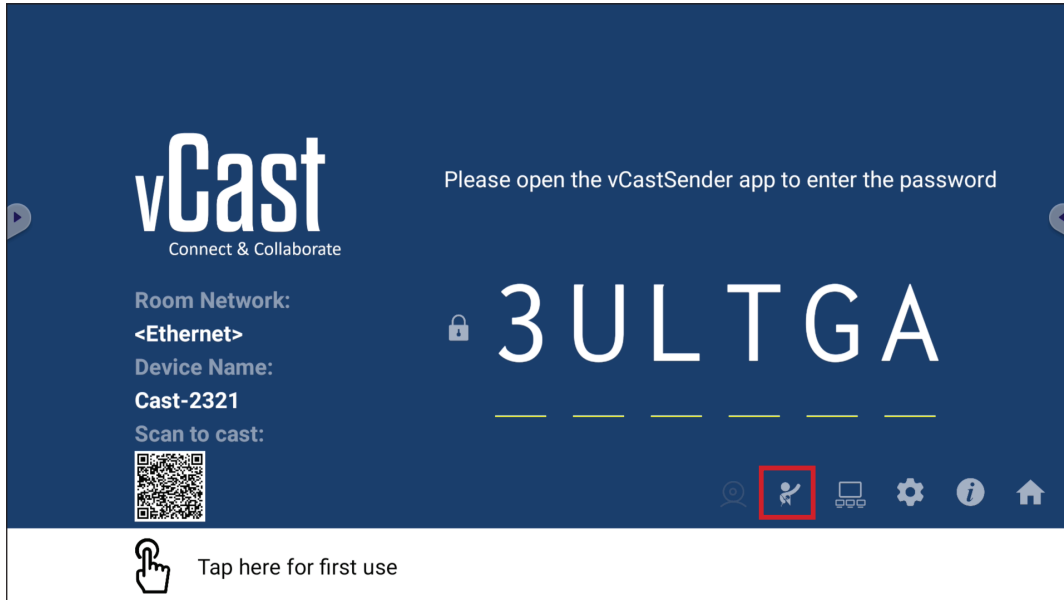

Indien ingeschakeld kan de moderator een lijst met alle verbonden schermen bekijken in het linker zwevende venster en kan een voorbeeld bekijken van het scherm van elke deelnemer en vervolgens het scherm van een van de deelnemers selecteren en casten op het hoofdscherm of de presentatie van de ViewBoard of de display. De moderator kan tevens het scherm van elke deelnemer regelen, annoteren op de ViewBoard of display en ongewenste deelnemers verwijderen door het afsluipictogram (X) te selecteren.

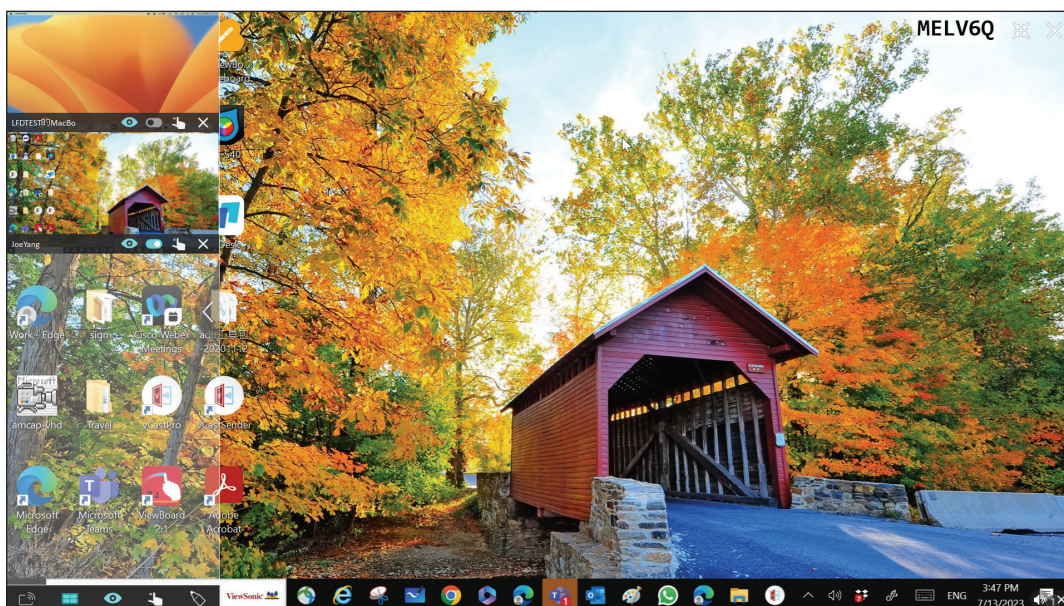

## Uitzenden

Indien ingeschakeld wordt het scherm van de ViewBoard uitgezonden naar alle verbonden schermen van de deelnemers tegelijk. De deelnemers kunnen de inhoud van de presentatie alleen bekijken tot de moderator de functie Uitzenden uitschakelt.

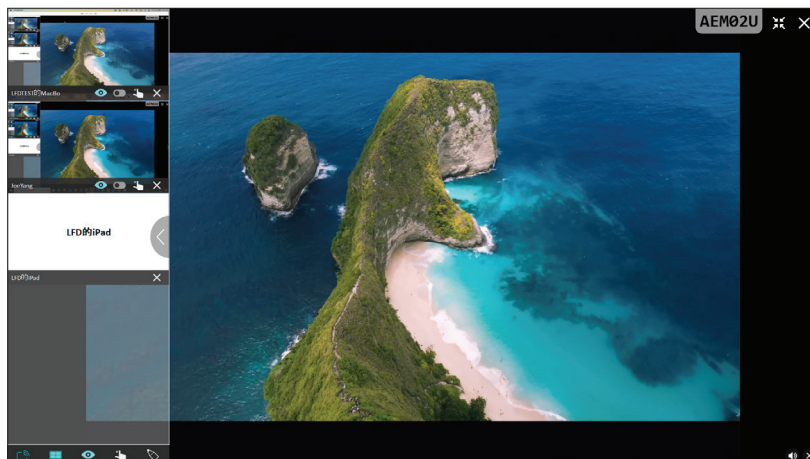

## Meerdere schermen delen

vCast is standaard ingesteld op toestaan van meerdere schermen delen, maar kan ook worden ingesteld op enkel scherm delen. Hiervoor kan de moderator het pictogram Meerdere schermen delen selecteren om over te schakelen naar enkel scherm delen.

## Scherm Voorbeeldweergave

vCast is standaard ingesteld om de moderator een voorbeeldweergave van de inhoud van het scherm van de deelnemer te laten bekijken voorafgaand aan het delen met de ViewBoard. Door het selecteren van het pictogram Scherm Voorbeeldweergave kan de moderator overschakelen naar het zien van alleen de naam van de deelnemer.

## Aanraken

Deelnemers kunnen standaard aanraken gebruiken voor samenwerking na verbinden. De moderator kan de aanraakfunctie van een deelnemer in-/uitschakelen door het selecteren van het aanraakpictogram in zijn/haar venster.

### OPMERKING:

- Moderatormodus wordt ondersteund op alle vCastSender- en AirPlay-apparaten, maar mobiele apparaten zijn beperkt tot een functie "Voorbeeldweergave". Mobiele Android-apparaten kunnen bovendien niet zonder geluid casten.
- Bij het casten van uw Windows/Mac/Chrome-scherm op een ViewBoard of display, wordt de geselecteerde volledig scherm-eenheid niet terug uitgezonden naar uw apparaat om herhaald scherm casten te vermijden.

- De actieve presentator kan de schermen van elk van de deelnemers aanraken om casting-apparaten op afstand te bedienen.
- Het aantal presentatoren van meerdere schermen op het scherm hangt af van de prestaties van uw Windows CPU-processor en routerspecificaties.

## Casten vanaf Windows-, MacBook- en Chrome-apparaten

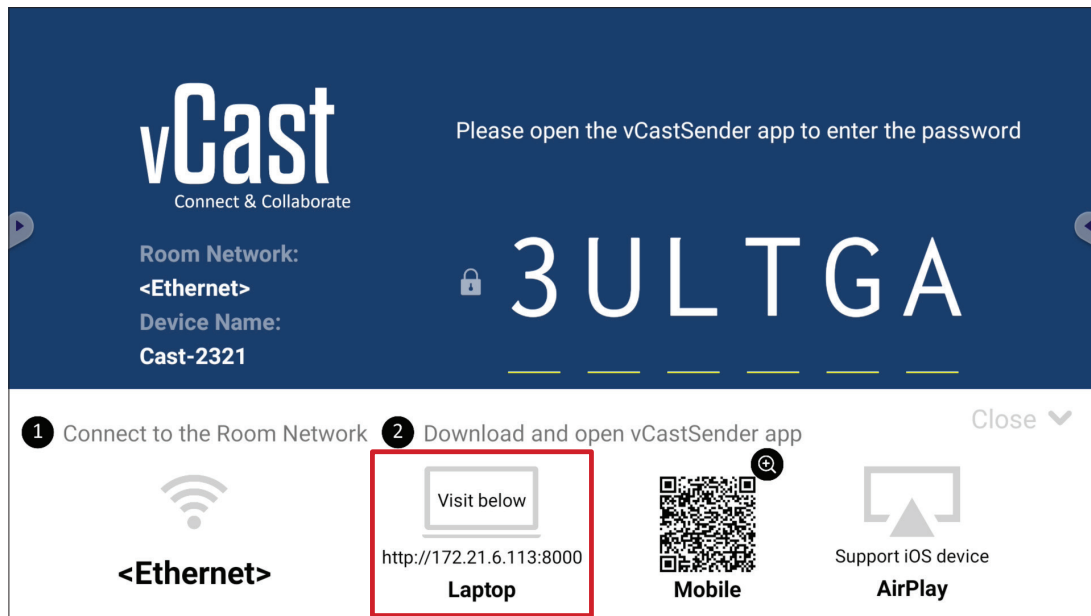

1. Zorg ervoor dat het klantapparaat (bijv. laptop) is verbonden met hetzelfde netwerk als de ViewBoard.

**OPMERKING:** De netwerknaam kan worden gevonden onder **Room Network (Netwerk ruimte)**.

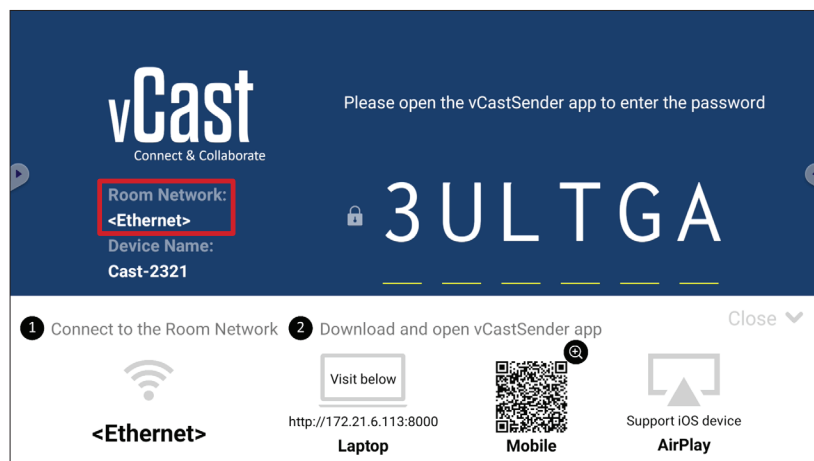

2. Ga op het klantapparaat naar het adres dat weergegeven wordt op de ViewBoard om de vCastSender-toepassing te downloaden en te installeren.
3. Na installeren start u de vCastSender-toepassing.
4. Om verbinding te maken met de ViewBoard, voert u de pincode in en klikt u op OK.

**OPMERKING:** De PIN code (pincode) kan als hieronder gemarkeerd worden gevonden:

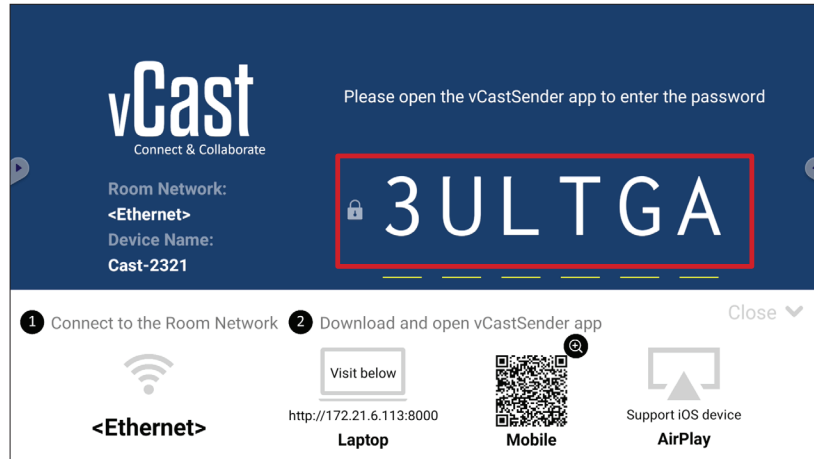

5. U kunt bovendien verbinding maken met de ViewBoard door te klikken op **Device List (Lijst met apparaten)** en vervolgens de vermelde **Device Name (Apparaatnaam)**.

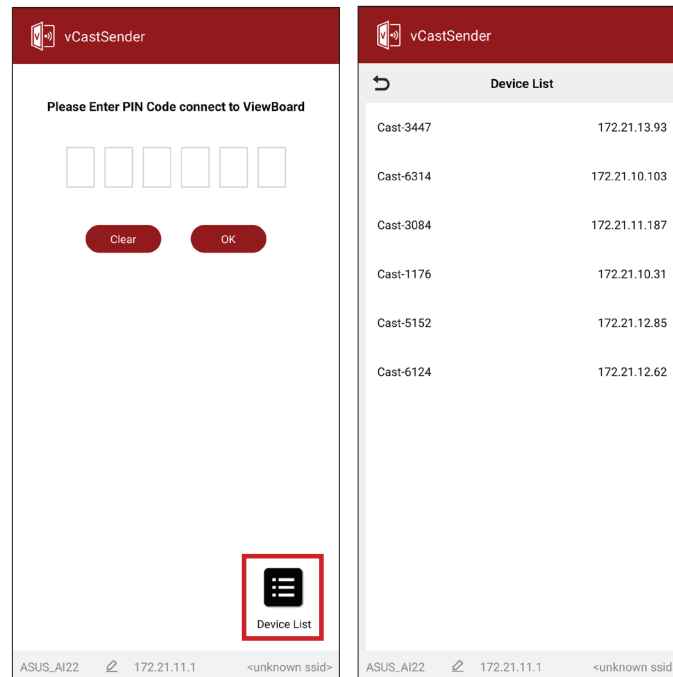

**OPMERKING:** De Device Name (Apparaatnaam) kan als hieronder gemarkeerd worden gevonden:

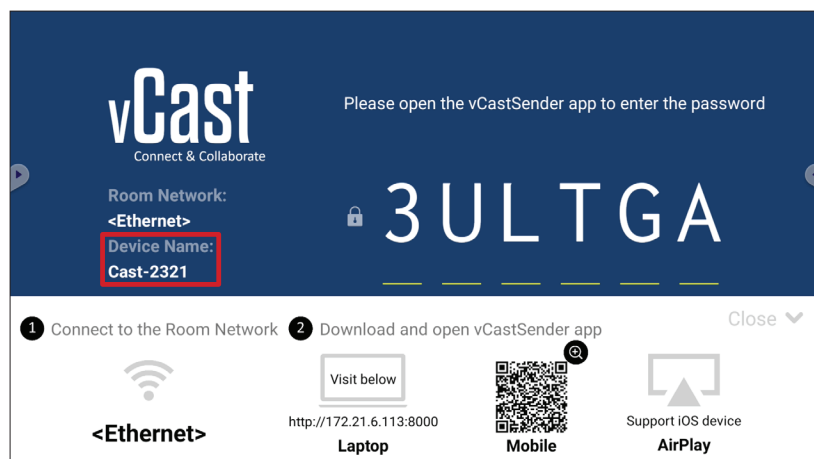



## Casten vanaf Android-apparaten

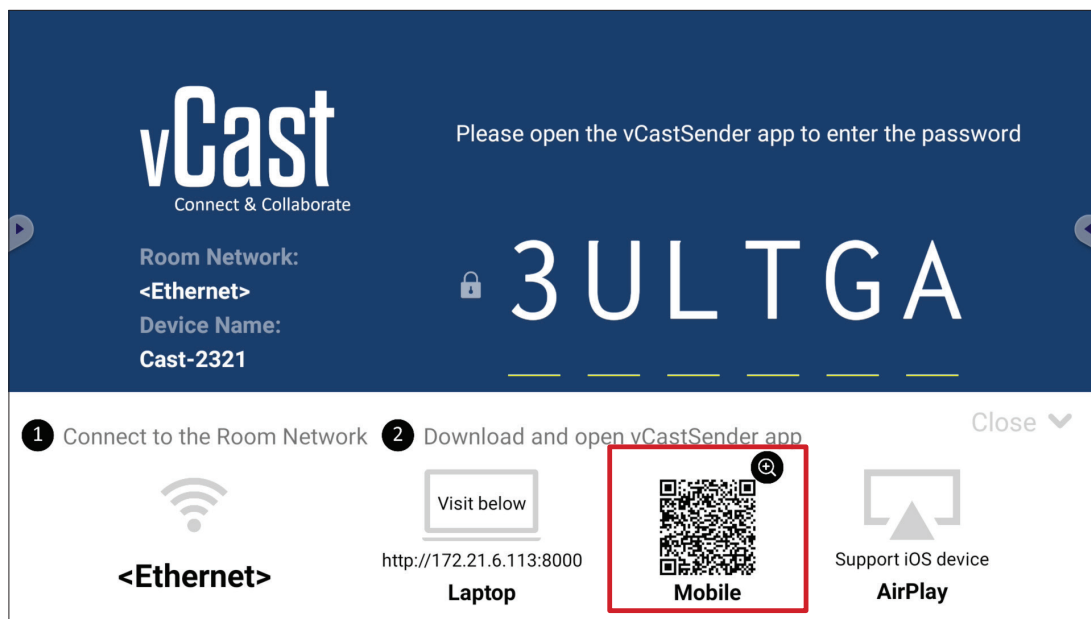

1. Zorg ervoor dat het klantapparaat (bijv. Android-telefoon of -tablet) is verbonden met hetzelfde netwerk als de ViewBoard.

**OPMERKING:** De netwerknaam kan worden gevonden onder **Room Network (Netwerk ruimte)**.

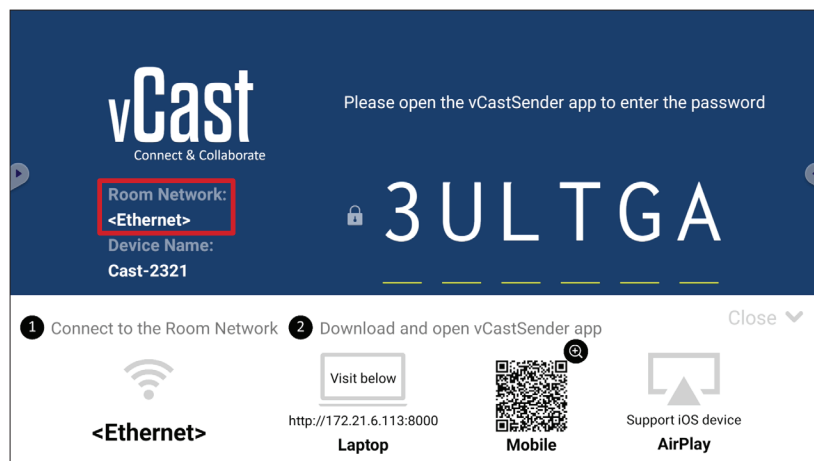

2. Op het Android-klantapparaat scant u de QR-code getoond op de ViewBoard voor het direct downloaden van de vCastSender-toepassing, of download de toepassing uit de Google Play Store.

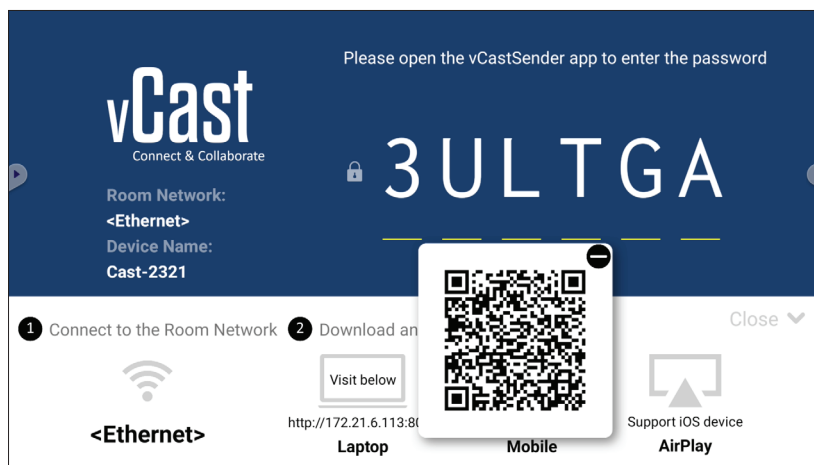

3. Na installeren start u de vCastSender-toepassing.
4. Om verbinding te maken met de ViewBoard, voert u de pincode in en selecteert u **OK**.

**OPMERKING:** De **PIN code (pincode)** kan als hieronder gemarkeerd worden gevonden:

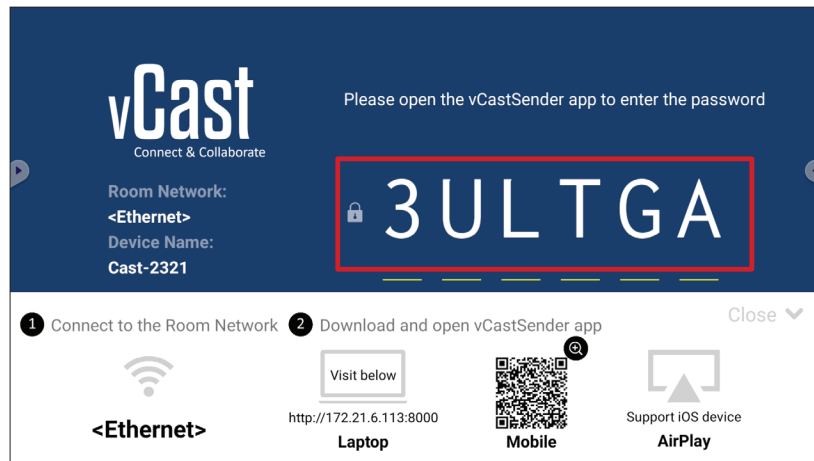

5. U kunt ook verbinding maken met de ViewBoard door het selecteren van **Device List (Lijst met apparaten)** en vervolgens de vermelde **Device Name (Apparaatnaam)**.

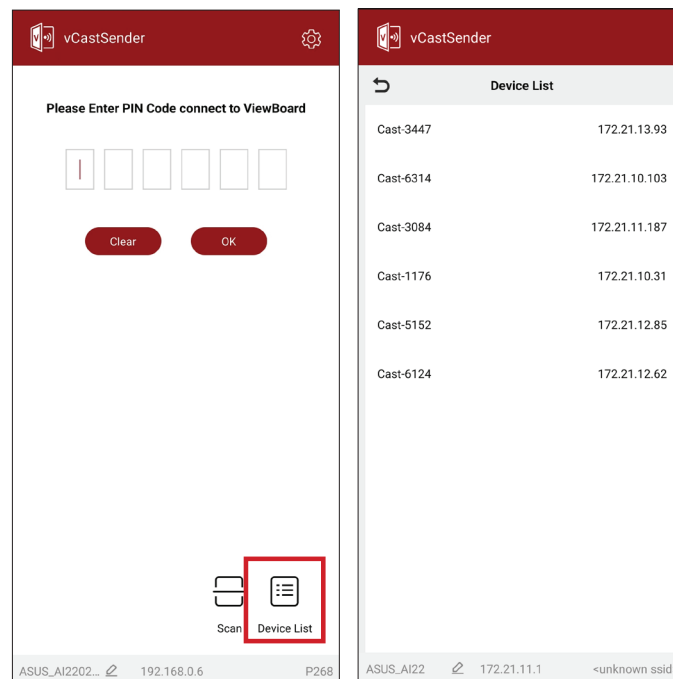

**OPMERKING:** De **Device Name (Apparaatnaam)** kan als hieronder gemarkeerd worden gevonden:

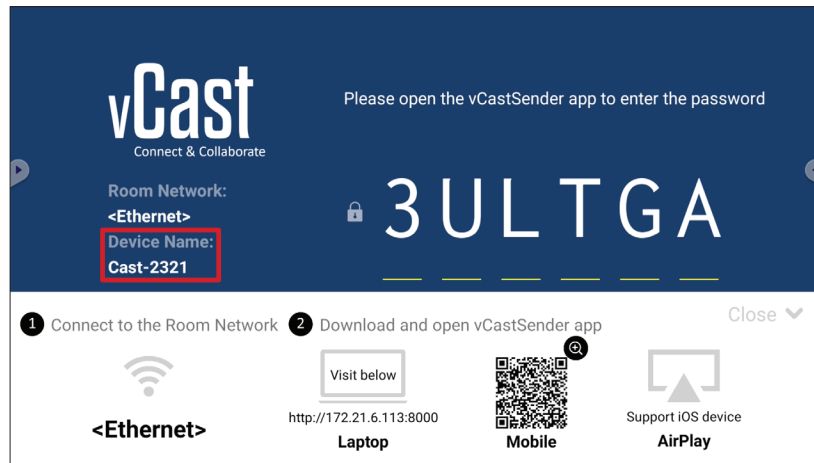

6. U kunt bovendien verbinding maken met de ViewBoard door het selecteren van **Scan (Scannen)** en vervolgens de QR-code op het scherm in de doos te plaatsen voor automatisch verbinding maken.

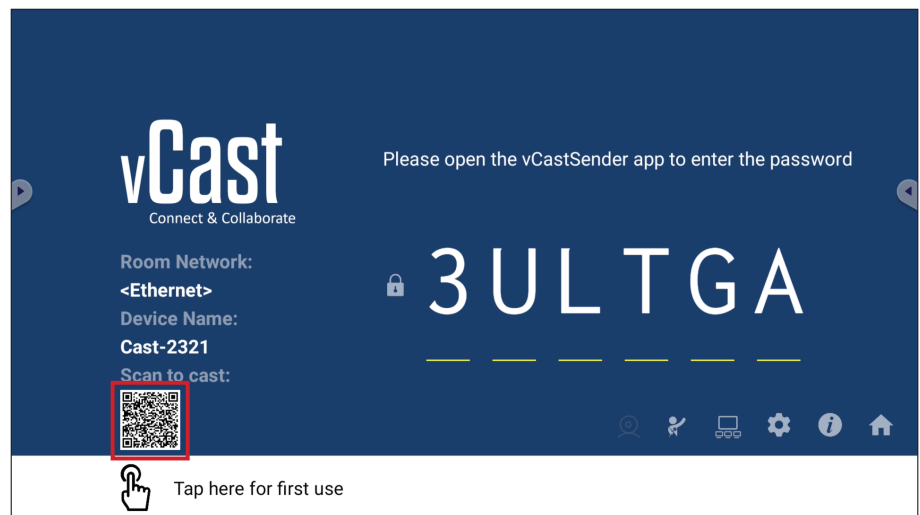
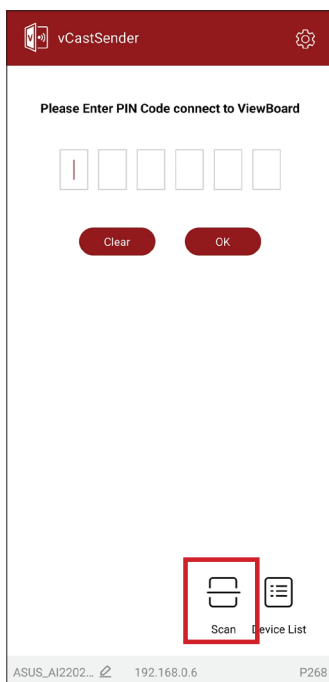

## Casten vanaf Apple iOS-apparaten

Apple AirPlay® is alleen compatibel met vCast voor scherm spiegelen en inhoud streamen onder dezelfde subnetomgeving. Een “AirPlay-wachtwoord” wordt gegenereerd op het scherm voor verbinding bij het gebruik van AirPlay om te casten op een ViewBoard.

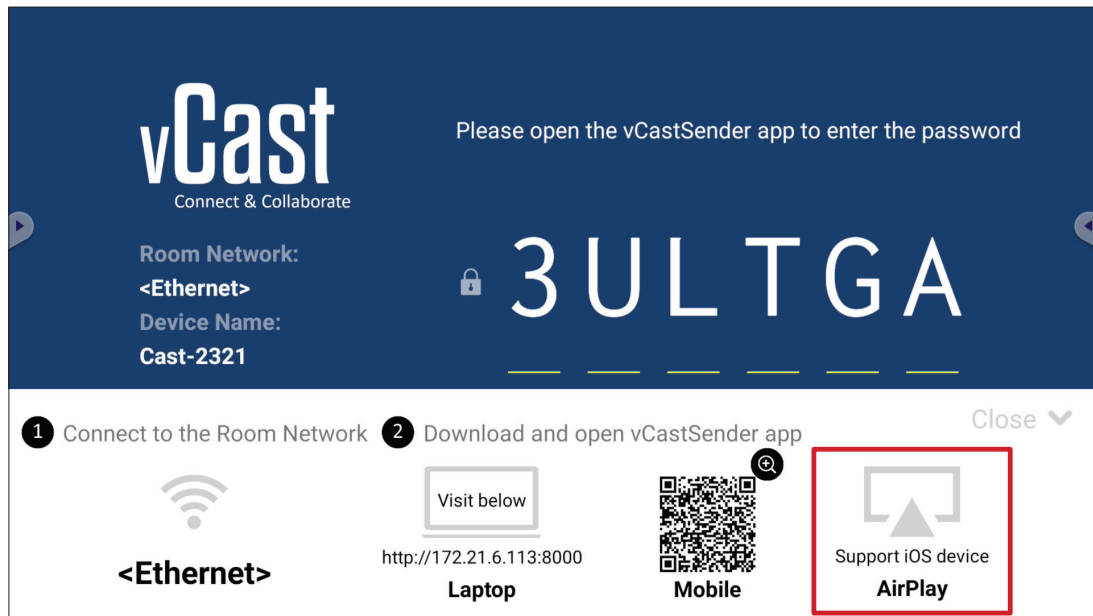

1. Zorg ervoor dat het klantapparaat (bijv. iPhone of iPad) is verbonden met hetzelfde netwerk als de ViewBoard.

**OPMERKING:** De netwerknaam kan worden gevonden onder **Room Network (Netwerk ruimte)**.

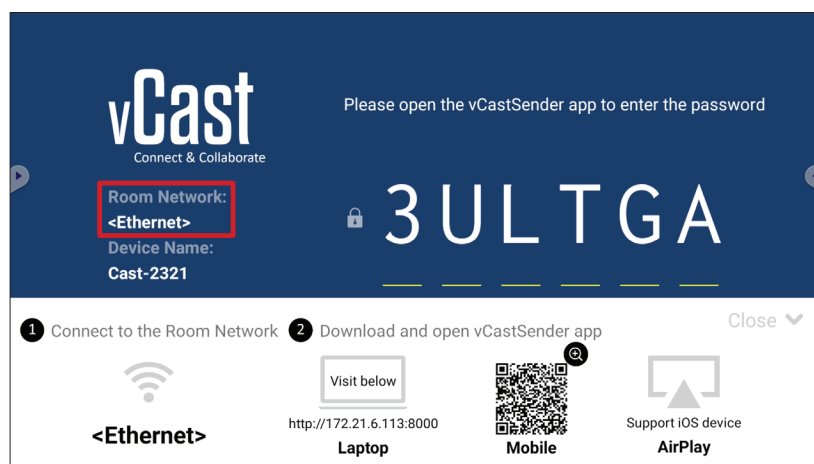

2. Op het iOS-klantapparaat opent u direct AirPlay en selecteert u de **Device Name (Apparaatnaam)** van de ViewBoard om te verbinden.

**OPMERKING:** De **Device Name (Apparaatnaam)** kan als hieronder gemarkeerd worden gevonden:

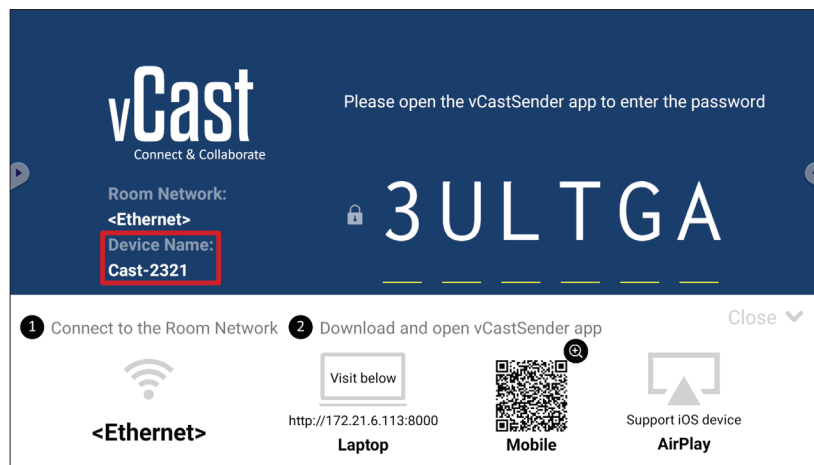

3. Voer het gegenereerde **AirPlay Password (AirPlay-wachtwoord)** op het scherm op het klantapparaat in om te verbinden.

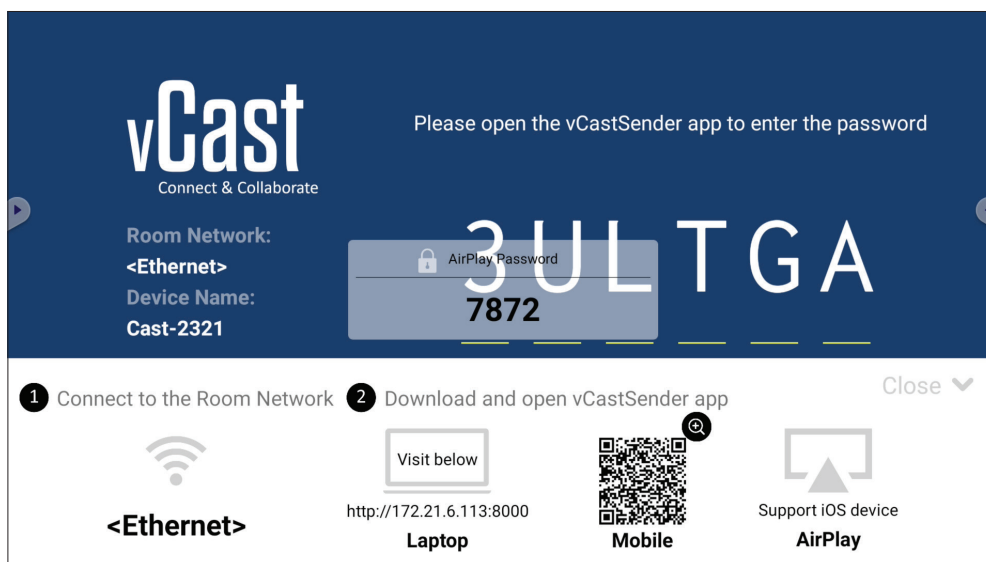

**OPMERKING:** In een cross subnetomgeving moet u downloaden en verbinding maken met de vCastSender iOS-toepassing vanuit de Apple App Store.



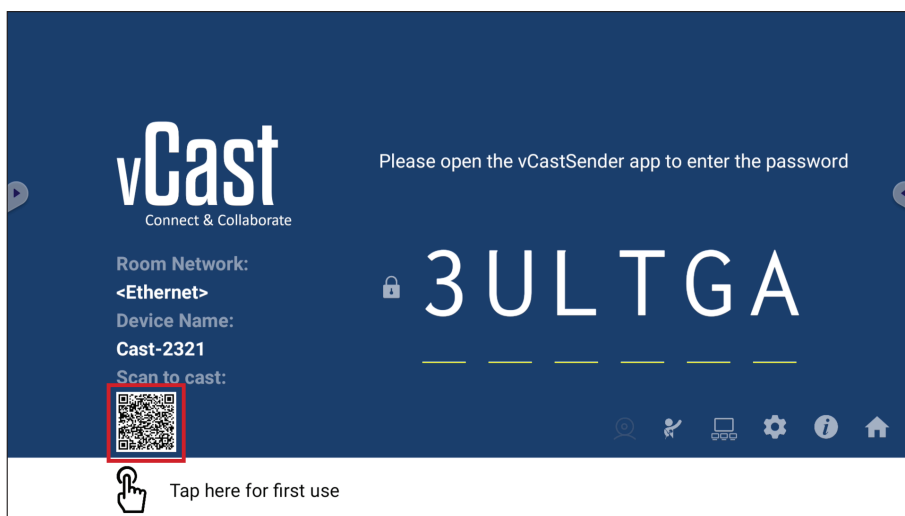
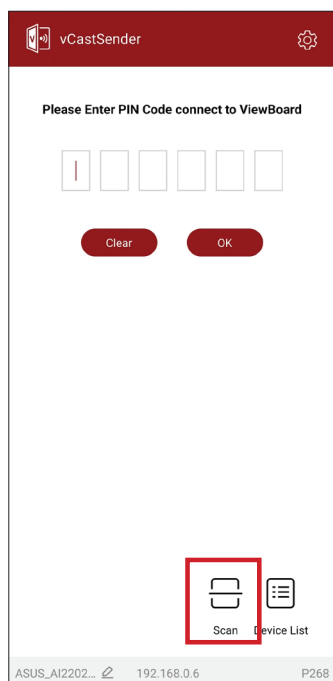



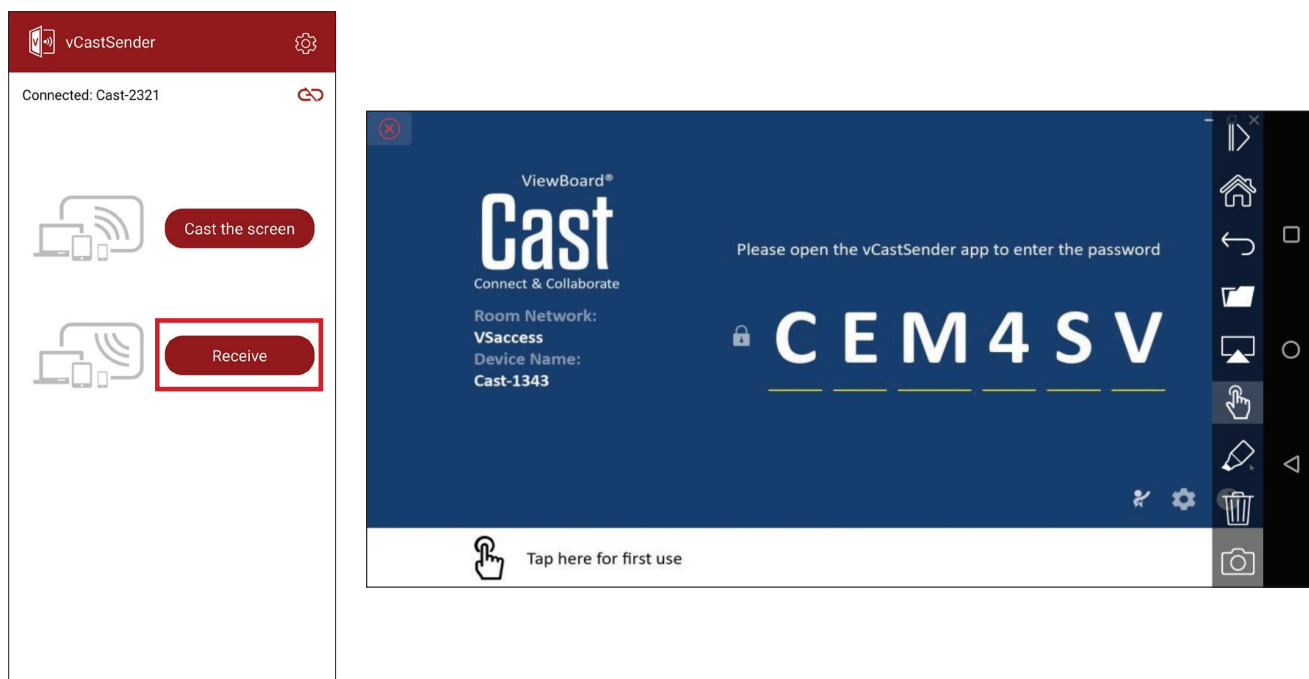

4. U kunt ook verbinding maken met de ViewBoard door het selecteren van **Scan (Scannen)** en vervolgens de QR-code op het scherm in de doos te plaatsen voor automatisch verbinding maken.



## Verbinding maken met een ViewBoard vanaf een mobiel apparaat

Na verbinding selecteert u **Receive (Ontvangen)**. De ViewBoard wordt weergegeven op het mobiele apparaat met een werkbalk op het scherm. Gebruikers kunnen in interactie staan met de ViewBoard met annotaties, bestanden delen, enz.



Item	Beschrijving
	<b>Toggle</b> De werkbalk verbergen of weergeven.
	<b>Home</b> Terug naar de Home-interface.
	<b>Teruggaan</b> Terug naar de vorige bewerking.
	<b>Map</b> Bekijk of open de bestanden van het mobiele apparaat.
	<b>Delen</b> Cast het scherm van het mobiele apparaat met de verbonden ViewBoard of display.
	<b>Touch</b> Bedien de verbonden ViewBoard of display op afstand.
	<b>Annoteren</b> Maak annotaties, en pas de penkleur aan.
	<b>Wissen</b> Alles op het scherm wissen.
	<b>Camera</b> Stuur camerabeelden naar de verbonden ViewBoard of display.

## Casten met Chromecast

vCast ondersteunt eigen Chromecast-scherm delen via casten van de Chrome-browser wanneer de Chromecast-functie is ingeschakeld.

**OPMERKING:** Chromecast ondersteunt geen wachtwoordbeveiliging of casten op meerdere schermen.

1. Zorg ervoor dat het klantapparaat (bijv. laptop) is verbonden met hetzelfde netwerk als de ViewBoard.

**OPMERKING:** De netwerknaam kan worden gevonden onder **Room Network (Netwerk ruimte)**.

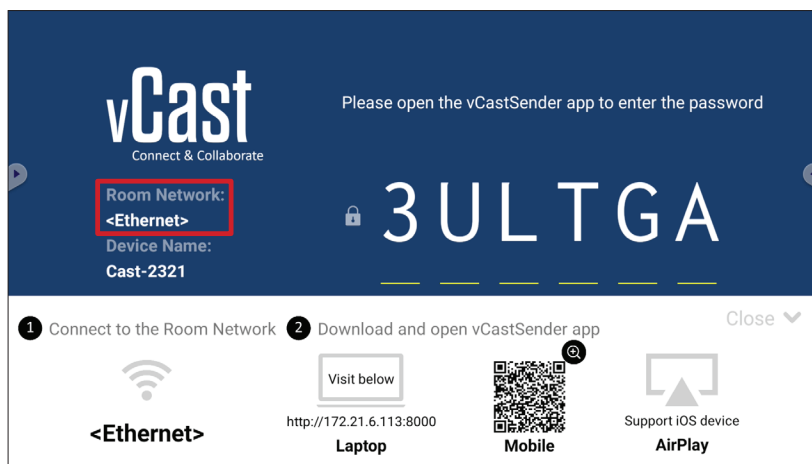

2. Zorg ervoor dat het selectievakje **Chromecast Enable (Chromecast inschakelen)** is geselecteerd in de vCast-instellingen.

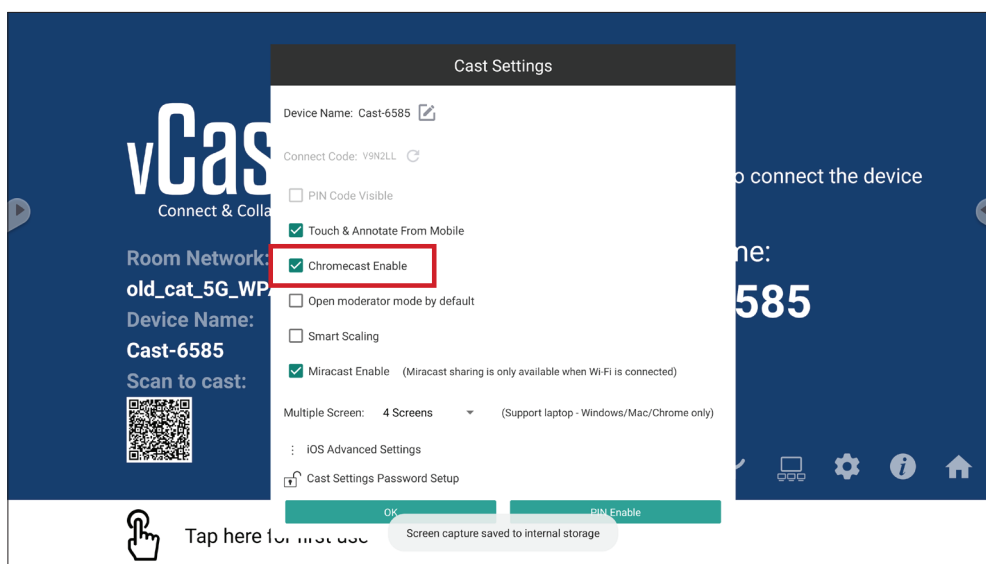



3. Ga in de Chrome-browser naar: **Settings (Instellingen) > Save and share (Opslaan en delen) > Cast... (Casten...)** > Selecteer het scherm om naar te casten.

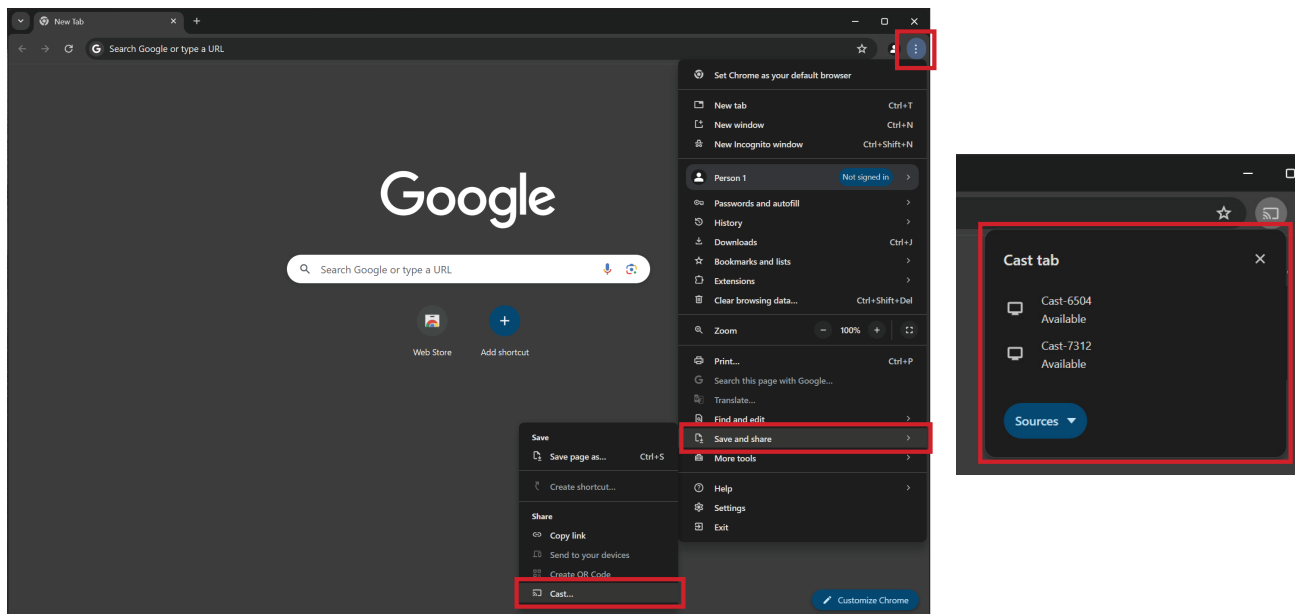

## Casten met Miracast

vCast ondersteunt eigen Miracast voor casten van inhoud van Windows- en Android-apparaten op een ViewBoard wanneer de Miracast-functie is ingeschakeld.

### OPMERKING:

- Miracast ondersteunt geen wachtwoordbeveiliging of casten op meerdere schermen.
- Delen via Miracast is alleen beschikbaar via Wi-Fi.
- Miracast wordt automatisch uitgeschakeld nadat het één uur inactief is geweest.

1. Zorg ervoor dat het klantapparaat (bijv. laptop) is verbonden met hetzelfde netwerk als de ViewBoard.

**OPMERKING:** De netwerknaam kan worden gevonden onder **Room Network (Netwerk ruimte)**.

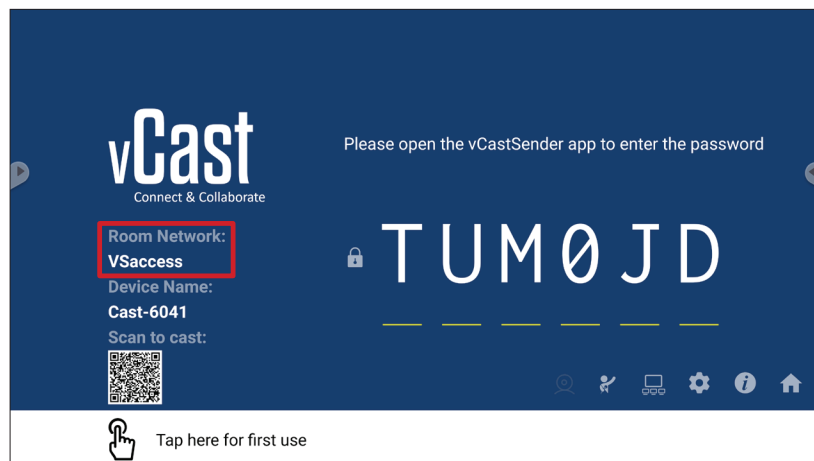

2. Zorg ervoor dat het selectievakje **Miracast Enable (Miracast inschakelen)** is geselecteerd in de vCast-instellingen.

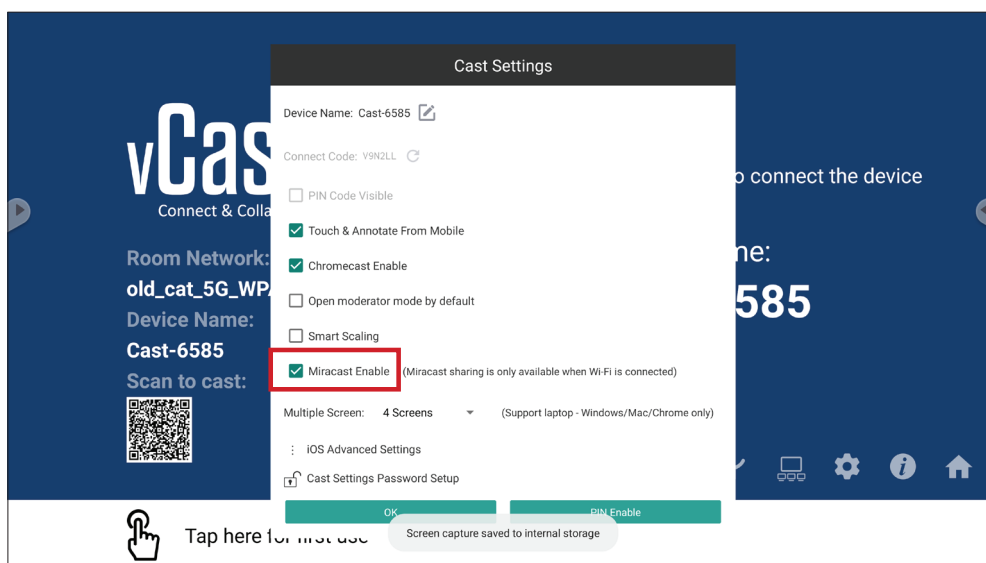

### 3. Volg de onderstaande stappen om te casten:

#### Voor Windows-apparaten:

1. Op een Windows-apparaat, drukt u op Win + K en selecteert u de display om naar te casten.

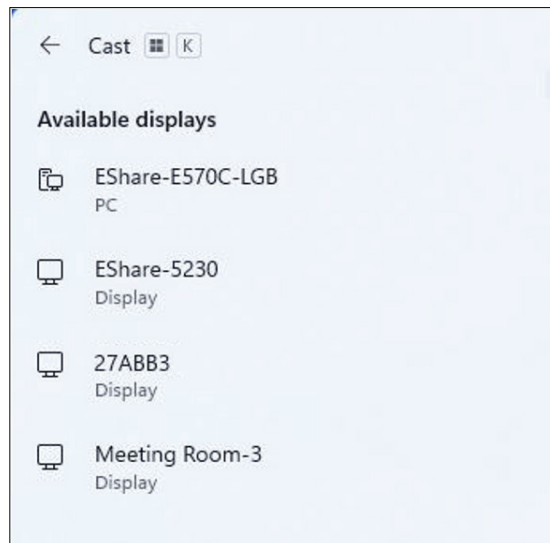

2. Selecteer het selectievakje "Invoer van muis, toetsenbord, touch en pen van het apparaat toestaan" voor het inschakelen van de functie Touch-feedback.

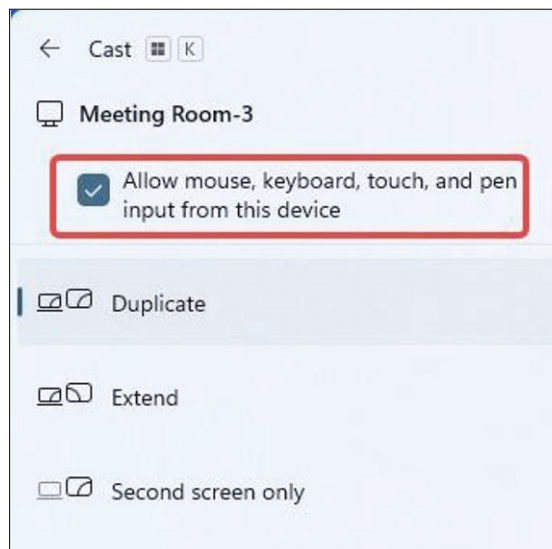

#### Voor Android-apparaten:

Op een Android-apparaat selecteert u direct Cast/Smart View/Wireless Projection (Casten/Slimme weergave/Draadloze projectie) en vervolgens selecteert u de display om naar te casten.

# RS-232 Protocol

Dit document beschrijft de hardware-interface en de software-protocollen van de RS-232 interface-communicatie tussen de ViewSonic LED-display en computers of andere besturingseenheden met het RS-232-protocol.

Het protocol heeft drie commandosecties:

- Setfunctie
- Getfunctie
- Afstandsbediening pass-through-modus

**OPMERKING:** Onderaan stelt "PC" alle controle-eenheden voor die het RS-232-protocolcommando kunnen verzenden of ontvangen

## Beschrijving

### RS-232 Hardware-specificatie

ViewSonic LFD-communicatiepoort aan de achterkant:

1. Connectortype: DSUB 9-Pin Mannelijk (vrouwelijk of 3,5 mm ronde connector)
2. Gebruik van crossover (null-modem)-kabel voor verbinding
3. Pintoewijzing:

Mannelijk DSUB 9-Pin  
(bij voorkeur)



Vrouwelijk DSUB 9-Pin

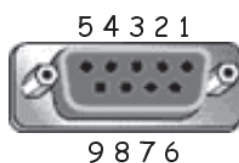

3.5 mm ronde connector  
(alternatief in geval van  
beperkte ruimte)



Pin #	Signaal	Opmerking
1	NC	
2	RXD	Invoer naar de display
3	TXD	Uitvoer van de display
4	NC	
5	GND	
6	NC	
7	NC	
8	NC	
9	NC	
kader	GND	

Item	Signaal	Opmerking
Tip	TXD	Uitvoer van de display
Ring	RXD	Invoer naar de display
Mouw	GND	

## LAN Hardware-specificatie

ViewSonic LFD-communicatiepoort aan de achterkant:

1. Connectortype: 8P8C RJ45
2. Pintoewijzing:

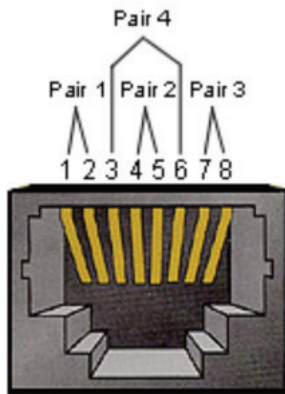

Pin #	Signaal	Opmerking
1	TX+	Uitvoer van de display
2	TX-	Uitvoer van de display
3	RX+	Invoer naar de display
4	BI_D3+	Voor 1G-geval
5	BI_D3-	Voor 1G-geval
6	RX-	Invoer naar de display
7	BI_D4+	Voor 1G-geval
8	BI_D4-	Voor 1G-geval
kader	GND	

## RS-232-Communicatie-instellingen

- Selectie baudsnelheid: 9600bps (vast)
- Databits: 8 bits (vast)
- Pariteit: Geen (vast)
- Stopbits: 1 (vast)

## LAN-Communicatie-instellingen

Type:	Ethernet
Protocol:	TCP/IP
Poort:	5000 (vast)
WOL-poort:	9 (vast) voor UDP <sup>*3.2.0</sup>
Cross subnet:	Nee
Aanmeldgegevens:	Nee

## Commandoboodschap referentie

PC zend een pakket naar LFD gevolgd door "CR". Elke keer dat de PC een controlecommando stuurt naar de Display zal deze antwoorden als volgt:

1. Als de boodschap volledig is weergegeven zal het "+" (02Bh) sturen gevolgd door "CR" (00Dh)
2. Als de boodschap onvolledig is weergegeven zal het "-" (02Dh) sturen gevolgd door "CR" (00Dh)

# Protocol

## Setfunctie lijst

De PC kan de display controleren voor specifieke acties. Met het setfunctiecommando kunt u uw display controleren van een afstand via de RS-232-poort. Het formaat van het setfunctiepakket bestaat uit 9 bytes.

### Setfunctiebeschrijving:

<b>Lengte:</b>	Totale Byte van de boodschap zonder "CR"
<b>LFD ID</b>	Identificatie voor elke display (01~98; standaard is 01). ID "99" betekent de instelopdracht toepassen voor alle verbonden displays. Onder dergelijke omstandigheden moet enkel display ID#1 antwoorden. De LFD ID kan worden ingesteld via het OSD-menu voor elke display.
<b>Commandotype</b>	Identificeer het commandotype, "s" (0x73h): Stel het commando in "+" (0x2Bh): Geldig commando-antwoord "- " (0x2Dh): Ongeldig commando-antwoord
<b>Commando:</b>	Functie commandocode: Een byte ASCII-code.
<b>Waarde[1~3]:</b>	Drie bytes ASCII die de waarde definiëren.
<b>CR</b>	0x0D

### Setfunctie formaat

#### Zend: (Commandotype="s")

Naam	Lengte	ID	Commando- type	Commando	Value1	Value2	Value3	CR
Byte- telling	1 Byte	2 Byte	1 Byte	1 Byte	1 Byte	1 Byte	1 Byte	1 Byte
Volgorde van bytes	1	2~3	4	5	6	7	8	9

#### Antwoord: (Commandotype="+" of "-")

Naam	Lengte	ID	Commandotype	CR
Byte- telling	1 Byte	2 Byte	1 Byte	1 Byte
Volgorde van bytes	1	2~3	4	5

**OPMERKING:** Als de PC het commando toepast op alle displays (ID=99) zal enkel de #1 set moeten antwoorden op de naam ID=1.

**Voorbeeld 1: Stel de helderheid in op 76 voor Display (#02) en dit commando is geldig**

**Zend (Hex-formaat)**

Naam	Lengte	ID	Commandotype	Commando	Value1	Value2	Value3	CR
Hex	0x38	0x30 0x32	0x73	0x24	0x30	0x37	0x36	0x0D

**Antwoord (Hex-formaat)**

Naam	Lengte	ID	Commandotype	CR
Hex	0x34	0x30 0x32	0x2B	0x0D

**Voorbeeld 2: Stel de helderheid in op 75 voor Display (#02) en dit commando is NIET geldig**

**Zend (Hex-formaat)**

Naam	Lengte	ID	Commandotype	Commando	Value1	Value2	Value3	CR
Hex	0x38	0x30 0x32	0x73	0x24	0x30	0x37	0x35	0x0D

**Antwoord (Hex-formaat)**

Naam	Lengte	ID	Commandotype	CR
Hex	0x34	0x30 0x32	0x2D	0x0D

# Setfunctietabel

## A. Basic functie

Setfunctie	Lengte	ID	Commando	Commando	Commando	Waardebereik	Commentaren
			Type (ASCII)	Code (ASCII)	Code (Hex)	(Drie ASCII bytes)	
Inschakelen *3.2.1/ Uitschakelen (stand-by)	8		s	!	21	000: STBY 001: AAN	1. Stroom inschakelen via LAN-control werkt mogelijk enkel in een specifieke modus. Zie display-UG voor details. *3.1.1 2. "WOL by MAC address" kan beschikbaar zijn als alternatief.*3.2.1
Ingangselectie	8		s	"	22	000: TV 001: AV 002: S-Video 003: YPbPr 004: HDMI1 014: HDMI2 024: HDMI3 034: HDMI4  005: DVI 006: VGA1 016: VGA2 026: VGA3  007: Slot-in PC (OPS/SDM)/HDBT  008: Intern geheugen 009: DP1 *3.2.4 023: DP2 019: Type-C 1 *3.3.2 039: Type-C 2  00A: Ingebed/main (Android)	1. Geen USD nodig 2. In het geval er twee of meerdere dezelfde bronnen zijn, wordt het 2de cijfer gebruikt om de extensie aan te geven. 3. De HEX van 00A is 30 30 41. 4. 00Z is gereserveerd voor cyclusmodus *3.3.1 5. Gebruik van het 2de cijfer voor identificeren van DP of Type C. 0 en even nummers staan voor DP; oneven nummers staan voor Type C *3.3.2
Helderheid	8		s	\$	24	000 ~ 100 900: Helderheid naar beneden (-1) 901: Helderder (+1) *3.1.1	
Indirecte verlichting *3.2.0	8		A	B	42	000 ~ 100	1. Voor een Androidplatform waar de hoofdmodus wordt gecontroleerd door indirecte verlichting en de andere bronnen gecontroleerd worden door helderheid. 2. Afgeleid van kleurkalibratie. *3.2.0
Power lock	8		s	4	34	000: Ontgrendelen 001: Vergrendelen	*Zie nota in details
Volume	8		s	5	35	000 ~ 100 900: Volume lager (-1) 901: Volume hoger(+1)	
Dempen	8		s	6	36	000: UIT 001: AAN (mute)	
Knopvergrendeling	8		s	8	38	000: Ontgrendelen 001: Vergrendelen	*Zie nota in details



Setfunctie	Lengte	ID	Commando	Commando	Waardebereik	Commentaren
Menu vergrendelen	8		s	>	3E	000: Ontgrendelen 001: Vergrendelen *Zie nota in details
Nummer *3.1.1	8		s	@	40	000~009
Key Pad *3.1.1	8		s	A	41	000: NAAR BOVEN 001: NAAR BENEDEN 002: LINKS 003: RECHTS 004: ENTER 005: INVOER 006: MENU/(EXIT) 007: EXIT
Afstands Bediening	8		s	B	42	000: Uitschakelen 001: Inschakelen 002: Doorvoeren  <b>Uitschakelen:</b> RCU heeft geen functie <b>Ingeschakeld:</b> RCU controleert normaal <b>Doorvoeren:</b> Display zal de RC-code doorsturen naar het verbonden apparaat via de RS-232-poort maar deze zal zelf niet reageren.
Default terug instellen	8		s	~	7E	000 Herstellen naar fabrieksinstellingen

## OPMERKING:

### 1. Gedrag bij vergrendelingsmodi

Vergrendelingsmodus	Gedrag
Knopvergrendeling	<ol style="list-style-type: none"><li>Vergrendel alle knoppen op het voorpaneel en de RCU behalve "Power"</li><li>Alle setfuncties moeten bedienbaar zijn via RS232, zelfs diegenen met een overeenstemmende hotkey in de RCU zoals mute, .... enz.</li></ol>
MENU vergrendelen	<ol style="list-style-type: none"><li>Vergrendel de "MENU"-toets van het voorpaneel en de RCU</li><li>De fabrieksmodus en gastmodus mogen niet geblokkeerd worden voor het model met een MENU-gecombineerde toets om in deze twee modi te stappen. Een andere manier zal apart aangegeven worden als er beperkingen zijn per model.</li></ol>
Stroom vergrendelen	<ol style="list-style-type: none"><li>Vergrendel de "AAN/UIT"-toets op de voorkant en de RCU.</li><li>De SET_POWER AAN/UIT moet bereikbaar zijn via RS-232 maar dit betekent niet dat de POWER-vergrendeling zal ontgrendeld worden in dit geval.</li><li>Kan niet gedeblokkeerd worden door te resetten in de OSD-instelling</li><li>Zal automatisch AC-stroom inschakelen in de stroomvergrendeling</li><li>Onder voedingsvergrendeling gaat u met de instelling niet naar energiebesparing bij geen PC-sigitaal en er wordt ook niet uitgeschakeld bij geen andere videosignalen na 15 minuten.</li></ol>
Afstandsbediening uitschakelen	Vergrendel de RCU-toetsen maar hou de knoppen van het frontpaneel bereikbaar.

### 2. Wake-on-LAN by MAC address as alternatief voor SET Power on

(Lengte=126 Bytes)

6 Bytes	6 Bytes (#1)	6 Bytes (#2)	...	6 Bytes (#16)	24 Bytes
0xFF FF ... FF	MAC address	MAC address	...	MAC address	0x00 00 ... 00

## B. Facultatieve functie

Setfunctie	Lengte	ID	Commando		Waardebereik	Commentaren	
			Type (ASCII)	Code (ASCII)			Code (Hex)
Ingangsselectie: Cyclus *3.3.1	8		s	"	22	00Z	Invoeren in cycluslus hangen af van de display zelf
Contrast	8		s	#	23	000 ~ 100	
Scherpte	8		s	%	25	000 ~ 100	
Kleur	8		s	&	26	000 ~ 100	
Tint	8		s	'	27	000 ~ 100	
Achtergrondverlichting Aan_Uit *3.2.3	8		s	(	28	000: UIT 001: AAN	Behoud zowel "Achtergrondverlichting aan_uit" als "Functie aan_uit" voor achterwaartse compatibiliteit *3.3.2
Kleurmodus	8		s	)	29	000: Normaal 001: Warm 002: Koud 003: Persoonlijk	
Vastzetten aan_uit	8		s	*	2A	000: UIT 001: AAN	Behoud zowel "Vastzetten aan_uit" als "Functie aan_uit" voor achterwaartse compatibiliteit *3.3.2
Surround-klank	8		s	-	2D	000: UIT 001: AAN	
Bas	8		s	.	2E	000 ~ 100	
Hoge tonen	8		s	/	2F	000 ~ 100	
Balans	8		s	0	30	000 ~ 100	050 is centraal
Afbeeldingsgrootte	8		s	1	31	000: FULL (16:9) 001: NORMAAL (4:3) 002: REËEL (1:1) *3.1.0	
OSD-taal	8		s	2	32	000: Engels 001: Frans 002: Spaans	Kan uitgebreid worden voor meer ondersteunde talen per model
PIP-modus	8		s	9	39	000: UIT 001: PIP (POP) 002: PBP	
PIP-Geluid selecteren	8		s	:	3A	000: Hoofd 001: Sub	
PIP-positie	8		s	;	3B	000: Naar boven 001: Naar beneden 002: Links 003: Rechts	

Setfunctie	Lengte	ID	Commando	Commando	Waardebereik	Commentaren
PIP-Input	8		s	7	37 *2.9 000: TV 001: AV 002: S-Video 003: YPbPr 004: HDMI1 014: HDMI2 024: HDMI3 034: HDMI4  005: DVI 006: VGA1 016: VGA2 026: VGA3  007: Slot-in PC (OPS/ SDM)/HDBT 008: Intern geheugen 009: DP/Type-C *3.2.4  00A: Ingebed/main (Android)	Waardenbereik is hetzelfde als SET-invoer kiezen
Tiling-Mode	8		s	P	50	000: UIT 001: AAN  (voor de videomuur)
Tiling-Compensatie	8		s	Q	51	000: UIT 001: AAN  (voor de videomuur) Schuine kant breedte compensatie
Tiling-H door V Monitors	8		s	R	52	01x~09x: H 0x1~0x9: V  (voor de videomuur) 1. 2de digitaal voor H monitors 2. 3de digitaal voor V monitors
Tiling-Positie	8		s	S	53	001~025  (voor de videomuur) Kopieer het scherm van de positie# naar de geïdentificeerde display
Datum: Jaar	8		s	V	56	Y17~Y99  Laatste 2 cijfers (20)17~(20)99
Datum: Maand	8		s	V	56	M01~M12  2 cijfers
Datum: Dag	8		s	V	56	D01~D31  2 cijfers
Uur: Uur	8		s	W	57	H00~H23  24-uurformaat 2 cijfers.
Uur: Min	8		s	W	57	M00~M59  2 cijfers
Uur: Sec	8		s	W	57	S00~S59  2 cijfers
Aangepaste sneltoetsen *3.2.6	8		s	X	58	001~999 001: Open MVB-whiteboard *3.3.3 002: Open MVB-display *3.3.3 003: Open MVB-beheer *3.3.3 004: Open vCast *3.3.3 005: Open Signage-startprogramma *3.3.3 006: Open RevelDigital-speler *3.3.3 007: Open XiO verbonden *3.3.3

Setfunctie	Lengte	ID	Commando	Commando	Waardebereik	Commentaren
Functie aan_uit *3.3.2	8		s	=	3D	001: Achtergrondverlichting UIT 101: Achtergrondverlichting AAN 002: Vastzetten UIT 102: Vastzetten AAN 003: Touch UIT 103: Touch AAN

## OPMERKING:

### 1. Tiling definitie van H Monitors, V Monitors, en Positie

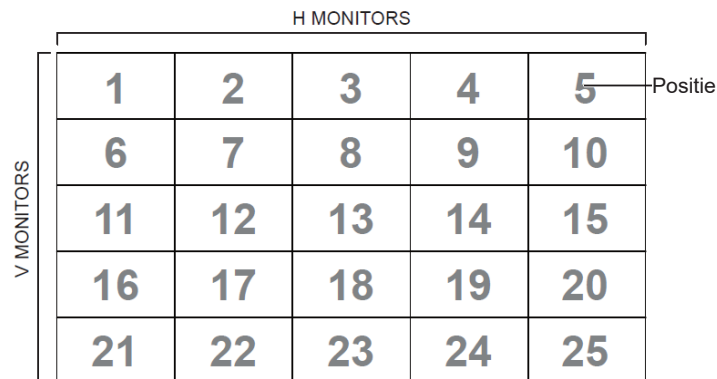

### 2. Set datum voorbeeld

Datum: 2017-3/15

Zend: 0x 38 30 31 73 56 59 31 37 0D ("Y17")

Zend: 0x 38 30 31 73 56 4D 30 33 0D ("M03")

Zend: 0x 38 30 31 73 56 44 31 35 0D ("D15")

### 3. Set uur voorbeeld

Uur: 16:27:59

Zend: 0x 38 30 31 73 57 48 31 36 0D ("H16")

Zend: 0x 38 30 31 73 57 4D 32 37 0D ("M27")

Zend: 0x 38 30 31 73 57 53 35 39 0D ("S59")

## Set-functielijst

De PC kan de LFD ondervragen voor specifieke acties. Het formaat van het Get-functiepakket bestaat uit 9 bytes wat gelijk is aan de structuur van het Setfunctiepakket. Merk op dat de "Waarde"-byte altijd = 000.

### Getfunctiebeschrijving:

<b>Lengte:</b>	Totale Byte van de boodschap zonder "CR".
<b>TV/DS ID</b>	Identificatie voor elke TV/DS (01~98; default is 01)
<b>Commandotype</b>	Identificeer het commandotype, "g" (0x67h) : Getcommando "r" (0x72h) : Geldig commando-antwoord "-" (0x2Dh) : Ongeldig commando-antwoord
<b>Commando:</b>	Functie commandocode: Een byte ASCII-code.
<b>Waarde[1~3]:</b>	Drie bytes ASCII die de waarde definiëren.
<b>CR</b>	0x0D

### Get-functie formaat

#### Zend: (Commandotype="g")

Naam	Lengte	ID	Commando- type	Commando	Value1	Value2	Value3	CR
Byte-telling	1 Byte	2 Byte	1 Byte	1 Byte	1 Byte	1 Byte	1 Byte	1 Byte
Volgorde van bytes	1	2~3	4	5	6	7	8	9

#### Antwoord: (Commandotype="r" of "-")

#### Als het commando geldig is, is het commandotype = "r"

Naam	Lengte	ID	Commando- type	Commando	Value1	Value2	Value3	CR
Byte-telling	1 Byte	2 Byte	1 Byte	1 Byte	1 Byte	1 Byte	1 Byte	1 Byte
Volgorde van bytes	1	2~3	4	5	6	7	8	9

#### Als het commando NIET geldig is, is het commandotype = "-"

Naam	Lengte	ID	Commandotype	CR
Byte-telling	1 Byte	2 Byte	1 Byte	1 Byte
Volgorde van bytes	1	2~3	4	5

**Voorbeeld 1: Get helderheid van TV-05 en dit commando is geldig. De waarde van de helderheid is 67.**

**Zend (Hex-formaat)**

Naam	Lengte	ID	Commandotype	Commando	Value1	Value2	Value3	CR
Hex	0x38	0x30 0x35	0x67	0x62	0x30	0x30	0x30	0x0D

**Antwoord (Hex-formaat)**

Naam	Lengte	ID	Commandotype	Commando	Value1	Value2	Value3	CR
Hex	0x38	0x30 0x35	0x72	0x62	0x30	0x36	0x37	0x0D

**Voorbeeld 2: Get kleur van display (#05) maar het kleurcommando wordt niet ondersteunt door dit model.**

**Zend (Hex-formaat)**

Naam	Lengte	ID	Commandotype	Commando	Value1	Value2	Value3	CR
Hex	0x38	0x30 0x35	0x67	0x26	0x30	0x30	0x30	0x0D

**Antwoord (Hex-formaat)**

Naam	Lengte	ID	Commandotype	CR
Hex	0x34	0x30 0x35	0x2D	0x0D

# Getfunctietabel

## A. Basic functie

Getfunctie	Lengte	ID	Commando		Antwoordbereik (Drie ASCII bytes)	Commentaren
			Type (ASCII)	Code (ASCII) Code (Hex)		
Get-helderheid	8		g	b 62	000 ~ 100	
Get-achtergrondverlichting *3.2.0	8		a	B 42	000 ~ 100	1. Voor een Androidplatform waar de hoofdmodus wordt gecontroleerd door indirecte verlichting en de andere bronnen gecontroleerd worden door helderheid. 2. Afgeleid van kleurkalibratie. *3.2.0
Get-volume	8		g	f 66	000 ~ 100	
Get-Mute	8		g	g 67	000: UIT 001: AAN (gedempt)	
Get-Input select	8		g	j 6A	000~ 100~	1. 1ste cijfer voor signaaldetectie: 0 betekent "geen signaal"; 1 betekent "signaal gevonden" 2. 2de en 3de cijfer: Zie Setfunctietabel
Get-Power status: ON/ STBY	8		g	l 6C	001: AAN 000: STBY	
Get-afstandsbediening	S		g	n 6E	000: Uitschakelen 001: Inschakelen 002: Doorvoeren	Get RCU modus status
Get-Power lock	8		g	o 6F	000: Ontgrendelen 001: Vergrendelen	
Get-Button vergrendelen	8		g	p 70	000: Ontgrendelen 001: Vergrendelen	
Get-Menu vergrendelen	8		g	l 6C	000: Ontgrendelen 001: Vergrendelen	
Get-ACK	8		g	z 7A	000	Dit commando wordt gebruikt om de communicatieverbinding te testen
Get-Thermal	8		g	0 30	000~100: 0~+100 deg C -01~-99: -1~-99 deg C	
Get-bedrijfsuur *3.2.0	8		g	1 31	000	1. Geaccumuleerde uren in geheel getal van 6 cijfers (000,001~999,999) *3.2.0 2. Kan niet worden gereset bij FW-update en fabrieksinitialisatie *3.2.2 3. Antwoord in nieuw 32-byteformaat*3.2.0
Get-apparaatnaam	8		g	4 34	000	Antwoord in nieuw 32-byteformaat*3.2.0



Getfunctie	Lengte	ID	Commando	Commando	Antwoordbereik	Commentaren	
Get-MAC address	8		g	5	35	000	(voor de modellen met LAN) Antwoord in nieuw 32-byteformaat *3.2.0
Get-IP address *3.2.0	8		g	6	36	000	(voor de modellen met LAN) Antwoord in nieuw 32-byteformaat *3.2.0
Get-serienummer *3.2.0	8		g	7	37	000	Antwoord in nieuw 32-byteformaat *3.2.0
Get-FW versie *3.2.0	8		g	8	38	000	Antwoord in nieuw 32-byteformaat *3.2.0

## **OPMERKING:**

### **1. Get operatie tijd voorbeeld**

Aangenomen dat het geaccumuleerde aantal werkingsuren 123,456 hrs

Zend: 0x 38 30 31 67 31 30 30 30 0D (Get operatie uur)

Antwoord: 0x 32 30 31 72 31 31 32 33 34 35 36 00 00 ... 00 00 0D

### **2. Get apparaat naam voorbeeld**

Aangenomen dat de apparaatnaam CDE-5500 is

Zend: 0x 38 30 31 67 34 30 30 30 0D (Get apparaatnaam)

Antwoord: 0x 32 30 31 72 34 43 44 45 2D 35 35 30 30 00 00 ... 00 00 0D

Aangenomen dat de apparaatnaam "NMP-302#1"

Zend: 0x 38 30 31 67 34 30 30 30 0D (Get apparaatnaam)

Antwoord: 0x 32 30 31 72 34 4E 4D 50 2D 33 30 32 23 31 00 00 ...00 00 0D

### **3. Get MAC address voorbeeld**

Aangenomen dat het MAC address 00:11:22:aa:bb:cc is

Zend: 0x 38 30 31 67 35 30 30 30 0D (Get MAC add)

Antwoord: 0x 32 30 31 72 35 30 30 31 31 32 32 61 61 62 62 63 63 00 00...00  
00 0D

### **4. Get IP address voorbeeld**

Aangenomen dat het IP address 192.168.100.2 is

Zend: 0x 38 30 31 67 36 30 30 30 0D (Get IP address)

Antwoord: 0x 32 30 31 72 36 31 39 32 2E 31 36 38 2E 31 30 30 2E 32 00  
00...00 00 0D

### **5. Get serienummer voorbeeld**

Aangenomen dat het serienummer ABC180212345 is

Zend: 0x 38 30 31 67 37 30 30 30 0D (Get serienummer)

Antwoord: 0x 32 30 31 72 37 41 42 43 31 38 30 32 31 32 33 34 35 00 00...00  
00 0D

### **6. Get FW versie voorbeeld**

Aangenomen dat de FW versie 3.02.001 is

Zend: 0x 38 30 31 67 38 30 30 30 0D (Get-FW versie)

Antwoord: 0x 32 30 31 72 38 33 2E 30 32 2E 30 30 31 00 00...00 00 0D

## B. Facultatieve functie

Getfunctie	Lengte	ID	Commando		Antwoordbereik	Commentaren
			Type (ASCII)	Code (ASCII) Code (Hex)		
Get-contrast	8		g	a 61	000 ~ 100	
Get-scherpte	8		g	c 63	000 ~ 100	
Get-kleur	8		g	d 64	000 ~ 100	
Get-tint	8		g	e 65	000 ~ 100	
Get-achtergrondverlichting Aan_Uit *3.2.3	8		g	h 68	000: UIT 001: AAN	Behoud zowel "Achtergrondverlichting aan_uit" als "Functie aan_uit" voor achterwaartse compatibiliteit *3.3.2
Get-vastzetten Aan_Uit *3.2.5	8		g	i 69	000: UIT 001: AAN	Behoud zowel "Vastzetten aan_uit" als "Functie aan_uit" voor achterwaartse compatibiliteit *3.3.2
Get-PIP modus	8		g	t 74	000: UIT 001: PIP (POP) 002: PBP	
Get-PIP input	8		g	u 75	000 ~	Zie Set-input selecteer
Get-Tiling modus	8		g	v 76	000: UIT 001: AAN	(voor de videomuur)
Get-Tiling Compensatie	8		g	w 77	000: UIT 001: AAN	(voor de videomuur) Schuine kant breedte compensatie
Get-Tiling H bij V monitors	8		g	x 78	01x~09x: H monitors 0x1~0x9: V monitors	(voor de videomuur) 1. 2de digitaal voor H monitors 2. 3de digitaal voor V monitors
Get-Tiling positie	8		g	y 79	000: UIT 001~025	(voor de videomuur) Kopieer het scherm van de positie# naar de geïdentificeerde display
Get-Datum: Jaar	8		g	2 32	Y00~Y00	Laatste 2 cijfers (20)17~(20)99
Get-Datum: Maand	8		g	2 32	M00~M00	2 cijfers
Get-Datum: Dag	8		g	2 32	D00~M00	2 cijfers
Get-tijd: Uur	8		g	3 33	H00~H00	24-uurformaat 2 cijfers
Get-tijd: Min	8		g	3 33	M00~M00	2 cijfers
Get-tijd: Sec	8		g	3 33	S00~S00	2 cijfers
Get-Smart hub *3.3.0	8		g	: 3A	000: alle 00A: Omg_temp 00B: Omg_vochtigheid 00C : Omg_verlichting 00D : Omg_PIR-detectie	1. Antwoord in nieuw formaat van 32 byte. De lente van elk subitem staat vast op 6 bytes. *3.3.0 2. Sta get-gegevens afzonderlijk of eenmaal voor alle toe. *3.3.0

Getfunctie	Lengte	ID	Commando	Commando	Antwoordbereik	Commentaren
Get-functie aan_uit *3.3.2	8		G	=	3D	001: Achtergrond- verlichting UIT 101: Achtergrond- verlichting AAN 002: Vastzetten UIT 102: Vastzetten AAN 003: Touch UIT 103: Touch AAN

## OPMERKING:

### 1. Get datum voorbeeld

Aangenomen de huidige datum van display #01 als hieronder:

Datum: 2017-3/15

Zend: 0x 38 30 31 67 32 59 30 30 0D (Get-Datum:Jaar)

Antwoord: 0x 38 30 31 72 32 59 31 37 0D ("Y17")

Zend: 0x 38 30 31 67 32 4D 30 30 0D (Get Datum:Maand)

Antwoord: 0x 38 30 31 72 32 4D 30 33 0D ("M03")

Zend: 0x 38 30 31 67 32 44 30 30 0D (Get Datum:Dag)

Antwoord: 0x 38 30 31 72 32 44 31 35 0D ("D15")

### 2. Get uur voorbeeld

Aangenomen de huidige tijd van display #01 als hieronder:

Uur: 16:27:59

Zend: 0x 38 30 31 67 33 48 30 30 0D (Get-tijd:uur)

Antwoord: 0x 38 30 31 72 33 48 31 36 0D ("H16")

Zend: 0x 38 30 31 67 33 4D 30 30 0D (Get-tijd:Min)

Antwoord: 0x 38 30 31 72 33 4D 32 37 0D ("M27")

Zend: 0x 38 30 31 67 33 53 30 30 0D (Get-tijd:Sec)

Antwoord: 0x 38 30 31 72 33 53 35 39 0D ("S59")

### 3. Voorbeeld Get Smart hub

Veronderstelde omg\_temp is -5 graden C, omg\_vochtigheid is 30%, omg\_verlichting is 80, omg\_PIR-detectie is 1

Zend: 0x 38 30 31 67 3A 30 30 30 0D (Get alle info van Smart hub)

Antwoord: 0x 32 30 31 72 3A 41 2D 30 35 2E 30 42 30 33 30 2E  
30 43 30 30 30 38 30 44 30 30 30 30 31 00 00 00 0D  
(A-05.0B030.0C00080D00001)

Zend: 0x 38 30 31 67 3A 30 30 41 0D (alleen Get omg\_temp)

Antwoord: 0x 32 30 31 72 3A 41 2D 30 35 2E 30 00 00 ...00 00 0D (A-05.0)

### **C. Automatisch antwoord** <sup>\*3.2.1</sup>

De display zal de geactualiseerde gegevens /status automatisch doorzenden zonder een vraag te krijgen van de host als de volgende gegevens /status gewijzigd wordt door de gebruiker op een van de volgende beschikbare manieren: met de afstandsbediening, de voorste toetsen van het bedieningspaneel of het touchscreen.

- Stroom aan/uit
- Ingangselectie
- Helderheid
- Indirecte verlichting
- Volume
- Mute aan/uit
- Functie aan/uit - Achtergrondverlichting <sup>\*3.3.4</sup>
- Functie aan/uit - Vastzetten <sup>\*3.3.4</sup>

## Afstandsbediening pass-through-modus

Als de PC de display in afstandsbediening-passthrough modus zet zal de display een 7-byte pakket (gevolgd door "CR") zenden als antwoord op de activering met een knop van de afstandsbediening (RCU).

In deze modus zal de RCU geen effect hebben op de displayfunctie. Bijvoorbeeld: "Volume+" zal het volumen van de display niet wijzigen maar enkel een "Volume+"-code zenden naar de PC via de RS-232 port.

### IR Pass Through-functie formaat

Antwoord: (Commandotype="p")

Naam	Lengte	ID	Commandotype	RCU Code1 (MSB)	RCU Code2 (LSB)	CR
Byte-telling	1 Byte	2 Byte	1 Byte	1 Byte	1 Byte	1 Byte
Volgorde van bytes	1	2~3	4	5	6	7

**Voorbeeld 1: Afstandsbediening pass-through indien de "VOL+"-toets wordt ingedrukt voor de display (#5)**

Zend (Hex-formaat)

Naam	Lengte	ID	Commandotype	RCU Code1 (MSB)	RCU Code2 (LSB)	CR
Hex	0x36	0x30 0x35	0x70	0x31	0x30	0x0D

Sleutel	Code (HEX)	Basic <sup>*3.1.1</sup>	Optioneel <sup>*3.1.1</sup>
1	01	V	
2	02	V	
3	03	V	
4	04	V	
5	05	V	
6	06	V	
7	07	V	
8	08	V	
9	09	V	
0	0A	V	
-	0B		V
RECALL (LAST)	0C		V
INFO (DISPLAY)	0D		V
	0E		
ASPECT (ZOOM, SIZE)	0F		V
VOLUME HOGER(+)	10	V	
VOLUME LAGER(-)	11	V	
MUTE	12	V	
KANAAL / PAGINA NAAR BOVEN (+)/ HELDERHEID +	13		V
KANAAL / PAGINA NAAR BENEDEN (+)/ HELDERHEID +	14		V
POWER	15	V	
BRONNEN (INPUTS)	16	V	
	17		
	18		
SLAAPSTAND	19		V
MENU	1A	V	
NAAR BOVEN	1B	V	
NAAR BENEDEN	1C	V	
LINKS (-)	1D	V	
RECHTS (+)	1E	V	
OK (ENTER, SET)	1F	V	
EXIT	20	V	
	21		
	22		
	23		
	24		
	25		
	26		

Sleutel	Code (HEX)	Basic <sup>*3.1.1</sup>	Optioneel <sup>*3.1.1</sup>
	27		
	28		
	29		
	2A		
	2B		
ROOD ■ (F1)	2C		V
GROEN ■ (F2)	2D		V
GEEL ■ (F3)	2E		V
BLAUW ■ (F4)	2F		V

### OPMERKING:

1. Deze infrarood-pass-throughcode verschilt van de RCU-code.
2. Een bijzondere controlesequentie voor de POWER-knop in de IR-pass-throughmodus
  - 2-1. Als de display uitstaat en de IR-POWER-code krijgt: De display schakelt zichzelf in en stuurt de POWER-code dan naar de host via RS-232.
  - 2-2. Als de display AAN staat en de IR-POWER-code krijgt: De display stuurt de POWER-code naar de host via RS-232 en zal dan zichzelf uitschakelen.
  - 2-3. Als SET-POWER-vergrendeling ingeschakeld is zal de display niet reageren op het drukken op de POWER-knop.
3. De VOLUME HOGER- en VOLUME lager-code zal blijven uitgezonden worden als u op de knoppen drukt en blijft drukken.



# Appendix

## Specificaties

Item	Categorie	Specificaties		
Model	P/N	IFP6553	IFP7553	IFP8653
	Nr.	VS19955	VS19956	VS19957
LCD-scherm	Formaat	64,5"	74,6"	85,6"
	Weergavegebied	1428,48 (H) × 803,52 (V) mm	1650,24 (H) × 928,26 (V) mm	1895,04 (H) × 1065,96 (V) mm
	Oppervlakte-behandeling	Antireflectie (Haze 25%), harde coating (9H)		
	Helderheid	450 nits (Typisch)		
	Eigen resolutie	3840 x 2160 (UHD)		
Touch	Type	Infrarood		
	Raakpunten	Windows: 40 punten Android en andere kanalen: 20 punten		
Ingangssignaal		4 x HDMI (Voorste HDMI & HDMI 1: v. 2.1, CEC; HDMI 2 & 3: v. 2.0, CEC)		
		1 x DP (v. 1.2)		
		1 x VGA		
		1 x Audio-ingang (3,5 mm)		
		1 x RS-232		
		3 x USB Type C (Type C 1: DP v. 1.2, PD 100W, Touch; Type C 2: DP v.1.2, 100W PD, Touch, 100M Ethernet; Type C 3: USB 3.0)		
		1 x USB Type A (2.0) (Microfoon voor gebruik van extern apparaat)		
		4 x USB Type A (3.0)		
		3 x USB Type B (3.0)		
		2 x RJ45		
Uitgangssignaal		1 x HDMI (v. 2.1)		
		1 x USB-type C		
		1 x Audio-uitgang (3,5 mm)		
		1 x SPDIF		
Netwerk	LAN	10M/100M/1000M (voor ViewBoard) 10M/100M/1000M (voor Slot-in PC)		
	Wi-Fi	1 x Wi-Fi-sleuf		
PC-sleuf		1 x OPS met 80 pinnen		

Item	Categorie	Specificaties		
Audio	Ingebouwde luidspreker	2 x 15W		
	Subwoofer	1 x 15W		
	Microfoon	Array met 8 microfoons		
RS-232		RS-232 Communicatie		
Stroom	Voltage	100V-240V AC 50/60Hz		
Bedrijfsomstandigheden	Hoogte	≤ 5.000 m		
		16.404,2 ft		
	Relatieve vochtigheid	20%~80% niet-condenserend		
	Temperatuur	0° C tot 40° C		
32° F tot 104° F				
Opslagomstandigheden	Hoogte	0~3.658 m		
		0~12.001,3 ft		
	Relatieve vochtigheid	10%~80% niet-condenserend		
	Temperatuur	-10° C tot 60° C		
14° F tot 140° F				
Afmetingen (zonder wandmontage)	Fysiek (B x D x H)	1485,7 x 934,6 x 118 mm	1707 x 1059,2 x 118,4 mm	1952,4 x 1197,2 x 118,4 mm
	Fysiek (B x D x H)	58,49" x 36,8" x 4,65"	67,21" x 41,7" x 4,66"	76,87" x 47,13" x 4,66"
Gewicht (zonder wandmontage)	Fysiek	39 kg	51,7 kg	63,35 kg
	Fysiek	85,98 lbs	113,98 lbs	139,66 lbs
Energieverbruik	Aan (typisch)	182,7W	216,04W	294,2W
	Uit	< 0,5W		

**OPMERKING:** Specificaties van het product zijn onderhevig aan wijziging zonder voorafgaande kennisgeving.

# Display-modi

## DisplayPort

Resolutie	Refresh Rate (@)
640 x 480	60, 67, 72 Hz
800 x 600	56, 60, 72, 75 Hz
832 x 624	75 Hz
1024 x 768	60, 70, 75 Hz
1152 x 864	75 Hz
1152 x 870	75 Hz
1280 x 720	60 Hz
1280 x 960	60 Hz
1280 x 1024	60, 75 Hz
1360 x 768	60, 85 Hz
1366 x 768	60 Hz
1440 x 900	60 Hz
1600 x 1200	60 Hz
1680 x 1050	60 Hz
1920 x 1080	60 Hz
1920 x 1200	60 Hz
3840 x 2160	25, 30, 50, 60 Hz

## HDMI

Resolutie	Refresh Rate (@)
640 x 480	60, 67, 72, 75 Hz
800 x 600	56, 60, 72, 75 Hz
832 x 624	75 Hz
1024 x 768	60, 70, 75 Hz
1152 x 864	75 Hz
1152 x 870	75 Hz
1280 x 720	60 Hz
1280 x 960	60 Hz
1280 x 1024	60, 75 Hz
1360 x 768	60, 85 Hz
1366 x 768	60 Hz
1440 x 900	60 Hz
1600 x 1200	60 Hz
1680 x 1050	60 Hz
1920 x 1080	60 Hz
1920 x 1200	60 Hz
3840 x 2160	25, 30, 50, 60 Hz

## USB-type C

Resolutie	Refresh Rate (@)
640 x 480	60, 67, 72 Hz
800 x 600	56, 60, 72, 75 Hz
832 x 624	75 Hz
1024 x 768	60, 70, 75 Hz
1152 x 864	75 Hz
1152 x 870	75 Hz
1280 x 720	60 Hz
1280 x 960	60 Hz
1280 x 1024	60, 75 Hz
1360 x 768	60, 85 Hz
1366 x 768	60 Hz
1440 x 900	60 Hz
1600 x 1200	60 Hz
1680 x 1050	60 Hz
1920 x 1080	60 Hz
1920 x 1200	60 Hz
3840 x 2160	25, 30, 50, 60 Hz

## VGA

Resolutie	Refresh Rate (@)
640 x 480	60, 67, 72 Hz
800 x 600	56, 60, 72, 75 Hz
832 x 624	75 Hz
1024 x 768	60, 70, 75 Hz
1152 x 864	75 Hz
1152 x 870	75 Hz
1280 x 720	60 Hz
1280 x 960	60 Hz
1280 x 1024	60, 75 Hz
1360 x 768	60, 85 Hz
1366 x 768	60 Hz
1440 x 900	60 Hz
1600 x 1200	60 Hz
1680 x 1050	60 Hz
1920 x 1080	60 Hz
1920 x 1200	60 Hz

## HDMI-uitgang

Resolutie	Refresh Rate (@)
720 x 480	60 Hz
1920 x 1080	60 Hz
3840 x 2160	60 Hz

## Probleemoplossing

Deze sectie beschrijft een aantal veel voorkomende problemen die u kan ondervinden als u het ViewBoard gebruikt.

Probleem	Mogelijke oplossingen
De afstandsbediening werkt niet	<ol style="list-style-type: none"><li>1. Kijk na of er iets in de weg staat van de ontvanger van de afstandsbediening.</li><li>2. Kijk na of de batterijen in de afstandsbediening correct geplaatst zijn.</li><li>3. Kijk na of de batterijen moeten worden vervangen.</li></ol>
De eenheid valt plots uit	<ol style="list-style-type: none"><li>1. Kijk na of de slaapstand is geactiveerd.</li><li>2. Kijk na of de stroom is uitgevallen in uw zone.</li><li>3. Zet de display aan en kijk of er een probleem is met het signaal en controleer het systeem.</li></ol>

### PC-modus

Probleem	Mogelijke oplossingen
Geen PC-signaal	<ol style="list-style-type: none"><li>1. Kijk de instellingen van de display na.</li><li>2. Kijk de resolutie van de display na.</li><li>3. Corrigeer de Hs &amp; Vs (synchronisatie)-instellingen met het OSD-menu.</li></ol>
Achtergrondstrepen	<ol style="list-style-type: none"><li>1. Kies bijstellen van audio.</li><li>2. Stel de klok en fase juist in.</li></ol>
Niet-ondersteund formaat	<ol style="list-style-type: none"><li>1. Kies bijstellen van audio.</li><li>2. Stel de instellingen van de klok en de fase juist in.</li></ol>

## Touch-functie

Probleem	Mogelijke oplossingen
De touch-functie werkt niet	<ol style="list-style-type: none"><li>1. Kijk na dat de drivers correct werden geïnstalleerd.</li><li>2. Installeer de driver(s) opnieuw.</li><li>3. Kijk de instellingen na en corrigeer.</li><li>4. Kijk na of de touchpen correct werkt.</li></ol>

## De video werkt niet naar behoren

Probleem	Mogelijke oplossingen
Geen beeld/klank	<ol style="list-style-type: none"><li>1. Kijk de voedingstoestand na.</li><li>2. Kijk de signaalkabel na.</li><li>3. Kijk na of de interne PC juist is geïnstalleerd.</li></ol>
Het beeld is wazig of verschijnt en verdwijnt	<ol style="list-style-type: none"><li>1. Kijk de signaalkabel na.</li><li>2. Kijk na of er andere elektronische toestellen het signaal onderbreken.</li></ol>
Beeld van lage kwaliteit	<ol style="list-style-type: none"><li>1. Stel het kleurensignaal, de helderheid en het contrast juist af in het menu.</li><li>2. Kijk de signaalkabel na.</li></ol>

## De audio werkt niet naar behoren

Probleem	Mogelijke oplossingen
Geen klank	<ol style="list-style-type: none"><li>1. Druk op de mute-knop.</li><li>2. Stel het volume bij.</li><li>3. Kijk de audiokabel na.</li></ol>
Er werkt maar een luidspreker	<ol style="list-style-type: none"><li>1. Stel de geluidsbalans bij in het menu.</li><li>2. Kijk de instellingen van de klank op het controlepaneel van de computer na.</li><li>3. Kijk de audiokabel na.</li></ol>

# Onderhoud

## Algemene voorzorgsmaatregelen

- Verzeker u ervan dat het apparaat uitstaat en dat de voedingskabel niet in het stopcontact steekt.
- Spuit of giet nooit vloeistof rechtstreeks op het scherm of de behuizing.
- Gebruik het apparaat voorzichtig want een donker apparaat laat krassen makkelijker zien dan een lichtgekleurd apparaat.
- Gebruik het systeem niet gedurende een lange periode.

## Het scherm reinigen

- Veeg het scherm schoon met een propere, zachte, vezelvrije doek. Hiermee worden stof en andere deeltjes verwijderd.
- Als het scherm nog steeds niet schoon is, kunt u een kleine hoeveelheid glasreiniger (niet op ammoniak of alcohol gebaseerd) aanbrengen op een propere, zachte, vezelvrije doek en het scherm schoonvegen.

## De behuizing reinigen

- Gebruik een zachte, droge doek.
- Als de behuizing nog niet schoon is, kunt u een kleine hoeveelheid niet-schurend schoonmaakproduct (niet op ammoniak of alcohol gebaseerd) aanbrengen op een propere, zachte, vezelvrije doek en het oppervlak schoonvegen.

## Disclaimer

- ViewSonic® raadt het gebruik af van ammoniak of op alcohol gebaseerde reinigingsproducten voor het scherm of de behuizing. Sommige chemische schoonmaakmiddelen kunnen het scherm en/of het omhulsel beschadigen.
- ViewSonic® zal niet aansprakelijk zijn voor schade die voortvloeit uit het gebruik van op ammoniak of alcohol gebaseerde reinigingsproducten.

**OPMERKING:** Als er condensatie verschijnt tussen het glas en het paneel moet de display aan blijven staan tot het vocht verdwijnt.



# Reglementaire en veiligheidsinformatie

## Nalevingsinformatie

Deze sectie gaat over alle verwante vereisten en verklaringen met betrekking tot regelgevingen. Bevestigde overeenkomende toepassingen zullen verwijzen naar naamplaatjes en relevante markeringen op het apparaat.

## CE-verklaring van conformiteit voor Europese landen

**CE** Het apparaat voldoet aan de EMC-richtlijn 2014/30/EU en de Laagspanningsrichtlijn 2014/35/EU.

## De volgende informatie is uitsluitend voor EU-lidstaten:

De markering aan de rechterzijde is in overeenstemming met de richtlijn 2012/19/EU (WEEE) voor Afval van elektrische en elektronische apparatuur. De markering geeft aan dat het **VERBODEN** is de apparatuur als ongesorteerd gemeentelijk afval te verwijderen, maar dat er moet worden gebruik gemaakt van de teruggave- en inzamelsystemen in overeenstemming met de lokale wetgeving.



## Verklaring van RoHS2-naleving

Dit product werd ontworpen en geproduceerd in overeenstemming met Richtlijn 2011/65/EU van het Europese parlement en de Raad voor de beperking van het gebruik van bepaalde gevaarlijke bestanddelen in elektrische en elektronische apparatuur (RoHS2-richtlijn) en wordt verondersteld te voldoen aan de maximale concentratiewaarden die door het Europese Comité voor technische aanpassingen (TAC) zijn vastgesteld, zoals hieronder weergegeven:

Bestanddeel	Aanbevolen maximale concentratie	Huidige concentratie
Lood (Pb)	0,1%	< 0,1%
Kwik (Hg)	0,1%	< 0,1%
Cadmium (Cd)	0,01%	< 0,01%
Zeswaardig chroom (Cr6 <sup>+</sup> )	0,1%	< 0,1%
Polybroombifenylen (PBB)	0,1%	< 0,1%
Polybroomdifenylethers (PBDE)	0,1%	< 0,1%
Bis (2-ethylhexyl) ftalaat (DEHP)	0,1%	< 0,1%
Benzylbutylftalaat (BBP)	0,1%	< 0,1%
Dibutylftalaat (DBP)	0,1%	< 0,1%
Diisobutylftalaat (DIBP)	0,1%	< 0,1%

**Bepaalde bestanddelen van producten, zoals hierboven vermeld, zijn vrijgesteld onder de Annex III van de RoHS2-richtlijnen zoals hieronder omschreven:**

- Koperlegering die maximum 4% lood per gewicht bevat.
- Lood in soldeerapparaten met hoge smelttemperatuur (d.w.z. op lood gebaseerde legeringen die voor 85% of meer van het gewicht lood bevatten).
- Elektrische en elektronische componenten die ander lood in glas of keramiek bevat dan diëlektrische keramiek in condensatoren, bijv. piëzoelektronische apparaten of in glas of composiet met keramische matrix.
- Lood in diëlektrische keramiek in condensators voor een nominale spanning van 125 V AC of 250 V DC of hoger.

## Verklaring van ENERGY STAR

ENERGY STAR is een vrijwillig programma van het milieubeschermingsagentschap van de V.S. dat bedrijven en personen helpt geld te besparen en ons klimaat te beschermen met betere energie-efficiëntie. Producten die de ENERGY STAR krijgen voorkomen broeikasgassen door te beantwoorden aan strikte criteria voor energie-efficiëntie of vereisten opgelegd door het milieugeschaps van de V.S.

Als een partner van ENERGY STAR heeft ViewSonic het voornemen de richtlijnen van Energy Star op te volgen en al zijn gecertificeerde modellen en ENERGY STAR-logo te geven.

Het volgende logo verschijnt op alle modellen gecertificeerd door ENERGY STAR:



**OPMERKING:** De inrichting voor stroomgebruik reduceren het energieverbruik merkkelijk als het product niet wordt gebruikt. De stroominrichting laat toe dat het apparaat automatisch op lager verbruik schakelt in "slaap"-modus na een bepaalde periode van inactiviteit. En de stroominrichting gaat ook in slaapmodus of Uit-modus binnen de 5 minuten nadat het werd afgekoppeld van een host-computer. Merk op dat elke wijziging in energie-instellingen een hoger verbruik tot gevolg zal hebben.

## **Beperking van gevaarlijke stoffen in India**

Verklaring over de beperking van gevaarlijke stoffen (India). Dit product voldoet aan de "India E-waste Rule 2011" en verbiedt het gebruik van lood, kwik, zeswaardig chroom, polybroombifenylen en polybroomdifenylethers in concentraties die hoger zijn dan 0,1 gewicht % en 0,01 gewicht % voor cadmium, behalve voor de vrijstellingen die zijn bepaald in schema 2 van het voorschrift.

## **Productverwijdering aan het einde van zijn levensduur**

ViewSonic® respecteert het milieu en zet zich in om groen te werken en te leven. Bedankt om deel uit te maken van een slimmere, groenere computerwereld. Raadpleeg de website van ViewSonic® voor meer informatie.

### **USA & Canada:**

<https://www.viewsonic.com/us/go-green-with-viewsonic>

### **Europa:**

<https://www.viewsonic.com/eu/environmental-social-governance/recycle>

### **Taiwan:**

<https://recycle.moenv.gov.tw/>

**EU-gebruikers kunnen contact met ons opnemen voor enig probleem met veiligheid/ongeval dat wordt ervaren met dit product.**

ViewSonic Europe Limited



Haaksbergweg 75  
1101 BR Amsterdam  
Nederland



+31 (0) 650608655



[EPREL@viewsoniceurope.com](mailto:EPREL@viewsoniceurope.com)



<https://www.viewsonic.com/eu/>

## Copyright-informatie

Copyright© ViewSonic® Corporation, 2024. Alle rechten voorbehouden.

Macintosh en Power Macintosh zijn gedeponeerde handelsmerken van Apple Inc.

Microsoft, Windows en het Windows-logo zijn gedeponeerde handelsmerken van Microsoft Corporation in de Verenigde Staten en andere landen.

ViewSonic® en het logo met de drie vogels zijn gedeponeerde handelsmerken van ViewSonic® Corporation.

VESA is een gedeponeerd handelsmerk van de Video Electronics Standards Association. DPMS, DisplayPort en DDC zijn handelsmerken van VESA.

ENERGY STAR® is een gedeponeerd handelsmerk van het Amerikaanse EPA (Environmental Protection Agency).

Als partner van ENERGY STAR® heeft ViewSonic® Corporation vastgesteld dat dit product voldoet aan de richtlijnen van ENERGY STAR® met betrekking tot energiezuinigheid.

**Afwijzing van aansprakelijkheid:** ViewSonic® Corporation zal niet aansprakelijk zijn voor technische of publicatiefouten of -weglatingen in dit document, noch voor incidentele of gevolgschade die voortvloeit uit de levering van dit materiaal of uit de prestaties of het gebruik van dit product.

Met het oog op een voortdurende productverbetering, behoudt ViewSonic® Corporation zich het recht voor de productspecificaties te wijzigen zonder kennisgeving. De informatie in dit document kan wijzigen zonder kennisgeving.

Geen enkel deel van dit document mag worden gekopieerd, gereproduceerd of verzonden via enig middel of voor elk doel, zonder de voorafgaande schriftelijke toestemming van ViewSonic® Corporation.

## Klantendienst

Raadpleeg de onderstaande tabel of neem contact op met uw leverancier voor technische ondersteuning of productservice.

**OPMERKING:** U zult het serienummer van het product nodig hebben.

Land/Regio	Website	Land/Regio	Website
<b>Regio Azië en Stille Oceaan &amp; Afrika</b>			
Australia	<a href="http://www.viewsonic.com/au/">www.viewsonic.com/au/</a>	Bangladesh	<a href="http://www.viewsonic.com/bd/">www.viewsonic.com/bd/</a>
中国 (China)	<a href="http://www.viewsonic.com.cn">www.viewsonic.com.cn</a>	香港 (繁體中文)	<a href="http://www.viewsonic.com/hk/">www.viewsonic.com/hk/</a>
Hong Kong (English)	<a href="http://www.viewsonic.com/hk-en/">www.viewsonic.com/hk-en/</a>	India	<a href="http://www.viewsonic.com/in/">www.viewsonic.com/in/</a>
Indonesia	<a href="http://www.viewsonic.com/id/">www.viewsonic.com/id/</a>	Israel	<a href="http://www.viewsonic.com/il/">www.viewsonic.com/il/</a>
日本 (Japan)	<a href="http://www.viewsonic.com/jp/">www.viewsonic.com/jp/</a>	Korea	<a href="http://www.viewsonic.com/kr/">www.viewsonic.com/kr/</a>
Malaysia	<a href="http://www.viewsonic.com/my/">www.viewsonic.com/my/</a>	Middle East	<a href="http://www.viewsonic.com/me/">www.viewsonic.com/me/</a>
Myanmar	<a href="http://www.viewsonic.com/mm/">www.viewsonic.com/mm/</a>	Nepal	<a href="http://www.viewsonic.com/np/">www.viewsonic.com/np/</a>
New Zealand	<a href="http://www.viewsonic.com/nz/">www.viewsonic.com/nz/</a>	Pakistan	<a href="http://www.viewsonic.com/pk/">www.viewsonic.com/pk/</a>
Philippines	<a href="http://www.viewsonic.com/ph/">www.viewsonic.com/ph/</a>	Singapore	<a href="http://www.viewsonic.com/sg/">www.viewsonic.com/sg/</a>
臺灣 (Taiwan)	<a href="http://www.viewsonic.com/tw/">www.viewsonic.com/tw/</a>	ประเทศไทย	<a href="http://www.viewsonic.com/th/">www.viewsonic.com/th/</a>
Việt Nam	<a href="http://www.viewsonic.com/vn/">www.viewsonic.com/vn/</a>	South Africa & Mauritius	<a href="http://www.viewsonic.com/za/">www.viewsonic.com/za/</a>
<b>Amerika</b>			
United States	<a href="http://www.viewsonic.com/us">www.viewsonic.com/us</a>	Canada	<a href="http://www.viewsonic.com/us">www.viewsonic.com/us</a>
Latin America	<a href="http://www.viewsonic.com/la">www.viewsonic.com/la</a>		
<b>Europa</b>			
Europa	<a href="http://www.viewsonic.com/eu/">www.viewsonic.com/eu/</a>	France	<a href="http://www.viewsonic.com/fr/">www.viewsonic.com/fr/</a>
Deutschland	<a href="http://www.viewsonic.com/de/">www.viewsonic.com/de/</a>	Қазақстан	<a href="http://www.viewsonic.com/kz/">www.viewsonic.com/kz/</a>
Россия	<a href="http://www.viewsonic.com/ru/">www.viewsonic.com/ru/</a>	España	<a href="http://www.viewsonic.com/es/">www.viewsonic.com/es/</a>
Türkiye	<a href="http://www.viewsonic.com/tr/">www.viewsonic.com/tr/</a>	Україна	<a href="http://www.viewsonic.com/ua/">www.viewsonic.com/ua/</a>
United Kingdom	<a href="http://www.viewsonic.com/uk/">www.viewsonic.com/uk/</a>		

## Beperkte garantie

### ViewSonic® Smart White Board

#### **Wat deze garantie dekt:**

ViewSonic® garandeert dat haar producten tijdens de garantieperiode vrij zijn van defecten in materiaal en vakmanschap. Als een product tijdens de garantieperiode gebreken vertoont in materiaal of vakmanschap, zal ViewSonic®, volgens eigen voorkeur en als uw enig verhaal, het product repareren of vervangen door een soortgelijk product. Het vervangingsproduct of de vervangingsonderdelen kunnen opgeknapte of opnieuw geproduceerde onderdelen of componenten zijn. De reparatie of het vervangende apparaat of onderdelen of componenten zullen worden gedekt door de tijd die resteert op de originele beperkte garantie van de klant en de garantieperiode wordt niet verlengd. ViewSonic® biedt geen garantie voor software van derden, ongeacht of deze bij het product is geleverd of door de klant is geïnstalleerd, voor de installatie van niet toegelaten hardwareonderdelen en componenten (bijv. projectorlampen). (Raadpleeg de sectie “Wat de garantie uitsluit en niet dekt”).

#### **Wie wordt beschermd door de garantie?**

deze garantie is alleen geldig voor de eerste koper-consument.

#### **Wat de garantie uitsluit en niet dekt:**

- Elk product waarop het serienummer onleesbaar is vervormd, gewijzigd of verwijderd.
- Schade, slijtage of defect die voortvloeit uit:
  - » Ongevallen, misbruik, verwaarlozing, bliksem of andere natuurrampen, onbevoegde productwijzigingen of het niet naleven van de instructies die bij het product zijn geleverd.
  - » Reparaties of pogingen tot reparaties door personen die niet gemachtigd zijn door ViewSonic®.
  - » Schade aan of verlies van programma's, gegevens of verwisselbare opslagmedia.
  - » Normale slijtage.
  - » Verwijdering of installatie van het product.
- Software- of gegevensverlies die optreedt tijdens de reparatie of vervanging.
- Elke schade aan het product dat is veroorzaakt tijdens de verzending.
- Externe oorzaken, zoals stroomschommelingen of -storingen.
- Het gebruik van accessoires of onderdelen die niet voldoen aan de specificaties

van ViewSonic.

- Als de eigenaar geen periodiek productonderhoud uitvoert zoals vermeld in de handleiding.
- Elke andere oorzaak die niet verwant is met een productdefect.
- Schade die is veroorzaakt door statische (niet-bewegende) beelden die langere perioden worden weergegeven (ook schaduwbeeld genoemd).
- Software - Alle software van derden die bij het product is geleverd of door de klant is geïnstalleerd.
- Hardware/Accessoires/Onderdelen/Componenten – Installatie van niet-toegelaten hardware, accessoires, verbruiksproducten of componenten (bijv. projectorlampen).
- Schade aan of misbruik van de coating op het oppervlak van het scherm door een verkeerde reiniging zoals beschreven in de producthandleiding.
- Kosten voor de verwijdering, installatie en de installatieservice, met inbegrip van het aan de wand monteren van het product.

#### **Service aanvragen:**

- Neem contact op met de klantendienst van ViewSonic® (zie pagina “Klantenservice”) voor informatie over het ontvangen van service onder garantie. U zult het serienummer van uw product moeten opgeven.
- Om van de service onder garantie te genieten, wordt u gevraagd de volgende zaken te leveren: (a) het originele gedateerde aankoopbewijs, (b) uw naam, (c) uw adres, (d) een beschrijving van het probleem en (e) het serienummer van het product.
- Neem of verzend het product franco in de originele doos naar een erkend ViewSonic®-servicecentrum of ViewSonic® zelf.
- Voor extra informatie of voor de naam van een ViewSonic®-servicecentrum in de buurt, moet u contact opnemen met ViewSonic®.

#### **Beperking van impliciete garanties:**

Er zijn geen garanties, expliciet of impliciet, die meer bieden dan de beschrijving in dit document, met inbegrip van de impliciete garantie op verkoopbaarheid of geschiktheid voor een bepaald doel.



### **Uitsluiting van schade:**

De aansprakelijkheid van ViewSonic is beperkt tot de kosten voor de reparatie of vervanging van het product. ViewSonic® zal niet aansprakelijk zijn voor:

- Schade aan andere eigendom die is veroorzaakt door defecten aan het product, schade veroorzaakt door storing, verlies van gebruik, tijdverlies of winstderving, verlies van zakelijke kansen, verlies van goodwill, onderbreking van zakelijke relaties of ander commercieel verlies, zelfs als ViewSonic op de hoogte werd gebracht van de mogelijkheid van dergelijke schade.
- Elke andere schade, ongeacht om het gaat over incidentele schade, gevolgschade of andere schade.
- Elke aanspraak ten opzichte van de klant door een andere partij.
- Reparaties of pogingen tot reparaties door personen die niet gemachtigd zijn door ViewSonic®.

### **Toepassing van nationale wetgeving:**

Deze garantie verleent u specifieke wettelijke rechten en u kunt ook andere rechten hebben die kunnen variëren afhankelijk van het land waarin u woont. Sommige landen staan geen beperkingen toe op impliciete garantie en/of verbieden de uitsluiting of beperking van incidentele of gevolgschade, zodat de bovenstaande beperkingen en uitsluitingen mogelijk niet van toepassing zijn op u.

### **Verkoop buiten de V.S.A. en Canada:**

Voor garantie-informatie over en service voor ViewSonic®-producten die buiten de V.S.A. en Canada zijn verkocht, kunt u contact opnemen met ViewSonic® of uw lokale ViewSonic®-dealer.

De garantietermijn voor dit product op het vasteland van China (Hongkong, Macao en Taiwan niet inbegrepen) valt onder de voorwaarden en bepalingen van de onderhoudsgarantiekaart.

Voor gebruikers in Europa en Rusland, zijn volledige details van de garantietermijn te vinden op: <http://www.viewsonic.com/eu/> onder "Support/Warranty Information".



**ViewSonic®**