



JOIN

FOR THOSE WHO DARE

ROG

STRIX XG27ACSR SERIES

GAMING-MONITOR



ASUS

Inhaltsverzeichnis

Hinweise	iii
Sicherheitshinweise	v
Pflege und Reinigung.....	ix
Rücknahmeservices	x
1.1 Herzlich willkommen.....	1-1
1.2 Lieferumfang	1-1
1.3 Monitor montieren.....	1-2
1.4 Arm/Ständer abnehmen (bei VESA-Wandmontage).....	1-3
1.5 Kabelverwaltung (inklusive I/O-Anschlüsse)	1-4
1.6 Einstellen des Monitors	1-5
2.1 Monitoreinführung	2-1
2.1.1 Ansicht von vorne	2-1
2.1.2 Ansicht von hinten.....	2-4
2.1.3 Andere Funktion(en)	2-5
3.1 OSD-Menü (Bildschirmmenü)	3-1
3.1.1 Neukonfiguration.....	3-1
3.1.2 Die OSD-Funktionen.....	3-3
3.2 ASUS DisplayWidget Center	3-16
3.3 Technische Daten.....	3-18
3.4 Außenabmessungen	3-20
3.5 Fehlerbehebung (FAQ).....	3-21
3.6 Unterstützte Timings.....	3-22

Copyright © 2026 ASUSTeK COMPUTER INC. Alle Rechte vorbehalten.

Kein Teil dieses Handbuchs, einschließlich der darin beschriebenen Produkte und Software, darf ohne ausdrückliche schriftliche Genehmigung von ASUSTeK COMPUTER INC. („ASUS“) mit jeglichen Mitteln in jeglicher Form reproduziert, übertragen, transkribiert, in Wiederaufrufsystemen gespeichert oder in jegliche Sprache übersetzt werden, abgesehen von vom Käufer als Sicherungskopie angelegter Dokumentation.

Die Garantie oder der Service wird unter folgenden Bedingungen nicht verlängert: (1) Das Produkt wird ohne schriftliche Genehmigung von ASUS repariert, modifiziert oder verändert, (2) die Seriennummer des Produkts fehlt oder ist unleserlich.

ASUS stellt dieser Anleitung ohne Mängelgewähr und ohne jegliche Garantien und Gewährleistungen gleich welcher Art, ob ausdrücklich oder implizit, einschließlich implizierter Gewährleistungen von Markttauglichkeit und Eignung für einen bestimmten Zweck zur Verfügung. In keinem Fall haften ASUS, ihre Direktoren, leitenden Angestellten, Mitarbeiter oder Agenten für jegliche indirekten, speziellen, beiläufigen oder Folgeschäden (einschließlich Schäden durch entgangenen Gewinn, Geschäftsverlust, Geschäftsunterbrechung und dergleichen), auch wenn ASUS auf die Möglichkeit des Eintretens solcher Schäden durch Unzulänglichkeiten oder Fehler dieser Anleitung oder des Produktes hingewiesen wurde.

In dieser Anleitung enthaltene Spezifikationen und weitere Informationen werden lediglich zu Informationszwecken zur Verfügung gestellt, können sich jederzeit ohne Vorankündigung ändern und dürfen nicht als Verpflichtung seitens ASUS ausgelegt werden. ASUS übernimmt keinerlei Haftung für jegliche Fehler oder Ungenauigkeiten dieser Anleitung einschließlich sämtlicher Angaben zu darin erwähnten Produkten und Softwareprodukten.

Die in dieser Anleitung genannten Produkt- und Firmennamen sind möglicherweise eingetragene Marken oder urheberrechtlich geschützt und gehören ihren jeweiligen Inhabern. Sie dienen ausschließlich der Identifizierung und Erläuterung sowie dem Nutzen der Rechteinhaber; eine Absicht zur Rechtsverletzung besteht nicht.

Hinweise

Erklärung der Federal Communications Commission (FCC)

Dieses Gerät erfüllt Teil 15 der FCC-Regularien. Der Betrieb unterliegt den folgenden beiden Voraussetzungen:

- Dieses Gerät darf keine schädlichen Störungen verursachen.
- Dieses Gerät muss jegliche empfangenen Funkstörungen hinnehmen, einschließlich Störungen, die zu unbeabsichtigtem Betrieb führen können.

Dieses Gerät wurde getestet und als mit den Grenzwerten für Digitalgeräte der Klasse B gemäß Teil 15 der FCC-Regularien übereinstimmend befunden. Diese Grenzwerte wurden geschaffen, um angemessenen Schutz gegen Störungen beim Betrieb in Wohngebieten zu gewährleisten. Dieses Gerät erzeugt, verwendet und strahlt Hochfrequenzenergie ab und kann – falls nicht in Übereinstimmung mit den Anweisungen installiert und verwendet – Störungen der Funkkommunikation verursachen. Allerdings ist nicht gewährleistet, dass es in bestimmten Installationen nicht zu Störungen kommt. Falls dieses Gerät Störungen des Radio- oder Fernsehempfangs verursachen sollte, was leicht durch Aus- und Einschalten des Gerätes herausgefunden werden kann, wird dem Anwender empfohlen, die Störung durch eine oder mehrere der folgenden Maßnahmen zu beseitigen:

- Neuausrichtung oder Neuplatzierung der Empfangsantenne(n).
- Vergrößern des Abstands zwischen Gerät und Empfänger.
- Schließen Sie das Gerät an eine Steckdose eines anderen Stromkreises an als denjenigen, an den der Empfänger angeschlossen ist.
- Wenden Sie sich bei Problemen an den Händler oder einen erfahrenen Radio- und Fernsehtechniker.



Zur Gewährleistung der Konformität mit FCC-Richtlinien müssen zur Verbindung des Monitors mit der Grafikkarte abgeschirmte Kabel verwendet werden. Nicht ausdrücklich von der für die Einhaltung verantwortlichen Partei zugelassene Änderungen oder Modifikationen an diesem Gerät könnten die Berechtigung des Nutzers zum Betrieb dieses Gerätes ungültig machen.

Erklärung des kanadischen Department of Communications

Dieses Digitalgerät hält die Klasse-B-Grenzwerte hinsichtlich Funkemissionen von Digitalgeräten gemäß Radio Interference Regulations des Canadian Department of Communications ein.

Dieses Digitalgerät der Klasse B erfüllt die Vorgaben der kanadischen ICES-003.

Dieses Digitalgerät der Klasse B erfüllt alle Anforderungen der Canadian Interference-Causing Equipment Regulations.

Cet appareil numérique de la classe B respecte toutes les exigences du Règlement sur le matériel brouiller du Canada.

Konformitätserklärung

Dieses Gerät entspricht den Anforderungen der Richtlinie des Rates zur Angleichung der Rechtsvorschriften der Mitgliedstaaten über die elektromagnetische Verträglichkeit (2014/30/EU), der Niederspannungsrichtlinie (2014/35/EU), der Verordnung (EU) 2024/1781 sowie der RoHS-Richtlinie (2011/65/EU). Dieses Produkt wurde geprüft und erfüllt die harmonisierten Normen für Information Technology Equipment; diese harmonisierten Normen wurden im Amtsblatt der Europäischen Union gemäß den einschlägigen Richtlinien veröffentlicht.

Erklärung zum WEEE-Symbol

Dieses Symbol am Produkt oder an seiner Verpackung zeigt an, dass dieses Produkt nicht mit Ihrem Hausmüll entsorgt werden darf. Stattdessen liegt es in Ihrer Verantwortung, Ihr Altgerät durch Übergabe an eine spezielle Sammelstelle für das Recycling von elektrischen und elektronischen Altgeräten zu entsorgen. Die separate Sammlung und das Recycling Ihres Altgerätes zum Zeitpunkt der Entsorgung tragen zur Schonung natürlicher Ressourcen und zur Gewährleistung eines die menschliche Gesundheit und Umwelt nicht gefährdenden Recyclings bei. Weitere Informationen über Sammelstellen für das Recycling Ihres Altgerätes erhalten Sie bei den lokalen Behörden, dem für Sie zuständigen Entsorgungsunternehmen oder dem Laden, in dem das Gerät gekauft wurde.



Sicherheitshinweise

- Es empfiehlt sich, vor dem Aufstellen des Monitors die mitgelieferte Dokumentation aufmerksam durchzulesen.
- Um Brände oder einen Stromschlag zu verhindern, darf der Monitor nicht Regen oder Feuchtigkeit ausgesetzt werden.
- Versuchen Sie nicht, das Monitorgehäuse zu öffnen. Die gefährliche Hochspannung im Geräteinnern kann zu schweren Verletzungen führen.
- Falls ein Teil der Stromversorgung beschädigt werden sollte, versuchen Sie nicht, die Komponenten selbst zu reparieren. Wenden Sie sich an einen qualifizierten Servicetechniker oder an Ihren Händler.
- Überprüfen Sie vor Nutzung des Geräts, ob alle Kabel ordnungsgemäß eingesteckt und die Stromkabel nicht beschädigt sind. Wenden Sie sich bei derartigen Schäden sofort an den Händler, bei dem Sie das Gerät erworben haben.
- Die Öffnungen und Schlitzlöcher oben oder seitlich am Gerätegehäuse dienen der Belüftung. Versperren Sie sie nicht. Stellen Sie das Gerät nie in der Nähe von oder über Heizkörper oder einer anderen Wärmequelle auf, wenn nicht für ausreichende Belüftung gesorgt ist.
- Der Monitor sollte nur von der auf dem Etikett angegebenen Stromquelle versorgt werden. Wenn Sie nicht wissen, welche Stromspannung und -stärke bei Ihnen standardmäßig zu finden ist, wenden Sie sich an den Händler, bei dem Sie das Gerät gekauft haben, oder an den für Sie zuständigen Stromversorger.
- Verwenden Sie den örtlichen Standards entsprechende Stecker.
- Verhindern Sie Überlastungen bei Mehrfachsteckdosen und Verlängerungskabeln; Sie lösen u. U. einen Brand oder einen Stromschlag aus.
- Vermeiden Sie Staub, Feuchtigkeit und extreme Temperaturen. Stellen Sie den Monitor nicht in einer Umgebung auf, in der mit Feuchtigkeit zu rechnen ist. Stellen Sie das Gerät auf eine stabile Fläche.
- Ziehen Sie bei Gewitter oder längerer Betriebspause den Netzstecker heraus. Hierdurch wird das Gerät vor Überspannungen geschützt.
- Stecken Sie keine Gegenstände und schütten Sie keine Flüssigkeit in die Öffnungen des Gehäuses.
- Um einen ordnungsgemäßen Betrieb zu gewährleisten, verwenden Sie den Monitor ausschließlich mit UL-zertifizierten Computern, deren Steckdosen für eine Spannung von 100 bis 240 V Wechselstrom (AC) ausgelegt und entsprechend gekennzeichnet sind.
- Die Steckdose ist in unmittelbarer Nähe des Geräts zu installieren und muss leicht zugänglich sein.
- Bei technischen Problemen mit dem Monitor wenden Sie sich an einen qualifizierten Servicetechniker.
- Vor dem Anschließen des Netzsteckers an das Stromnetz ist eine Erdungsverbinding herzustellen. Beim Lösen der Erdungsverbinding ist sicherzustellen, dass dies erst nach dem Ziehen des Netzsteckers aus der Steckdose erfolgt.
- Bitte bestätigen Sie, dass das Verteilersystem in der Gebäudeinstallation über einen Trennschalter mit 120/240 V, 20 A (Maximum) verfügt.
- Bei Lieferung mit einem Netzkabel mit 3-poligem Stecker schließen Sie das Kabel an eine 3-polige geerdete Steckdose an. Setzen Sie den Erdungskontakt des Netzkabels nicht außer Kraft, bspw. Zur Anbringung eines 2-poligen Adapters. Der Erdungskontakt ist ein wichtiges Sicherheitsmerkmal.

Stabilitätsgefahr

- Das Produkt könnte herunterfallen und dabei schwere Verletzungen oder sogar den Tod verursachen. Dieses Produkt muss zur Verhütung von Verletzungen gemäß den Installationsanweisungen zuverlässig am Boden/an der Wand befestigt werden.
- Das Produkt könnte herunterfallen und dabei schwere Verletzungen oder sogar den Tod verursachen. Viele Verletzungen, insbesondere bei Kindern, können durch einfache Vorsichtsmaßnahmen vermieden werden, wie:

- Verwenden Sie IMMER vom Hersteller des Produktsets empfohlene Schränke, Ständer oder Installationsmethoden.
- Verwenden Sie IMMER Möbel, die das Gewicht des Produktes zuverlässig tragen können.
- Achten Sie IMMER darauf, dass das Produkt nicht über die Kante des stützenden Möbels hinausragt.
- Unterrichten Sie Kinder IMMER über die Gefahren, die mit dem Klettern auf das Möbel zum Erreichen des Produktes oder seiner Bedienelemente einhergehen.
- Verlegen Sie mit Ihrem Produkt verbundene Kabel IMMER so, dass niemand darüber stolpert oder sie versehentlich herauszieht.
- Platzieren Sie das Produkt NIEMALS auf instabilen Untergrund.
- Platzieren Sie das Produkt NIEMALS auf einem hohen Möbel (z. B. Schränke oder Regale), ohne sowohl das Möbel als auch das Produkt an einer geeigneten Stütze zu verankern.
- Platzieren Sie das Produkt NIEMALS auf Stoff oder anderen Materialien, die sich zwischen dem Produkt und den stützenden Möbeln befinden könnten.
- Platzieren Sie NIEMALS Gegenstände, die Kinder zum Klettern animieren könnten, wie Spielzeuge und Fernbedienungen, auf dem Produkt oder Möbel, auf dem das Produkt aufgestellt ist.
- Sollte das vorhandene Produkt beibehalten und an einen anderen Standort verlegt werden, sind die vorstehenden Hinweise entsprechend zu beachten.

ASUS CONTACT INFORMATION

ASUSTek Computer Inc. Address 1F., No. 15, Lide Rd., Beitou Dist., Taipei City 112, Taiwan Telephone +886-2-2894-3447 Fax +886-2-2894-7798 E-mail info@asus.com.tw Website http://www.asus.com/tw/	ASUS Computer International (America) Address 48720 Kato Rd, Fremont, CA 94538, USA Telephone +1-510-739-3777 Fax +1-510-608-4555 Website http://usa.asus.com/	ASUS Computer GmbH (Germany and Austria) Address Harkortstr. 21-23 D-40880 Ratingen, Germany Telephone +49-1805-010920 Website http://www.asus.de/ Online Contact http://www.asus.de/sales
Technical Support Telephone +86-21-38429911	Technical Support Telephone +1-812-282-2787 (English Only) +1-905-370-2787 (French Only) Online Support http://support.asus.com/	Technical Support Telephone +49-1805-010923 Support Fax +49-2102-959911 Online Support http://support.asus.com/

WARNUNG

Die Nutzung anderer als der angegebenen Kopf- oder Ohrhörer kann aufgrund übermäßiger Geräuschpegel zu Hörverlust führen.

Übermäßiger Schalldruck von Ohr- und Kopfhörern kann zu Hörverlust führen. Durch Einstellung des Equalizers auf das Maximum erhöht sich die Ausgangsspannung von Ohr- und Kopfhörern und damit auch der Schalldruckpegel.

Entsorgen Sie Elektrogeräte nicht als unsortierten Hausmüll, verwenden Sie separate Sammelsysteme.

Wenden Sie sich für Informationen bezüglich verfügbarer Sammelsysteme an Ihre Stadtverwaltung.

Falls Elektrogeräte auf Deponien entsorgt werden, können gefährliche Substanzen in das Grundwasser und die Nahrungskette gelangen und Ihrer Gesundheit und Ihrem Wohlbefinden schaden.

Beim Austausch alter Geräte durch neue ist der Einzelhändler rechtlich verpflichtet, Ihr Altgerät mindestens kostenlos zur Entsorgung zurückzunehmen.

Erklärung zur Beschränkung von gefährlichen Substanzen (Indien)

Dieses Produkt stimmt mit den „India E-Waste (Management) Rules, 2016“ überein und untersagt den Einsatz von Blei, Quecksilber, sechswertigem Chrom, polybromierten Biphenylen und polybromierten Diphenylethern in Konzentrationen von mehr als 0,1 % des Gewichts in homogenen Materialien und 0,01 % des Gewichts in homogenen Materialien bei Kadmium. Ausgenommen sind die in Schedule 2 der Vorschrift gelisteten Ausnahmen.

HDMI[™]
HIGH-DEFINITION MULTIMEDIA INTERFACE

EAC

Kippschutz

Befestigen Sie bei Verwendung des Displays den LCD mit einem Seil oder einer Kette, die das Gewicht des Monitors halten kann, an einer Wand, damit der Monitor nicht herunterfällt.

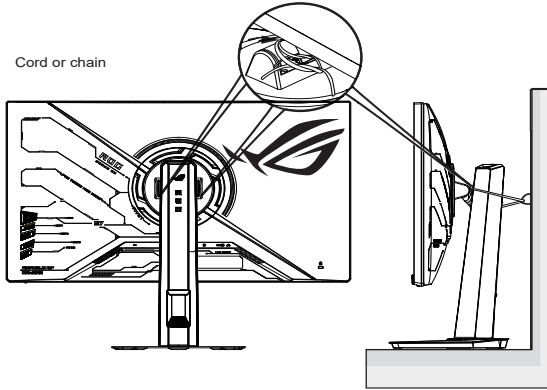

- Anzeigedesign kann von den Abbildungen abweichen.
- Die Installation muss von einem qualifizierten Techniker vorgenommen werden. Weitere Informationen erhalten Sie von Ihrem Lieferanten.
- Für Modelle mit einem Nettogewicht von ≥ 7 kg: Bitte wählen Sie eine geeignete Methode zur Verhinderung des Kippens.
- Bei Modellen mit VESA-Halterung nutzen Sie bitte Methode **1**, installieren die Schrauben mit Ring am Loch der VESA-Halterung und binden dann Seil oder Kette an der Wand fest. Andernfalls nutzen Sie Methode **2** zum Festbinden von Seil oder Kette am Ständer und anschließend an der Wand.

Pflege und Reinigung

- Vor Hochheben oder Versetzen des Monitors sollten sämtliche Kabel herausgezogen werden. Halten Sie sich beim Aufstellen des Monitors an die Hinweise zum Anheben des Geräts. Fassen Sie das Gerät beim Heben oder Tragen an den Kanten. Heben Sie das Display nicht am Ständer oder am Kabel an.
- Reinigung. Schalten Sie den Monitor aus und ziehen Sie das Stromkabel heraus. Reinigen Sie die Oberfläche mit einem fusselfreien, weichen Tuch. Hartnäckige Flecken können mit einem leicht mit einem milden Reiniger angefeuchteten Tuch entfernt werden.
- Verwenden Sie keinen Reiniger, der Alkohol oder Aceton enthält. Verwenden Sie einen speziell für LCDs vorgesehenen Reiniger. Sprühen Sie den Reiniger niemals direkt auf den Bildschirm, da er in den Monitor tropfen und einen Stromschlag verursachen kann.



Dieses Symbol der durchgestrichenen Abfalltonne auf Rädern zeigt an, dass das Produkt (Elektro-, Elektronikgerät und quecksilberhaltige Knopfzelle) nicht mit dem Hausmüll entsorgt werden darf. Bitte prüfen Sie örtliche Richtlinien zur Entsorgung von Elektronikgeräten.

AEEE yönetmeliğine uygundur

Die folgenden Erscheinungen sind beim Monitor normal:

- Bei erstmaligem Gebrauch kann der Bildschirm flackern. Schalten Sie das Gerät am Stromschalter aus und wieder ein, damit das Flackern verschwindet.
- Möglicherweise bemerken Sie je nach verwendetem Desktop-Muster ungleichmäßige Helligkeit am Bildschirm.
- Wenn längere Zeit dasselbe Bild auf dem Display steht, hinterlässt es u. U. ein Nachbild. Dieses Bild verschwindet langsam. Sie können dieses Verschwinden durch Ausschalten des Geräts für mehrere Stunden (am Stromschalter) unterstützen.
- Wenn der Bildschirm erlischt, blinkt oder leer bleibt, wenden Sie sich an den Händler, bei dem Sie das Gerät gekauft haben, oder das für Sie zuständige Servicecenter. Versuchen Sie nicht, den Monitor selbst zu reparieren!

In dieser Anleitung verwendete Konventionen



WARNUNG: Hinweise zur Vermeidung von Verletzungen.



ACHTUNG: Hinweise zur Vermeidung von Beschädigungen an Komponenten.



WICHTIG: Hinweise, die bei Ausführung eines Vorgangs **UNBEDINGT** zu befolgen sind.



HINWEIS: Tipps und zusätzliche Hinweise zur Ausführung eines Vorgangs.

So finden Sie weitere Informationen

Folgende Informationsquellen liefern weitere Hinweise sowie Updates für Produkte und Software:

1. **ASUS-Internetseiten**

Die ASUS-Internetseiten des Unternehmens für die einzelnen Länder liefern aktualisierte Informationen über Hardware und Software von ASUS. Die allgemeine Web-Site: <http://www.asus.com>

2. **Optionale Dokumentation**

Das Gerätepaket enthält u. U. vom Händler beigelegte Zusatzdokumentation. Diese ist nicht Teil des Standardpakets.

3. **Schützen Sie Ihre Augen mit den Monitoren ASUS EYE CARE**

Die neuesten ASUS-Monitore verfügen über exklusive Blaulichtfilter- und Flimmerschutz-Technologien, damit Ihre Augen in der heutigen digitalen Welt gesund bleiben. Beachten Sie

https://www.asus.com/Microsite/display/eye_care_technology/

4. **Über Flimmern:**

https://www.asus.com/Microsite/display/eye_care_technology/

5. **Informationen zu Low Blue Light:**

<https://www.asus.com/us/support/FAQ/1009742/>

Rücknahmeservices

Die ASUS Recycling- und Rücknahmeprogramme basieren auf unserem Engagement für höchste Standards im Umweltschutz. Wir sehen es als unsere Aufgabe an, unseren Kunden Lösungen bereitzustellen, damit diese unsere Produkte, Batterien und sonstigen Komponenten sowie die Verpackungsmaterialien umweltgerecht entsorgen und recyceln können.

Detaillierte Recyclinginformationen zu unterschiedlichen Regionen finden Sie unter <http://csr.asus.com/english/Takeback.htm>.

1.1 Herzlich willkommen

Vielen Dank, dass Sie sich für diesen ASUS® LCD-Monitor entschieden haben!

Dieser neueste Widescreen LCD-Monitor von ASUS verfügt über ein schärferes, breiteres und helleres Display als seine Vorgänger plus eine Reihe von Funktionen, die das Arbeiten mit dem Gerät noch angenehmer und die Darstellung noch natürlicher machen.

Dank dieser Funktionen können Sie den Komfort und das ansprechende visuelle Erlebnis genießen, das Ihnen der Monitor bietet!

1.2 Lieferumfang

Überprüfen Sie den Lieferumfang Ihrer Verpackung auf folgende Artikel:

- ✓ LCD-Monitor
- ✓ Monitorständer
- ✓ Monitorfuß
- ✓ Schnellstartanleitung
- ✓ Garantiekarte
- ✓ Netzkabel
- ✓ DP-Kabel
- ✓ ROG-Aufkleber
- ✓ ROG-Tasche



-
- Wenn eine der o. a. Komponenten beschädigt ist oder fehlt, wenden Sie sich sofort an den Händler, bei dem Sie das Gerät gekauft haben.
-

1.3 Monitor montieren

So montieren Sie den Monitor:



- Während der Montage von Monitorarm/-basis sollten Sie den Monitor in seiner EPS- (Expanded Polystyrene) Verpackung belassen.

1. Legen Sie das Display auf einen Tisch, auf dem ein Tuch ausgebreitet ist. Befestigen Sie den Ständer sorgfältig an der VESA-Montagefläche, sodass der Riegel den Ständer einrastet. Bringen Sie anschließend die Basis am Arm an und verschrauben Sie die beiden Teile fest miteinander. Sie lässt sich problemlos von Hand festziehen.
2. Passen Sie den Monitor für optimalen Betrachtungskomfort entsprechend den Abbildungen an.

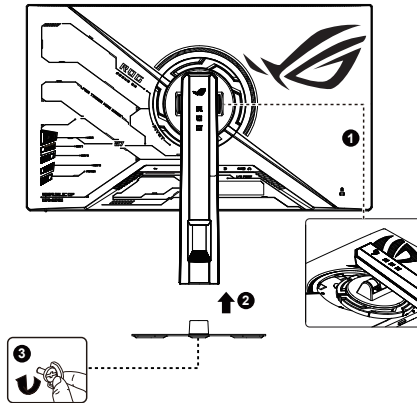

*Basisschraubengröße: M6 x 15 mm

1.4 Arm/Ständer abnehmen (bei VESA-Wandmontage)



- Um Schäden am Monitor zu verhindern, sollte der Tisch mit einem weichen Tuch bedeckt werden.

Der abnehmbare Ständer dieses Monitors wurde speziell zur VESA-Wandmontage entwickelt.

So nehmen Sie den Arm/Ständer ab

1. Trennen Sie die Strom- und Signalkabel. Legen Sie die Vorderseite des Monitors vorsichtig mit der Displayseite nach unten auf einen sauberen Tisch.
2. Drücken Sie die Sperrclips zum Lösen des Ständers vom Monitor nach innen.
3. Halten Sie den Ständer mit beiden Händen, neigen Sie die Basis und schieben Sie sie heraus.
4. Lösen Sie den Fuß (Arm und Basis) vom Monitor.

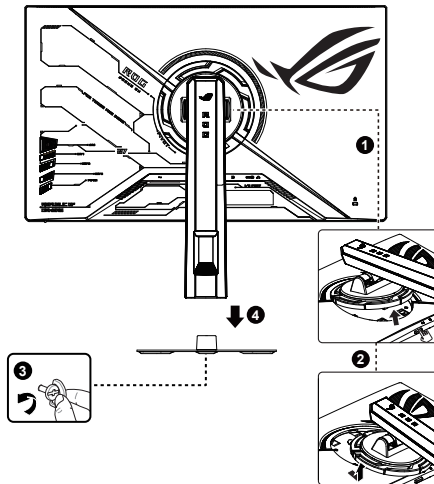

- Das VESA-Wandmontageset (100 x 100 mm) ist nicht im standardmäßigen Lieferumfang enthalten.
- Verwenden Sie nur Wandmontagehalterungen mit UL-Listing-Prüfzeichen mit einer Mindestbelastung von 12 kg (Schrauben: M4 x 10 mm).

1.5 Kabelverwaltung (inklusive I/O-Anschlüsse)

Sie können die Kabel mit Hilfe der Kabelverwaltungsöffnung organisieren.

- **Kabel anordnen**

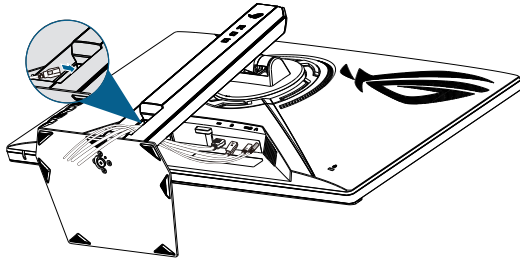

- **So schließen Sie das HDMI-/DisplayPort-/USB-Type-C-Kabel an:**
 - a. Schließen Sie ein Ende des HDMI-/DisplayPort-/USB-Type-C-Kabels an den HDMI-/DisplayPort-/USB-Type-C-Anschluss des Monitors an.
 - b. Schließen Sie das andere Ende des HDMI-/DisplayPort-/USB-Type-C-Kabels an den HDMI-/DisplayPort-/USB-Type-C-Anschluss Ihres Gerätes an.



Wenn diese Kabel angeschlossen sind, können Sie das gewünschte Signal über die Eingangswahl-Option im Bildschirmmenü wählen.



Wenn Sie das Netzkabel oder das/die Anschlusskabel ersetzen müssen, wenden Sie sich bitte an den ASUS-Kundendienst.

1.6 Einstellen des Monitors

- Für eine optimale Bildbetrachtung sollten Sie frontal auf den Bildschirm schauen und dann den Monitor auf einen für Sie möglichst angenehmen Winkel neigen.
- Halten Sie den Monitorfuß während der Einstellung des Winkels fest.
- Passen Sie den Monitor für optimalen Betrachtungskomfort entsprechend den Abbildungen an.

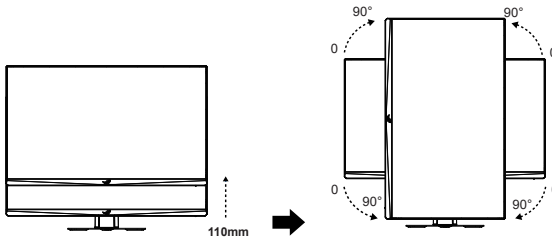
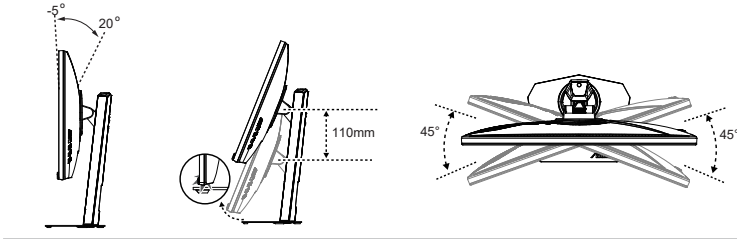

Es ist normal, dass der Monitor während der Anpassung des Betrachtungswinkels leicht wackelt.

2.1 Monitoreinführung





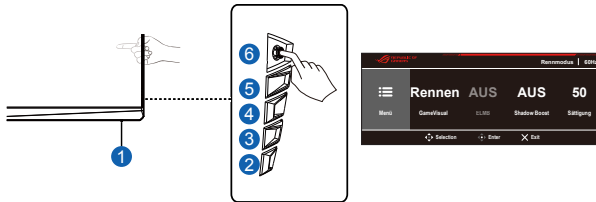



2.1.1 Ansicht von vorne

Verwenden Sie die Steuertaste an der Rückseite des Monitors zum Anpassen der Monitoreinstellungen.



1. Betriebsanzeige:
 - Die Farbdefinition der Betriebsanzeige entspricht der nachstehenden Tabelle.

Status	Beschreibung
Weiß	EIN
Bernsteinfarben	Standby-Modus
AUS	AUS

2.  Ein-/Austaste:
 - Taste zum Ein- und Ausschalten des Geräts. Taste zum Einschalten des ausgeschalteten Monitors.
3.  Verknüpfung 1, Standard ist GamePlus :
 - GamePlus: Die GamePlus-Funktion bietet einen Werkzeugsatz und erzeugt eine bessere Spielumgebung beim Spielen unterschiedlicher Spieltypen. Die Fadenkreuz-Funktion wurde speziell für neue Spieler oder Anfänger entwickelt, die sich für FPS-Spiele (First Person Shooter) interessieren.
So aktivieren Sie GamePlus:
 - Drücken **Sie** zum Aufrufen des GamePlus-Hauptmenüs die **GamePlus**-Taste.
 - Aktivieren Sie die Funktion FPS-Zähler, Fadenkreuz, Scharfschütze, Timer, Stoppuhr oder Anzeigeausrichtung.
 - Taste   zur Auswahl nach oben/unten bewegen,   zum Bestätigen der benötigten Funktion drücken. Zum Abschalten und Verlassen  drücken.
 - FPS-Zähler/Fadenkreuz/Timer/Stoppuhr durch Betätigung der  5-Wege-Taste.

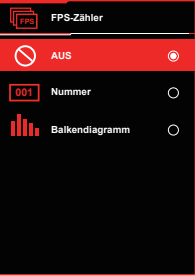
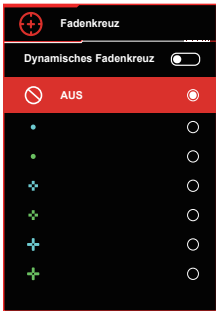
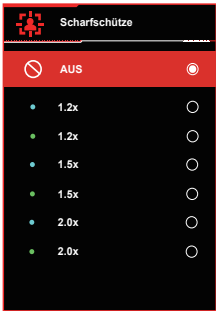
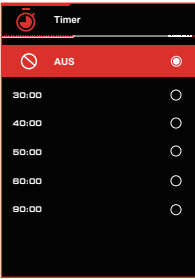
GamePlus-Schnellmenü	GamePlus - FPS	GamePlus - Fadenkreuz
		
GamePlus - Scharfschütze	GamePlus - Timer	
		

4. Verknüpfung 2, Standard ist GameVisual

Die GameVisual-Funktion unterstützt Sie bei der komfortablen Auswahl zwischen verschiedenen Bildmodi.

- **Landsch.-Mod.:** Dies ist die optimale Wahl für die Darstellung von Landschaftsfotos oder -filmen unter Verwendung der GameVisual™ Video Intelligence-Technologie.
- **Renmodus:** Dies ist die optimale Wahl für Rennspiele unter Verwendung der GameVisual™ Video Intelligence-Technologie sowie für die Dokumentenbearbeitung. In diesem Modus wird die Eingabeverzögerung reduziert (durch Umgehung der FRC).
- **Kinomodus:** Dies ist die optimale Wahl für die allgemeine Filmwiedergabe sowie für die Filmwiedergabe unter Verwendung der GameVisual™ Video Intelligence-Technologie.
- **RTS/RPGmodus:** Dies ist die optimale Wahl für die allgemeine Spielwiedergabe sowie für Echtzeit-Strategiespiele (RTS) und Rollenspiele (RPG) unter Verwendung der GameVisual™ Video Intelligence-Technologie.
- **FPSmodus:** Dies ist die optimale Wahl für Spiele mit dunklen Szenarien, die Filmwiedergabe sowie für First-Person-Shooter-Spiele unter Verwendung der GameVisual™ Video Intelligence-Technologie.
- **sRGBmodus:** Dies ist die beste Wahl zur Anzeige von Fotos und Grafiken von PCs.
- **MOBA Mode:** Dies ist die beste Wahl für Multiplayer Online Battle Arena (MOBA)-Spiele mit der GameVisual™ Video Intelligence Technology.

- **Nachtsicht:** Dies ist die beste Wahl für dunkle Szenarien mit der **GameVisual™** Video Intelligence Technology.
- **Anwendermodus:** Weitere Einstellungen können im Menü Farbe vorgenommen werden.



-
- Im sRGBmodus sind die Funktionen Kontrast und Farbe nicht benutzerkonfigurierbar.
 - Im MOBA Mode sind die Funktionen Sättigung, VividPixel und 6-Achsen-Sättigung nicht benutzerkonfigurierbar.
-

5.  Schließen-Taste:

- OSD-Menü verlassen.

6.   5-Wege-) Taste:

- OSD-Menü einblenden. Aktiviert das ausgewählte OSD-Menüelement.
- Erhöht bzw. verringert Werte oder verschiebt die Auswahl nach oben, unten, links oder rechts.

2.1.2 Ansicht von hinten

Rückseite des LCD-Monitors

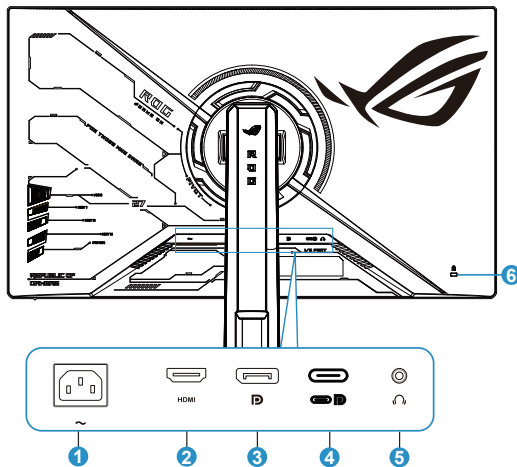

1. Wechselstrom-Eingangsanschluss
2. HDMI-Anschluss
3. DisplayPort
4. Anschluss Type-C (5 V/3 A) (unterstützt den DP-Alt-Modus)
5. Kopfhöreranschluss
6. Kensington-Schloss

2.1.3 Andere Funktion(en)

- Stativanschluss oben

Der 1/4-Zoll-Stativanschluss am Monitorständer ermöglicht die Montage einer Kamera, eines Audiogerätes oder eines zusätzlichen Anzeigeegerätes.

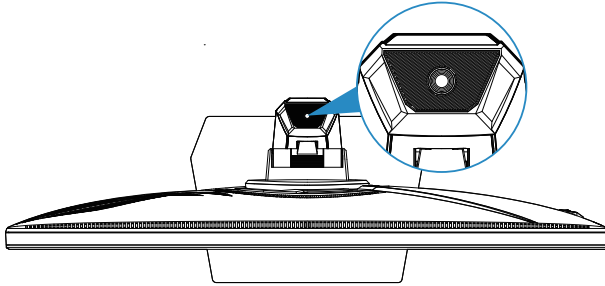

3.1 OSD-Menü (Bildschirmenü)

3.1.1 Neukonfiguration

Die 5-Wege-Steuerung befindet sich auf der Rückseite des Monitors. Bewegen Sie die Steuerung zur Menünavigation und Bedienung in die durch Bildschirmsymbole angezeigten Richtungen, wenn Sie vor dem Monitor sitzen.

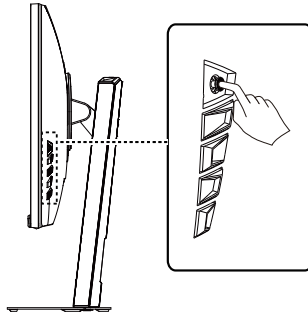

Drücken Sie die Taste ( 5-Wege), um das OSD-Menü zu aktivieren.

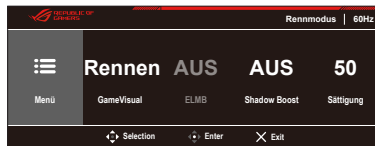

- Wenn das Schnellmenü aktiviert ist

OSD-Symbol (Bildschirmenü)	5-Wege-Steuerung bedienen	Funktion
Schnellmenü	Nach links/rechts bewegen	Wechselt zur vorherigen/nächsten Menüeinstellung.
	Nach oben/unten bewegen	Wählt das vorherige/nächste Menüelement.
		Wählt den gewünschten Parameter
Drücken (Mitte)	Bestätigt die Auswahl	

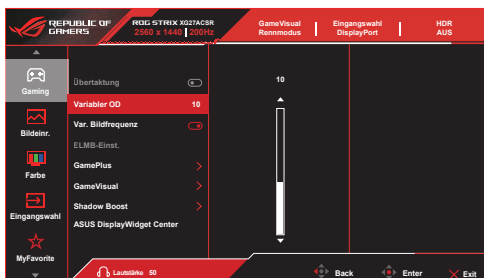

- Wenn das Menü aktiviert ist

OSD-Symbol (Bildschirmmenü)	5-Wege-Steuerung bedienen	Funktion
Menü	Nach oben/unten bewegen	Wählt das vorherige/nächste Menüelement. Wählt den gewünschten Parameter
	Nach links/rechts bewegen	Wechselt zum linken/rechten Menü.
	Drücken (Mitte)	Bestätigt die Auswahl

Schnellmenü anpassen

Das Schnellmenü enthält vier anpassbare Verknüpfungen, mit denen Sie schnell auf häufig verwendete Einstellungen zugreifen können. Sie können diese Verknüpfungen wie gewünscht ändern.

1. Drücken Sie die 5-Wege-Steuerung, um das Schnellmenü aufzurufen.
2. Navigieren Sie zu Menü > MyFavorite > Schnellmenü.
3. Wählen Sie zur Festlegung einer Funktion Modus 1, Modus 2, Modus 3 oder Modus 4.

Verfügbare Funktionen:

- GameVisual
- ELMB
- Shadow Boost
- Sättigung
- Helligkeit
- Var. Bildfrequenz
- Kontrast
- Eingangswahl
- Gamma
- VividPixel
- Variabler OD
- Farbtemp.

-Wählen Sie „Ohne“, um die Verknüpfung auszublenden und das Schnellmenü kompakter zu gestalten.

-Wählen Sie nicht dieselbe Funktion für mehrere Positionen.

-Eine Verknüpfung wird grau dargestellt, wenn sie im aktuellen Modus nicht unterstützt wird.

3.1.2 Die OSD-Funktionen

Stellen Sie die Energieeinstellung auf **Leistungsmodus**, um die Funktion zu aktivieren.

3.1.2.1. Gaming

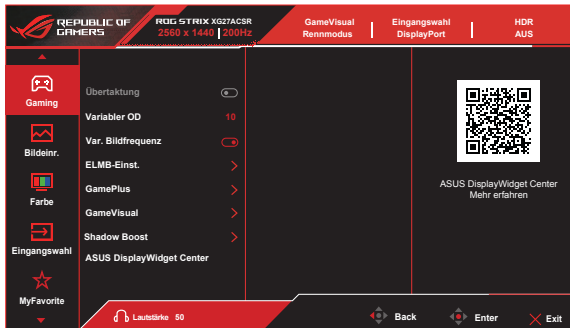

Menüoption		Beschreibung	Anmerkung
Übertaktung	On (Ein)/ Off (Aus)	Durch die Aktivierung der Übertaktung kann der Monitor seine maximal unterstützte Bildfrequenz (220 Hz) erreichen und sorgt so für eine flüssigere und reaktionsschnellere Bilddarstellung.	<ol style="list-style-type: none"> Bei Übertaktung könnte der Bildschirm flimmern. Zur Minderung derartiger Effekte können Sie das Kabel trennen und versuchen, im OSD-Menü des Monitors eine verlässlichere maximale Bildfrequenz einzustellen. Die Fähigkeit zur Übertaktung hängt von der Grafikkarte ab.
Variabler OD	0-20	Verbessert die Reaktionszeit des Bildschirms durch 20 einstellbare Over Drive-Stufen, sodass sich schnell bewegende Szenen schärfer und flüssiger dargestellt werden.	
Var. Bildfrequenz	On (Ein)/ Off (Aus)	Funktioniert mit Adaptive-Sync-, G-Sync-kompatiblen und FreeSync-Grafikquellen zur dynamischen Anpassung der Bildfrequenz des Anzeigerätes an die Bildfrequenzen des Inhalts. Dies reduziert Ruckeln und Eingangsverzögerung und spart zudem Strom.	<ol style="list-style-type: none"> Die variable Bildfrequenz kann nur im Bereich von 48 bis 200 Hz aktiviert werden, wenn die Übertaktung auf AUS gestellt ist, bzw. im Bereich von 48 bis 220 Hz, wenn die Übertaktung auf EIN gestellt ist. Für Informationen zu unterstützten GPUs sowie den Mindestanforderungen an das PC-System und die Treiber wenden Sie sich bitte an die GPU-Hersteller. Wenn Var. Bildfrequenz aktiviert ist, sind die folgenden Funktionen nicht verfügbar: ELMB

Menüoption		Beschreibung	Anmerkung
ELMB-Einst.	ELMB	<p>Das Menü ELMB-Einst. ermöglicht Nutzern die Konfiguration von Funktionen zur Unschärfe-Reduzierung bei dynamischen Inhalten. Es beinhaltet ELMB und ELMB SYNC je nach Eingangssignal und Bildfrequenzbedingungen.</p> <p><u>ELMB</u></p> <p>ELMB eliminiert Screen Tearing, reduziert Ghosting und minimiert Bewegungsunschärfe beim Spielen.</p>	<p>1. Bitte schalten Sie zur Aktivierung von ELMB zunächst VRR aus.</p> <p>2. Erfordert eine Bildwiederholrate von mehr als 85 Hz.</p> <p>3. Wenn ELMB aktiviert ist, sind die folgenden Funktionen nicht verfügbar: Var. Bildfrequenz, ELMB SYNC, Helligkeit, Kontrollen, Dynamisches Dimmen, ASCR, Blaulichtfilter, Variabler OD, HDR-Einstellung, Scharfschütze</p>
ELMB-Einst.	ELMB SYNC	<p><u>ELMB Sync</u></p> <p>ELMB SYNC ermöglicht Ihnen die Aktivierung der Reduzierung von Bewegungsunschärfe, wenn Var. Bildfrequenz (VRR) auf EIN gesetzt ist.</p>	<p>1. Wenn ELMB SYNC aktiviert ist, sind die folgenden Funktionen nicht verfügbar: ELMB, Helligkeit, Kontrollen, Dynamisches Dimmen, ASCR, Blaulichtfilter, HDR-Einstellung, Variabler OD</p>
ELMB-Einst.	Klarheits-Niveau	<p>Unterstützt die Eliminierung von Screen Tearing, die Reduzierung von Ghosting und die Minimierung von Bewegungsunschärfe bei dynamischen Spielen.</p> <p><u>Klarheits-Niveau</u></p> <p>Passt die Schärfe des ELMB-Effekts an.</p> <p>Es stehen 5 Klarheits-Niveaus zur Verfügung, mit denen Sie die Bewegungsklarheit entsprechend Ihren Vorlieben feinabstimmen können.</p> <p><u>Klarheits-Position</u></p> <p>Legt fest, an welcher Stelle des Bildschirms der Effekt zur Reduzierung von Bewegungsunschärfe angezeigt wird.</p> <p>Wählen Sie entsprechend Ihrem Inhalt zwischen 3 Stufen: Oben, Mittel oder Unten.</p>	<p>1. Wenn Klarheits-Niveau oder Klarheits-Position aktiviert ist, sind die folgenden Funktionen nicht verfügbar: Var. Bildfrequenz, ELMB SYNC, Helligkeit, Kontrollen, Dynamisches Dimmen, ASCR, Blaulichtfilter, Variabler OD, HDR-Einstellung</p>
ELMB-Einst.	Klarheits-Position	<p><u>Klarheits-Position</u></p> <p>Legt fest, an welcher Stelle des Bildschirms der Effekt zur Reduzierung von Bewegungsunschärfe angezeigt wird.</p> <p>Wählen Sie entsprechend Ihrem Inhalt zwischen 3 Stufen: Oben, Mittel oder Unten.</p>	

Menüoption		Beschreibung	Anmerkung
GamePlus	FPS-Zähler	<p>Die GamePlus-Funktion bietet eine Reihe von integrierten Gaming-Werkzeugen zur Verbesserung Ihres Spielerlebnisses.</p> <p>Es umfasst die folgenden Funktionen:</p> <p><u>FPS-Zähler</u></p> <p>Zeigt die Echtzeit-FPS (Bilder pro Sekunde), um zu zeigen, wie ruckelfrei das Spiel läuft.</p>	
GamePlus	Fadenkreuz	<p>Sie können wählen, ob die FPS als Zahl oder Balkendiagramm am Bildschirm angezeigt werden sollen.</p> <p><u>Fadenkreuz</u></p> <p>Bietet 6 integrierte Fadenkreuz-Stile, damit Sie diejenigen wählen können, der am besten zu Ihrem Spiel passt.</p>	
GamePlus	Scharfschütze	<p>Beinhaltet zudem eine Option Dynamisches Fadenkreuz, die das Fadenkreuz automatisch basierend auf dem Gameplay anpasst.</p> <p><u>Scharfschütze</u></p> <p>Der Scharfschützenmodus ist auf Egoshooter ausgelegt (nur verfügbar, wenn HDR AUS ist).</p>	
GamePlus	Timer	<p>Sie können zwischen drei Vergrößerungsstufen — 1,2-fach, 1,5-fach und 2,0-fach — mit verschiedenen Ausrichtungsstilen wählen.</p> <p><u>Timer</u></p> <p>Zeigt einen Countdown-Timer links oben am Bildschirm, damit Sie Ihr Gameplay und Ihre Ruhezeiten verfolgen können.</p>	
GamePlus	Stoppuhr	<p>Sie können zwischen folgenden voreingestellten Zeiträumen wählen: 30:00, 40:00, 50:00, 60:00 oder 90:00 Minuten.</p> <p><u>Stoppuhr</u></p> <p>Zeigt eine Stoppuhr links oben am Bildschirm, damit Sie die beim Spielen oder bei anderen Aktivitäten verstrichene Zeit verfolgen können.</p> <p>Die Stoppuhr startet bei 00:00 und zählt aufwärts, bis sie manuell gestoppt wird.</p>	
GamePlus	Anzeigeausrichtung	<p><u>Anzeigeausrichtung</u></p> <p>Blendet Ausrichtungslinien an allen vier Rändern des Bildschirms ein, um die präzise und einfache Ausrichtung mehrerer Monitore zu erleichtern.</p>	

Menüoption		Beschreibung	Anmerkung
GameVisual	Landsch.-Mod.	GameVisual bietet mithilfe der ASUS GameVisual™ Video Intelligence Technology eine Reihe voreingestellter Anzeigemodi, die für verschiedene Nutzungsszenarien optimiert sind.	
GameVisual	Rennmodus	Wechseln Sie einfach zwischen den Modi, um diese an Ihre Inhalte anzupassen.	
GameVisual	Kinomodus	Landsch.-Mod. Optimiert für die Darstellung von Landschaften und Outdoor-Fotos.	
GameVisual	RTS/RPGmodus	Rennmodus Am besten geeignet für schnelle Rennspiele.	
GameVisual	FPSmodus	Kinomodus Ideal für das Anschauen von Filmen und kinematografischen Inhalten.	
GameVisual	sRGBmodus	RTS/RPGmodus Entwickelt für Echtzeit-Strategie- und Rollenspiele.	
GameVisual	MOBA Mode	FPSmodus Maßgeschneidert für First-Person-Shooter-Spiele, um die Sichtbarkeit in dunklen Szenen zu erhöhen.	
GameVisual	Nachtsicht	sRGBmodus Perfekt für die Betrachtung von Fotos und Grafiken mit akkurater Farbwiedergabe.	
GameVisual	Anwendermodus	MOBA Mode Best choice for Multiplayer Online Battle Arena games.	
Shadow Boost	Shadow Boost (Schattenverstärkung)	Nachtsicht verbessert die Sichtbarkeit in dunklen Umgebungen oder bei schwachem Licht.	
ASUS DisplayWidget Center	QR-Code	Anwendermodus ermöglicht die manuelle Anpassung weiterer Bildeinstellungen wie Helligkeit, Kontrast und Farbe.	
		Verbessert die Sichtbarkeit in dunklen Bereichen durch Anpassung der Gamma-Kurve des Monitors, damit dunkle Szenen und Objekte besser zu erkennen sind, ohne dass hellere Bereiche überbelichtet werden. Bietet drei Stufen (Stufe 1 / 2 / 3) zur Anpassung an verschiedene Präferenzen. Beinhaltet eine Option für Dynamische Schattenverstärkung, die dunkle Szenen automatisch basierend auf dem Inhalt optimiert.	
		Siehe Kapitel 3.2	

3.1.2.2. Bildeintr.

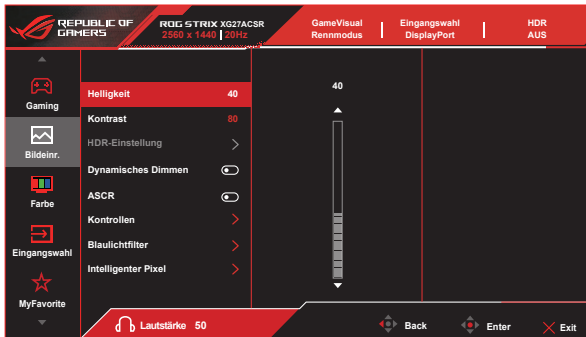

Menüoption		Beschreibung	Anmerkung
Helligkeit	Verstellbar von 0 bis 100	Zur Anpassung der Bildschirmhelligkeit. Wenn HDR aktiviert ist, wird nur die Anpassung über HDR Einstellbar unterstützt.	ELMB-Funktion wird nicht unterstützt.
Kontrast	Verstellbar von 0 bis 100	Zur Anpassung des Kontrasts, um Bilddetails und Tiefe zu verbessern.	Nicht anpassbar im HDR-Modus.
HDR-Einstellung	Gaming HDR	Funktionsbeschreibung: Liefert sattere Details und realistischere Farben, insbesondere in Szenen mit starkem Kontrast zwischen hellen und dunklen Bereichen.	1. Im HDR-Modus wird die Helligkeit automatisch angepasst und kann nicht manuell eingestellt werden.
HDR-Einstellung	Cinema HDR		2. Wenn HDR aktiviert ist, sind die folgenden Funktionen nicht verfügbar: ELMB, Scharfschütze, GameVisual, Shadow Boost, Helligkeit, Kontrast, Kontrollen (nur gegenseitig exklusiv, wenn Dynamisches Dimmen unterstützt wird), Blaulichtfilter, ASCR, Farbtemp., Display Farbraum, Gamma, Sättigung, Sechs Sättigung, Leistung sparen.
HDR-Einstellung	Console HDR	Gaming HDR: Ein Modus für Gamer. Cinema HDR: Ideal zum Ansehen von Filmen und Kinoinhalten. Console HDR: Angepasst für Spielkonsolen.	
HDR-Einstellung	HDR Einstellbar	Sie können die Intensität des HDR-Effekts anpassen. Wenn Adjustable HDR aktiviert ist, können die folgenden Einstellungen angepasst werden: Helligkeit, Kontrast, Farbtemperatur, Sättigung und 60Achsen!Sättigung.	Wenn diese Funktion aktiviert ist, sind die folgenden Funktionen nicht verfügbar: ELMB, Scharfschütze, GameVisual, Shadow Boost, Gamma, Blaulichtfilter, Energiesparen, ASCR, Display Farbraum, Kontrollen (schließt sich gegenseitig aus, wenn Dynamisches Dimmen unterstützt wird).

Menüoption		Beschreibung	Anmerkung
Dynamisches Dimmen	On (Ein)/ Off (Aus)	Verbessert Bildschirmgrafikqualität und Energieeffizienz. Bei Aktivierung passt diese Funktion automatisch die Helligkeit der Hintergrundbeleuchtung an, um ein lebendigeres und realistischeres Bild zu liefern und gleichzeitig Energie zu sparen.	Unterstützt nur lokales Dimmen. Standard ist AUS im SDR-Modus; EIN im HDR-Modus.
ASCR	On (Ein)/ Off (Aus)	Passt den Kontrast dynamische an, ideal für Videos oder hochdynamische Szenen, verbessert Tiefe und Schichtung von Bildern.	Wenn diese Funktion aktiviert ist, können ELMB, ELMB SYNC und ELMB-Einst. nicht verwendet werden.
Kontrollen	16:9 Vollbild	Füllt den Bildschirm durch Strecken des Bildes ohne Beibehaltung des Bildformats. Das Bild wird größer, aber vielleicht verzerrt, was sich auf das Betrachtungserlebnis auswirken kann.	<p>1. Das Seitenverhältnis 16:9 erzielt nur dann bessere Ergebnisse, wenn die Vollbildauflösung eine 24,5-Zoll-Anzeige simuliert.</p> <p>2. FPS-Game-Größe; Sie können zudem Punkt-zu-Punkt-Skalierung in Windows-Anzeigeeinstellungen wählen.</p> <p>3. Wenn diese Funktion aktiviert ist, werden die folgenden Funktionen deaktiviert: VRR, ELMB, ELMB SYNC.</p>
Kontrollen	16:9-24,5-Zoll-Simulation	Zeigt das Bild in einer 24,5-Zoll-Größe und behält das Bildformat verzerrungsfrei bei, wobei das Bild kleiner erscheint.	
Kontrollen	16:9 Punkt für Punkt	Der native 16:9-Modus bildet Pixel direkt ab, um Klarheit und Bildformat beizubehalten. Bei Bildern in geringer Auflösung werden möglicherweise schwarze Balken angezeigt.	
Kontrollen	Quadratisch Vollbild	Streckt das Bild, um den gesamten Bildschirm auszufüllen, ohne das Bildformat beizubehalten. Das Bild wird größer, aber vielleicht verzerrt, was sich auf das Betrachtungserlebnis auswirken kann.	
Kontrollen	Quadratisch Äquivalent	Skaliert das Bild unter Beibehaltung des ursprünglichen Seitenverhältnisses hoch, um Verzerrungen zu vermeiden; dies kann jedoch schwarze Ränder zur Folge haben.	
Kontrollen	Quadratisch Punkt für Punkt	Zeigt das Bild ohne Skalierung oder Streckung in seiner Originalauflösung.	

Menüoption		Beschreibung	Anmerkung
Blaulichtfilter	Stufe 4/Stufe 3/Stufe 2/ Stufe 1/AUS	<p>1. Stufen 1 bis 4: Je höher die Stufe, desto stärker ist der Blaulichtfiltereffekt, was zu einer geringeren Streuung von blauem Licht führt.</p> <p>2. Anpassung von Stufe und Helligkeit: Benutzer können die Helligkeit zwischen den Stufen 1 und 3 anpassen.</p> <p>3. Stufe 4 ist die optimale Standardeinstellung, die mit den Standards von TÜV Low Blue Light konform ist. Allerdings kann die Helligkeit nicht angepasst werden.</p>	<p>1. Wenn diese Funktion aktiviert ist, werden die folgenden Funktionen deaktiviert: ELMB, ELMB SYNC.</p> <p>2. Wenn diese Funktion aktiviert ist, wendet das System automatisch die Standardeinstellungen des Wettbewerbsmodus an.</p>
Intelligenter Pixel	Stufe 3/Stufe 2/Stufe 1/ AUS	Intelligenter Pixel verbessert Gesamtbildetails für klarere und lebendigere Grafik in Echtzeit.	
VividPixel	Verstellbar von 0 bis 100	Verbessert Bildkanten und -details zur Verbesserung der Bildklarheit.	

3.1.2.3. Farbe

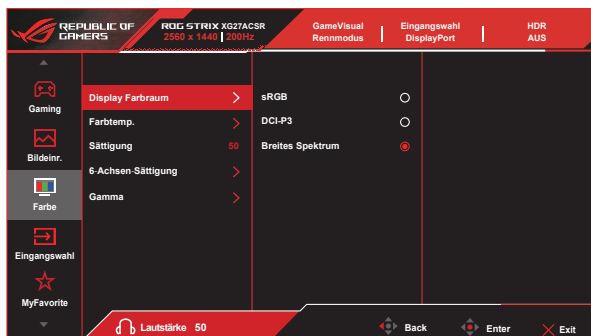

Menüoption		Beschreibung	Anmerkung
Display Farbraum	sRGB	-	Zur Auswahl des Farbraums für die Monitorfarbausgabe.
Display Farbraum	DCI-P3	-	
Display Farbraum	Breites Spektrum	-	
Farbtemp.	4000K	-	Enthält 8 Modi, darunter 4000K, 5000K, 6500K, 7500K, 8200K, 9300K, 10000K und Nutzer.
Farbtemp.	5000K	-	
Farbtemp.	6500K	-	
Farbtemp.	7500K	-	
Farbtemp.	8200K	-	
Farbtemp.	9300K	-	
Farbtemp.	10000K	-	
Farbtemp.	Benutzer	Verstellbar von 0 bis 100	
Farbtemp.	Benutzer	Verstellbar von 0 bis 100	
Farbtemp.	Benutzer	B Adjustable from 0~100	
Sättigung	Verstellbar von 0 bis 100	-	

Menüoption		Beschreibung	Anmerkung
6[Achsen] Sättigung	R	Verstellbar von 0 bis 100	Passt die Sättigung für R, G, B, C, M, Y an.
6[Achsen] Sättigung	G	Verstellbar von 0 bis 100	
6[Achsen] Sättigung	B	B Adjustable from 0~100	
6[Achsen] Sättigung	C	Verstellbar von 0 bis 100	
6[Achsen] Sättigung	M	Verstellbar von 0 bis 100	
6[Achsen] Sättigung	Y	Verstellbar von 0 bis 100	
Gamma	1.8		Gamma ist eine Kurve zur Anpassung von Bildhelligkeit und -kontrast, was sich darauf auswirkt, wie die Helligkeit eines Bildsignals (z. B. eine Fotodatei oder ein Videosignal) auf die Anzeige am Bildschirm angewandt wird. Ermöglicht Ihnen die Einstellung des Farbmodus auf 1,8, 2,0, 2,2, 2,4 oder 2,6.
Gamma	2.0		
Gamma	2.2		
Gamma	2.4		
Gamma	2.6		

3.1.2.4. Eingangswahl

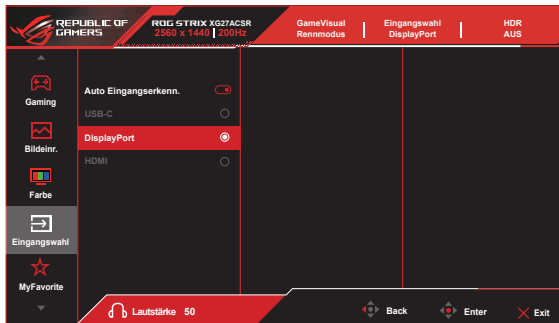

Menüoption	Beschreibung	Anmerkung
Auto Eingangserkenn.	On (Ein)/ Off (Aus)	Erkennt nach dem Einschalten automatisch das Signal und schaltet die Eingangsquelle um.
USB-C	Wählen Sie die Eingangsquelle nach Bedarf aus.	Wählen Sie USB-C als Videoeingangsquelle.
DisplayPort		Wählen Sie DisplayPort als Videoeingangsquelle.
HDMI		Wählen Sie HDMI als Videoeingangsquelle.

3.1.2.5. MyFavorite

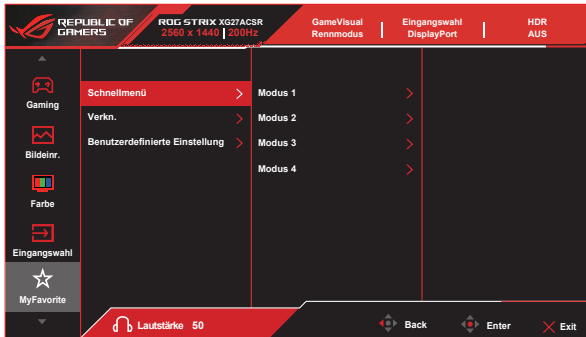

Menüoption		Beschreibung	Anmerkung
Schnellmenü	Modus 1 oder Modus 2 oder Modus 3 oder Modus 4	Das Schnellmenü ermöglicht Ihnen die Zuweisung Ihrer Lieblingsmonitoreinstellungen auf vier Modi (Modus 1 bis 4) für schnelleren Zugriff während der Nutzung.	
Verkn.	Verknüpfung 1 oder Verknüpfung 2	Konfigurieren Sie die Funktionen der Verknüpfungstasten des Monitors.	
Benutzerdefinierte Einstellung	Eig. Einst.-1 oder Eig. Einst.-2	Zum Laden oder Speichern aller Monitoreinstellungen, um schnell zwischen verschiedenen Nutzungsszenarien umzuschalten.	

3.1.2.6. System-Einstell.

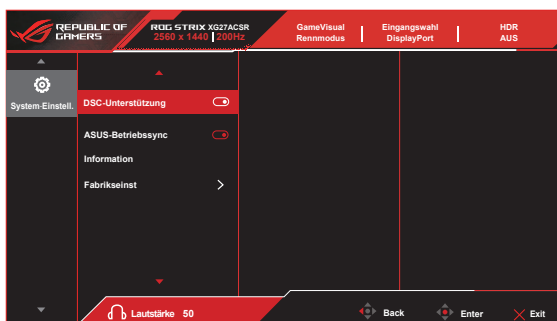
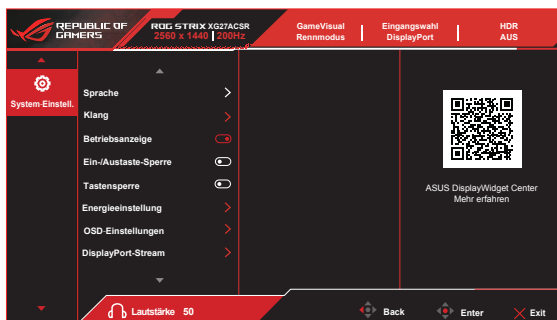

Menüoption		Beschreibung	Anmerkung
Sprache	Sprachauswahl	Unterstützt 23 Sprachen: English, Französisch, Deutsch, Italienisch, Spanisch, Niederländisch, Portugiesisch, Russisch, Tschechisch, Kroatisch, Polnisch, Rumänisch, Ungarisch, Türkisch, Vereinfachtes Chinesisch, Traditionelles Chinesisch, Japanisch, Koreanisch, Thai, Indonesisch, Persisch, Ukrainisch und Vietnamesisch.	
Klang	Lautstärke (Kopfh.)	Verstellbar von 0 bis 100	
	Stummschalten	Schalten Sie den Klang des Monitors ein oder aus.	
Betriebsanzeige	On (Ein)/ Off (Aus)	Schalten Sie die Leistungs-LED-Anzeige ein oder aus.	
Ein-/Austaste-Sperre	On (Ein)/ Off (Aus)	Schalten Sie die Taste zum Ein- und Ausschalten des Geräts ein oder aus.	
Tastensperre	On (Ein)/ Off (Aus)	Alle Funktionstasten sind deaktiviert. Halten Sie die Abwärtstaste der Fünf-Wege-Taste zur Freigabe fünf Sekunden lang gedrückt.	

Menüoption		Beschreibung	Anmerkung
Energieeinstellung	Leistungsmodus	Bietet bessere Leistung, verbraucht aber mehr Strom.	
	Energiesparmodus	Begrenzt Helligkeit und Funktionen zum Energiesparen. HDR muss vor Aktivierung ausgeschaltet werden; diese Erinnerung erscheint bei der Helligkeitsanpassung.	
OSD-Einstellungen	OSD-Position	Zur Anpassung der horizontalen und vertikalen Position des OSD-Menüs.	
	OSD-Abschaltzeit	Stellen Sie die Anzeigedauer des Menüs auf einen Wert zwischen 10 und 120 Sekunden ein.	
	Transparenz	Zur Anpassung der OSD-Hintergrundtransparenz.	
	DDC/CI	Zum Ein- oder Ausschalten der Kommunikation zwischen Monitor und Computer (automatisch mit variabler Bildfrequenz aktiviert).	
DisplayPort-Stream	DisplayPort 1.2 oder DisplayPort 1.4	Wählen Sie DisplayPort 1.2 oder DisplayPort 1.4 basierend auf der Grafikkarte.	
DSC-Unterstützung	On (Ein)/ Off (Aus)	Speziell entwickelt für hochauflösende Videoübertragung und hohe Bildfrequenzen. Komprimiert Bilddaten ohne spürbare Qualitätsminderung, damit Displays und Geräte große Mengen an Videodaten mit geringerer Bandbreite übertragen können.	
ASUS-Betriebssync	On (Ein)/ Off (Aus)	Schaltet den Monitor und die verbundenen Geräte automatisch ein oder aus (kompatibel mit Apple TV, PlayStation, Xbox, Switch und mehr).	
Information	-	Zeigt die aktuelle Auflösung, Bildfrequenz und andere Informationen des Monitors.	
Fabrikereinst.	Ja oder Nein	Setzen Sie alle Einstellungen auf die werkseitigen Standardwerte zurück.	



Zur Gewährleistung einer angemessenen Anzeige können Farbtiefe, Auflösung oder Farbformat automatisch angepasst werden, wenn die DSC- (Display Stream Compression) Funktion ausgeschaltet wird.

3.2 ASUS DisplayWidget Center

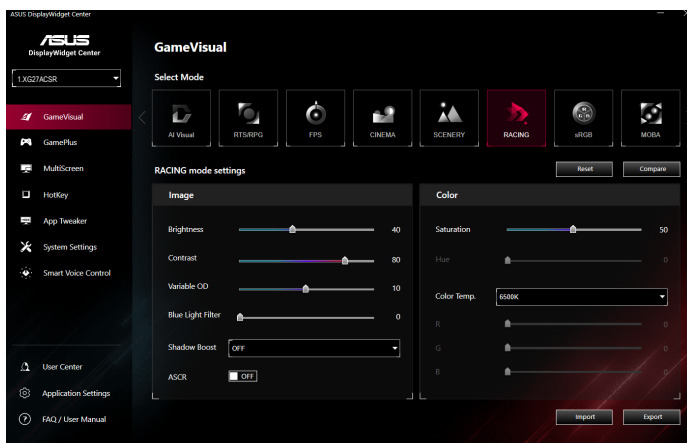

ASUS DisplayWidget Center ist ein Windows-basierte Dienstprogramm für ASUS-Monitore. Es ermöglicht Nutzern die Anpassung von Monitoreinstellungen direkt über ihren Desktop mittels Maus, sodass keine Schaltflächen im OSD benötigt werden. Dies rationalisiert die Konfiguration von Farbe, Helligkeit, Kontrast und anderen erweiterten Funktionen.

Systemvoraussetzungen

*Betriebssystem: Windows 10 (64 Bit) oder Windows 11 (64 Bit)

*Unterstützte Modelle: Bitte prüfen Sie den Treiberabschnitt auf der ASUS-Support-Site (<https://www.asus.com/support/>), indem Sie Ihr Monitormodell aufrufen.

Herunterladen und installieren

1. Rufen Sie die Download-Seite von ASUS DisplayWidget Center auf.
2. Geben Sie Ihr Monitormodell in die Suchleiste ein (z. B. XG27ACSR).
3. Wählen Sie Treiber und Dienstprogramme und anschließend Ihre Betriebssystemversion.
4. Laden Sie das Installationsprogramm von DisplayWidget Center herunter und entpacken Sie es.
5. Führen Sie die Setup-Datei aus und folgen Sie den Installationsschritten.
6. Nach der Installation erscheint ein Verknüpfungssymbol auf Ihrem Desktop.

Hauptmerkmale

1. GameVisual-Modi: Zum Wechseln zwischen Landschaft, Rennen, Kino, FPS, RPG und anderen Farbvoreinstellungen.
2. GamePlus-Werkzeuge: Zur Aktivierung von Fadenkreuzen, FPS-Zähler, Scharfschütze, Timer und Anzeigeausrichtungswerkzeugen.
3. Farbanpassung: Zur Feinabstimmung von Helligkeit, Kontrast, Sättigung und Gamma direkt von Ihrem PC aus.
4. Mehrfachbildschirmwerkzeuge: Zum Organisieren und Teilen Ihres Desktop-Arbeitsbereichs mit Layout-Voreinstellungen.

5. Hotkey-Anpassung: Weisen Sie Verknüpfungen für den schnellen Zugriff auf Einstellungen zu.
6. Geräte- und Systeminfo: Zeigen Sie Echtzeit-System- und Monitorinformationen an.

Tipps für Nutzer

1. Prüfen Sie immer über die offizielle ASUS-Website auf die neueste Version.
2. Wenn Sie Monitormodelle ändern, muss das Werkzeug möglicherweise erneut installiert werden.
3. Einige Funktionen und Merkmale können je nach Monitormodell und Bildschirmtyp variieren.

3.3 Technische Daten

Modell	XG27ACSR	XG27ACSR-W
Gehäusefarben	Schwarz	Weiß
Paneltyp	LCD	
Hintergrundbeleuchtungstyp	E-LED	
Panelgröße	27 Zoll W (68,5 cm)	
Empfohlene Auflösung	2560 x 1440	
Aktualisierungsrate	220 Hz (Übertaktung)	
Längen-/Seitenverhältnis	16:9	
Helligkeit (typisch)	350 Nits (typ.)/500 Nits (HDR-Spitze)	
Farbraum (sRGB)	sRGB 133 % (typ.)	
Farbraum (DCIP3)	DCI-P3 97 % (typ.)	
Eigenkontrastverhältnis (typisch)	1300:1	
Blickwinkel (CR > 10)	178 ° (V) / 178 ° (H)	
Anzeigefarben	1,07 Mrd. (RGB 8 Bit + Hi-FRC)	
Reaktionszeit	0,3 ms (Min., Grau zu Grau)	
WHQL	Windows 10/11	
Digitale Signalfrequenz	30–350 kHz (H) 48–220 Hz (V)	
Leistungsaufnahme	19 W**	
Energiesparmodus	< 0,5 W	
Ausschaltmodus	< 0,3 W	
Spannung	100–240V, 50/60Hz, 1,5A	
Temperatur (Betrieb)	0 ~ 40°	
Neigung	-5° ~ +20°	
Schwenken	-45° ~ +45°	
Schwenken	-90° ~ +90°	
Höheneinstellung	110 mm	
I/O-Anschlüsse	HDMI v2.1 x 1, DisplayPort v1.4 x 1 USB Typ-C x 1	
Lautsprecher	N/A	
Phys. Abmessungen mit Ständer (B x H x T)	614,84 x 503,41 x 187,87 mm (Maximum) 614,84 x 393,41 x 187,87 mm (Minimum)	
Phys. Abmessungen ohne Ständer (B x H x T)	614,84 x 367,12 x 63,02 mm	

Verpackungsabmessungen (B x H x T)	840 x 186 x 515 mm
Nettogewicht (ca.)	5,94 kg
Nettogewicht ohne Ständer	3,83 kg
Bruttogewicht (ca.)	8,25 kg

*Änderungen der Spezifikationen bleiben vorbehalten.

**Messung einer Bildschirmhelligkeit von 200 Nits ohne Audio-/USB-/Kartenleser-Verbindung.

3.4 Außenabmessungen

Einheit: mm

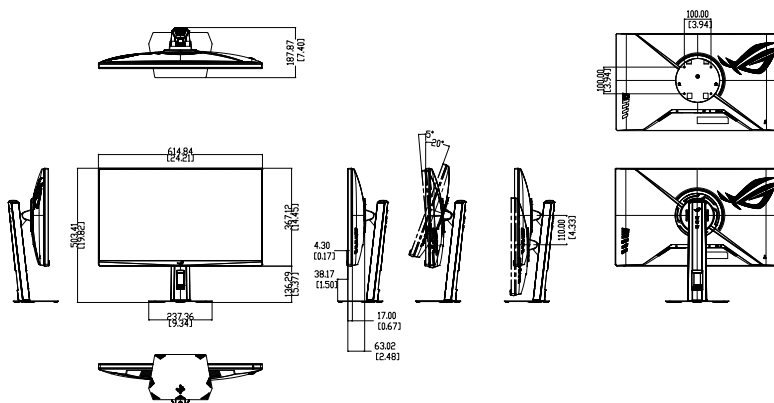

3.5 Fehlerbehebung (FAQ)

Problem	Lösungsvorschläge
Die Betriebsanzeige leuchtet nicht	<ul style="list-style-type: none"> • Drücken Sie die Taste , um zu prüfen, ob der Monitor eingeschaltet ist. • Stellen Sie sicher, dass das Netzkabel ordnungsgemäß am Monitor und an der Steckdose angeschlossen ist. • Überprüfen Sie die Einstellung der Betriebsanzeige im OSD-Hauptmenü. Wählen Sie „EIN“, um die LED der Betriebsanzeige einzuschalten.
Die Strom-LED leuchtet bernsteinfarben, doch auf dem Display ist nichts zu sehen.	<ul style="list-style-type: none"> • Überprüfen Sie, ob PC und Monitor eingeschaltet sind. • Überprüfen Sie, ob das Signalkabel ordnungsgemäß am Monitor und am PC eingesteckt ist. • Prüfen Sie das Signalkabel und vergewissern Sie sich, dass keine der Kontakte verbogen sind. • Schließen Sie den PC an einen anderen Monitor an, um herauszufinden, ob der PC ordnungsgemäß funktioniert.
Das angezeigte Bild ist zu hell oder zu dunkel.	<ul style="list-style-type: none"> • Ändern Sie im OSD-Menü die Werte für Kontrast und Helligkeit.
Das Bild flackert oder zeigt ein Wellenmuster	<ul style="list-style-type: none"> • Überprüfen Sie, ob das Signalkabel ordnungsgemäß am Monitor und am PC eingesteckt ist. • Entfernen Sie elektrische Geräte, die möglicherweise elektromagnetische Interferenzen verursachen.
Das Bild weist Farbfehler auf (Weiß wird nicht als Weiß dargestellt)	<ul style="list-style-type: none"> • Überprüfen Sie das Signalkabel und stellen Sie sicher, dass keine der Pins verbogen sind. • Führen Sie einen Reset über das OSD durch. • Ändern Sie die R/G/B-Einstellungen oder die Farbtemperatur im OSD-Menü.
Kein Ton oder niedrige Lautstärke	<ul style="list-style-type: none"> • Ändern Sie die Lautstärke am Monitor und am PC. • Vergewissern Sie sich, dass die Soundkarte im PC ordnungsgemäß installiert und aktiviert ist. • Prüfen Sie die Audioquelle.

3.6 Unterstützte Timings

Timing-Unterstützung

Timing	Auflösung	HDMI	DP/Type-C
PC-Timing	640 x 480 60Hz	V	V
PC-Timing	640 x 480 75Hz	V	V
PC-Timing	800 x 600 60Hz	V	V
PC-Timing	800 x 600 75Hz	V	V
PC-Timing	1024 x 768 60Hz	V	V
PC-Timing	1024 x 768 75Hz	V	V
PC-Timing	1280 x 720 60Hz	V	V
PC-Timing	1280 x 960 60Hz	V	V
PC-Timing	1280 x 1024 60Hz	V	V
PC-Timing	1600 x 1200 60Hz	V	V
PC-Timing	1920 x 1080 60Hz	V	V
Videotiming	640 x 480 60Hz	V	V
Videotiming	720 x 480 60Hz	V	V
Videotiming	720 x 576 50Hz	V	V
Videotiming	1280 x 720 50Hz	V	V
Videotiming	1280 x 720 60Hz	V	V
Videotiming	1920 x 1080 24Hz	V	V
Videotiming	1920 x 1080 25Hz	V	V
Videotiming	1920 x 1080 30Hz	V	V
Videotiming	1920 x 1080 50Hz	V	V
Videotiming	1920 x 1080 60Hz	V	V
Videotiming	1920 x 1080 100Hz	V	V
Videotiming	1920 x 1080 120Hz	V	V
Videotiming	3840 x 2160 24Hz	V	
Videotiming	3840 x 2160 25Hz	V	
Videotiming	3840 x 2160 30Hz	V	
Videotiming	3840 x 2160 50Hz	V	
Videotiming	3840 x 2160 60Hz	V	
Videotiming	3840 x 2160 100Hz	V	
Videotiming	3840 x 2160 120Hz	V	

24,5-Zoll-Simulation-Timing

Timing	Auflösung	HDMI	DP/Type-C
Detail-Timing	2560 x 1440 60Hz	V	V
Detail-Timing	2560 x 1440 120Hz	V	V
Detail-Timing	2332 x 1308 60Hz	V	V
Detail-Timing	2332 x 1308 120Hz	V	V
Detail-Timing	2332 x 1308 200Hz	V	V
Detail-Timing	2332 x 1308 220Hz	V	V

Quadratisches Timing

Timing	Auflösung	HDMI	DP/Type-C
Detail-Timing	1024 x 768 200Hz	V	V
Detail-Timing	1024 x 768 220Hz	V	V
Detail-Timing	1152 x 864 200Hz		V
Detail-Timing	1152 x 864 220Hz		V
Detail-Timing	1280 x 960 200Hz	V	V
Detail-Timing	1280 x 960 220Hz	V	V
Detail-Timing	1440 x 1080 200Hz	V	V
Detail-Timing	1440 x 1080 220Hz	V	V
Detail-Timing	1720 x 1080 200Hz	V	V
Detail-Timing	1720 x 1080 220Hz	V	V
Detail-Timing	1920 x 1440 200Hz	V	V
Detail-Timing	1920 x 1440 220Hz	V	V
Detail-Timing	2560 x 1440 60Hz	V	V
Detail-Timing	2560 x 1440 120Hz	V	V

Timing 16:9

Timing	Auflösung	HDMI	DP/Type-C
Detail-Timing	1920 x 1080 200Hz	V	V
Detail-Timing	2560 x 1440 60Hz	V	V
Detail-Timing	2560 x 1440 120Hz	V	V
Detail-Timing	2560 x 1440 144Hz	V	V
Detail-Timing	2560 x 1440 165Hz	V	V
Detail-Timing	2560 x 1440 200Hz	V	V
Detail-Timing	2560 x 1440 220Hz	V	V



REPUBLIC OF
GAMERS