

# MODE D'EMPLOI

# *ProLite*

## LCD Monitor

*ProLite XB2493HSU*

*ProLite XB2793HSU*

*ProLite XB2793QSU*

*ProLite X2493HSU*

*ProLite X2793HSU*

*ProLite X2793QSU*

FRANÇAIS

Merci d'avoir choisi le moniteur LCD iiyama. Nous recommandons pour lire ce manuel complet soigneusement avant d'installer et alimenter le moniteur. Conserver ce manuel pour toute référence ultérieure.

## DECLARATION DE CONFORMITE AU MARQUAGE CE

Ce moniteur LCD est conforme aux spécifications des directives CE/UE 2014/30/UE, aux directives EMC, les basses tensions 2014/35/UE, directives ErP 2009/125/CE et directives RoHS 2011/65/UE.

La sensibilité électromagnétique a été choisie à un niveau permettant une utilisation correcte en milieu résidentiel, bureaux et locaux d'industrie légère et d'entreprises de petite taille, à l'intérieur aussi bien qu'à l'extérieur des immeubles. Tout lieu d'utilisation devra se caractériser par sa connexion à un système public d'alimentation électrique basse tension.

IYYAMA CORPORATION: Taurusavenue 187, 2132 LS Hoofddorp, The Netherlands

Modèle No. : PL2493HA / PL2793HA / PL2793QA



Nous recommandons le recyclage des produits usagés. Contacter votre revendeur ou le support iiyama. Des informations sur le recyclages sont disponibles sur le site Internet : <https://iiyama.com>

- Nous nous réservons le droit de modifier les caractéristiques de nos produits sans préavis.
- Toutes les marques de fabrique utilisées dans ce mode d'emploi appartiennent à leurs propriétaires respectifs.
- Les termes HDMI, HDMI High-Definition Multimedia Interface, l'habillage commercial HDMI et les logos HDMI sont des marques commerciales ou des marques déposées de HDMI Licensing Administrator, Inc.
- La police utilisée dans le menu OSD est sous licence Apache License, Version 2.0. Vous pouvez obtenir une copie de la licence sur <http://www.apache.org/licenses/LICENSE-2.0>
- Numéro d'enregistrement Eprel

XB2493HSU-B1 : 2446483    XB2493HSU-W1 : 2446516    X2493HSU-B1 : 2446028    X2493HSU-W1 : 2446415  
XB2793HSU-B1 : 2473251    XB2793HSU-W1 : 2474711    X2793HSU-B1 : 2474811    X2793HSU-W1 : 2475135  
XB2793QSU-B1 : 2494257    X2793QSU-B1 : 2494225

# TABLE DES MATIERES

POUR VOTRE SECURITE.....	1
CONSIGNES DE SECURITE.....	1
REMARQUES SUR LES ECRANS A CRISTAUX LIQUIDES (LCD) ..	3
SERVICE CLIENT.....	3
ENTRETIEN.....	4
AVANT D'UTILISER LE MONITEUR.....	5
FONCTIONS.....	5
VÉRIFICATION DU CONTENU DE L'EMBALLAGE.....	5
UTILISATION DU BRAS OU DU SUPPORT.....	6
ASSEMBLAGE ET DÉMONTAGE DU SUPPORT :	
ProLite XB2493HSU / ProLite XB2793HSU/ ProLite XB2793QSU ..	8
ASSEMBLAGE ET DÉMONTAGE DU SUPPORT :	
ProLite X2493HSU / ProLite X2793HSU / ProLite X2793QSU .....	10
COMMANDES ET CONNECTEURS :	
ProLite XB2493HSU / ProLite XB2793HSU / ProLite XB2793QSU11	
COMMANDES ET CONNECTEURS :	
ProLite X2493HSU / ProLite X2793HSU / ProLite X2793QSU .....	12
CONNEXION DE VOTRE MONITEUR :	
ProLite XB2493HSU / ProLite XB2793HSU / ProLite XB2793QSU ..	13
CONNEXION DE VOTRE MONITEUR :	
ProLite X2493HSU / ProLite X2793HSU / ProLite X2793QSU .....	14
DÉCONNECTER VOTRE MONITEUR.....	15
MISE EN ROUTE DE L'ORDINATEUR.....	15
AJUSTEMENT DE LA HAUTEUR ET L'ANGLE DE VISION :	
ProLite XB2493HSU / ProLite XB2793HSU / ProLite XB2793QSU ..	15
RÉGLAGE DE L'ANGLE DE VISION :	
ProLite X2493HSU / ProLite X2793HSU / ProLite X2793QSU .....	16
UTILISATION DU MONITEUR.....	17
CONTENU DU MENU.....	18
SYSTÈME VEILLE.....	28
DEPANNAGE.....	29
INFORMATIONS DE RECYCLAGE.....	30
ANNEXE.....	31
CARACTÉRISTIQUES TECHNIQUES : ProLite XB2493HSU-B1 / W1...31	
CARACTÉRISTIQUES TECHNIQUES : ProLite X2493HSU-B1 / W1...32	
CARACTÉRISTIQUES TECHNIQUES : ProLite XB2793HSU-B1 / W1...33	
CARACTÉRISTIQUES TECHNIQUES : ProLite X2793HSU-B1 / W1...34	
CARACTÉRISTIQUES TECHNIQUES : ProLite XB2793QSU-B1...35	
CARACTÉRISTIQUES TECHNIQUES : ProLite X2793QSU-B1...36	
DIMENSIONS : ProLite XB2493HSU.....	37
DIMENSIONS : ProLite X2493HSU.....	37
DIMENSIONS : ProLite XB2793HSU.....	38
DIMENSIONS : ProLite X2793HSU.....	38
DIMENSIONS : ProLite XB2793QSU.....	39
DIMENSIONS : ProLite X2793QSU.....	39
FRÉQUENCES DE SYNCHRONISATION.....	40

# POUR VOTRE SECURITE

## CONSIGNES DE SECURITE

### AVERTISSEMENT

#### MISE HORS TENSION DU MONITEUR EN CAS DE FONCTIONNEMENT ANORMAL

En cas de phénomène anormal tel que de la fumée, des bruits étranges ou de la vapeur, débranchez le moniteur et contactez immédiatement votre revendeur ou le service technique iiyama. Tout autre utilisation peut être dangereuse et peut engendrer un incendie ou un choc électrique.

#### NE JAMAIS OUVRIR LE BOITIER

Ce moniteur contient des circuits haute-tension. La dépose du boîtier peut vous exposer à des risques d'incendie ou de chocs électriques.

#### NE PAS INTRODUIRE D'OBJETS DANS LE MONITEUR

N'insérez pas d'objets solides ou liquides tel que de l'eau à l'intérieur du moniteur. En cas d'accident, débranchez votre moniteur immédiatement et contactez votre revendeur ou le service technique iiyama. L'utilisation du moniteur avec un objet logé à l'intérieur peut engendrer un incendie, un choc électrique ou des dommages.

#### INSTALLER LE MONITEUR SUR UNE SURFACE PLANE ET STABLE

Le moniteur peut blesser quelqu'un s'il tombe ou s'il est lancé.

#### NE PAS UTILISER SON MONITEUR PRES DE L'EAU

N'utilisez pas le moniteur à proximité d'un point d'eau pour éviter les éclaboussures, ou si de l'eau a été répandue dessus cela peut engendrer un incendie ou un choc électrique.

#### UTILISER LA TENSION SECTEUR SPECIFIEE

Assurez-vous que le moniteur fonctionne à la tension d'alimentation secteur spécifiée. L'utilisation d'une tension incorrecte occasionnera un mal fonctionnement et peut engendrer un incendie ou un choc électrique.

#### PROTECTION DES CABLES

Ne pas tirer ou plier les câbles d'alimentation et de signal. Ne pas poser le moniteur ou tout autre objet volumineux sur ces câbles. Des câbles endommagés peuvent engendrer un incendie ou un choc électrique.

#### CONDITIONS CLIMATIQUES DEFAVORABLES

Il est conseillé de ne pas utiliser le moniteur pendant un orage violent en raison des coupures répétées de courant pouvant entraîner des malfunctions. Il est également conseillé de ne pas toucher à la prise électrique dans ces conditions car elles peuvent engendrer des chocs électriques.

### ATTENTION

#### INSTALLATION

Pour prévenir les risques d'incendie, de chocs électriques ou de dommages, installez votre moniteur à l'abri de variations brutales de températures et évitez les endroits humides, poussiéreux ou enfumés. Vous devez également éviter d'exposer votre moniteur directement au soleil ou tout autre source lumineuse.

#### NE PAS PLACER LE MONITEUR DANS UNE POSITION DANGEREUSE

Le moniteur peut basculer et causer des blessures s'il n'est pas convenablement installé. Vous devez également vous assurer de ne pas placer d'objets lourds sur le moniteur, et qu'aucun câble ne soient accessibles à des enfants qui pourraient les tirer et se blesser avec.

## ATTENTION

### MAINTENIR UNE BONNE VENTILATION

Le moniteur est équipé de fentes de ventilation. Veuillez à ne pas couvrir les fentes ou placer un objet trop proche afin d'éviter tout risque d'incendie. Pour assurer une circulation d'air suffisante, installer le moniteur à 10 cm environ du mur. En enlevant le pied, les slots de ventilation à l'arrière du moniteur peuvent se bloquer. Ceci peut entraîner une surchauffe et provoquer un feu ou des dommages. Assurez-vous de bien laisser assez de ventilation en enlevant le pied. L'utilisation du moniteur lorsque celui-ci est posé sur sa partie avant, arrière ou retourné ou bien sur un tapis ou un matériau mou peut également entraîner des dommages.

### DECONNECTEZ LES CABLES LORSQUE VOUS DEPLACEZ LE MONITEUR

Avant de déplacer le moniteur, désactivez le commutateur de mise sous tension, débranchez le moniteur et assurez-vous que le câble vidéo est déconnecté. Si vous ne le déconnectez pas, cela peut engendrer un incendie et un choc électrique.

### DEBRANCHEZ LE MONITEUR

Afin d'éviter les accidents, nous vous recommandons de débrancher votre moniteur s'il n'est pas utilisé pendant une longue période.

### TOUJOURS DEBRANCHER LE MONITEUR EN TIRANT SUR LA PRISE

Pour déconnecter l'adaptateur secteur, le câble secteur ou le câble vidéo, tirez toujours par la prise. Ne jamais tirer par le câble, lui-même, car cela peut entraîner un incendie ou un choc électrique.

### NE TOUCHEZ PAS LA PRISE AVEC DES MAINS HUMIDES

Si vous tirez ou insérez la prise avec des mains humides, vous risquez un choc électrique.

### LORS DE L'INSTALLATION DU MONITEUR SUR VOTRE ORDINATEUR

Assurez-vous que l'ordinateur soit suffisamment robuste pour supporter le poids car cela pourrait engendrer des dommages à votre ordinateur.

### FAITES ATTENTION À VOS MAINS ET VOS DOIGTS !

- Attention la prudence est recommandée quand vous ajustez la hauteur ou l'angle de vision à ne pas vous coincer les doigts.
- Attention: manipulez avec précaution lorsque vous ajustez la hauteur de base pour ne pas vous coincer les doigts. (Concerne le model avec la régulation de la hauteur.)

### REMARQUE POUR UN USAGE 24/7

Ce produit n'est pas spécifiquement conçu pour une utilisation 24/7 dans n'importe quel environnement.

### REMARQUE SPÉCIFIQUE À L'UTILISATION D'UN ORDINATEUR DE BUREAU

Ce produit est conçu pour une utilisation sur bureau et non pour les applications d'affichage dynamique (panneau électronique) telles que la suspension au plafond ou le montage mural.

### N'INCLINEZ PAS L'ÉCRAN TROP VERS LE BAS

Pour éviter d'endommager l'écran, comme le décollement de la dalle LCD du cadre, assurez-vous que le moniteur ne soit pas incliné vers le bas au-delà de sa plage d'ajustement.

### N'UTILISEZ PAS D'ALCOOL OU DE DÉSINFECTANTS SUR LE MONITEUR

Ne vaporisez pas d'alcool ou de désinfectants directement sur le moniteur et ne les utilisez pas à proximité de celui-ci. De même, n'essuyez pas le moniteur avec un chiffon ou une lingette contenant de l'alcool ou des désinfectants. Ils peuvent entraîner une décoloration, une détérioration ou des fissures du boîtier, endommager le traitement de surface de l'écran LCD et détériorer les composants.

## AUTRES

### RECOMMANDATIONS D'USAGE

Pour prévenir toute fatigue visuelle, n'utilisez pas le moniteur à contre-jour ou dans une pièce sombre. Pour un confort et une vision optimum, positionnez l'écran juste au dessous du niveau des yeux et à une distance de 40 à 60 cm (16 à 24 pouces). En cas d'utilisation prolongée du moniteur, il est recommandé de respecter une pause de 10 minutes par heure car la lecture continue de l'écran peut entraîner une fatigue de l'oeil.

## REMARQUES SUR LES ECRANS A CRISTAUX LIQUIDES (LCD)

Les symptômes suivants n'indiquent pas qu'il y a un problème, c'est normal:

- NOTEZ**
- Quand vous allumez le LCD pour la première fois, l'image peut être mal cadrée à l'écran suivant le type d'ordinateur que vous utilisez. Dans ce cas ajuster l'image correctement.
  - La luminosité peut être légèrement inégale selon la configuration de bureau utilisée.
  - En raison de la nature de l'écran LCD, une image rémanente de la précédente vue peut subsister après un nouvel affichage, si la même image a été affichée pendant des heures. Dans ce cas, l'affichage est rétabli lentement en changeant d'image ou en éteignant l'écran pendant des heures.

## SERVICE CLIENT

- NOTEZ**
- Si vous devez retourner votre matériel et que vous ne possédez plus votre emballage d'origine, merci de contacter votre revendeur ou le service après vente d'Iiyama pour conseil ou pour remplacer l'emballage.

## ENTRETIEN

### AVERTISSEMENT

- Si vous renversez n'importe quel objet solide ou liquide tel que de l'eau à l'intérieur du moniteur, débranchez immédiatement le câble d'alimentation et contactez votre revendeur ou le service technique iiyama.
- Pour des raisons de sécurité, éteindre et débrancher le moniteur avant de le nettoyer.

### ATTENTION

- Ne vaporisez pas d'alcool ou de désinfectants directement sur le moniteur et ne les utilisez pas à proximité de celui-ci. De même, n'essuyez pas le moniteur avec un chiffon ou une lingette contenant de l'alcool ou des désinfectants. Ils peuvent entraîner une décoloration, une détérioration ou des fissures du boîtier, endommager le traitement de surface de l'écran LCD et détériorer les composants.
- Pour éviter d'endommager le moniteur (écran LCD, boîtier, bornes de connexion) ou les accessoires, n'utilisez jamais les solvants puissants ou les lingettes de nettoyage suivants. Ils peuvent entraîner une décoloration, une détérioration ou des fissures du boîtier, endommager le traitement de surface de l'écran LCD et détériorer les composants.

Benzine	Eau hypochloreuse
Diluant	Solvants acides ou alcalins
Alcool	Cire
Eau de Javel	Abrasifs
Peroxyde	Nettoyant pour matériel de bureau
Acétone	Nettoyant pour vitres
Chlorure de méthylène	Papier de soie
Toluène	Mouchoir humide
Ammoniaque	Chiffon chimique
Solution d'hypochlorite de sodium (Eau de Javel)	Papier de nettoyage
	etc.

### NOTEZ

- Ne pas gratter ou frotter l'écran à l'aide d'un objet dur afin de ne pas endommager le panneau LCD.
- Ne laissez pas l'écran LCD mouillé. Si des gouttelettes d'eau ou d'autres liquides se déposent sur l'écran, essuyez-le immédiatement avec un chiffon doux et sec. Si l'eau reste sur l'écran LCD, il risque de se décolorer ou de se tacher. De plus, si de l'humidité pénètre à l'intérieur du moniteur, cela peut l'endommager.
- Le contact du boîtier avec un produit en caoutchouc ou en plastique pendant longtemps peut dégrader ou écailler sa peinture.

### Entretien régulier

Essuyez délicatement le boîtier avec un chiffon doux, sec et propre. Si votre moniteur est particulièrement sale, imbitez le chiffon d'un détergent doux dilué dans de l'eau, essorez-le bien, puis éliminez la saleté. Essuyez ensuite immédiatement avec un chiffon doux et sec.

### Désinfection à l'alcool

La désinfection à l'alcool peut provoquer une décoloration, une détérioration ou des fissures du boîtier, endommager le traitement de surface de l'écran LCD et détériorer les composants. Nous vous recommandons plutôt de vous désinfecter les mains à distance de l'écran, avant et après son utilisation.

Si vous devez absolument désinfecter le moniteur avec de l'alcool, veuillez d'abord prendre connaissance des avertissements et des attentions mentionnés ci-dessus. Évitez également les désinfections fréquentes à l'alcool.

# AVANT D'UTILISER LE MONITEUR

## FONCTIONS

- ◆ Résolutions prises en charge jusqu'à 1920 × 1080 : ProLite XB2493HSU / ProLite X2493HSU / ProLite XB2793HSU / ProLite X2793HSU
- ◆ Résolutions prises en charge jusqu'à 2560 × 1440 : ProLite XB2793QSU / ProLite X2793QSU
- ◆ Contraste élevé 1500:1 (Typique), Fonction d'Contr. avancé disponible, Luminosité 350cd/m<sup>2</sup> (Typique) : ProLite XB2493HSU / ProLite X2493HSU / ProLite XB2793HSU / ProLite X2793HSU
- ◆ Contraste élevé 1000:1 (Typique), Fonction d'Contr. avancé disponible, Luminosité 350cd/m<sup>2</sup> (Typique) : ProLite XB2793QSU / ProLite X2793QSU
- ◆ Temps de réponse de l'image animée 1ms
- ◆ L'image sans scintillements
- ◆ Lissage numérique des caractères
- ◆ 2 haut-parleurs stéréo 2W
- ◆ Système de Veille
- ◆ Conforme au standard de montage VESA (100mm × 100mm)
- ◆ Trou clé pour verrouillage de sécurité

## VÉRIFICATION DU CONTENU DE L'EMBALLAGE

Les accessoires suivants sont livrés avec le LCD. Vérifiez que tous sont inclus avec le moniteur. Si l'un ou l'autre manque ou est détérioré, veuillez contacter votre revendeur iiyama local ou adressez-vous au bureau iiyama régional.

- |  |                               |                                    |
|--|-------------------------------|------------------------------------|
| ■ Câble d'alimentation* <sup>1</sup>       | ■ Câble HDMI                  | ■ Câble DisplayPort * <sup>2</sup> |
| ■ Câble USB                                | ■ Plaque VESA* <sup>3</sup>   | ■ Pied                             |
| ■ Socle du pied avec une vis* <sup>3</sup> | ■ Socle du pied* <sup>4</sup> | ■ Tournevis* <sup>3,5</sup>        |
| ■ Support de câble* <sup>4</sup>           | ■ Guide de sécurité           | ■ Guide de démarrage rapide        |

## ATTENTION

\*<sup>1</sup> Toutes garanties sont exclues pour tout problème ou dommage causé par un câble d'alimentation non fourni par iiyama. Un câble secteur supérieur ou égal à la Norme H05VVf, 3G, 0,75mm<sup>2</sup> doit être utilisé.

\*<sup>2</sup> Accessoire pour ProLite XB2793QSU / X2793QSU

\*<sup>3</sup> Accessoire pour ProLite XB2493HSU / XB2793HSU / XB2793QSU

\*<sup>4</sup> Accessoire pour ProLite X2493HSU / X2793HSU / X2793QSU

\*<sup>5</sup> Situé à l'arrière de la plaque VESA.

## UTILISATION DU BRAS OU DU SUPPORT

### ATTENTION

- Ce produit est conçu pour une utilisation sur bureau et non pour les applications d'affichage dynamique (panneau électronique) telles que la suspension au plafond ou le montage mural.
- Avant l'installation, assurez-vous que le bras de l'écran ou le support du bras de bureau est suffisamment solide pour supporter le poids nécessaire de l'écran et du support.
- L'angle du moniteur doit être compris entre 23° vers le haut et 5° vers le bas. Ce produit ne peut pas être utilisé orienté vers le haut ou vers le bas au-delà de cette plage.
- Si le moniteur est utilisé (ou installé) à un angle de plus de 5° vers le bas, l'écran LCD peut se détacher du cadre et tomber, ce qui pourrait l'endommager. De plus, de tels cas ne seront pas couverts par l'assistance ou la garantie.
- Vérifiez régulièrement le serrage des vis. Si les vis ne sont pas assez serrées, le moniteur peut se détacher et causer des blessures ou des dommages.

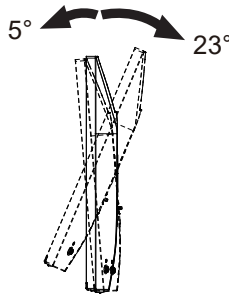

### [BRAS D'ECRAN OU SUPPORT DE BRAS DE BUREAU]

### ATTENTION

Lors de l'utilisation d'un bras d'affichage ou d'un support de bureau, tenez compte de l'épaisseur du support de montage VESA et utilisez quatre vis M4×10mm pour le fixer au moniteur. Veillez à ce que toutes les vis soient serrées et fixées correctement. L'utilisation de vis plus longues que celles-ci peut provoquer des chocs électriques ou des dommages en entrant en contact avec les pièces électriques à l'intérieur du moniteur.

Pour ce produit, l'épaisseur du support de montage VESA est supposée être d'environ 2,5mm.

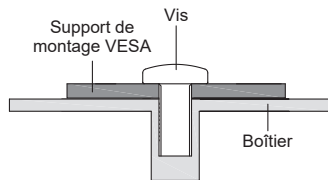

## [ROTATION DE L' IMAGE]

### • ProLite XB2493HSU / ProLite XB2793HSU / ProLite XB2793QSU

Il a été conçu pour être utilisé dans les deux modes d'affichage "Paysage" et "Portrait".  
Pour utiliser le mode "Portrait", vous aurez besoin d'une carte vidéo adaptée.

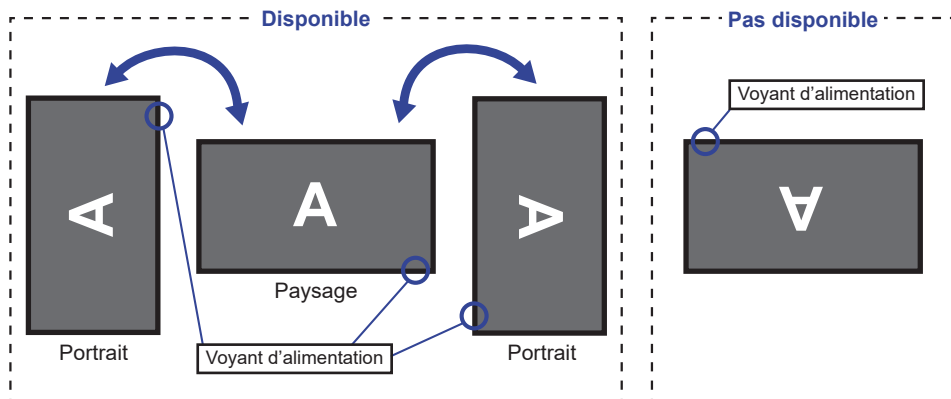

### Avec Pied:

- NOTEZ**
- Ajuster la hauteur du moniteur au maximum avant la rotation de l'écran.
  - Tenter de forcer la rotation de l'écran sans régler la hauteur du pied risque d'endommager le l'écran ou le pied.

### • ProLite X2493HSU / ProLite X2793HSU / ProLite X2793QSU

Il est conçu pour afficher vos contenus en mode paysage.

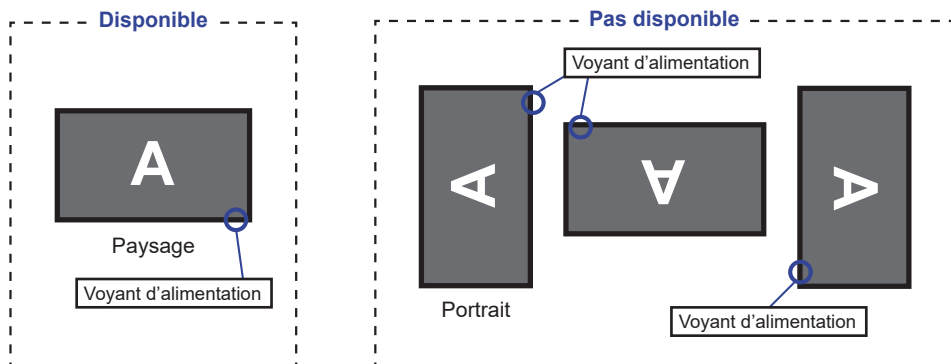

## ASSEMBLAGE ET DÉMONTAGE DU SUPPORT : ProLite XB2493HSU / ProLite XB2793HSU / ProLite XB2793QSU

### ATTENTION

- Poser le moniteur sur une surface stable. Le moniteur peut causer des blessures ou des dégâts matériels en cas de chute.
- Ne heurtez pas le moniteur, cela pourrait l'endommager.
- Débrancher le moniteur avant le retrait du pied ou installation au mur pour éviter des chocs électriques voire des dommages.
- Vérifiez régulièrement le serrage des vis. Si les vis ne sont pas assez serrées, le moniteur peut se détacher et causer des blessures ou des dommages.

### <Installation>

- ① Fixez le Pied à la Plaque VESA, puis serrez la «vis à pouce» avec le tournevis fourni pour les sécuriser.

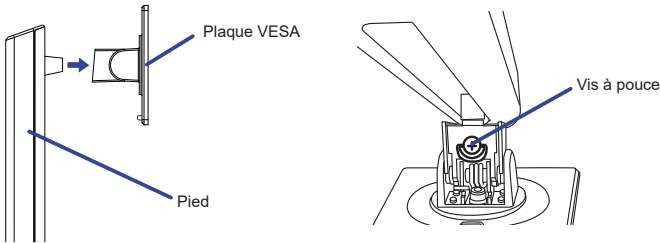

- ② Installez le Socle du pied sur le Pied, puis serrez la «vis à pouce» avec le tournevis fourni pour les sécuriser.

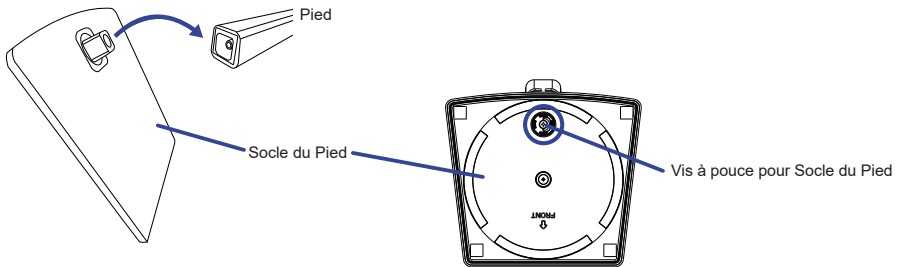

- ③ Placez d'abord un morceau de tissu doux sur la table pour éviter que le moniteur soit rayé. Placez le moniteur à plat sur la table, face vers le bas.
- ④ Tenez le moniteur et installez le pied assemblé sur le moniteur jusqu'à ce qu'il s'enclenche.

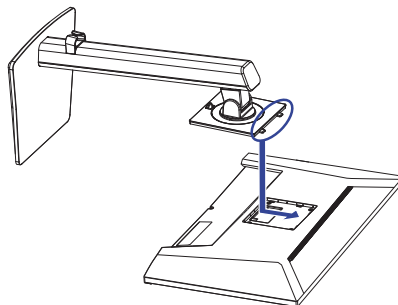

### <Removal>

- ① Placez d'abord un morceau de tissu doux sur la table pour éviter que le moniteur soit rayé. Placez le moniteur à plat sur la table, face vers le bas.
- ② Appuyez sur le bouton de déverrouillage pour retirer le support.

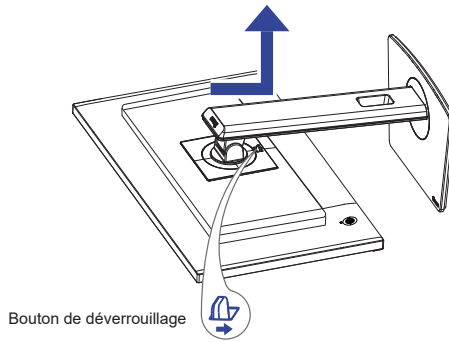

- ③ Desserrez la «vis à pouce» avec le tournevis fourni pour retirer le Pied du Plaque VESA.
- ④ Desserrez la «vis à pouce» avec le tournevis fourni pour retirer le Socle du Pied du Pied.

## ASSEMBLAGE ET DÉMONTAGE DU SUPPORT : ProLite X2493HSU / ProLite X2793HSU / ProLite X2793QSU

### ATTENTION

- Poser le moniteur sur une surface stable. Le moniteur peut causer des blessures ou des dégâts matériels en cas de chute.
- Ne heurtez pas le moniteur, cela pourrait l'endommager.
- Débrancher le moniteur avant le retrait du pied ou installation au mur pour éviter des chocs électriques voire des dommages.
- Vérifiez régulièrement le serrage des vis. Si les vis ne sont pas assez serrées, le moniteur peut se détacher et causer des blessures ou des dommages.

### <Installation>

- ① Placez d'abord un morceau de tissu doux sur la table pour éviter que le moniteur soit rayé. Placez le moniteur à plat sur la table, face vers le bas.
- ② En tenant le moniteur enfoncez le Pied jusqu'à ce que vous entendiez un clic.
- ③ Installez le socle du pied sur le pied.
- ④ Remplacez le Support de câble.

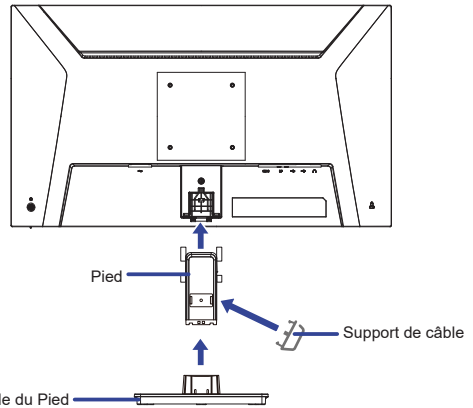

### <Démontage>

- ① Placez d'abord un morceau de tissu doux sur la table pour éviter que le moniteur soit rayé. Placez le moniteur à plat sur la table, face vers le bas.
- ② Maintenez les Crochets appuyés vers l'intérieur et retirez le Socle du Pied.
- ③ Appuyez sur le bouton de déverrouillage et retirez le Pied.
- ④ Retirez le Support de câble.

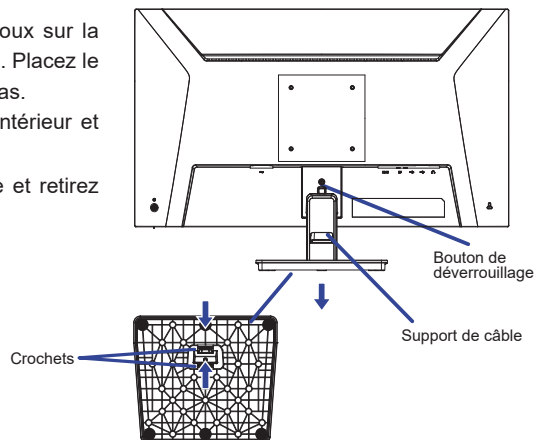

# COMMANDES ET CONNECTEURS : ProLite XB2493HSU / ProLite XB2793HSU / ProLite XB2793QSU

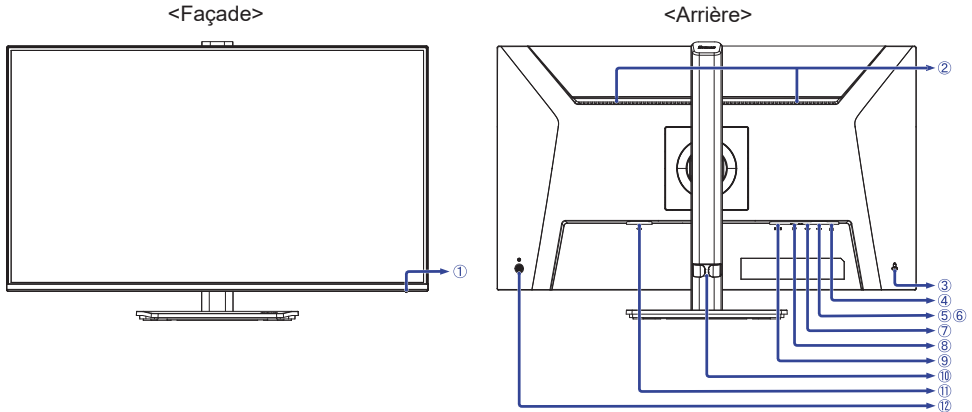

## ① Voyant d'alimentation

**NOTEZ** Bleu : Fonctionnement normal  
Orange : Mode veille

## ② Haut-parleurs

## ③ Trou clé pour verrouillage de sécurité

**NOTEZ** Vous pouvez câbler un verrou de sécurité pour empêcher que le moniteur soit enlevé sans votre permission.

## ④ Prise Casque (🎧)

**NOTEZ** Le bon fonctionnement des appareils externes connectés autres que les casques n'est pas garanti.

## ⑤ Connecteur USB Type-A en aval (🔌 USB2.0 Gen1: 5Gbps, 5V, 500mA)

## ⑥ Connecteur USB Type-A en aval (🔌 USB2.0 Gen1: 5Gbps, 5V, 500mA)

## ⑦ Connecteur USB Type-B en amont (🔌)

## ⑧ Connecteur de DisplayPort (DP)

## ⑨ Connecteur de HDMI (HDMI)

## ⑩ Support de câble

## ⑪ Connecteur d'alimentation secteur (⚡: Courant alternative)

## ⑫ Manette (🎮)

- Alimentation / Menu [ Center ]
- Haut / Entrée [ ⬆ ] **Direct**
- Bas [ ⬇ ]
- Gauche / Sous menu [ ⬅ ] \* **Raccourci**
- Droite / Volume [ ➡ ] \* **Raccourci**

\* Direction lors de la visualisation de l'écran de face

# COMMANDES ET CONNECTEURS : ProLite X2493HSU / ProLite X2793HSU / ProLite X2793QSU

<Façade>

<Arrière>

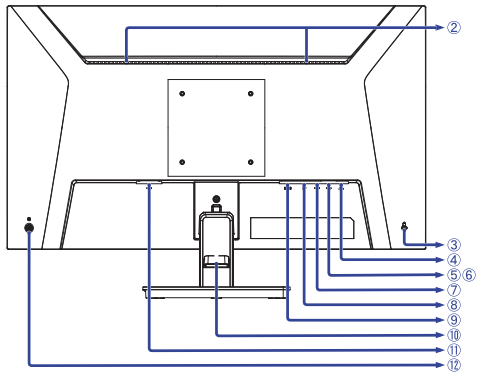
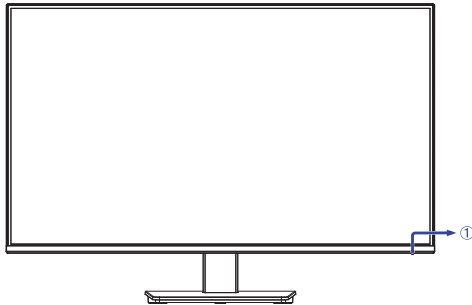

## ① Voyant d'alimentation

**NOTEZ** Bleu : Fonctionnement normal  
Orange : Mode veille

## ② Haut-parleurs

## ③ Trou clé pour verrouillage de sécurité

**NOTEZ** Vous pouvez câbler un verrou de sécurité pour empêcher que le moniteur soit enlevé sans votre permission.

## ④ Prise Casque (🎧)

**NOTEZ** Le bon fonctionnement des appareils externes connectés autres que les casques n'est pas garanti.

## ⑤ Connecteur USB Type-A en aval (🔌 USB2.0 Gen1: 5Gbps, 5V, 500mA)

## ⑥ Connecteur USB Type-A en aval (🔌 USB2.0 Gen1: 5Gbps, 5V, 500mA)

## ⑦ Connecteur USB Type-B en amont (🔌)

## ⑧ Connecteur de DisplayPort (DP)

## ⑨ Connecteur de HDMI (HDMI)

## ⑩ Support de câble

## ⑪ Connecteur d'alimentation secteur (~: Courant alternative)

## ⑫ Manette (🔘)

- Alimentation / Menu [ Center ]

- Haut / Entrée [ ⬆ ]

**Direct**

- Bas [ ⬇ ]

- Gauche / Sous menu [ ⬅ ] \*

**Raccourci**

- Droite / Volume [ ➡ ] \*

**Raccourci**

\* Direction lors de la visualisation de l'écran de face

## CONNEXION DE VOTRE MONITEUR : ProLite XB2493HSU / ProLite XB2793HSU / ProLite XB2793QSU

- ① Assurez-vous que l'ordinateur et le moniteur sont éteints.
- ② Connectez l'ordinateur au moniteur avec le câble de signal.
- ③ Branchez l'ordinateur au moniteur à l'aide le câble USB.
- ④ Connectez d'abord le câble d'alimentation au moniteur puis sur la prise électrique.
- ⑤ Allumez votre écran et votre ordinateur.

### NOTEZ

- Assurez-vous que l'installation du bâtiment dispose d'un disjoncteur de 120/240V, 20A (maximum).
- Le câble de signal utilisé pour la connexion de l'ordinateur et du moniteur peut varier en fonction du type d'ordinateur utilisé. Une connexion incorrecte peut endommager sérieusement le moniteur et l'ordinateur. Le câble fourni avec le moniteur est un connecteur au standard. Si un câble spécial est requis, veuillez contacter votre revendeur local iiyama ou le bureau régional iiyama.
- Le matériel connectable de Type A doit être connecté à la Prise de Terre.
- La prise doit être installée à proximité de l'équipement avec une accessibilité facile.
- Une utilisation excessive du son via le casque/ou autres écouteurs peut entraîner des dégâts voire la perte de l'ouïe.

### [ Exemple de connexion ]

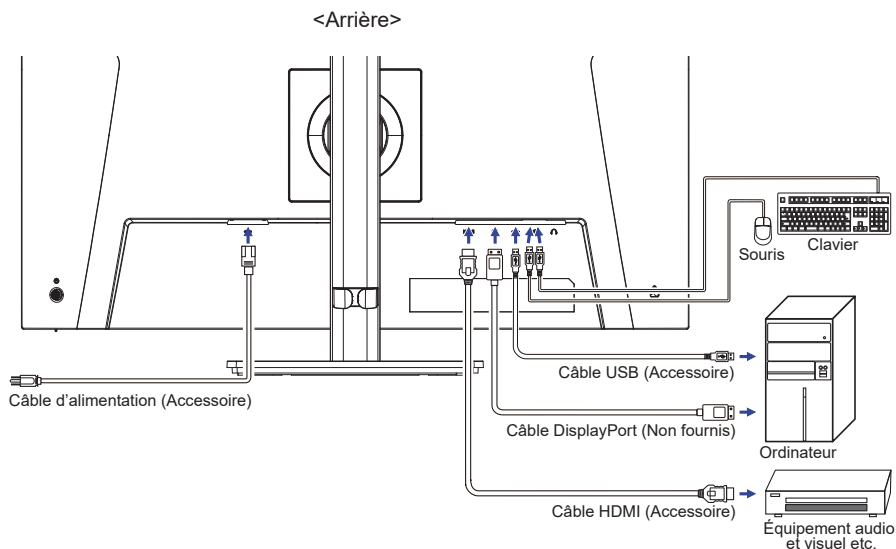

### [ Rassemblez les câble ]

Passez les câbles à travers le Passage des câbles pour les regrouper.

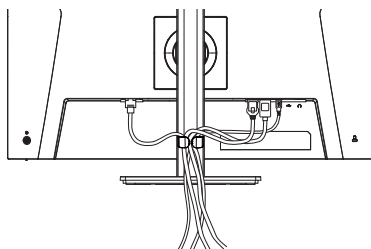

## CONNEXION DE VOTRE MONITEUR : ProLite X2493HSU / ProLite X2793HSU / ProLite X2793QSU

- ① Assurez-vous que l'ordinateur et le moniteur sont éteints.
- ② Connectez l'ordinateur au moniteur avec le câble de signal.
- ③ Branchez l'ordinateur au moniteur à l'aide le câble USB.
- ④ Connectez d'abord le câble d'alimentation au moniteur puis sur la prise électrique.
- ⑤ Allumez votre écran et votre ordinateur.

- NOTEZ**
- Assurez-vous que l'installation du bâtiment dispose d'un disjoncteur de 120/240V, 20A (maximum).
  - Le câble de signal utilisé pour la connexion de l'ordinateur et du moniteur peut varier en fonction du type d'ordinateur utilisé. Une connexion incorrecte peut endommager sérieusement le moniteur et l'ordinateur. Le câble fourni avec le moniteur est un connecteur au standard. Si un câble spécial est requis, veuillez contacter votre revendeur local iiyama ou le bureau régional iiyama.
  - Le matériel connectable de Type A doit être connecté à la Prise de Terre.
  - La prise doit être installée à proximité de l'équipement avec une accessibilité facile.
  - Une utilisation excessive du son via le casque/ou autres écouteurs peut entraîner des dégâts voire la perte de l'ouïe.

### [ Exemple de connexion ]

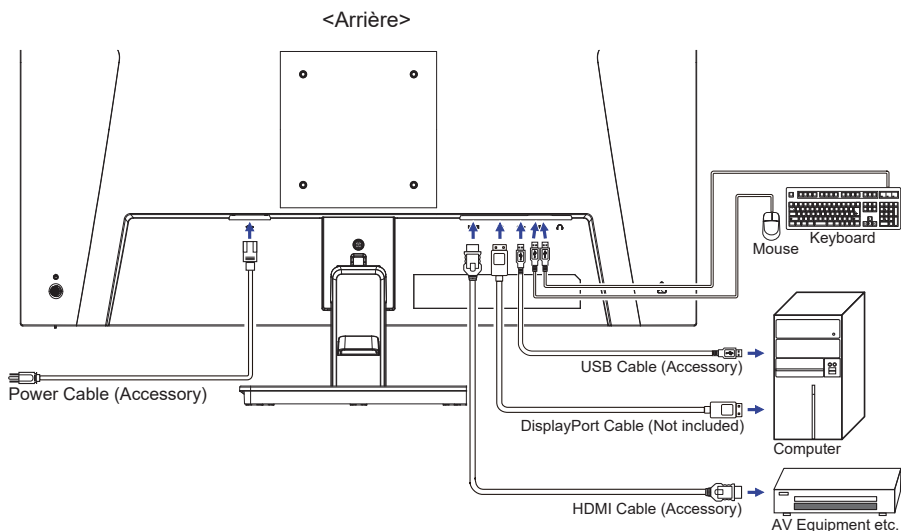

### [ Rassemblez les câble ]

Passez les câbles à travers le Passage des câbles pour les regrouper.

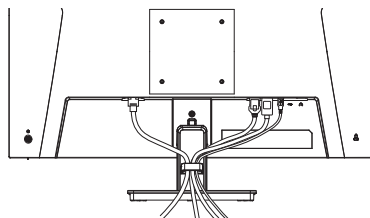

## DÉCONNECTER VOTRE MONITEUR

- ① Assurez-vous que l'ordinateur et le moniteur sont éteints.
- ② Déconnectez d'abord la source d'alimentation, puis débranchez le câble d'alimentation du moniteur.
- ③ Débranchez le câble USB de l'ordinateur et du moniteur.
- ④ Déconnectez le câble de signal de l'ordinateur et du moniteur.

## MISE EN ROUTE DE L'ORDINATEUR

- Fréquences du signal  
Passez aux fréquences souhaitées détaillées à la page 40 "FRÉQUENCES DE SYNCHRONISATION".

## AJUSTEMENT DE LA HAUTEUR ET L'ANGLE DE VISION : ProLite XB2493HSU / ProLite XB2793HSU / ProLite XB2793QSU

- Pour une vision optimale, il est recommandé de regarder de face l'écran du moniteur, puis ajuster la hauteur et l'angle de vision à votre convenance.
- Maintenir la matrice afin que le moniteur ne bascule pas quand vous ajustez la hauteur et l'angle.
- La hauteur du moniteur peut être réglée jusqu'à 150 mm, l'angle d'inclinaison du panneau peut être réglé jusqu'à 23° vers le haut et 5° vers le bas, et le socle peut pivoter à 360°.

### NOTEZ

- Ne pas toucher l'écran LCD quand vous ajustez la hauteur ou l'angle de vision. Cela pourrait engendrer des dommages ou fêlures de l'écran LCD.
- Attention la prudence est recommandée quand vous ajustez la hauteur ou l'angle de vision à ne pas vous coincer les doigts.
- Attention: manipulez avec précaution lorsque vous ajustez la hauteur de base pour ne pas vous coincer les doigts.

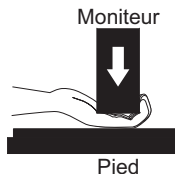
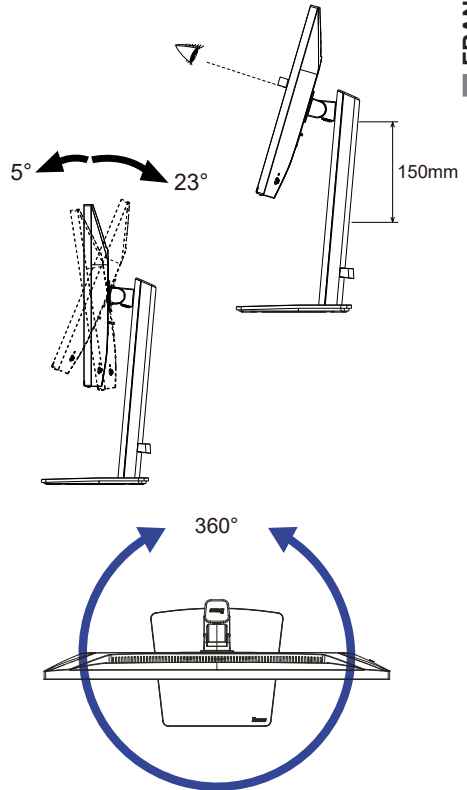

## RÉGLAGE DE L'ANGLE DE VISION : ProLite X2493HSU / ProLite X2793HSU / ProLite X2793QSU

- Pour une vision optimale, il est recommandé de regarder le moniteur bien en face.
- Tenez le pied pour ne pas renverser le moniteur lorsque vous modifiez son orientation.
- Vous pouvez régler l'angle du moniteur jusqu'à 20° vers le haut et 3° vers le bas.
- Afin de vous assurer une position du corps saine et relaxe quand vous regardez l'image du moniteur dans votre espace de travail, il est recommandé que le réglage de l'angle d'inclinaison n'excède pas 10°. Réglez ensuite l'angle du moniteur comme vous le désirez.

- NOTEZ**
- Ne touchez pas l'écran LCD lorsque vous réglez l'angle. Cela pourrait endommager ou casser l'écran LCD.
  - Faites très attention à ne pas vous pincer les doigts ou les main lors du réglage de l'angle.

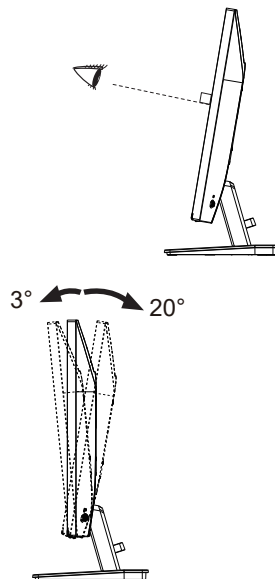

# UTILISATION DU MONITEUR

Pour créer la meilleure image possible, votre moniteur LCD iiyama a été pré-réglé en usine avec le CALENDRIER CONFORME indiqué à la page 40. Vous pouvez également régler l'image en suivant les instructions ci-dessous.

- 1 Appuyez sur le Joystick [Centre] sur le moniteur pour afficher les réglages à l'écran. Des pages additionnelles au Menu peuvent être visualisées en utilisant la manette [↔/↔].



- 2 Sélectionnez l'élément de menu qui contient l'icône de réglage correspondant au réglage que vous souhaitez effectuer. Appuyez sur la manette [Centre]. Ensuite, en inclinant la manette [↕/↕] pour mettre en surbrillance l'icône de réglage souhaitée.
- 3 Appuyez à nouveau sur la manette [Centre]. En inclinant la manette [↔/↔] pour effectuer l'ajustement ou le réglage approprié.
- 4 Appuyez sur la manette [Centre], puis utilisez la manette [↔] pour quitter le menu, et les réglages que vous venez de faire seront automatiquement enregistrés.

Par exemple, pour corriger la position verticale OSD, sélectionnez l'élément "OSD" du Menu, puis appuyez sur la manette [Centre]. Puis, sélectionnez "Position V." en utilisant la manette [↕/↕]. Une échelle de réglage devient active après un nouvel appui sur la manette [Centre]. Utilisez ensuite la manette [↔/↔] pour corriger la position verticale OSD. La position verticale OSD de l'image entière doit changer pendant que vous effectuez l'opération.

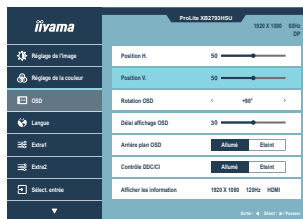

Appuyez ou inclinez le Joystick [Centre] et enfin inclinez-le [↕] pour fermer la fonction d'affichage à l'écran. Toutes les modifications sont enregistrées dans la mémoire.

- NOTEZ**
- Lorsque l'utilisation de manette est abandonnée pendant l'ajustement, la fenêtre OSD disparaît après le délai défini pour la "Délai affichage OSD". L'inclinaison du manette [↔] peut également être utilisée pour fermer rapidement la fenêtre OSD.
  - Les données de réglage sont automatiquement enregistrées en mémoire lorsque la fenêtre OSD disparaît. Évitez d'éteindre le moniteur pendant l'utilisation du Menu..

## CONTENU DU MENU

Veuillez comprendre à l'avance que la modification de certains éléments de menu peut affecter d'autres ajustements ou paramètres.

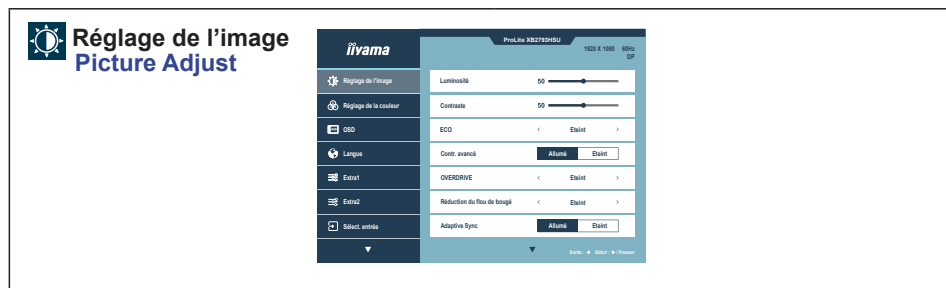

Ajustement	Problème / Option	Manette
Luminosité * <sup>1</sup> Brightness <b>Raccourci</b>	Trop sombre Trop lumineux	 
Contraste Contrast	Trop terne Trop intense	 
ECO ECO <b>Raccourci</b>	Eteint	Normal
	Mode1	La luminosité du rétro-éclairage est réduite.
	Mode2	La luminosité du rétro-éclairage est plus réduite qu'en mode 1.
	Mode3	La luminosité du rétro-éclairage est plus réduite qu'en mode 2.
Contr. avancé Adv. Contrast	Allumé	Augmentation du taux de contraste
	Eteint	Rapport de contraste typique
<b>NOTEZ</b> Contraste avancé règle la luminosité en fonction de l'image et améliore le rapport de contraste pendant la lecture d'un film.		
Overdrive Overdrive	Eteint / 1 / 2 / 3 / 4 / 5 Il améliore le temps de réponse des niveaux de gris de l'écran LCD panneau. Un niveau plus élevé se traduit par un temps de réponse plus rapide.	 
Réduction du flou de bougé * <sup>2</sup> Motion Blur Reduction	Eteint / 1 / 2 / 3 / 4 / 5 / 6 / 7 Améliorer le temps de réponse de l'image animée de l'écran LCD.	 
Adaptive Sync Adaptive Sync	Allumé	Active la fonction de synchronisation adaptative.
	Eteint	La fonction Adaptive Sync est désactivée.

\*<sup>1</sup> Réglez la luminosité lorsque vous utilisez le moniteur dans une pièce sombre et que vous avez l'impression que l'écran est trop lumineux.

\*<sup>2</sup> La réduction du flou de mouvement n'est disponible que lorsque le taux de rafraîchissement est de 75 Hz ou plus.

## Raccourci

Vous pouvez accéder rapidement au menu spécifique en effectuant les opérations suivantes.

- Luminosité: Inclinez le manette [↵] sans menu affiché et sélectionnez «Luminosité».
- ECO: Inclinez le manette [↵] sans menu affiché et sélectionnez «ECO».

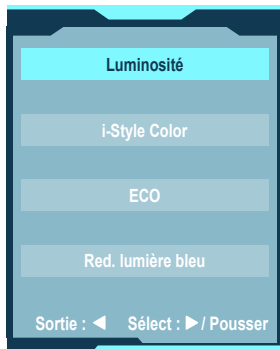



## Réglage de la couleur Color Settings

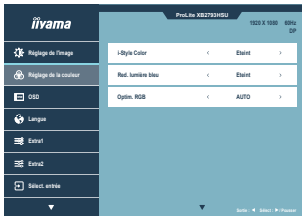

Ajustement	Problème / Option		Manette
i-Style Color i-Style Color <b>Raccourci</b>	Eteint	Retour à un état défini par le réglage des couleurs, à l'exception de i-Style Color.	
	Standard	Pour l'environnement général de Windows et les paramètres par défaut du moniteur.	
	Jeux	Pour l'environnement de jeu PC.	
	Cinéma	Pour l'environnement du cinéma.	
	Paysage	Pour l'environnement scénique.	
	Texte	Pour l'édition et la visualisation de textes dans un environnement de traitement de texte.	
Red. lumière bleu Blue Light Reducer <b>Raccourci</b>	Eteint	Normal	
	Mode 1	La lumière bleu est réduite.	
	Mode 2	La lumière bleu est réduite plus que dans le Mode 1.	
	Mode 3	La lumière bleu est réduite plus que dans le Mode 2.	
Optim. RGB RGB Range	Auto	Sélectionner automatiquement Limité ou Complet.	
	Plein	Pour un signal d'échelle de couleur pleine gamme	
	Limite	Pour un signal à échelle de couleurs limitée	
Temperature Couleur Color Temperature	9300K	Couleur froide	
	7500K	Couleur normale	
	6500K	Couleur chaude	
Pre-Reglage Utilisateur User Preset	Rouge	Trop faible	
	Verte		
	Bleu	Trop fort	

### Raccourci

Vous pouvez accéder rapidement au menu spécifique en effectuant les opérations suivantes.

- i-Style Color: Inclinez la manette vers la gauche [↵] lorsque le menu n'est pas affiché.
- Red. lumière bleu: Inclinez la manette vers la gauche [↵] lorsque le menu n'est pas affiché.

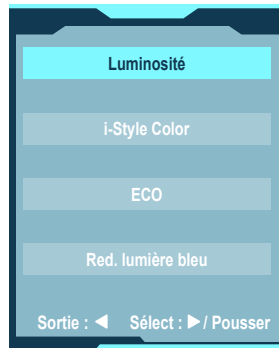

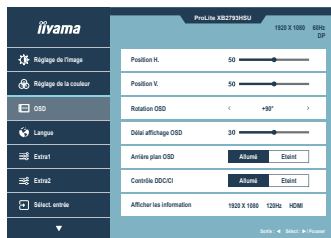

Ajustement	Problème / Option		Manette
Position H. OSD Horizontal Position	L'OSD est trop à gauche L'OSD est trop à droite		 
Position V. OSD Vertical Position	L'OSD est trop bas L'OSD est trop élevé		 
Rotation OSD * OSD Rotate	Tournez l'OSD. 0° / +90° / -90°		
Délai affichage OSD OSD Time	Vous pouvez régler la durée d'affichage de l'OSD entre 5 et 30 secondes.		 
Arrière plan OSD OSD Background	Allumé	L'arrière-plan de l'OSD est rendu transparent.	
	Eteint	Renvoyer l'arrière-plan de l'OSD.	
Contrôle DDC/CI DDC/CI Control	Allumé	DDC/CI est activé.	
	Eteint	DDC/CI est désactivé.	
Afficher les information Display Information	Affiche des informations concernant le signal d'entrée actuel provenant de la carte graphique de votre ordinateur. <b>NOTEZ</b> Consultez le guide de l'utilisateur de votre carte graphique pour plus d'informations sur la modification de la résolution et de l'actualisation.		

\* Disponible uniquement pour les modèles XB2493HSU / XB2793HSU / XB2793QSU.  
+90° : Convient au mode portrait avec le moniteur tourné vers la droite.  
-90° : Convient au mode portrait avec le moniteur tourné vers la gauche.

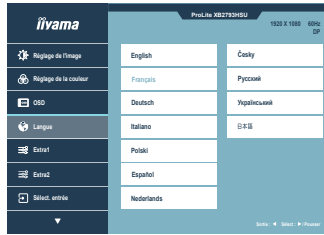

Problème / option

English	Anglais	Nederlands	Néerlandais
Français	Français	Česky	Tchéque
Deutsch	Allemand	Русский	Russe
Italiano	Italien	Український	Ukrainien
Polski	Polonais	日本語	Japonais
Español	Espagnol		



Ajustement	Problème / Option		Manette
Finesse Sharpness	1 2 3 4 5 6 Vous pouvez modifier la qualité de l'image de 1 à 6 (de net à doux). Appuyez à droite [⇒] pour modifier la qualité de l'image en ordre numérique. Appuyez sur la touche gauche [⇐] pour modifier l'image dans l'ordre numérique inverse.		
Réglage du mode Vidéo * Video Mode Adjust	Plein écran	Affichage de l'extension	
	Format	Affichage de l'expansion de l'Aspect	
Logo d'accueil Opening Logo	Allumé	Le logo d'ouverture est activé.	
	Eteint	Le logo d'ouverture est désactivé.	
LED Power Power LED	Allumé	L'indicateur d'alimentation est allumé.	
	Eteint	L'indicateur d'alimentation est éteint.	
	<b>NOTEZ</b>	Désactivez l'indicateur d'alimentation si vous êtes gêné par la lumière.	

\* Il peut s'afficher au centre de l'écran avec un rapport d'aspect de 4:3, 5:4 ou 16:10 lorsque la résolution vidéo d'entrée est de 4:3, 5:4 ou 16:10.



Ajustement	Problème / option		
Touch raccourci Shortcut Key	Touche gauche	Afficher le sous-menu	Réglage du mode vidéo
		Luminosité	i-Style Color
		Contraste	Temperature Couleur
	Touche droite	Volume	Réglage du mode vidéo
		Luminosité	i-Style Color
		Contraste	Temperature Couleur
	Touch bas	Aucun	Réglage du mode vidéo
		Luminosité	i-Style Color
		Contraste	Temperature Couleur
	Restaurer	Les affectations du menu sont réinitialisées aux paramètres d'usine.	
<b>NOTEZ</b>	Vous pouvez attribuer un menu sélectionné parmi les options ci-dessus au joystick.		
Version FW FW Version	Afficher la version du micrologiciel.		



## Sélect. entrée Input Select

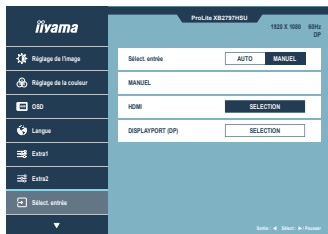

Ajustement	Problème / option		
Sélect. entrée Input Select <b>Direct</b>	AUTO	Sélection automatique du signal d'entrée.	
	Manuel	HDMI	Sélectionnez l'entrée numérique (HDMI).
		DisplayPort (DP)	Sélectionnez l'entrée numérique (DisplayPort).
	<p><b>NOTEZ</b></p> <p>Si l'option AUTO est sélectionnée, elle sera automatiquement sélectionnée lorsqu'une seule source est disponible. Si plusieurs sources d'entrée sont disponibles et que vous sélectionnez l'une d'entre elles, l'option AUTO n'est pas disponible. Si plusieurs entrées sont connectées, il se peut que le moniteur ne récupère pas la dernière entrée utilisée après l'avoir éteint et rallumé. Elle n'est possible que lorsque vous définissez une source spécifique.</p>		

### Direct



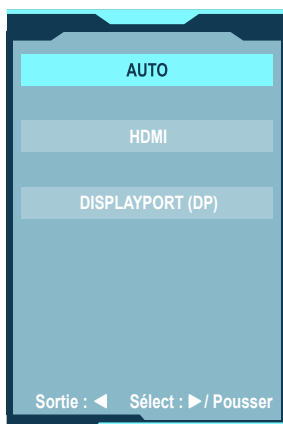

Vous pouvez éviter la page de Menu et afficher directement l'écran de réglage des options par la manipulation suivante.

- Sélect. entrée: Inclinez la manette [↵] lorsque le menu n'est pas affiché, le menu suivant s'affiche.



## Réglage audio Audio Settings



Ajustement		Problème / Option	Manette
Volume Volume	<b>Raccourci</b>	Trop doux Trop fort	   
Muet Mute Audio	<b>Raccourci</b>	Allumé	Désactiver temporairement le son.
		Éteint	Ramène le volume sonore au niveau précédent.

### Raccourci

Vous pouvez accéder rapidement au menu spécifique en effectuant les opérations suivantes.

- Volume: Inclinez la manette vers la gauche [←] lorsque le menu n'est pas affiché.

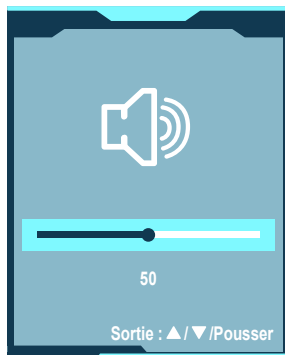

- Muet: Inclinez la manette [←] pendant 3 secondes sans lorsque le Menu n'est pas affiché. Mute et Unmute sont activés en répétant l'opération ci-dessus.

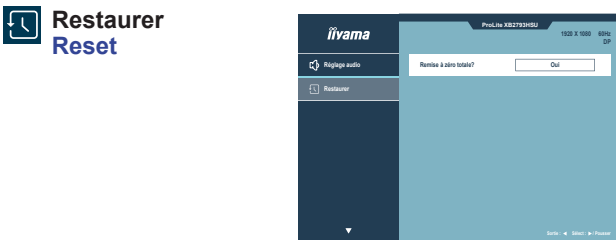
	
Sous-menu	Problème / option
Remise à zéro totale? Reset All?	Oui Les données pré réglées en usine sont restaurées.

## ■ Mode Verrouillage

### <OSD Menu>

L'OSD peut être verrouillé pour éviter un changement de réglage accidentel.

1. Assurez-vous que le moniteur est allumé.
2. Le verrouillage de l'OSD sera activé, lorsque vous inclinez la manette [↕] pendant environ 10 secondes. Si vous tentez d'accéder à l'OSD avec la manette, le message «OSD verrouillé» apparaîtra sur l'écran.
3. Le verrouillage de l'OSD sera désactivé, lorsque vous inclinez la manette [↕] à nouveau pendant environ 10 secondes.

### <Fonction du Commutateur d'alimentation>

La fonction du Commutateur d'alimentation peut être verrouillée pour éviter une mise sous tension accidentelle.

1. Assurez-vous que le moniteur est allumé.
2. La fonction du Commutateur d'alimentation sera verrouillée en inclinant la manette [↕] pendant environ 10 secondes. Si vous essayez d'éteindre le moniteur en appuyant sur la manette, un message «Verr. Marche/Arrêt» apparaîtra à l'écran.
3. La fonction du Commutateur d'alimentation sera déverrouillée en inclinant à nouveau la manette [↕] pendant environ 10 secondes.

## SYSTÈME VEILLE

Ce produit dispose de la fonction veille. Lorsqu'il est activé, il permet de réduire automatiquement la consommation d'énergie du moniteur lorsque l'ordinateur ne fonctionne pas de manière active.

Il existe un mode veille disponible comme décrit ci-dessous. La fonction veille, y compris les réglages des minuteurs, est configurée par le système d'exploitation. Consultez le manuel de votre système d'exploitation pour des informations sur cette configuration.

### ■ Mode veille

Quand le signal vidéo de l'ordinateur sont inactifs, le moniteur entre en mode veille, ce qui réduit la consommation électrique à moins de 0,5W\*. L'écran devient noir, et le voyant d'alimentation devient orange. À partir du mode veille, l'image réapparaît après quelques secondes soit en touchant de nouveau le clavier ou la souris.

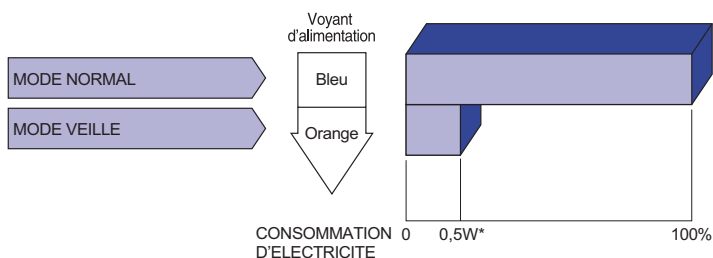

\* Lorsque les périphériques USB ne sont pas connectés.

# DEPANNAGE

En cas de dysfonctionnement du moniteur, procéder dans l'ordre aux contrôles suivants.

1. Effectuer les réglages décrits à la section UTILISATION DU MONITEUR en fonction du problème rencontré. Si le moniteur n'affiche pas d'image, allez à l'étape 2.
2. Se reporter aux tableaux suivants si l'on ne trouve pas la fonction de réglage correspondante à la section UTILISATION DU MONITEUR ou si le problème persiste.
3. Si vous recontrez un problème qui n'est pas décrit dans les tableaux ou qui ne peut pas être corrigé en utilisant les tableaux, cessez d'utiliser le moniteur et contactez votre revendeur ou le service technique iiyama pour plus d'assistance.

Problème		Contrôle
① L'image n'apparaît pas.  (Le voyant d'alimentation ne s'allume pas)  (Le voyant d'alimentation est bleu)  (Le voyant d'alimentation est orange)		<input type="checkbox"/> Le câble d'alimentation est-il correctement branché ? <input type="checkbox"/> L'commutateur d'alimentation est-il sur ON ? <input type="checkbox"/> Vérifier à l'aide d'un autre appareil que la prise secteur fonctionne.
		<input type="checkbox"/> Si l'économiseur d'écran est activé, toucher la souris ou l'écran. <input type="checkbox"/> Augmenter le Contraste et/ou la Luminosité. <input type="checkbox"/> L'ordinateur est-il allumé ? <input type="checkbox"/> Le câble de signal est-il correctement ranehé ? <input type="checkbox"/> Les paramètres des signaux de l'ordinateur sont-ils dans la plage de valeurs du moniteur ?
		<input type="checkbox"/> Si le moniteur est en mode veille, toucher la souris ou l'écran. <input type="checkbox"/> L'ordinateur est-il allumé ? <input type="checkbox"/> Le câble de signal est-il correctement branché ? <input type="checkbox"/> Les paramètres des signaux de l'ordinateur sont-ils dans la plage de valeurs du moniteur ?
② L'écran n'est pas synchronisé.		<input type="checkbox"/> Le câble de signal est-il correctement branché ? <input type="checkbox"/> Les paramètres des signaux de l'ordinateur sont-ils dans la plage de valeurs du moniteur ?
③ L'écran n'est pas centré.		<input type="checkbox"/> Les paramètres des signaux de l'ordinateur sont-ils dans la plage de valeurs du moniteur ?
④ L'écran est trop lumineux ou trop sombre.		<input type="checkbox"/> Le niveau de sortie vidéo de l'ordinateur est-il dans la plage de valeurs du moniteur ?
⑤ L'écran tremble.		<input type="checkbox"/> La tension d'alimentation est-elle dans la plage de valeurs du moniteur ? <input type="checkbox"/> Les paramètres des signaux de l'ordinateur sont-ils dans la plage de valeurs du moniteur ?
⑥ Pas de son.		<input type="checkbox"/> L'équipement audio (Ordinateur etc.) est en marche. <input type="checkbox"/> Augmentez le volume. <input type="checkbox"/> Le Muet est OFF. <input type="checkbox"/> Le niveau de sortie de l'équipement audio est dans les spécifications du moniteur.
⑦ Le son est trop fort ou trop faible.		<input type="checkbox"/> Le niveau de sortie de l'équipement audio est dans les spécifications du moniteur.

## INFORMATIONS DE RECYCLAGE

Pour une meilleure protection de l'environnement svp ne disposez pas votre moniteur.  
Veuillez visiter notre site Web : <https://iiyama.com> pour la réutilisation de moniteur.

# ANNEXE

Design et specifications techniques peuvent etre sujets à modifications, sans préavis.

## CARACTÉRISTIQUES TECHNIQUES : ProLite XB2493HSU-B1 / W1

Catégorie de taille	23,8"	
Panneau LCD	La technologie des panneaux	IPS (In-Plane-Switching)
	Taille	Diagonale: 23,8" (60,5cm)
	Taille du point	0,275mm H × 0,275mm V
	Luminosité	350cd/m <sup>2</sup> (Typique), 155cd/m <sup>2</sup> (Par défaut / Économie d'énergie)
	Rapport de contraste	1500 : 1 (Typique), Fonction d'Contr. avancé disponible
	Angle de vue	Droite / Gauche : 89 degrés chaque, Haut / Bas : 89 degrés chaque (Typique)
	MPRT	1ms
Couleurs affichées	Environ 16,7 millions	
Fréquence de synchronisation	HDMI(Adaptive-Sync: Eteint): Horizontale: 30,0-140,0 kHz, Verticale: 55-120 Hz HDMI(Adaptive-Sync: Allumé): Horizontale: 30,0-140,0 kHz, Verticale: 48-120 Hz DisplayPort(Adaptive-Sync: Eteint): Horizontale: 30,0-140,0 kHz, Verticale: 55-120 Hz DisplayPort(Adaptive-Sync: Allumé): Horizontale: 140,0-140,0 kHz, Verticale: 48-120 Hz	
Résolution Native	1920 × 1080, 2,1Mégapixel	
Résolution Maximum Supportée	HDMI(Adaptive-Sync: Eteint): 1920 × 1080, 120Hz HDMI(Adaptive-Sync: Allumé): 1920 × 1080, 120Hz DisplayPort(Adaptive-Sync: Eteint): 1920 × 1080, 120Hz DisplayPort(Adaptive-Sync: Allumé): 1920 × 1080, 120Hz	
Connecteur d'entrée	HDMI, DisplayPort	
Signal vidéo en entrée	HDMI, DisplayPort	
USB Standard	USB2,0 (DC5V, 500mA)	
Nombre de ports USB	1 Montante – Type-B	
Taille du connecteur	2 Descendante – Type-A	
Prise Casque *2	Prise mini 3,5mm (stéréo)	
Haut-parleurs	2W × 2 (haut-parleurs stéréo)	
Taille d'écran maximale	527,0mm L × 296,5mm H / 20,7" L × 11,7" H	
Alimentation	100-240VAC, 50/60Hz, 1,7A	
Puissance absorbée *2	12W (Par défaut / Économie d'énergie) Mode veille : 0,5W maximum, Mode éteint: 0,3W maximum	
Dimensions / Poids net	539,0 × 374,0 - 497,0 × 221,5mm / 21,2 × 14,7 - 19,6 × 8,7" (L×H×P) 5,0kg / 11,0lbs	
Débattement du réglage en hauteur	150mm	
Angle	Inclinaison: Haut: 23 degrés, Bas: 5 degrés Pivot: 360 degrés Rotation: Dans le sens- des aiguilles d'une montre / antihoraire: 90 degrés chaque	
Conditions de fonctionnement	Utilisation : Température 5 à 35°C / 41 à 95°F Humidité 10 à 80% (sans condensation) Stockage : Température -20 à 60°C / -4 à 140°F Humidité 10 à 90% (sans condensation)	
EPEAT Silver	Enregistrement varie selon les pays, consultez <a href="http://www.epeat.net">www.epeat.net</a> pour plus de détails	
Homologation	TCO Certified, CE, UKCA, TÜV-GS, VCCI, PSE, EAC	

**NOTEZ** \*1 Le bon fonctionnement des appareils externes connectés autres que les casques n'est pas garanti.

\*2 Lors que les périphériques USB ne sont pas connectés.

## CARACTÉRISTIQUES TECHNIQUES : ProLite X2493HSU-B1 / W1

FRANÇAIS

Catégorie de taille	23,8"	
Panneau LCD	La technologie des panneaux	IPS (In-Plane-Switching)
	Taille	Diagonale: 23,8" (60,5cm)
	Taille du point	0,275mm H x 0,275mm V
	Luminosité	350cd/m <sup>2</sup> (Typique), 155cd/m <sup>2</sup> (Par défaut / Économie d'énergie)
	Rapport de contraste	1500 : 1 (Typique), Fonction d'Contr. avancé disponible
	Angle de vue	Droite / Gauche : 89 degrés chaque, Haut / Bas : 89 degrés chaque (Typique)
	MPRT	1ms
Couleurs affichées	Environ 16,7 millions	
Fréquence de synchronisation	HDMI(Adaptive-Sync: Eteint): Horizontale: 30,0-140,0 kHz, Verticale: 55-120 Hz HDMI(Adaptive-Sync: Allumé): Horizontale: 30,0-140,0 kHz, Verticale: 48-120 Hz DisplayPort(Adaptive-Sync: Eteint): Horizontale: 30,0-140,0 kHz, Verticale: 55-120 Hz DisplayPort(Adaptive-Sync: Allumé): Horizontale: 140,0-140,0 kHz, Verticale: 48-120 Hz	
Résolution Native	1920 x 1080, 2,1Mégapixel	
Résolution Maximum Supportée	HDMI(Adaptive-Sync: Eteint): 1920 x 1080, 120Hz HDMI(Adaptive-Sync: Allumé): 1920 x 1080, 120Hz DisplayPort(Adaptive-Sync: Eteint): 1920 x 1080, 120Hz DisplayPort(Adaptive-Sync: Allumé): 1920 x 1080, 120Hz	
Connecteur d'entrée	HDMI, DisplayPort	
Signal vidéo en entrée	HDMI, DisplayPort	
USB Standard	USB2,0 (DC5V, 500mA)	
Nombre de ports USB	1 Montante – Type-B	
Taille du connecteur	2 Descendante – Type-A	
Prise Casque * <sup>2</sup>	Prise mini 3,5mm (stéréo)	
Haut-parleurs	2W x 2 (haut-parleurs stéréo)	
Taille d'écran maximale	527,0mm L x 296,5mm H / 20,7" L x 11,7" H	
Alimentation	100-240VAC, 50/60Hz, 1,7A	
Puissance absorbée * <sup>2</sup>	12W (Par défaut / Économie d'énergie) Mode veille : 0,5W maximum, Mode éteint: 0,3W maximum	
Dimensions / Poids net	539,0 x 387,0 x 175,0mm / 21,2 x 15,2 x 6,9" (LxHxP) 3,3kg / 7,3lbs	
Angle d'inclinaison	Haut: 20 degrés, Bas: 3 degrés	
Conditions de fonctionnement	Utilisation : Température 5 à 35°C / 41 à 95°F Humidité 10 à 80% (sans condensation) Stockage : Température -20 à 60°C / -4 à 140°F Humidité 10 à 90% (sans condensation)	
EPEAT Silver	Enregistrement varie selon les pays, consultez <a href="http://www.epeat.net">www.epeat.net</a> pour plus de détails	
Homologation	TCO Certified, CE, UKCA, TÜV-GS, VCCI, PSE, EAC	

**NOTEZ** \*<sup>1</sup> Le bon fonctionnement des appareils externes connectés autres que les casques n'est pas garanti.

\*<sup>2</sup> Lorsque les périphériques USB ne sont pas connectés.

## CARACTÉRISTIQUES TECHNIQUES : ProLite XB2793HSU-B1 / W1

Catégorie de taille	27"	
Panneau LCD	La technologie des panneaux	IPS (In-Plane-Switching)
	Taille	Diagonale: 27" (68,6cm)
	Taille du point	0,311mm H x 0,311mm V
	Luminosité	350cd/m <sup>2</sup> (Typique), 155cd/m <sup>2</sup> (Par défaut / Économie d'énergie)
	Rapport de contraste	1500 : 1 (Typique), Fonction d'Contr. avancé disponible
	Angle de vue	Droite / Gauche : 89 degrés chaque, Haut / Bas : 89 degrés chaque (Typique)
	MPRT	1ms
Couleurs affichées	Environ 16,7 millions	
Fréquence de synchronisation	HDMI(Adaptive-Sync: Eteint): Horizontale: 30,0-140,0 kHz, Verticale: 55-120 Hz HDMI(Adaptive-Sync: Allumé): Horizontale: 30,0-140,0 kHz, Verticale: 48-120 Hz DisplayPort(Adaptive-Sync: Eteint): Horizontale: 30,0-140,0 kHz, Verticale: 55-120 Hz DisplayPort(Adaptive-Sync: Allumé): Horizontale: 140,0-140,0 kHz, Verticale: 48-120 Hz	
Résolution Native	1920 x 1080, 2,1Mégapixel	
Résolution Maximum Supportée	HDMI(Adaptive-Sync: Eteint): 1920 x 1080, 120Hz HDMI(Adaptive-Sync: Allumé): 1920 x 1080, 120Hz DisplayPort(Adaptive-Sync: Eteint): 1920 x 1080, 120Hz DisplayPort(Adaptive-Sync: Allumé): 1920 x 1080, 120Hz	
Connecteur d'entrée	HDMI, DisplayPort	
Signal vidéo en entrée	HDMI, DisplayPort	
USB Standard	USB2.0 (DC5V, 500mA)	
Nombre de ports USB	1 Montante – Type-B	
Taille du connecteur	2 Descendante – Type-A	
Prise Casque *1	Prise mini 3,5mm (stéréo)	
Haut-parleurs	2W x 2 (haut-parleurs stéréo)	
Taille d'écran maximale	597,9mm L x 336,3mm H / 23,5" L x 13,2" H	
Alimentation	100-240VAC, 50/60Hz, 1,7A	
Puissance absorbée *2	14W (Par défaut / Économie d'énergie) Mode veille : 0,5W maximum, Mode éteint: 0,3W maximum	
Dimensions / Poids net	611,5 x 404,0 - 547,5 x 224,5mm / 24,1 x 15,9 - 21,6 x 8,8" (LxHxP) 5,4kg / 11,9lbs	
Débattement du réglage en hauteur	150mm	
Angle	Inclinaison: Haut: 23 degrés, Bas: 5 degrés Pivot: 360 degrés Rotation: Dans le sens- des aiguilles d'une montre / antihoraire: 90 degrés chaque	
Conditions de fonctionnement	Utilisation : Température 5 à 35°C / 41 à 95°F Humidité 10 à 80% (sans condensation) Stockage : Température -20 à 60°C / -4 à 140°F Humidité 10 à 90% (sans condensation)	
EPEAT Silver	Enregistrement varie selon les pays, consultez <a href="http://www.epeat.net">www.epeat.net</a> pour plus de détails	
Homologation	TCO Certified, CE, UKCA, TÜV-GS, VCCI, PSE, EAC	

**NOTEZ** \*1 Le bon fonctionnement des appareils externes connectés autres que les casques n'est pas garanti.

\*2 Lorsque les périphériques USB ne sont pas connectés.

## CARACTÉRISTIQUES TECHNIQUES : ProLite X2793HSU-B1 / W1

FRANÇAIS

Catégorie de taille	27"	
Panneau LCD	La technologie des panneaux	IPS (In-Plane-Switching)
	Taille	Diagonale: 27" (68,6cm)
	Taille du point	0,311mm H x 0,311mm V
	Luminosité	350cd/m <sup>2</sup> (Typique), 155cd/m <sup>2</sup> (Par défaut / Économie d'énergie)
	Rapport de contraste	1500 : 1 (Typique), Fonction d'Contr. avancé disponible
	Angle de vue	Droite / Gauche : 89 degrés chaque, Haut / Bas : 89 degrés chaque (Typique)
	MPRT	1ms
Couleurs affichées	Environ 16,7 millions	
Fréquence de synchronisation	HDMI(Adaptive-Sync: Eteint): Horizontale: 30,0-140,0 kHz, Verticale: 55-120 Hz HDMI(Adaptive-Sync: Allumé): Horizontale: 30,0-140,0 kHz, Verticale: 48-120 Hz DisplayPort(Adaptive-Sync: Eteint): Horizontale: 30,0-140,0 kHz, Verticale: 55-120 Hz DisplayPort(Adaptive-Sync: Allumé): Horizontale: 140,0-140,0 kHz, Verticale: 48-120 Hz	
Résolution Native	1920 × 1080, 2,1Mégapixel	
Résolution Maximum Supportée	HDMI(Adaptive-Sync: Eteint): 1920 × 1080, 120Hz HDMI(Adaptive-Sync: Allumé): 1920 × 1080, 120Hz DisplayPort(Adaptive-Sync: Eteint): 1920 × 1080, 120Hz DisplayPort(Adaptive-Sync: Allumé): 1920 × 1080, 120Hz	
Connecteur d'entrée	HDMI, DisplayPort	
Signal vidéo en entrée	HDMI, DisplayPort	
USB Standard	USB2.0 (DC5V, 500mA)	
Nombre de ports USB	1 Montante – Type-B	
Taille du connecteur	2 Descendante – Type-A	
Prise Casque * <sup>1</sup>	Prise mini 3,5mm (stéréo)	
Haut-parleurs	2W × 2 (haut-parleurs stéréo)	
Taille d'écran maximale	597,9mm L × 336,3mm H / 23,5" L × 13,2" H	
Alimentation	100-240VAC, 50/60Hz, 1,7A	
Puissance absorbée * <sup>2</sup>	14W (Par défaut / Économie d'énergie) Mode veille : 0,5W maximum, Mode éteint: 0,3W maximum	
Dimensions / Poids net	611,5 × 427,5 × 209,5mm / 24,1 × 16,8 × 7,5" (L×H×P) 4,0kg / 8,8lbs	
Angle d'inclinaison	Haut: 20 degrés, Bas: 3 degrés	
Conditions de fonctionnement	Utilisation : Température 5 à 35°C / 41 à 95°F Humidité 10 à 80% (sans condensation) Stockage : Température -20 à 60°C / -4 à 140°F Humidité 10 à 90% (sans condensation)	
EPEAT Silver	Enregistrement varie selon les pays, consultez <a href="http://www.epeat.net">www.epeat.net</a> pour plus de détails	
Homologation	TCO Certified, CE, UKCA, TÜV-GS, VCCI, PSE, EAC	

**NOTEZ** \*<sup>1</sup> Le bon fonctionnement des appareils externes connectés autres que les casques n'est pas garanti.

\*<sup>2</sup> Lorsque les périphériques USB ne sont pas connectés.

## CARACTÉRISTIQUES TECHNIQUES : ProLite XB2793QSU-B1

Catégorie de taille	27"	
Panneau LCD	La technologie des panneaux	IPS (In-Plane-Switching)
	Taille	Diagonale: 27" (68,5cm)
	Taille du point	0,233mm H × 0,233mm V
	Luminosité	350cd/m <sup>2</sup> (Typique), 155cd/m <sup>2</sup> (Par défaut / Économie d'énergie)
	Rapport de contraste	1000 : 1 (Typique), Fonction d'Contr. avancé disponible
	Angle de vue	Droite / Gauche : 89 degrés chaque, Haut / Bas : 89 degrés chaque (Typique)
	MPRT	1ms
Couleurs affichées	Environ 16,7 millions	
Fréquence de synchronisation	HDMI(Adaptive-Sync: Eteint): Horizontale: 30,0-112,0 kHz, Verticale: 55-75 Hz HDMI(Adaptive-Sync: Allumé): Horizontale: 30,0-112,0 kHz, Verticale: 48-75 Hz DisplayPort(Adaptive-Sync: Eteint): Horizontale: 30,0-112,0 kHz, Verticale: 55-75 Hz DisplayPort(Adaptive-Sync: Allumé): Horizontale: 112,0-112,0 kHz, Verticale: 48-75 Hz	
Résolution Native	2560 × 1440, 3,7Mégapixel	
Résolution Maximum Supportée	HDMI(Adaptive-Sync: Eteint): 2560 × 1440, 75Hz HDMI(Adaptive-Sync: Allumé): 2560 × 1440, 75Hz DisplayPort(Adaptive-Sync: Eteint): 2560 × 1440, 75Hz DisplayPort(Adaptive-Sync: Allumé): 2560 × 1440, 75Hz	
Connecteur d'entrée	HDMI, DisplayPort	
Signal vidéo en entrée	HDMI, DisplayPort	
USB Standard	USB 2.0 (DC5V, 500mA)	
Nombre de ports USB Taille du connecteur	1 Montante – Type-B 2 Descendante – Type-A	
Prise Casque *1	Prise mini 3,5mm (stéréo)	
Haut-parleurs	2W × 2 (haut-parleurs stéréo)	
Taille d'écran maximale	596,7mm L × 335,7mm H / 23,5" L × 13,2" H	
Alimentation	100-240VAC, 50/60Hz, 1,7A	
Puissance absorbée *2	17W (Par défaut / Économie d'énergie) Mode veille : 0,5W maximum, Mode éteint: 0,3W maximum	
Dimensions / Poids net	613,0 × 404,0 - 548,0 × 224,5mm / 24,1 × 15,9 - 21,6 × 8,8" (L×H×P) 5,7kg / 12,6lbs	
Débattement du réglage en hauteur	150mm	
Angle	Inclinaison: Haut: 23 degrés, Bas: 5 degrés Pivot: 360 degrés Rotation: Dans le sens- des aiguilles d'une montre / antihoraire: 90 degrés chaque	
Conditions de fonctionnement	Utilisation : Température 5 à 35°C / 41 à 95°F Humidité 10 à 80% (sans condensation) Stockage : Température -20 à 60°C / -4 à 140°F Humidité 10 à 90% (sans condensation)	
EPEAT Silver	Enregistrement varie selon les pays, consultez <a href="http://www.epeat.net">www.epeat.net</a> pour plus de détails	
Homologation	TCO Certified, CE, UKCA, TÜV-GS, VCCI, PSE, EAC	

**NOTEZ** \*1 Le bon fonctionnement des appareils externes connectés autres que les casques n'est pas garanti.

\*2 Lorsque les périphériques USB ne sont pas connectés.

## CARACTÉRISTIQUES TECHNIQUES : ProLite X2793QSU-B1

FRANÇAIS

Catégorie de taille	27"	
Panneau LCD	La technologie des panneaux	IPS (In-Plane-Switching)
	Taille	Diagonale: 27" (68,5cm)
	Taille du point	0,233mm H × 0,233mm V
	Luminosité	350cd/m <sup>2</sup> (Typique), 155cd/m <sup>2</sup> (Par défaut / Économie d'énergie)
	Rapport de contraste	1000 : 1 (Typique), Fonction d'Contr. avancé disponible
	Angle de vue	Droite / Gauche : 89 degrés chaque, Haut / Bas : 89 degrés chaque (Typique)
	MPRT	1ms
Couleurs affichées	Environ 16,7 millions	
Fréquence de synchronisation	HDMI(Adaptive-Sync: Eteint): Horizontale: 30,0-112,0 kHz, Verticale: 55-75 Hz HDMI(Adaptive-Sync: Allumé): Horizontale: 30,0-112,0 kHz, Verticale: 48-75 Hz DisplayPort(Adaptive-Sync: Eteint): Horizontale: 30,0-112,0 kHz, Verticale: 55-75 Hz DisplayPort(Adaptive-Sync: Allumé): Horizontale: 112,0-112,0 kHz, Verticale: 48-75 Hz	
Résolution Native	2560 × 1440, 3,7Mégapixel	
Résolution Maximum Supportée	HDMI(Adaptive-Sync: Eteint): 2560 × 1440, 75Hz HDMI(Adaptive-Sync: Allumé): 2560 × 1440, 75Hz DisplayPort(Adaptive-Sync: Eteint): 2560 × 1440, 75Hz DisplayPort(Adaptive-Sync: Allumé): 2560 × 1440, 75Hz	
Connecteur d'entrée	HDMI, DisplayPort	
Signal vidéo en entrée	HDMI, DisplayPort	
USB Standard	USB2.0 (DC5V, 500mA)	
Nombre de ports USB	1 Montante – Type-B	
Taille du connecteur	2 Descendante – Type-A	
Prise Casque * <sup>1</sup>	Prise mini 3,5mm (stéréo)	
Haut-parleurs	2W × 2 (haut-parleurs stéréo)	
Taille d'écran maximale	596,7mm L × 335,7mm H / 23,5" L × 13,2" H	
Alimentation	100-240VAC, 50/60Hz, 1,7A	
Puissance absorbée * <sup>2</sup>	17W (Par défaut / Économie d'énergie) Mode veille : 0,5W maximum, Mode éteint: 0,3W maximum	
Dimensions / Poids net	613,0 × 428,5 × 190,0mm / 24,1 × 16,9 × 7,5" (L×H×P) 4,0kg / 8,8lbs	
Angle d'inclinaison	Haut: 20 degrés, Bas: 3 degrés	
Conditions de fonctionnement	Utilisation : Température 5 à 35°C / 41 à 95°F Humidité 10 à 80% (sans condensation) Stockage : Température -20 à 60°C / -4 à 140°F Humidité 10 à 90% (sans condensation)	
EPEAT Silver	Enregistrement varie selon les pays, consultez <a href="http://www.epeat.net">www.epeat.net</a> pour plus de détails	
Homologation	TCO Certified, CE, UKCA, TÜV-GS, VCCI, PSE, EAC	

**NOTEZ** \*<sup>1</sup> Le bon fonctionnement des appareils externes connectés autres que les casques n'est pas garanti.

\*<sup>2</sup> Lorsque les périphériques USB ne sont pas connectés.

## DIMENSIONS : ProLite XB2493HSU

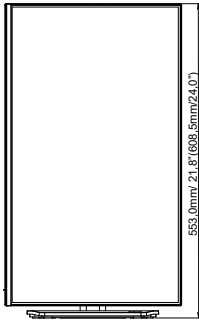
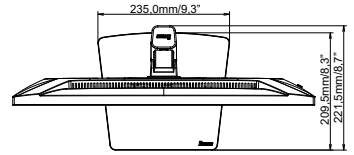
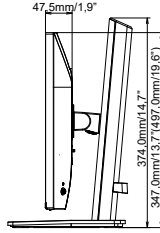
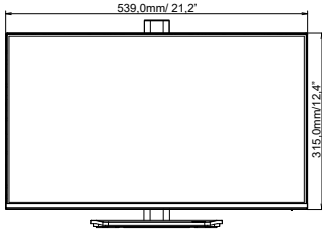

( ) : Plage d'ajustement maximum

## DIMENSIONS : ProLite X2493HSU

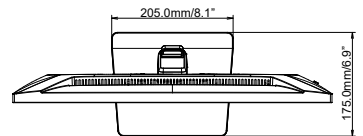
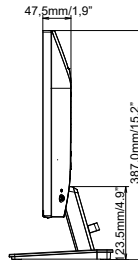
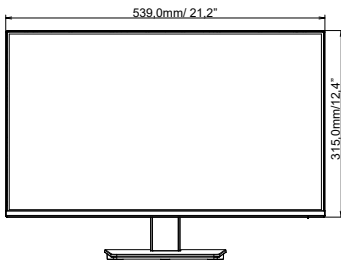

## DIMENSIONS : ProLite XB2793HSU

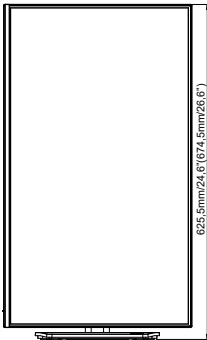
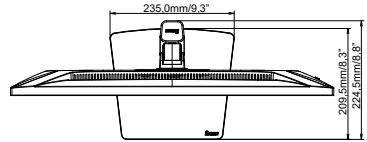
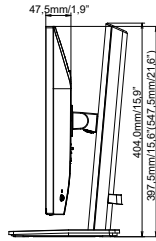
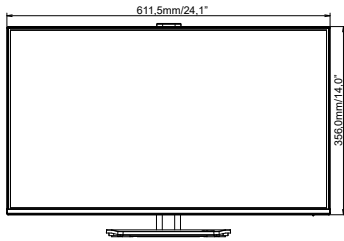

( ) : Plage d'ajustement maximum

FRANÇAIS

## DIMENSIONS : ProLite X2793HSU

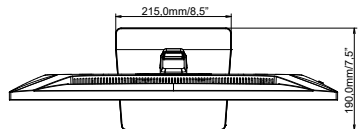
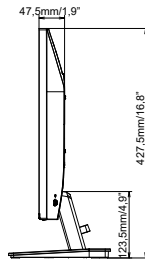
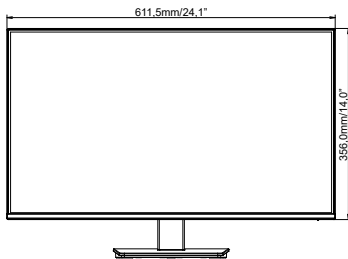

## DIMENSIONS : ProLite XB2793QSU

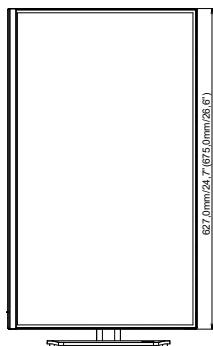
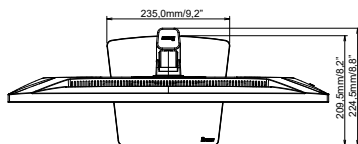
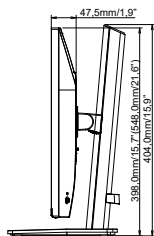
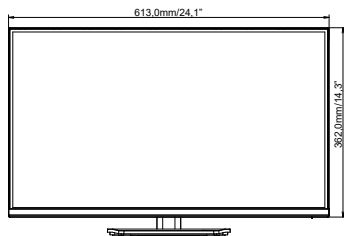

( ) : Plage d'ajustement maximum

## DIMENSIONS : ProLite X2793QSU

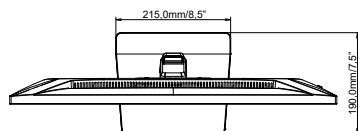
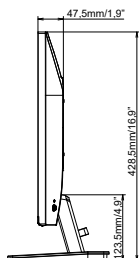
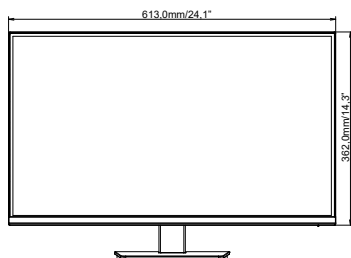

## FRÉQUENCES DE SYNCHRONISATION

Mode video	Fréquence horizontale	Fréquence verticale	Horloge à points
800 × 600	37,880kHz	60,320Hz	40,000MHz
	46,880kHz	75,000Hz	49,500MHz
1024 × 768	48,360kHz	60,000Hz	65,000MHz
	60,020kHz	75,030Hz	78,750MHz
1280 × 1024	63,980kHz	60,020Hz	108,000MHz
	79,980kHz	75,020Hz	135,000MHz
1680 × 1050	65,290kHz	59,950Hz	146,250MHz
1920 × 1080	67,500kHz	60,000Hz	148,500MHz
	83,390kHz	74,970Hz	174,500MHz
	110,000kHz	100,000Hz	228,800MHz
	137,280kHz	120,000Hz	285,500MHz
2560 × 1440	88,890kHz	60,018Hz	241,770MHz
	111,860kHz	74,970Hz	304,250MHz

\* ProLite XB2793QSU/ProLite X2793QSU uniquement