



# ROG STRIX OLED XG32UCWMG

USER GUIDE

Eerste editie

Juni 2025

**Copyright © 2025 ASUSTeK COMPUTER INC. Alle rechten voorbehouden.**

Geen deel van deze handleiding, inclusief de daarin beschreven producten en software, mag worden gereproduceerd, verzonden, opgeslagen in een weergavesysteem of vertaald in enige taal in welke vorm en op welke wijze dan ook, behalve het kopiëren door de gebruiker voor back-up, zonder uitdrukkelijke schriftelijke toestemming van ASUSTeK COMPUTER INC. ("ASUS").

De garantie of service op het apparaat wordt niet verlengd: (1) indien het product gerepareerd, gewijzigd of veranderd is, tenzij die reparatie, wijziging of verandering schriftelijk door ASUS is toegestaan en (2) indien het serienummer van het product beschadigd of verwijderd is.

ASUS BIJDT DEZE HANDLEIDING "ZOALS HIJ DAAR LIGT" ZONDER ENIGE GARANTIE, EXPLICIET OF IMPLICIET, INCLUSIEF, MAAR NIET BEPERKT TOT DE IMPLICIETE GARANTIE OF VOORWAARDEN VAN VERKOOPBAARHEID OF GESCHIKTHEID VOOR EEN BEPAALD DOEL. IN GEEN GEVAL ZAL ASUS, ZIJN DIRECTEURS, OFFICIERS, WERKNEMERS OF VERTEGENWOORDIGERS AANSPRAKELIJK ZIJN VOOR ENIGE INDIRECTE, SPECIALE, INCIDENTELE OF CONSEQUENTIËLE SCHADE (WAARONDER SCHADE DOOR VERLIES VAN INKOMSTEN, VERLIES VAN GEBRUIK OF GEGEVENS, BEDRIJFSONDERBREKING EN DERGELIJKE) ZELFS ALS ASUS OP DE HOOGTE WAS GESTELD VAN DE MOGELIJKHEID VAN DERGELIJKE SCHADE DOOR EEN DEFECT OF FOUT IN DEZE HANDLEIDING OF DIT PRODUCT.

SPECIFICATIES EN INFORMATIE IN DEZE HANDLEIDING WORDEN ALLEEN VOOR INFORMATIE GEGEVEN EN KUNNEN WORDEN VERANDERD OP ELK MOMENT ZONDER KENNISGEVING. ZE MOETEN NIET ALS GARANTIE VAN ASUS WORDEN BESCHOUWD. ASUS ACCEPTEERT GEEN VERANTWOORDELIJKHEID OF AANSPRAKELIJKHEID VOOR FOUTEN OF ONNAUWKEURIGHEDEN DIE IN DEZE HANDLEIDING Zouden KUNNEN VOORKOMEN, INCLUSIEF DE PRODUCTEN EN SOFTWARE DIE DAARIN BESCHREVEN WORDEN.

Producten en bedrijfsnamen die in deze handleiding zijn vermeld, zijn mogelijk geregistreeerde handelsmerken of auteursrechten van hun respectieve bedrijven en worden uitsluitend gebruikt voor identificatie of toelichting en in het voordeel van de eigenaar, zonder de bedoeling te hebben een inbreuk te plegen op hun rechten.

# Inhoud

Inhoud .....	iii
Mededelingen.....	iv
Veiligheidsinformatie .....	v
Onderhoud & reiniging.....	vii
Takeback Services.....	viii
Productinformatie voor het EU-energielabel .....	viii
<b>Hoofdstuk 1: Kennismaken met het product</b>	
1.1 Welkom! .....	1-1
1.2 Inhoud van de verpakking.....	1-1
1.3 Kennismaken met de monitor.....	1-2
1.3.1 Vooraanzicht .....	1-2
1.3.2 Achterkant.....	1-3
1.3.3 GamePlus-functie .....	1-4
1.3.4 GameVisual-functie.....	1-6
1.3.5 Andere functie(s).....	1-7
<b>Hoofdstuk 2: Instellen</b>	
2.1 De arm/voet monteren .....	2-1
2.2 Kabelbeheer.....	2-2
2.3 De arm/voet loskoppelen (voor VESA-wandmontage) .....	2-2
2.4 De monitor afstellen.....	2-3
2.5 De kabels aansluiten.....	2-4
2.6 De monitor in-/uitschakelen .....	2-5
<b>Hoofdstuk 3: Algemene instructies</b>	
3.1 OSD-menu (On-Screen Display) .....	3-1
3.1.1 Opnieuw configureren.....	3-1
3.1.2 Kennismaken met de OSD-functies .....	3-2
3.2 Aura .....	3-13
3.3 Overzicht specificaties .....	3-14
3.4 Afmetingen buitenkant .....	3-16
3.5 Problemen oplossen (Veelgestelde vragen).....	3-17
3.6 Ondersteunde bedieningsmodi .....	3-18

# Mededelingen

## FCC-verklaring (Federal Communications Commission)

Dit apparaat voldoet aan Deel 15 van de FCC-regels. Het gebruik is onderhevig aan de volgende twee voorwaarden:

- Dit apparaat mag geen schadelijke storing veroorzaken en
- Dit apparaat moet elke ontvangen storing aanvaarden, met inbegrip van storing die ongewenste werking kan veroorzaken.

Dit apparaat werd getest en voldoet aan de beperkingen voor een digitaal apparaat van Klasse B, in overeenstemming met Deel 15 van de FCC-voorschriften. Deze beperkingen zijn vastgesteld om een redelijke beveiliging te bieden tegen schadelijke storingen in een installatie in een woning. Deze apparatuur genereert en gebruikt radiofrequente energie en kan die energie uitstralen. Wordt hij niet geïnstalleerd en gebruikt volgens de instructies, dan kan dat schadelijke storing veroorzaken in radio communicatie. Er is echter geen garantie dat er geen storing zal optreden in een particuliere installatie. Als dit apparaat toch schadelijke storingen veroorzaakt aan radio- of televisieontvangst, wat kan worden vastgesteld door het apparaat in en uit te schakelen, moet de gebruiker deze storing proberen te corrigeren door een of meer van de volgende maatregelen te nemen:

- Wijzig de richting van de ontvangstantenne of verplaats de antenne.
- Vergroot de afstand tussen de apparatuur en de ontvanger.
- Sluit de apparatuur aan op een stopcontact in een andere groep dan die waar de ontvanger op is aangesloten.
- Raadpleeg de leverancier of een ervaren radio/televisietechnicus voor hulp.



Het gebruik van afgeschermd kabels voor het aansluiten van de monitor op de grafische kaart is verplicht om te voldoen aan de FCC-regels. Veranderingen en wijzigingen in dit apparaat die niet uitdrukkelijk zijn toegestaan door de partij die verantwoordelijk is voor de compliantie, kunnen tot gevolg hebben dat de gebruiker niet meer bevoegd is de apparatuur te bedienen.

## Verklaring van Canadees Ministerie voor Communicatie

Dit digitale apparaat overschrijdt de limieten niet van Klasse B voor zendruisemissies van digitale apparaten, zoals vastgesteld in de voorschriften met betrekking tot radiostoring van het Canadese ministerie voor Communicatie.

Dit digitale apparaat van Klasse B voldoet aan de Canadese ICES-003.

This Class B digital apparatus meets all requirements of the Canadian Interference - Causing Equipment Regulations.

Cet appareil numérique de la classe B respecte toutes les exigences du Règlement sur le matériel brouiller du Canada.



## Veiligheidsinformatie

- Lees alle documentatie die bij de verpakking is geleverd aandachtig door voordat u de monitor installeert.
- Om het risico op brand of schokken te voorkomen, mag u de monitor nooit blootstellen aan regen of vocht.
- Probeer nooit de behuizing van de monitor te openen. De gevaarlijke hoge spanning in de monitor kan ernstige lichamelijke letsels veroorzaken.
- Als de voeding defect is, mag u niet proberen deze zelf te repareren. Neem contact op met een bevoegde servicetechnicus of met uw verkoper.
- Controleer of alle kabels correct zijn aangesloten en of de voedingskabels niet beschadigd zijn voordat u het product gebruikt. Neem onmiddellijk contact op met uw leverancier als u schade ontdekt.
- De sleuven en openingen op de achterkant of de bovenkant van de behuizing zijn bedoeld voor de ventilatie. Blokkeer deze sleuven niet. Plaats dit product nooit in de buurt van of op een radiator of een warmtebron, tenzij de geschikte ventilatie is voorzien.
- De monitor mag alleen worden gebruikt met het type stroombron dat op het label is aangegeven. Als u niet zeker bent van het stroomtype in uw huis, kunt u contact opnemen met uw leverancier of uw lokale elektriciteitsmaatschappij.
- Gebruik de juiste voedingsstekker die voldoet aan uw lokale elektriciteitsstandaard.
- Zorg dat u geen contactdozen en verlengkabels overbelast. Een overbelasting kan brand of elektrische schokken veroorzaken.
- Vermijd stof, vochtigheid en extreme temperaturen. Plaats de monitor niet op een plaats waar deze nat kan worden. Plaats de monitor op een stabiel oppervlak.
- Koppel het apparaat los tijdens een onweer of als u het gedurende langere tijd niet zult gebruiken. Dit zal de monitor beschermen tegen schade door stroompieken.
- Steek nooit objecten in de sleuven van de monitorbehuizing of mors geen vloeistof op de behuizing.
- Voor een bevredigende werking, mag u de monitor alleen gebruiken met UL-gecertificeerde computers die over de correct geconfigureerde contactdoos beschikken met een markering 100-240V AC.
- Als u technische problemen met de monitor ondervindt, moet u contact opnemen met een bevoegde servicetechnicus of uw verkoper.

- Het aanpassen van het volume of de equalizer op een andere instelling dan de middenpositie kan de uitvoerspanning van de oor/koptelefoon verhogen en daarmee ook het geluidsdrumniveau.
- De adapter wordt uitsluitend gebruikt voor deze monitor. Gebruik deze niet voor andere doeleinden. Het toestel maakt gebruik van een van de volgende voedingen:
  - Fabrikant: Delta Electronics Inc., model: ADP-240EB B
  - Fabrikant: Chicony Electronics CO., Ltd, Model: A20-240P1A
- Zorg dat het netsnoer wordt aangesloten op een stopcontact met aarding.
- De verstrekte stroomadapter en/of netsnoer zijn ontworpen om uitsluitend met het product te worden gebruikt. Gebruik deze niet met andere producten.



Dit symbool of de vuilnisbak met een kruis er doorheen, geeft aan dat het product (elektrische en elektronische apparatuur en knoopcelbatterijen met kwik) niet bij het huishoudelijk afval terecht mogen komen. Neem contact op met de gemeente voor het verwijderen van elektronische artikelen.

## Omvallen voorkomen

Wanneer u de monitor gebruikt, bevestigt u het monitorscherm aan een wand met een kabel of ketting die het gewicht van de monitor kan dragen om te voorkomen dat de monitor kan omvallen.

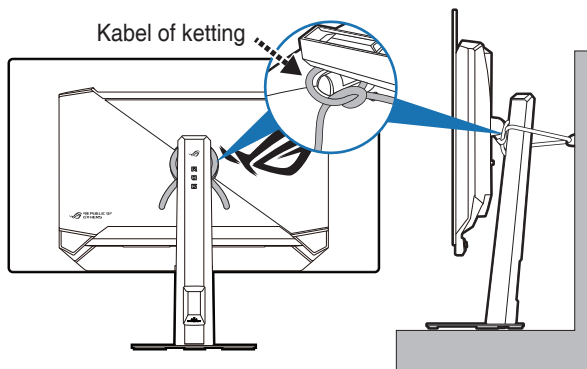

- Het ontwerp van het scherm kan afwijken van de illustraties.
- Installatie moet worden uitgevoerd door een gekwalificeerde technicus. Neem contact op met de leverancier voor meer informatie.
- Voor modellen die zwaarder zijn dan 7 kg. Selecteer een passende methode om omvallen te voorkomen.
- Bevestig de kabel of ketting aan de standaard en fixeer deze vervolgens aan de wand.

# Onderhoud & reiniging

- Wij raden u aan de kabels en de voedingskabels los te koppelen voordat u de monitor optilt of verplaatst. Volg de correcte tilmethode wanneer u de monitor plaatst. Wanneer u de monitor optilt of draagt, neemt u de randen van de monitor vast. Til het scherm niet op bij de voet of de kabel.
- Reinigen. Schakel uw monitor uit en koppel de voedingskabel los. Reinig het oppervlak van de monitor met een vezelvrije, niet schurende doek. Verwijder lastige vlekken met een doek die met een zacht schoonmaakmiddel is bevochtigd.
- Vermijd het gebruik van een reinigingsmiddel dat alcohol of aceton bevat. Gebruik een reinigingsmiddel voor gebruik met de monitor. Sproei nooit rechtstreeks schoonmaakmiddel op het scherm, omdat dit in de monitor kan lekken en een elektrische schok veroorzaken.

## De volgende symptomen zijn normaal voor de monitor:

- De helderheid van het scherm kan lichte variaties vertonen, afhankelijk van het bureaubladthema dat u gebruikt.
- Als dezelfde afbeelding urenlang wordt weergegeven, kan na het wisselen van de afbeelding een nabeeld van de vorige afbeelding achterblijven. Het scherm zal zichzelf langzaam herstellen; u kunt het scherm ook een paar uur uitschakelen.
- Als het scherm zwart wordt of gaat knipperen, of niet meer werkt, moet u contact opnemen met uw leverancier of service-centrum om dit te herstellen. Repareer het scherm nooit zelf!

## Conventies die in deze handleiding worden gebruikt



**WAARSCHUWING:** Informatie om lichamelijke letsels te voorkomen wanneer u een taak probeert uit te voeren.



**LET OP:** Informatie om schade aan de onderdelen te voorkomen wanneer u een taak probeert uit te voeren.



**BELANGRIJK:** Instructies die u MOET volgen om een taak te voltooien.



**OPMERKING:** Tips en extra informatie om u te helpen bij het voltooien van uw taak.

## Hier vindt u meer informatie

Raadpleeg de volgende bronnen voor extra informatie en voor product- en software-updates.

### 1. ASUS-websites

De wereldwijde ASUS-websites bieden bijgewerkte informatie over hardware- en softwareproducten van ASUS. Raadpleeg <http://www.asus.com>

### 2. Optionele documentatie

Uw productverpakking kan optionele documentatie, zoals een garantiekaart, bevatten die door uw leverancier werd toegevoegd. Deze documenten maken geen deel uit van het standaardpakket.

### 3. Over geknipper

[https://www.asus.com/Microsite/display/eye\\_care\\_technology/](https://www.asus.com/Microsite/display/eye_care_technology/)

## Takeback Services

ASUS recycling and takeback programs come from our commitment to the highest standards for protecting our environment. We believe in providing solutions for our customers to be able to responsibly recycle our products, batteries and other components as well as the packaging materials.

Please go to <http://csr.asus.com/english/Takeback.htm> for detail recycling information in different region.

## Productinformatie voor het EU-energielabel



XG32UCWMG





## 1.1 Welkom!

Hartelijk dank voor uw aankoop van de ASUS® oled-monitor!

De nieuwste breedbeeld oled-monitor van ASUS biedt een breder, helderder en messcherp beeldscherm, aangevuld met talrijke functies die uw kijkervaring verbeteren.

Al deze functies maken van de monitor een onvergelijkelijk product dat u optimaal gebruiksgemak en een fantastische visuele ervaring biedt.

## 1.2 Inhoud van de verpakking

Controleer de verpakking op de volgende onderdelen:

- ✓ Oled-monitor
- ✓ Voet van de monitor
- ✓ Snelle startgids
- ✓ Garantiekaart
- ✓ Stroomadapter
- ✓ Netsnoer
- ✓ HDMI-kabel (optie)
- ✓ DisplayPort-kabel (optie)
- ✓ USB Type-A- naar Type-B-kabel (optie)
- ✓ USB Type-C-kabel (optie)
- ✓ ROG-muurbevestigingspakket
- ✓ ROG-sticker
- ✓ ROG-tas



---

Als een van de bovenstaande items beschadigd is of ontbreekt, neem dan onmiddellijk contact op met uw leverancier.

---



---

Als u het netsnoer of verbindingskabels moet vervangen, neemt u contact op met de klantenservice van ASUS.

---

# 1.3 Kennismaken met de monitor

## 1.3.1 Vooraanzicht

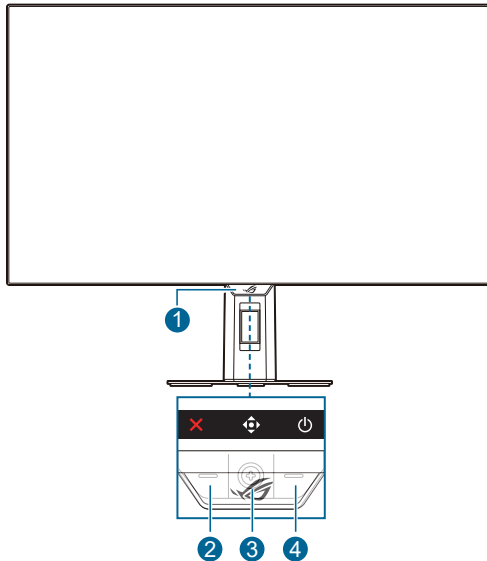

### 1. Voedingsindicator

- In de onderstaande tabel vindt u de omschrijving van de kleuren van de voedingsindicator.





Status	Beschrijving
Rood	AAN
UIT	UIT
Oranje	Stand-bymodus/Geen signaal
Knippert oranje	Pixelreiniging

### 2. ✕ De knop Sluiten

- Schakelt de monitor in als de monitor de stand-bymodus opent of het bericht "GEEN SIGNAAL" weergeeft.
- Druk hier om de sneltoets Beeldsnelheidboost te activeren. Om de sneltoetsfunctie te wijzigen, gaat u naar het menu **MyFavorite** > **Snelkoppeling** > .
- Druk op deze knop om het OSD-menu te sluiten als het OSD-menu is geactiveerd.

### 3. Knop Navigeren (5-weg):

- Schakelt de monitor in als de monitor de stand-bymodus opent of het bericht "GEEN SIGNAAL" weergeeft.

- Druk op deze knop om het OSD-menu te activeren. Druk in het OSD-menu op deze knop om het OSD-menu te openen of om de geselecteerde items in het OSD-menu te activeren. Beweeg de knop omhoog/omlaag/links/rechts om door de instellingen te bewegen, de waarden te verhogen/verlagen of om de selectie omhoog/omlaag/links/rechts te bewegen. Beweeg de knop naar links om het OSD-menu te sluiten of terug te keren naar het vorige menu.
  - Beweeg de knop en houd meer dan 5 seconden naar beneden vast om de Toetsvergrendeling in of uit te schakelen.
  - Beweeg de knop naar rechts om de sneltoets GamePlus te activeren. Om de sneltoetsfunctie te wijzigen, gaat u naar het menu **MyFavorite > Snelkoppeling >** .
  - Beweeg de knop omhoog om de sneltoets GameVisual te activeren. Om de sneltoetsfunctie te wijzigen, gaat u naar het menu **MyFavorite > Snelkoppeling >** .
  - Beweeg de knop links om de sneltoets Volume (koptelefoon-uit) te activeren. Om de sneltoetsfunctie te wijzigen, gaat u naar het menu **MyFavorite > Snelkoppeling >** .
  - Beweeg de knop omlaag om de sneltoets Pixelreiniging te activeren. Om de sneltoetsfunctie te wijzigen, gaat u naar het menu **MyFavorite > Snelkoppeling >** .
4.  Aan/uitknop
- Schakelt de monitor in of uit.

### 1.3.2 Achterkant

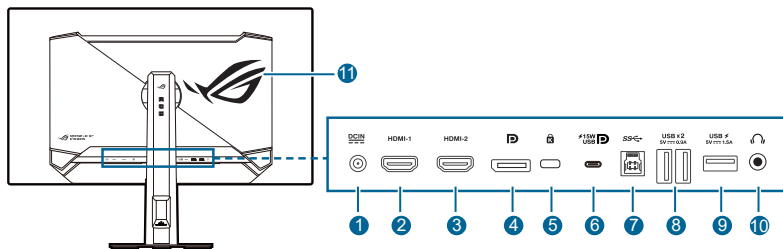

1. **DC-IN-aansluiting.** Deze poort is bedoeld voor het aansluiten van de stroomadapter.
2. **HDMI-1-poort.** Deze poort dient om een HDMI-compatibel apparaat aan te sluiten.
3. **HDMI-2-poort.** Deze poort dient om een HDMI-compatibel apparaat aan te sluiten.
4. **DisplayPort.** Deze poort is voor het aansluiten van een DisplayPort-compatibel apparaat.
5. **Gleuf voor Kensingtonslot.**

- 6. USB 3.2 Gen 1 Type-C (ondersteunt DP Alt-modus).** Deze poort is bedoeld voor het aansluiten van een DisplayPort-/USB Type-C-compatibel apparaat. Deze poort is daarnaast bedoeld voor het aansluiten van een USB-upstreamkabel en ondersteunt de toevoer van voeding en data via USB (afhankelijk van de signaalbron).



---

De aansluiting biedt een uitvoerspanning met een vermogen van 15 W (5 V, 3 A).





---

- 7. USB 3.2 Gen 1 Type-B.** Deze poort is om een USB-upstreamkabel aan te sluiten. De verbinding maakt het gebruik van de USB-aansluitingen op de monitor mogelijk.
- 8. USB 3.2 Gen 1 Type-A.** Deze poorten zijn bedoeld voor verbinding met USB-apparaten zoals USB-toetsenbord/muis, USB-flashstation enzovoort.
- 9. USB 3.2 Gen 1 Type-A.** Deze poort is bedoeld voor verbinding met USB-apparaten zoals USB-toetsenbord/muis, USB-flashstation enzovoort.
- 10. Koptelefoonaansluiting.** Deze poort is alleen beschikbaar wanneer een HDMI/DisplayPort/USB Type-C-kabel is verbonden.
- 11. AURA RGB/AURA Sync (bestuurd door Armoury Crate-software).**

### 1.3.3 GamePlus-functie

De GamePlus-functie levert een reeks hulpmiddelen en biedt een betere game-omgeving voor gebruikers die verschillende soorten games spelen. Met de richtkruis-overlay met zes verschillende richtkruizen kunt u het beste richtkruis kiezen voor de game die u speelt. Daarnaast kunt u met de optie Dynamisch richtkruis de kleur van het richtkruis automatisch veranderen op basis van de achtergrond. Er is ook een schermtimer en een stopwatch die u links op het scherm kunt plaatsen, zodat u de verstreken gametijd kunt bijhouden. Met de teller FPS (frames per seconde) ziet u hoe soepel de game loopt. De positie van FPS-teller, Richtkruis, Timer en Stopwatch kan worden aangepast met de navigatieknop (5-weg). Sluipschutter-functie (alleen beschikbaar als HDR op het apparaat is uitgeschakeld) is aangepast voor first-person shooters. Selecteer de vergrotingsratio en het uitlijningstype in de reeks. Beeldschermuitlijning toont richtlijnen aan vier zijden van het scherm, een handig hulpmiddel als u verscheidene beeldschermen perfect wilt uitlijnen.

GamePlus activeren:

1. Druk op de GamePlus-snelkoppelingknop.
2. Beweeg de knop  (5-weg) omhoog/omlaag om uit verschillende functies te kiezen.
3. Druk op de knop  (5-weg) om de gekozen functie te activeren of om de instellingen weer te geven.
4. Beweeg de knop  (5-weg) omhoog/omlaag om door de instellingen te navigeren. Markeer de gewenste instelling en druk op de knop  (5-weg) om deze te activeren.



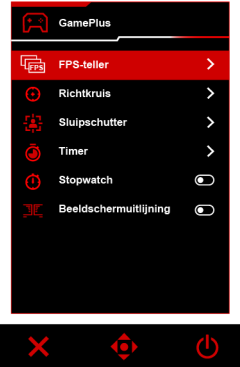
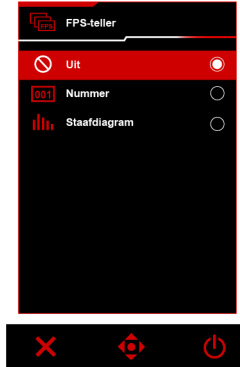
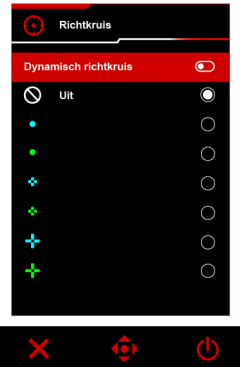
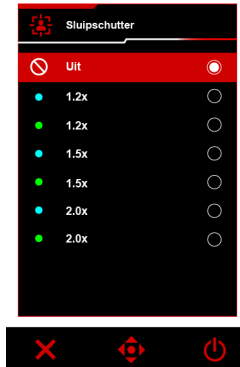
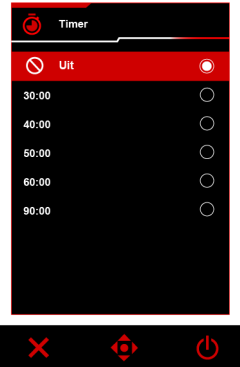

5. Druk op de knop **X** Sluiten om af te sluiten.

<p>GamePlus hoofdmenu</p> 	<p>GamePlus — FPS-teller</p> 
<p>GamePlus — Richtkruis</p> 	<p>GamePlus — Sluipschutter</p> 
<p>GamePlus — Timer</p> 	

### 1.3.4 GameVisual-functie

De functie GameVisual helpt u op een gemakkelijke manier te kiezen tussen verschillende beeldmodi.

Zo activeert u GameVisual:

1. Druk op de GameVisual-snelkoppelingknop.
2. Beweeg de knop  (5-weg) omhoog/omlaag om een gewenste instelling te selecteren.
3. Druk op de knop  (5-weg) om deze te activeren.
4. Beweeg de knop  naar links om terug te gaan of druk op de knop  Sluiten om af te sluiten.
  - **Landschap:** Dit is de beste optie voor landschapfoto's die met de GameVisual™ video intelligence-technologie worden weergegeven.
  - **Racemodus:** Dit is de beste optie voor racenames die met de GameVisual™ video intelligence-technologie worden gespeeld.
  - **Bioscoopmodus:** Dit is de beste optie voor films die met de GameVisual™ video intelligence-technologie worden bekeken.
  - **RTS/RPG:** Dit is de beste optie voor strategiegames (real-time strategy, RTS)/rollenspellen (role-playing games, RPG) die met de GameVisual™ video intelligence-technologie worden gespeeld.
  - **FPS:** Dit is de beste optie voor first person shooter-games die met de GameVisual™ video intelligence-technologie worden gespeeld.
  - **sRGB Cal Mode:** Dit is de beste optie voor het bekijken van foto's en beelden van pc's.
  - **MOBA Mode:** Dit is de beste optie voor MOBA-games (multiplayer online battle arena) die met de GameVisual™ video intelligence-technologie worden gespeeld.
  - **Nachtzicht:** Dit is de beste optie voor games met donkere scènes die met GameVisual™ Video Intelligence-technologie worden gespeeld.
  - **Gebruiker:** Voor de meeste items kunnen de kleuren worden aangepast.



- 
- In de **sRGB Cal Mode** kunnen de volgende functie(s) niet door de gebruiker worden geconfigureerd: **Shadow Boost, Uniforme helderheid, Contrast, Blauwlichtfilter, Kleurruimte beeld, Kleur, Kleurverzadiging, Zes assen Verzadiging, Gamma.**
  - In de **MOBA Mode** kunnen de volgende functie(s) niet door de gebruiker worden geconfigureerd: **Shadow Boost, Kleurverzadiging, Zes assen Verzadiging, VividPixel.**
  - In de modus **Nachtzicht** kunnen de volgende functie(s) niet door de gebruiker worden geconfigureerd: **Kleurverzadiging, Zes assen Verzadiging.**
-

### 1.3.5 Andere functie(s)

- Statiefaansluiting bovenaan  
1/4-inch statiefaansluiting op het beeldscherm voor het monteren van een camera, audioapparatuur of extra beeldscherm.

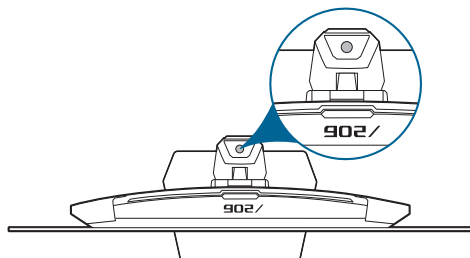

- HDR

Het beeldscherm biedt ondersteuning voor HDR. Als u HDR-inhoud detecteert, verschijnt de melding "HDR AAN" in beeld en wordt het OSD-menu geopend.



- Als HDR-beelden worden weergegeven, zijn de volgende functie(s) niet beschikbaar: **ELMB, Sluipschutter, GameVisual, Shadow Boost, Uniforme helderheid, Contrast, Blauwlichtfilter, Kleurruimte beeld, Kleur, Kleurverzadiging, Zes assen Verzadiging, Gamma, PIP/PBP, Stroomspaarstand, Geluidsbron.**
- Wanneer HDR is ingeschakeld, kunt u via **Beeldinst > HDR-Instelling > HDR Aanpasbaar** de volgende functie(s) aanpassen: **Helderheid, Uniforme helderheid, Contrast, Kleur, Kleurverzadiging, Zes assen Verzadiging, VividPixel.**



## 2.1 De arm/voet monteren

Zo monteert u de voet van de monitor:

1. Leg de monitor met het scherm omlaag op een tafel.
2. Steek de voet in de arm. Maak de voet aan de arm vast door de meegeleverde schroef aan te draaien. (Figuur 1)
3. Steek de arm in de monitor. (Figuur 2)

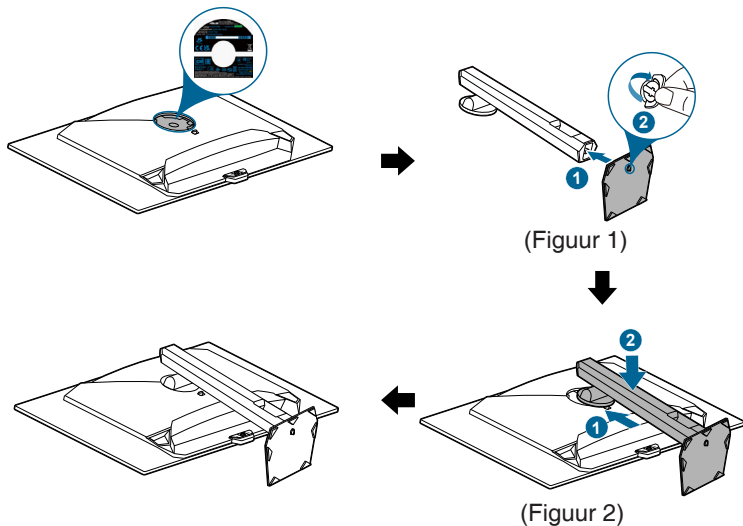

We adviseren u een zachte doek op tafel te leggen om schade aan de monitor te vermijden.



Formaat van voetschroef: M5 x 25 mm.

## 2.2 Kabelbeheer

U kunt de kabels ordenen met de kabelbeheersleuf.

- De kabels ordenen

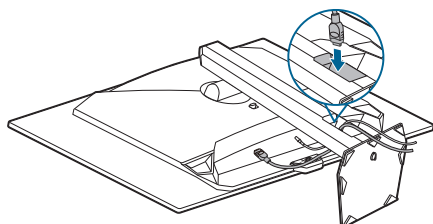

## 2.3 De arm/voet loskoppelen (voor VESA-wandmontage)

De verwijderbare arm van deze monitor is speciaal voor VESA-wandmontage ontworpen.

De arm demonteren:

1. Leg de monitor met het scherm omlaag op een tafel.
2. Druk op de ontgrendelingsknop en koppel de arm/voet los van de monitor.
3. Bevestig het ROG-muurbevestigingspakket aan de achterkant van het beeldscherm.
4. De monitor kan nu worden gemonteerd met een apart aangeschafte montageset, zoals de ROG Ergo Monitor Arm AAS01.

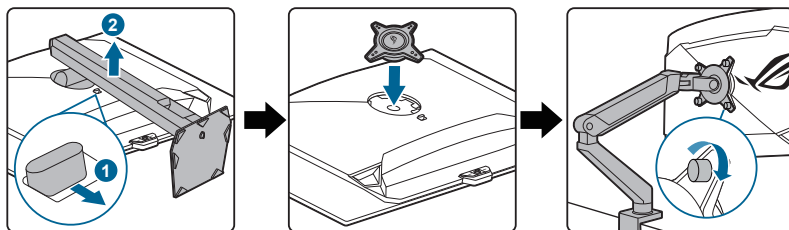

We raden aan dat u de tafel bedekt met een zachte doek om beschadiging van de monitor te voorkomen.



Ga voorzichtig te werk om letsel of beschadiging van het beeldscherm te vermijden.



- De VESA-wandmontageset (100 x 100 mm) moet afzonderlijk worden aangeschaft.
- Gebruik uitsluitend een wandmontagebeugel uit de UL-lijst met een minimaal gewicht/belasting van 22,7 kg (schroefformaat: M4 x 10 mm).

## 2.4 De monitor afstellen

- Voor optimale weergave raden we aan dat u recht naar de monitor kijkt en de monitor vervolgens instelt onder de hoek die voor u het meest comfortabel is.
- Houd de voet vast om te voorkomen dat de monitor valt terwijl u de hoek wijzigt.
- U kunt de hoek van de monitor instellen van  $+20^\circ$  tot  $-5^\circ$ . Deze kan  $25^\circ$  naar links of naar rechts worden gedraaid. U kunt ook de hoogte van de monitor instellen binnen 110 mm.

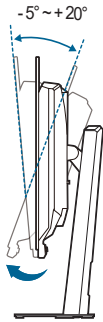

(Kantelen)

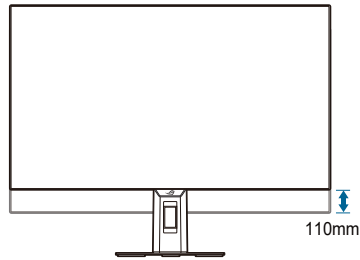

(Hoogte-instelling)

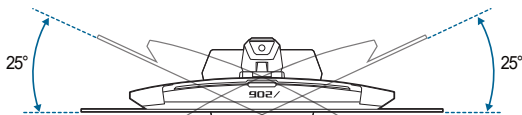

(Swivel)

## 2.5 De kabels aansluiten

Verbind de kabels volgens deze instructies:

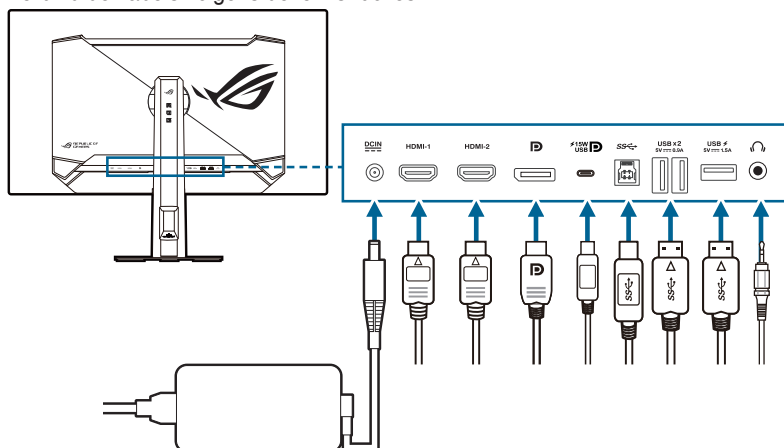

- **De voedingskabel aansluiten:**
  - a. Sluit de stroomadapter stevig aan op de DC IN-ingang van de monitor.
  - b. Sluit het ene uiteinde van de stroomkabel aan op de stroomadapter en het andere uiteinde op een stopcontact.
- **De HDMI/DisplayPort/USB Type-C-kabel aansluiten:**
  - a. Sluit het ene uiteinde van de HDMI/DisplayPort/USB Type-C-kabel aan op de HDMI/DisplayPort/USB Type-C-aansluiting van de monitor.
  - b. Sluit het andere uiteinde van de HDMI/DisplayPort/USB Type-C-kabel aan op de HDMI/DisplayPort/USB Type-C-aansluiting van het apparaat.
- **Doe het volgende om de USB 3.2 Gen 1-poorten te gebruiken:** Pak de USB-kabel en steek het kleine uiteinde (type B) van de USB-upstreamkabel in de USB-upstreamaansluiting van de monitor en het grote uiteinde (type A) in de USB-aansluiting van de computer. Zorg dat het nieuwste Windows 10/ Windows 11 besturingssysteem op de computer is geïnstalleerd. Hierdoor functioneren de USB-poorten op de monitor.
- **De koptelefoon gebruiken:** sluit de audiokabel aan op de koptelefoonaansluiting van de monitor.



Nadat deze kabels zijn aangesloten, kunt u het gewenste signaal selecteren onder Invoersel. in het OSD-menu.



Als u het netsnoer of verbindingskabels moet vervangen, neemt u contact op met de klantenservice van ASUS.



---

De USB-kabel kan voor het updaten van de firmware worden gebruikt.

---



## 2.6 De monitor in-/uitschakelen

- **De monitor inschakelen:**

Druk op de  Aan/uitknop op de monitor. Zie pagina 1-2 voor de plek van de aan/uitknop. Als de functie **Voedingsindicator** is ingeschakeld en een ingangsbron wordt gedetecteerd, brandt de voedingsled rood om aan te geven dat de monitor is ingeschakeld. De voedingsled brandt niet in de **Stroomspaarstand**. U kunt ook op een willekeurige knop drukken om de monitor in te schakelen wanneer de monitor is uitgeschakeld.

- **De monitor uitschakelen:**

Er zijn 2 manieren om de monitor uit te schakelen:

- Druk tweemaal op de  Aan/uitknop op de monitor.
- Druk op de  Aan/uitknop op de monitor. Gebruik de navigatieknop (5-weg) om "Uitschakelen" te kiezen en druk ter bevestiging op de navigatieknop (5-weg).



---

Als u de verbinding met de voeding moet verbreken, trekt u de stekker uit het stopcontact. Koppel de voeding niet los door de adapter los te maken van de monitor.



---

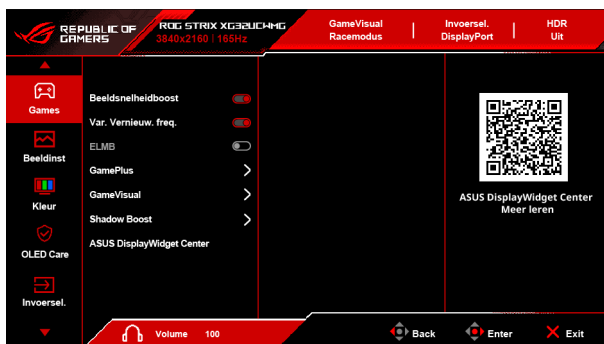

## 3.1 OSD-menu (On-Screen Display)

### 3.1.1 Opnieuw configureren



1. Zodra de monitor is ingeschakeld, drukt u op de knop  (5-weg) om het OSD-menu te activeren.
  2. Beweeg de knop  (5-weg) omhoog/omlaag om door de functies te navigeren. Markeer de gewenste functie en druk op de knop  (5-weg) om deze te activeren. Als de functie die is geselecteerd een submenu heeft, beweegt u de knop  (5-weg) nogmaals omhoog/omlaag om door de submenufuncties te navigeren. Markeer de gewenste submenufunctie en druk op de knop  (5-weg) of beweeg de knop  (5-weg) naar rechts om deze te activeren.
  3. Druk de knop  (5-weg) omhoog/omlaag om de instellingen van de geselecteerde functie te wijzigen.
  4. Om het OSD-menu af te sluiten en op te slaan, drukt u op de knop  Sluiten of drukt u op de knop  (5-weg) totdat het OSD-menu verdwijnt. Herhaal stappen 1-3 om andere functies te wijzigen.
- **ASUS DisplayWidget Center:** Geeft een QR-code weer waarmee u toegang krijgt tot informatie over ASUS DisplayWidget Center.

## 3.1.2 Kennismaken met de OSD-functies

### 1. Games



- **Beeldsnelheidboost:** Als deze functie is geactiveerd, dan wordt 1920 x 1080@480 Hz ondersteund.



De volgende functie(s) worden uitgeschakeld als deze functie is ingeschakeld:  
**PIP/PBP.**

- **Var. Vernieuw. freq.:** Hiermee kan een grafische bron die beschikt over ondersteuning voor **Var. Vernieuw. freq.\*** de vernieuwingsfrequentie dynamisch aanpassen op grond van de typische beeldsnelheden voor een energiezuinige, nagenoeg schokvrije beeldvernieuwing met weinig wachttijd.



De volgende functie(s) worden uitgeschakeld als deze functie is ingeschakeld:  
**PIP/PBP, ELMB.**

\***Var. Vernieuw. freq.** kan alleen worden geactiveerd binnen 48 Hz~480 Hz wanneer **Beeldsnelheidboost** is ingesteld op **Aan**, is of binnen 48 Hz~240 Hz wanneer **Beeldsnelheidboost** is ingesteld op **Uit**.

\*Neem contact op met de fabrikanten van GPU's voor informatie over ondersteunde GPU's, het minimale pc-systeem en benodigde stuurprogramma's.

- **ELMB:** Extreem lage bewegingsonscherpte.



- Deze functie is alleen beschikbaar als de Variabele beeldfrequentie 120 Hz (**Beeldsnelheidboost** is **Uit**) of 240 Hz (**Beeldsnelheidboost** is **Aan**) is.
- Als deze functie is geactiveerd, zijn de volgende functie(s) niet beschikbaar: **Var. Vernieuw. freq.**, **Blauwlichtfilter**, **Beeldaspect aanpassen**, **HDR**, **PIP/PBP**, **Uniforme helderheid**, **HDR-Instelling**.

- **GamePlus:** Zie 1.3.3 **GamePlus-functie** voor details.
- **GameVisual:** Zie 1.3.4 **GameVisual-functie** voor details.



De volgende functie(s) worden uitgeschakeld als deze functie is ingeschakeld: HDR.

- **Shadow Boost:** Versterking van donkere kleuren past de gamma-curve van het beeldscherm aan om de donkere tinten van een beeld te verrijken zodat donkere scènes en voorwerpen beter zichtbaar worden. Bovendien verheldert **Dynamische schaduwboost** donkere gebieden zonder dat lichtere gebieden overbelicht raken, wat een voordeel is in omgevingen met weinig licht.



Deze functie is alleen beschikbaar in **Landschap, Racemodus, Bioscoopmodus, RTS/RPG, FPS, Nachtzicht** of **Gebruiker**.

- **ASUS DisplayWidget Center:** Geeft een QR-code weer waarmee u toegang krijgt tot informatie over ASUS DisplayWidget Center.

## 2. Beeldinst



- **Helderheid:** Het aanpassingsbereik is van 0 tot en met 100.
- **Uniforme helderheid:** Als deze functie is ingeschakeld, past het systeem de maximale helderheid van het scherm niet aan wanneer het scherm wordt weergegeven op een andere schermgrootte.



De volgende functie(s) worden uitgeschakeld als deze functie is ingeschakeld: **ELMB, Blauwlichtfilter**.

- **Contrast:** Het aanpassingsbereik is van 0 tot en met 100.
- **OLED-anti-knipper:** Ontworpen om de weergavebeleving te verbeteren door de vernieuwingsfrequentie te stabiliseren binnen een specifiek bereik.

Wanneer **Beeldsnelheidsboost** is ingesteld op **Uit**:

- **Hoog:** Het vernieuwingsbereik is van 170 Hz tot 240 Hz.
- **Gemiddeld:** Het vernieuwingsbereik is van 100 Hz tot 240 Hz.

Wanneer **Beeldsnelheidsboost** is ingesteld op **Aan**:

- **Hoog**: Het vernieuwingsbereik is van 250 Hz tot 480 Hz.
- **Gemiddeld**: Het vernieuwingsbereik is van 200 Hz tot 480 Hz.



---

De volgende functie(s) worden uitgeschakeld als deze functie is ingeschakeld:  
**PIP/PBP, ELMB.**

---

- **Pixelrand wissen**: Vermindert op effectieve wijze de kleurranden op de randen van de weergegeven afbeelding.
- **HDR-Instelling** (Hoog dynamisch bereik-instelling): Bevat 4 HDR-modi:
  - **Gaming HDR**
  - **Cinema HDR**
  - **Console HDR**
  - **DisplayHDR 400 True Black**
  - **HDR Aanpasbaar**: De HDR-kleurinstelling kan worden aangepast wanneer de functie **HDR Aanpasbaar** is ingeschakeld. HDR PQ-curve wordt beïnvloed wanneer **HDR Aanpasbaar** is ingesteld op **Aan** in HDR-modus.
  - **Dyn. helderheidsverst.**: Deze functie is ontworpen voor **Console HDR**. Als u deze functie inschakelt, wordt de HDR-helderheid verbeterd.



---

Als HDR-beelden worden weergegeven, zijn de volgende functie(s) niet beschikbaar: **ELMB, Sluipschutter, GameVisual, Shadow Boost, Uniforme helderheid, Contrast, Blauwlichtfilter, Kleurruimte beeld, Kleur, Kleurverzadiging, Zes assen Verzadiging, Gamma, PIP/PBP, Stroomspaarstand, Geluidsbron.**

---

- **Beeldaspect aanpassen**: Stel de beeldverhouding in op **16:9** of **Vierkant** om van verschillende gamescenario's te genieten.
  - **16:9**: Kies gewoon **Vullen**, **27" simulatie** of **24,5" simulatie** bij **Volledig scherm** voor een betere beeldgrootte bij FPS-games, of kies **Punt voor punt** zoals 3288 x 1850-resolutie voor 27" of 2992 x 1684-resolutie voor 24,5" in de Beeldscherminstellingen van Windows.
  - **Vierkant**: Levert meerdere beeldverhoudingen met verschillende schermformaten, zoals **Volledig scherm, Equivalent en Punt voor punt**.



---

De volgende functie(s) worden uitgeschakeld als deze functie is ingeschakeld:  
**PIP/PBP, ELMB.**

---

- **Blauwlichtfilter:**

- **Uit:** Geen wijziging.
- **Niveau 1~Niveau 4:** hoe hoger het niveau, hoe minder blauw licht wordt uitgestraald. Wanneer **Blauwlichtfilter** is geactiveerd, worden de standaardinstellingen van **Racemodus** automatisch geïmporteerd. Tussen **Niveau 1** en **Niveau 3** kan de functie Helderheid door de gebruiker worden geconfigureerd. **Niveau 4** is een geoptimaliseerde instelling. De functie Helderheid is kan niet door de gebruiker worden geconfigureerd.



---

Het beeldscherm gebruikt een paneel dat weinig blauw licht uitstraalt dat voldoet aan TÜV Rheinland Low Blue Light Hardware Solution als de instellingen op standaardwaarden zijn ingesteld (**Helderheid: 100%**, **Contrast: 80%**, **CCT: 6500K**, Vooraf ingesteld modus: **Racemodus**, **Energie-instelling: Stromspaarstand**).

---



---

De volgende functie(s) worden uitgeschakeld als deze functie is ingeschakeld: **ELMB**, **Uniforme helderheid**.

---



---

Zie het volgende om oogvermoeidheid te verminderen:

- Neem regelmatig pauze als u het beeldscherm gedurende meerdere uren gebruikt. Neem een korte pauze (minstens 5 minuten) na elk uur onafgebroken werken aan de computer. Diverse korte en regelmatige pauzes zijn effectiever dan één lange pauze.
  - Om droge ogen en vermoeide ogen tegen te gaan, kunt u uw ogen af en toe rust gunnen door op voorwerpen in de verte te focussen.
  - Met oog oefeningen kunt u oogvermoeidheid verminderen. Herhaal regelmatig deze oefeningen. Als oogvermoeidheid aanhoudt, neemt u contact op met een arts. Oog oefeningen: (1) Kijk herhaaldelijk omhoog en omlaag (2) Draai langzaam met uw ogen (3) Beweeg uw ogen diagonaal.
  - Zeer intensief blauw licht kan leiden tot oogvermoeidheid en LMD (leeftijdsgelaten maculadegeneratie). Een blauwlichtfilter vermindert schadelijk blauw licht met 70% (maximaal) en droge ogen door computergebruik.
- 

- **VividPixel:** deze functie verbetert de omtreklijn van de weergegeven afbeelding en genereert afbeeldingen van hoge kwaliteit op het scherm.

### 3. Kleur



- **Kleurruimte beeld:** Selecteert de kleurruimte voor de kleuruitvoer van de monitor.
- **Kleur:** Bevat 8 modi, waaronder **4000K, 5000K, 6500K, 7500K, 8200K, 9300K, 10000K** en **Gebruiker**.
- **Kleurverzadiging:** Het aanpassingsbereik is van 0 tot en met 100.



Deze functie is niet beschikbaar wanneer **sRGB Cal Mode**, **MOBA Mode** of **Nachtzicht** is geselecteerd.

- **Zes assen Verzadiging:** Past de verzadiging aan voor R, G, B, C, M, Y.
- **Gamma:** Hiermee kunt u de kleurmodus instellen op **1,8, 2,0, 2,2, 2,4** of **2,6**.

### 4. OLED Care

Configureert de instellingen van de schermbeveiliging. U kunt problemen met de beeldkwaliteit als gevolg van ingebrand beeld tegengaan wanneer het scherm gedurende bepaalde tijd is ingeschakeld.

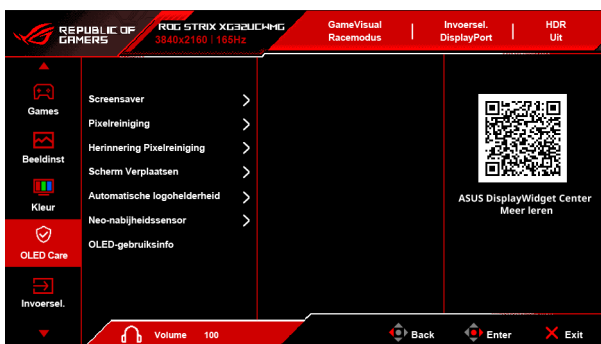

- **Screensaver:** Hiermee wordt de screensaverfunctie in/uitgeschakeld. De schermhelderheid wordt automatisch verlaagd wanneer er geen wijziging op het scherm is.

- **Pixelreiniging:** Hierdoor het scherm geijkt zodat mogelijke problemen wanneer het scherm langere tijd is ingeschakeld, worden tegengegaan. Dit duurt ongeveer 6 minuten. Deze functie wordt automatisch geactiveerd wanneer de monitor wordt uitgeschakeld. Trek het netsnoer niet los als dit nog bezig is. Als u de monitor inschakelt, stopt **Pixelreiniging** met functioneren.
- **Herinnering Pixelreiniging:** Schakelt de herinnering voor Pixelreiniging in of uit.
- **Scherms Verplaatsen:** Selecteert het niveau voor schermverplaatsing om tegen te gaan dat een beeld op het scherm achterblijft.
- **Automatische logohelderheid:** Schakel deze functie in zodat het systeem automatisch de helderheid van het logo aanpast om mogelijke problemen in de beeldkwaliteit te corrigeren.
- **Neo-nabijheidssensor:**
  - **Afstandsselectie:** Als de functie is ingeschakeld en de monitor de aanwezigheid van een voorwerp binnen 60 cm - 120 cm (of de selectie bij **Modus op maat**) (afhankelijk van de selectie) niet detecteert gedurende de tijd die is ingesteld in **Scherms uit**, wordt de monitor automatisch uitgeschakeld.



- 
- Het detectiebereik kan eventueel licht afwijken als de gebruiker zeer donkere kleding draagt of kleding met felle kleuren. Stel **Afstandsselectie** in op **Max 120 cm** als u zwarte of zeer donkere kleding draagt.
  - De monitor hervat de normale helderheid als weer menselijke activiteit wordt gedetecteerd. Na een ingestelde tijdsduur in de energiebesparende modus wordt de stand-bymodus van de monitor geactiveerd.
  - Plaats geen voorwerpen voor de sensor (tussen 60 cm en 120 cm), omdat hierdoor de sensor niet functioneert (omdat deze foutief inschat dat iemand in de buurt is).
- 
- **Scherms uit:** Met deze functie kunt u de tijdsduur kiezen waarna de monitor wordt uitgeschakeld als deze geen aanwezig voorwerp detecteert.
  - **OLED-gebruiksinfo:** Informatie over het gebruik van de OLED wordt weergegeven.
    - **OLED-tijd bijhouden:** Geeft het totale aantal uren weer dat het beeldscherm is ingeschakeld.
    - **Aantal pixelreinigingen:** Geeft het totale aantal keren weer dat de functie **Pixelreiniging** is geactiveerd.
    - **Herinnering Pixelreiniging:** Geeft de verstreken tijd weer sinds de laatste uitvoering van de functie **Pixelreiniging**.

## 5. Invoersel.

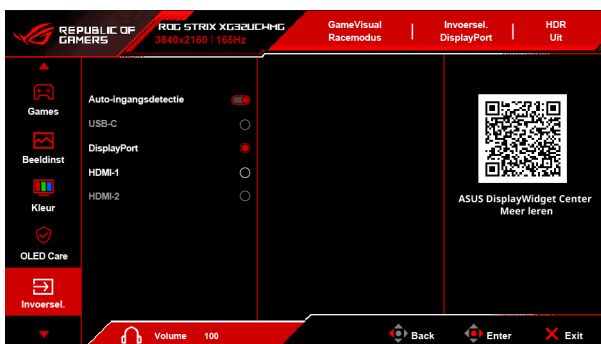

- **Auto-ingangsdetectie:** Indien ingeschakeld, selecteert het systeem automatisch de laatst aangesloten I/O-poort.
- **USB-C, DisplayPort, HDMI-1, HDMI-2:** Selecteert handmatig een ingangsbron.

## 6. PIP/PBP

Met **PIP/PBP** kunt u een of meer subvensters openen die met een videobron zijn verbonden.



- De volgende functie(s) worden uitgeschakeld als deze functie is ingeschakeld: **Var. Vernieuw. freq., ELMB, Sluipschutter, Beeldaspect aanpassen, DSC-ondersteuning, Dynamisch richtkruis.**
- **PIP/PBP-modus** wordt gebruikt onder 60 Hz.
- **PIP/PBP-modus** biedt geen ondersteuning voor HDR.

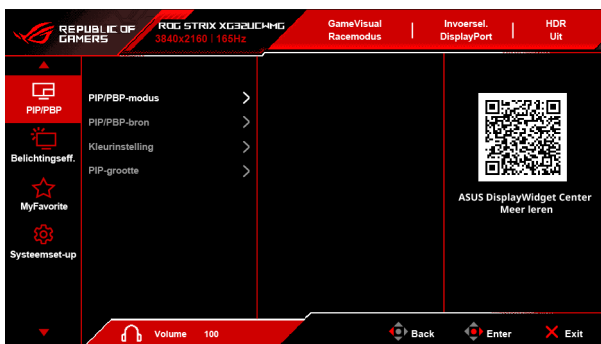

- **PIP/PBP-modus:** Selecteert PIP, PBP of schakel het uit.
- **PIP/PBP-bron:** Selecteer de video-ingangsbron voor elk PIP/PBP-venster.

- **Kleurinstelling:** Stelt de **GameVisual**-modus in voor elk PIP/PBP-venster.
- **PIP-grootte:** Stelt de PIP-grootte in op **Klein**, **Gemiddeld** of **Groot**.

## 7. Belichtingseff.



- **Aura Sync:** Hiermee kunt u de functie **Aura Sync** in- of uitschakelen. Deze functie synchroniseert het Aura RGB-lichteffect tussen alle ondersteunde apparaten.



De volgende functie(s) worden uitgeschakeld als deze functie is ingeschakeld:  
**Aura RGB.**

- **Aura RGB:** Er kan van 5 levendige kleuren worden gekozen: **Uit**, **Rainbow**, **Color Cycle**, **Static**, **Breathing**, **Strobing**. U kunt de kleuren **R/G/B/C/M/Y** handmatig veranderen voor de modi **Static**, **Breathing** en **Strobing**.



Deze functie is niet beschikbaar als **Aura Sync** is ingeschakeld.

## 8. MyFavorite



- **Snelkoppeling:**
  - **Snelkoppeling:** Stelt de snelkoppelingsfuncties voor de snelkoppelingsknoppen in.



Wanneer een bepaalde functie is geselecteerd of geactiveerd, wordt uw sneltoets mogelijk niet ondersteund. Beschikbare functies: **GamePlus**, **GameVisual**, **Beeldsnelheidsboost**, **Helderheid**, **Dempen**, **Shadow Boost**, **Contrast**, **Invoersel**, **HDR-instelling**, **Blauwlichtfilter**, **Kleur**, **Volume** (koptelefoon-uit), **Pixelreiniging**, **Aangepaste instelling-1**, **Aangepaste instelling-2**.

- **Aangepaste instelling:**
  - **Instelling 1/Instelling 2:** laadt/bewaart alle instellingen op de monitor.

## 9. Systeemset-up

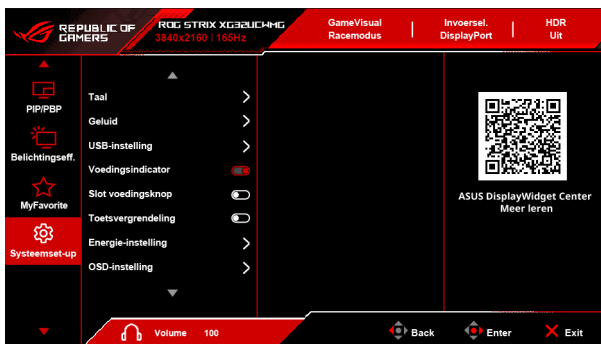

- **Taal:** U kunt kiezen uit 23 talen, waaronder Engels, Frans, Duits, Italiaans, Spaans, Nederlands, Portugees, Russisch, Tsjechisch, Kroatisch, Pools, Roemeens, Hongaars, Turks, Vereenvoudigd Chinees, Traditioneel Chinees, Japans, Koreaans, Thais, Indonesisch, Perzisch, Oekraïens, Vietnamees.

- **Geluid:** Stel in dit menu de geluidsinstellingen in.
  - **Volume (koptelefoon-uit):** Het aanpassingsbereik is van 0 tot en met 100.
  - **Dempen:** Schakelt het geluid van het beeldscherm in of uit.
  - **Geluidsbron:** Bepaalt van welke bron het monitorgeluid komt.
- **USB-instelling:** Configureert de instellingen van de USB-poort.
  - **KVM:** Configureert de KVM-instellingen voor elke invoerbron. Wanneer **Automatische KVM-detectie Uit** is, dan kunt u of kiezen voor **KVM (USB-C)** of voor **KVM (USB-B)**. When **Automatische KVM-detectie Aan** is, dan zal de monitor automatisch KVM wisselen en dan kan elke invoerbron worden ingesteld op een KVM USB-pad (**KVM (USB-C)** of **KVM (USB-B)**). Bij wisselen naar een andere invoerbron, zal deze automatisch de KVM wisselen naar het overeenkomende USB-pad.

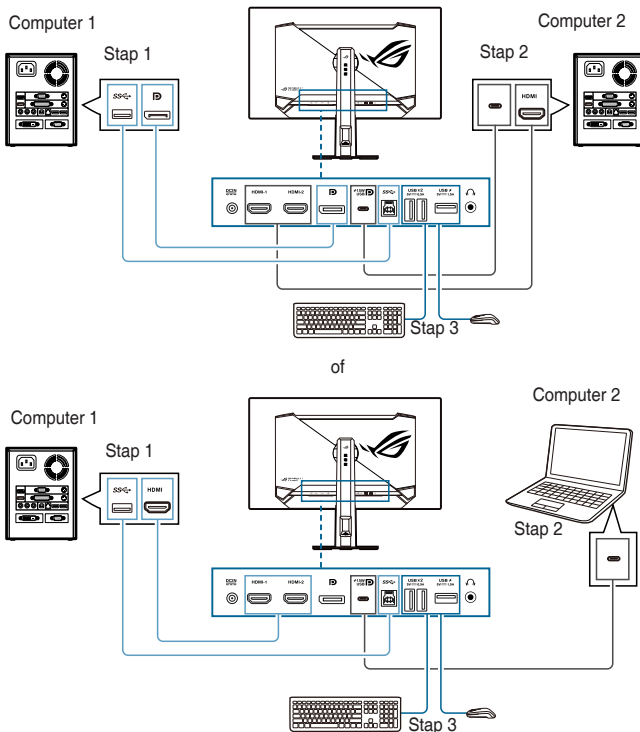

- **Bandbreedte Type-C:** Selecteer USB Type-C met **USB 2.0** of **USB 3.2**. **USB 3.2** is maximaal 3840 x 2160 @ 144 Hz wanneer **DSC-ondersteuning** is ingesteld op **Aan**.

- **USB Hub:** Maakt de USB-hubfunctie beschikbaar tijdens stand-by.



---

Deze functie is niet beschikbaar (ingesteld als **Aan in stand-by**) wanneer **Aura Sync** is ingeschakeld.

---

- **Voedingsindicator:** Schakelt de voedingsindicator in of uit.
- **Slot voedingsknop:** Activeert of deactiveert de aan/uittoets.
- **Toetsvergrendeling:** Schakelt alle functietoetsen uit. Beweeg en houd de knop  (5-weg) minstens 5 seconden lang ingedrukt om de toetsvergrendeling te annuleren.
- **Energie-instelling:**
  - **Prestatiemodus:** Prestatiemodus kan resulteren in een hoger energieverbruik.
  - **Stroomspaarstand:** Energiebesparende modus kan resulteren in verminderde lichtsterkte.



---

Bepaalde functies die veel energie verbruiken, worden uitgeschakeld wanneer **Stroomspaarstand** is geselecteerd. Als u de functie wilt inschakelen, kiest u **Prestatiemodus**.

---



---

Schakel de HDR-functie uit voordat u de **Stroomspaarstand** activeert.

---

- **OSD-instelling:**
  - **OSD-Positie:** Past de OSD-positie aan.
  - **OSD Timeout:** Past de OSD-timeout aan van 10 tot 120 seconden.
  - **OSD-grootte:** past de OSD-grootte aan.
  - **Doorzichtigheid:** Past de OSD-achtergrond aan van gedekt naar transparant.
  - **DDC/CI:** Schakelt de functie DDC/CI in of uit.
- **DisplayPort-stream:** Compatibiliteit met grafische kaart. Selecteer **DisplayPort 1.2** of **DisplayPort 1.4** op basis van de ondersteunde DP-versie van de videokaart.
- **DSC-ondersteuning:** DisplayPort Display Stream-compressie.
- **Voedingssynchr. ASUS:** hiermee wordt het in/uitschakelen van het HDMI-consoleapparaat of setupbox, zoals Apple TV, Sony PlayStation, Xbox Series X/S, Nintendo Switch via het beeldscherm mogelijk. De standaardinstelling is **Aan**. Als de monitor wordt ingeschakeld, wordt het CEC-bronapparaat automatisch ook ingeschakeld, en omgekeerd. Als het CEC-bronapparaat wordt ingeschakeld, wordt de monitor automatisch ingeschakeld.
- **Informatie:** Toont de monitorinformatie.
- **Reset alles:** Met **Ja** herstelt u de standaardinstellingen.

## 3.2 Aura

Armoury Crate is een softwareprogramma dat de kleuren-LED's op ondersteunde apparaten, zoals beeldschermen, moederborden, videokaarten, desktop-pc's en dergelijke bestuurt. Met Aura kunt u de kleur van de RGB-LED's op deze apparaten aanpassen en diverse lichteffecten selecteren. U kunt de kleur van de LED's corrigeren of aanpassen door ze te ijken.

Zo activeert u Aura:

1. Schakel de functie **Aura Sync AAN** in het OSD-menu.
2. Verbind de USB 3.2 Gen 1-upstreampoort van het beeldscherm met de USB-poort van de computer.
3. Installeer Armoury Crate en start de computer opnieuw op.
4. Voer Armoury Crate uit.

Hieronder staat een overzicht van dit programma.

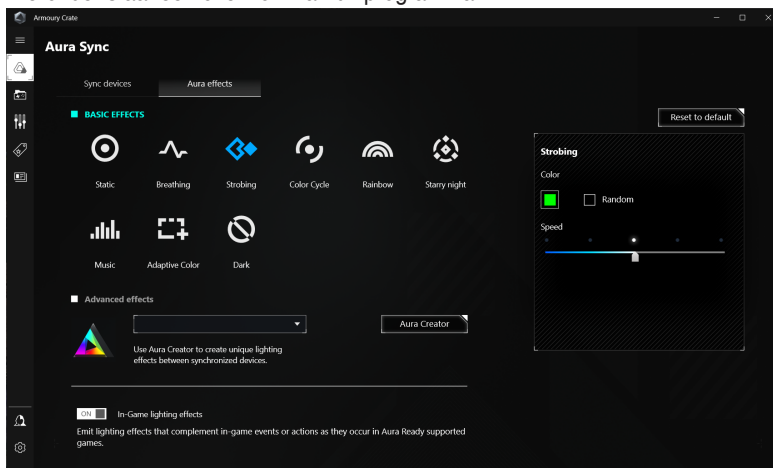

- Als de upstream USB-verbinding tussen de monitor en computer is losgekoppeld, moet u, om de Aura-functie voor te zetten, de USB 3.2 Gen 1 upstream-poort van de monitor opnieuw op de computer aansluiten en vervolgens de computer opnieuw starten.
- Ga naar [https://rog.asus.com/innovation/armoury\\_crate/](https://rog.asus.com/innovation/armoury_crate/) voor meer details.

### 3.3 Overzicht specificaties

Schermtype	Oled
Schermgrootte	31,5" (16:9, 79,9 cm) breed scherm
Max. resolutie	3840 x 2160
Pixelgrootte	0,1814 mm x 0,1814 mm
Helderheid	250 cd/m <sup>2</sup> , 1300 cd/m <sup>2</sup> (piekwaarde)
Contrastverhouding (standaard)	1500000:1
Beeldhoek (H/V) CR > 10	178°/178°
Weergavekleuren	1073,7 miljoen (10 bits)
Kleurengamma	DCI-P3 99%
Reactietijd	0,03 ms
Keuze kleurtemperatuur	8 kleurtemperaturen
Digitale ingang	HDMI v2.1 x 2, DisplayPort v1.4 x 1, USB Type-C x 1
Koptelefoonaansluiting	Ja
SPDIF-uit	Nee
Audio-ingang	Nee
Luidspreker (geïntegreerd)	Nee
USB 3.2 Gen 1-poort	1 x USB Type-C, 1 x USB 3.2 Gen 1 Type-B, 3 x USB 3.2 Gen 1 Type-A
USB 2.0-aansluiting	Nee
Kleur	Zwart
Voedings-LED	Rood (Aan)/Oranje (Stand-by)/Knippert oranje (Pixelreiniging)
Tilt	+20° ~ -5°
Swivel	+25° ~ -25°
Draaien	Nee
Hoogte-instelling	110 mm
Kensington slot	Ja
Spanningsbereik	Wisselspanning: 100 ~ 240 V DC: 20,0 V === 12,0 A (netvoedingsadapter)
Opgenomen vermogen	Ingeschakeld: < 70 W** (standaard), Standby: < 0,5 W, Uitgeschakeld: < 0,3 W
Temperatuur (actief)	0°C ~ 40°C
Temperatuur (uitgeschakeld)	-20°C ~ +60°C
Afmeting (B x H x D) zonder voet	714,28 x 492,93 x 70,75 mm
Afmeting (B x H x D)	714,28 x 560,91 x 188,23 mm (met voet, hoogste) 714,28 x 450,91 x 188,23 mm (met voet, laagste) 870 x 510 x 188 mm (pakket)
Gewicht (ongeveer)	4,5 kg (zonder voet); 6,6 kg (netto); 10,2 kg (bruto)

<b>Meerdere talen</b>	23 talen (Engels, Frans, Duits, Italiaans, Spaans, Nederlands, Portugees, Russisch, Tsjechisch, Kroatisch, Pools, Roemeens, Hongaars, Turks, Vereenvoudigd Chinees, Traditioneel Chinees, Japans, Koreaans, Thais, Indonesisch, Perzisch, Oekraïens, Vietnamees)
<b>Toebehoren</b>	Snelle startgids, garantiekaart, stroomadapter, netsnoer, HDMI-kabel (optie), DisplayPort-kabel (optie), USB Type-A- naar Type-B-kabel (optie), USB Type-C-kabel (optie), ROG-muurbevestigingspakket, ROG-sticker, ROG-tas
<b>Compliantie en normen</b>	cTUVus, FCC, IECS(B), CB, CE, ErP, WEEE, EU Energy Label, UkrSEPRO, Ukarine Energy, CU, CCC, CEL, BSMI, RCM, MEPS, VCCI, PSE, PC Recycle, J-MOSS, KC, KCC, Korea MEPS, sDOC, PSB, Vietnam MEPS, RoHS, CEC, TUV flicker free, TUV low blue light, Windows 10/11 WHQL

\*Specificaties kunnen zonder voorafgaand bericht worden gewijzigd.

\*\*Meet een schermhelderheid van 200 nits zonder verbonden audio/USB/kaartlezer.

### 3.4 Afmetingen buitenkant

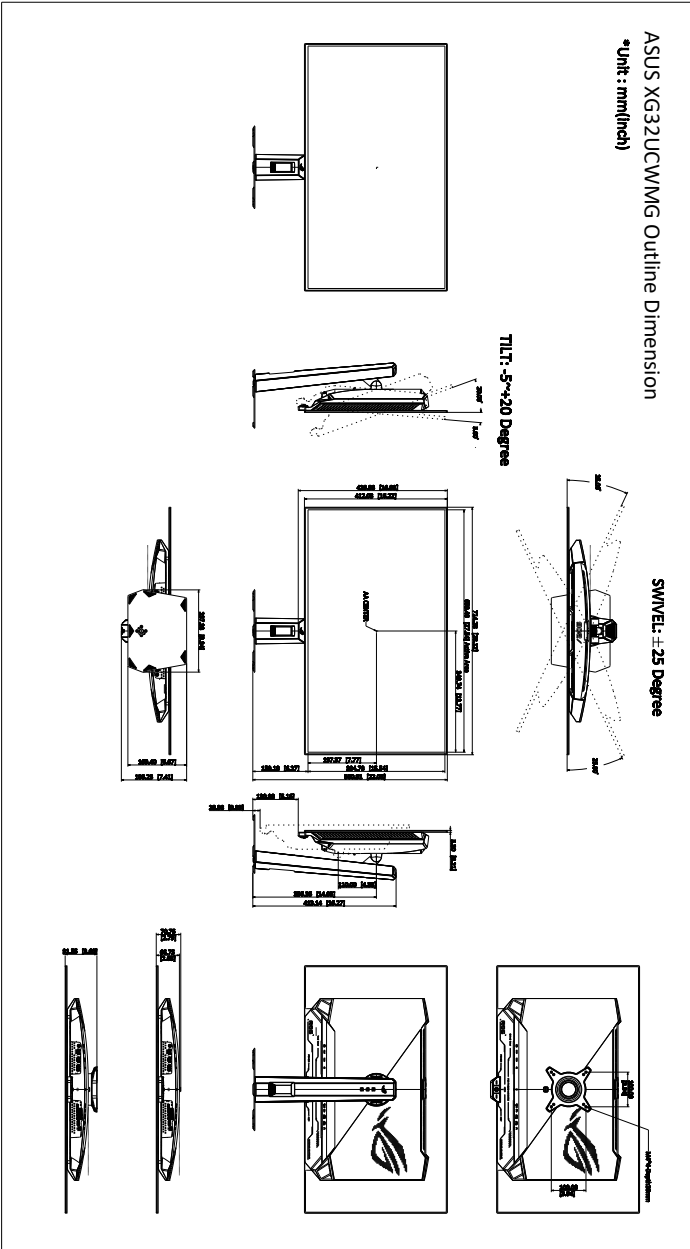

## 3.5 Problemen oplossen (Veelgestelde vragen)

Probleem	Mogelijke oplossing
De voedings-LED is niet AAN	<ul style="list-style-type: none"> <li>• Druk op een willekeurige knop om te controleren of de monitor is INGESCHAKELD.</li> <li>• Controleer of de voedingskabel correct is aangesloten op de monitor en het stopcontact.</li> <li>• Controleer of de netschakelaar aanstaat.</li> </ul>
De voedings-led brandt oranje en er is geen beeld op het scherm	<ul style="list-style-type: none"> <li>• Controleer of de monitor en de computer zijn INGESCHAKELD.</li> <li>• Controleer of de signaalkabel correct is aangesloten op de monitor en de computer.</li> <li>• Inspecteer de signaalkabel en controleer of er geen pins zijn verbogen.</li> <li>• Sluit de computer aan op een andere beschikbare monitor om te controleren of de computer correct werkt.</li> </ul>
Het beeld op het scherm is te helder of te donker	<ul style="list-style-type: none"> <li>• Pas de instellingen voor het Contrast en de Helderheid aan via het OSD.</li> </ul>
Het beeld op het scherm stuitert of er is een golvend patroon zichtbaar in het beeld	<ul style="list-style-type: none"> <li>• Controleer of de signaalkabel correct is aangesloten op de monitor en de computer.</li> <li>• Verplaats elektrische apparaten die mogelijk elektrische storingen kunnen veroorzaken.</li> </ul>
Het beeld op het scherm vertoont afwijkende kleuren (het wit ziet er niet wit uit)	<ul style="list-style-type: none"> <li>• Inspecteer de signaalkabel en controleer of er geen pins zijn verbogen.</li> <li>• Voer een Reset alles uit via het OSD.</li> <li>• Pas de R/G/B-kleurinstellingen aan of selecteer de Kleur via het OSD.</li> </ul>
Er is geen geluid of het geluid is zwak	<ul style="list-style-type: none"> <li>• Zorg dat de HDMI/DisplayPort/USB Type-C-kabel correct is aangesloten op de monitor en op de computer.</li> <li>• Pas de volume-instellingen van uw monitor en uw HDMI/DisplayPort/USB Type-C-apparaat aan.</li> <li>• Controleer of het stuurprogramma van de geluidskaart van uw computer correct is geïnstalleerd en geactiveerd.</li> </ul>
HDR-content wordt niet correct afgespeeld	<ul style="list-style-type: none"> <li>• Zorg dat de ingangbron afspelen van HDR ondersteunt (met de juiste systeeminstellingen en de nieuwste software).</li> <li>• Zorg dat de content gecodeerd is voor HDR.</li> </ul>

## 3.6 Ondersteunde bedieningsmodi

Wanneer Beeldsnelheidboost is ingesteld op Aan:

- **Bedrijfseigen timings**

Resolutie frequentie	Vernieuwingsfrequentie
640 x 480	60/75Hz
720 x 480	60Hz
720 x 576	50Hz
800 x 600	60/75Hz
1024 x 768	60/75Hz
1280 x 720	50/60Hz
1280 x 960	60Hz
1280 x 1024	60Hz
1600 x 900	60Hz
1920 x 1080	24/25/30/50/60/100/120/240/280/480Hz

- **Voor Vierkant-timings**

Resolutie frequentie	Vernieuwingsfrequentie
640 x 480	60/75Hz
720 x 480	60Hz
720 x 576	50Hz
800 x 600	60/75Hz
1024 x 768	60/75Hz
1280 x 720	50/60Hz
1280 x 960	60Hz
1280 x 1024	60Hz
1600 x 900	60Hz
1920 x 1080	24/25/30/50/60/100/120Hz
1280 x 960	480Hz
1024 x 768	480Hz
1152 x 864	480Hz
1728 x 1080	480Hz
1440 x 1080	480Hz

- **Voor timings van het 16:9 (24,5" simulatie)-beeldaspect**

Resolutie frequentie	Vernieuwingsfrequentie
640 x 480	60/75Hz
720 x 480	60Hz
720 x 576	50Hz
800 x 600	60/75Hz
1024 x 768	60/75Hz
1280 x 720	50/60Hz
1280 x 960	60Hz
1280 x 1024	60Hz
1600 x 900	60Hz
1920 x 1080	24/25/30/50/60/100/120Hz
1496 x 848	60/120/240/360/480Hz

- **Voor timings van het 16:9 (27" simulatie)-beeldaspect**

Resolutie frequentie	Vernieuwingsfrequentie
640 x 480	60/75Hz
720 x 480	60Hz
720 x 576	50Hz
800 x 600	60/75Hz
1024 x 768	60/75Hz
1280 x 720	50/60Hz
1280 x 960	60Hz
1280 x 1024	60Hz
1600 x 900	60Hz
1920 x 1080	24/25/30/50/60/100/120Hz
1648 x 928	60/120/240/360/480Hz

## Wanneer Beeldsnelheidsboost is ingesteld op Uit:

- **Bedrijfseigen timings**

Resolutie frequentie	Vernieuwingsfrequentie
640 x 480	60/75Hz
720 x 480	60Hz
720 x 576	50Hz
800 x 600	60/75Hz
1024 x 768	60/75Hz
1280 x 720	50/60Hz
1280 x 960	60Hz
1280 x 1024	60Hz
1600 x 1200	60Hz
1920 x 1080	24/25/30/50/60/100/120Hz
2560 x 1440	60/120Hz
3840 x 2160	24/25/30/50/60/97/100/120/144/240Hz

- **Voor Vierkant-timings**

Resolutie frequentie	Vernieuwingsfrequentie
640 x 480	60/75Hz
720 x 480	60Hz
720 x 576	50Hz
800 x 600	60/75Hz
1024 x 768	60/75Hz
1280 x 720	50/60Hz
1280 x 960	60Hz
1280 x 1024	60Hz
1600 x 1200	60Hz
1920 x 1080	24/25/30/50/60/100/120Hz
2560 x 1440	60/120Hz
3840 x 2160	24/25/30/50/60/100/120Hz
1280 x 960	240Hz
1024 x 768	240Hz
1728 x 1080	240Hz

Resolutie frequentie	Vernieuwingsfrequentie
1920 x 1440	240Hz
1440 x 1080	240Hz
2880 x 2160	240Hz

- **Voor timings van het 16:9 (24,5" simulatie)-beeldaspect**

Resolutie frequentie	Vernieuwingsfrequentie
640 x 480	60/75Hz
720 x 480	60Hz
720 x 576	50Hz
800 x 600	60/75Hz
1024 x 768	60/75Hz
1280 x 720	50/60Hz
1280 x 960	60Hz
1280 x 1024	60Hz
1600 x 1200	60Hz
1920 x 1080	24/25/30/50/60/100/120Hz
2560 x 1440	60/120Hz
3840 x 2160	24/25/30/50/60/100/120Hz
2944 x 1656	60/120/240Hz

- **Voor timings van het 16:9 (27" simulatie)-beeldaspect**

Resolutie frequentie	Vernieuwingsfrequentie
640 x 480	60/75Hz
720 x 480	60Hz
720 x 576	50Hz
800 x 600	60/75Hz
1024 x 768	60/75Hz
1280 x 720	50/60Hz
1280 x 960	60Hz
1280 x 1024	60Hz
1600 x 1200	60Hz
1920 x 1080	24/25/30/50/60/100/120Hz
2560 x 1440	60/120Hz

Resolutie frequentie	Vernieuwingsfrequentie
3840 x 2160	24/25/30/50/60/100/120Hz
3264 x 1836	60/120/240Hz

- **Voor 16:9 PBP-timings**

Resolutie frequentie	Vernieuwingsfrequentie
640 x 480	60/75Hz
720 x 480	60Hz
720 x 576	50Hz
800 x 600	60/75Hz
1024 x 768	60/75Hz
1280 x 720	50/60Hz
1280 x 960	60Hz
1280 x 1024	60Hz
1600 x 1200	60Hz
1920 x 1080	24/25/30/50/60/100/120Hz
1920 x 2160	60/120/240Hz
3840 x 2160	24/25/30/50/60/100/120/240Hz

- **Voor 16:9 PIP-timings**

Resolutie frequentie	Vernieuwingsfrequentie
640 x 480	60/75Hz
720 x 480	60Hz
720 x 576	50Hz
800 x 600	60/75Hz
1024 x 768	60/75Hz
1280 x 720	50/60Hz
1280 x 960	60Hz
1280 x 1024	60Hz
1600 x 1200	60Hz
1920 x 1080	24/25/30/50/60/100/120/240Hz
2560 x 1440	60/120/240Hz
3840 x 2160	24/25/30/50/60/97/100/120/240Hz



