

# ProArt

## PA27UCGE

Guide de l'utilisateur

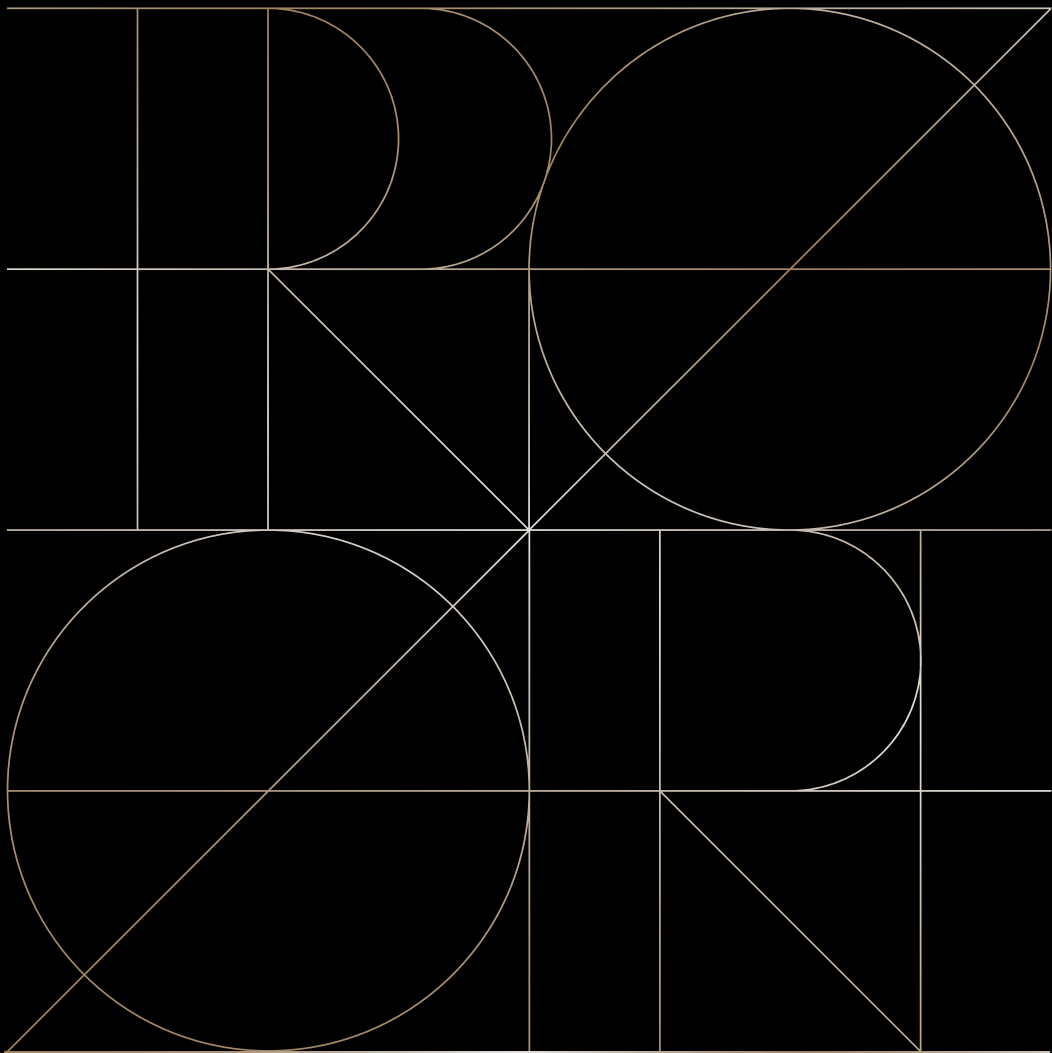

**HDMI™**  
HIGH-DEFINITION MULTIMEDIA INTERFACE

The terms HDMI, HDMI High-Definition Multimedia Interface, HDMI Trade Dress and the HDMI Logo are trademarks or registered trademarks of HDMI Licensing Administrator, Inc.

**ASUS**

Première édition

Décembre 2024

**Copyright © 2024 ASUSTeK COMPUTER INC. Tous droits réservés.**

Aucune partie de cette publication ne peut être reproduite, transmise, transcrite, stockée dans un système d'interrogation ou traduite dans une langue quelconque sous quelque forme et par quelque moyen que ce soit sans l'autorisation écrite de ASUSTeK COMPUTER INC. (« ASUS »).

La garantie du produit ou service ne sera pas prolongée si : (1) le produit a été réparé, modifié ou altéré, sauf si les réparations, modifications ou altérations ont été autorisées par écrit par ASUS; ou (2) si le numéro de série du produit a été effacé ou n'est plus lisible.

ASUS FOURNIT CE MANUEL TEL QUEL SANS GARANTIE QUELLE QU'ELLE SOIT, EXPRESSE OU IMPLICITE, Y COMPRIS SANS LIMITATION, TOUTE GARANTIE OU CONDITION IMPLICITE DE QUALITE MARCHANDE OU DE COMPATIBILITE A DES FINS PARTICULIERES. EN AUCUN CAS ASUS, SES DIRECTEURS, MEMBRES DE LA DIRECTION, EMPLOYEÉS OU AGENTS NE SAURAIENT ÊTRE TENUS POUR RESPONSABLES DE DOMMAGES INDIRECTS, SPÉCIAUX, CIRCONSTANCIELS OU CONSÉCUTIFS (Y COMPRIS LES DOMMAGES POUR MANQUE À GAGNER, PERTES COMMERCIALES, PERTE DE JOUISSANCE OU DE DONNÉES, INTERRUPTION D'EXPLOITATION ET AUTRES), MÊME SI ASUS A ÉTÉ AVISÉE DE LA POSSIBILITÉ DE TELS DOMMAGES DÉCOULANT DE TOUT DÉFAUT OU D'ERREUR CONTENUE DANS LE PRÉSENT MANUEL OU PRODUIT.

LES SPÉCIFICATIONS ET LES INFORMATIONS CONTENUES DANS LE PRÉSENT MANUEL SONT FOURNIES À TITRE D'INFORMATION UNIQUEMENT ET SONT SOUS RÉSERVE DE CHANGEMENT À TOUT MOMENT SANS PRÉAVIS. ELLES NE DOIVENT PAS ÊTRE INTERPRETEES COMME UN ENGAGEMENT DE LA PART D'ASUS. ASUS N'ENDOSSE AUCUNE RESPONSABILITÉ OU NI AUCUN ENGAGEMENT POUR DES ERREURS OU DES INEXACTITUDES QUI PEUVENT APPARAÎTRE DANS LE PRÉSENT MANUEL, Y COMPRIS LES PRODUITS ET LOGICIELS QUI Y SONT DÉCRITS.

Les noms de produits et d'entreprises qui apparaissent dans le présent manuel peuvent ou non être des marques commerciales ou droits d'auteurs enregistrés de leurs sociétés respectives et ne sont utilisés qu'à titre d'identification et d'explication et au bénéfice de leurs propriétaires, sans intention de contrevenance.

# Table des matières

Table des matières .....	iii
Avertissements .....	iv
Informations de sécurité .....	vi
Soin & Nettoyage .....	vii
Services de récupération .....	viii
Informations sur les produits pour le label énergétique de l'UE .....	viii
<b>Chapitre 1 : Présentation du produit</b>	
1.1 Bienvenu ! .....	1-1
1.2 Contenu de la boîte .....	1-1
1.3 Présentation du moniteur .....	1-2
1.3.1 Vue de devant .....	1-2
1.3.2 Vue de derrière .....	1-4
1.3.3 Fonction QuickFit Plus .....	1-5
1.3.4 Calibrage de la couleur .....	1-8
<b>Chapitre 2 : Configuration</b>	
2.1 Assemblage du bras/de la base du moniteur .....	2-1
2.2 Détacher le bras / support (pour support mural VESA) .....	2-3
2.3 Installation du capot du moniteur .....	2-4
2.4 Réglage du moniteur .....	2-6
2.5 Branchement des câbles .....	2-7
2.6 Mise sous tension du moniteur .....	2-8
<b>Chapitre 3 : Instructions générales</b>	
3.1 Menu OSD (Affichage à l'écran) .....	3-1
3.1.1 Comment faire pour reconfigurer .....	3-1
3.1.2 Présentation des fonctions de l'OSD .....	3-2
3.2 Résumé des caractéristiques .....	3-17
3.3 Dimensions hors tout .....	3-19
3.4 Guide de dépannage (FAQ) .....	3-20
3.5 Modes de fonctionnement pris en charge .....	3-21

# Avertissements

## Déclaration de la Commission Fédérale des Télécommunications (FCC)

Cet appareil est conforme à la section 15 du règlement de la FCC. L'utilisation est permise sujette aux deux conditions suivantes :

- Cet appareil ne doit pas causer d'interférences nuisibles, et
- Cet appareil doit pouvoir accepter toutes les interférences reçues, y compris les interférences risquant d'engendrer un fonctionnement indésirable.

Cet appareil a été testé et déclaré conforme aux limites définies pour les appareils numériques de Classe B suivant la section 15 du règlement de la FCC. Ces limites sont destinées à assurer une protection raisonnable contre les interférences indésirables lorsque l'appareil est utilisé dans un environnement résidentiel. Cet appareil génère, utilise et peut émettre une énergie de radiofréquence et, s'il n'est pas installé et utilisé selon les instructions, peut causer des interférences nuisibles aux communications radio. Cependant, nous ne pouvons garantir que des interférences ne se produiront pas dans une installation particulière. Si cet appareil cause des interférences indésirables à la réception de la radio ou de la télévision, ce que vous pouvez facilement observer en éteignant et en rallumant l'appareil, nous vous encourageons à prendre une ou plusieurs des mesures correctives suivantes :

- Réorienter ou déplacer l'antenne réceptrice.
- Augmenter la distance entre l'appareil et le récepteur.
- Brancher l'équipement à une prise de courant faisant partie d'un autre circuit que celui sur lequel est branché le récepteur.
- Consultez votre revendeur ou un technicien radio/télévision qualifié pour de l'aide.



---

L'utilisation de câbles blindés pour le raccordement du moniteur à la carte graphique est requis pour garantir la conformité avec la réglementation de la FCC. Les changements ou les modifications de cette unité non expressément approuvés par la partie responsable de la conformité peuvent annuler le droit de l'utilisateur à utiliser cet équipement.

---

## Produit homologué ENERGY STAR



ENERGY STAR est un programme conjoint de l'agence US Environmental Protection Agency et du ministère US Department of Energy développé pour aider à économiser de l'argent et à protéger l'environnement grâce à des produits et des pratiques écoénergétiques.

Tous les produits ASUS avec le logo ENERGY STAR sont conformes à la norme ENERGY STAR et la fonction de gestion d'énergie est activée par défaut. Le moniteur et l'ordinateur sont réglés pour se mettre automatiquement en veille après 10 et 30 minutes d'inactivité. Pour réveiller votre ordinateur, cliquez avec la souris ou appuyez sur une touche du clavier. Veuillez consulter le site

<http://www.energystar.gov/powermanagement> pour obtenir plus de détails sur la gestion de l'énergie et les avantages pour l'environnement. Vous pouvez aussi consulter le site <http://www.energystar.gov> pour obtenir plus de détails sur le programme conjoint ENERGY STAR.



REMARQUE : Energy Star n'est PAS supporté sur les systèmes FreeDOS et Linux.

## **Déclaration de la commission canadienne des communications**

Cet appareil numérique ne dépasse pas les limites de la classe B pour les émissions de sons radio depuis des appareils numériques, définies dans le règlement sur les interférences radio de la commission canadienne des communications.

Cet appareil numérique de Classe B est conforme à la norme canadienne ICES-003.

Cet appareil numérique de Classe B respecte toutes les exigences de la réglementation canadienne sur les équipements causant des interférences.

Cet appareil numérique de la classe B respecte toutes les exigences du Règlement sur le matériel brouiller du Canada.



## **Conformité logicielle à la norme Faible lumière bleue**

ASUS exige que chaque modèle soit conforme à la norme SW LBL lorsque la fonction "Image/Filtre lumière bleue" est réglée sur MAX.

Veuillez consulter ce qui suit pour atténuer la fatigue oculaire:

- Les utilisateurs doivent passer du temps à l'écart de l'écran s'ils travaillent pendant plusieurs heures. Il est conseillé de faire de courtes pauses (au moins 5 minutes) après environ 1 heure de travail continu sur l'ordinateur. Prendre des pauses courtes et fréquentes est plus efficace qu'une seule pause plus longue.
- Pour réduire la fatigue oculaire et la sécheresse oculaire, les utilisateurs doivent reposer leurs yeux régulièrement en fixant des objets éloignés.
- Des exercices des yeux permettent de réduire la fatigue oculaire. Répétez souvent ces exercices. Si la fatigue oculaire persiste, veuillez consulter un médecin. Exercices pour les yeux : (1) Regardez de manière répétée de haut en bas (2) Roulez lentement des yeux (3) Bougez vos yeux en diagonale.
- La lumière bleue à haute énergie peut conduire à de la fatigue oculaire et à la DMLA (Dégénérescence maculaire liée à l'âge). Filtre de lumière bleue pour réduire la lumière bleue nocive à 70 % (max.) afin d'éviter le SVI (syndrome de vision informatique).

Filtre de lumière bleue réglé sur MAX. Il est conforme à la certification TÜV Rheinland Low Blue Light pour les solutions logicielles.

## **Technologie Flicker-Free (sans scintillement)**

Le moniteur adopte la technologie Flicker-Free, qui enlève le scintillement visible à l'œil, apporte une expérience de confort de visualisation et empêche les utilisateurs de souffrir de stress et de fatigue oculaires.

## Informations de sécurité

- Avant d'installer le moniteur, lisez attentivement toute la documentation qui accompagne la boîte.
- Pour réduire le risque d'incendie ou de choc électrique, n'exposez jamais le moniteur à la pluie ou à l'humidité.
- N'essayez jamais d'ouvrir le boîtier du moniteur. Les hautes tensions dangereuses à l'intérieur du moniteur peuvent entraîner de graves blessures corporelles.
- Si l'alimentation électrique est cassée, n'essayez pas de la réparer par vous-même. Contactez un technicien de réparation qualifié ou un revendeur.
- Avant d'utiliser l'appareil, assurez-vous que tous les câbles sont bien connectés et que les câbles électriques ne sont pas endommagés. Si vous décelez le moindre dommage, contactez immédiatement votre revendeur.
- Les fentes et les ouvertures à l'arrière ou sur le dessus du boîtier sont prévues pour la ventilation. Ne bloquez pas ces fentes. Ne placez jamais l'appareil près ou sur un radiateur ou une source de chaleur à moins qu'il y ait une ventilation appropriée.
- Le moniteur ne doit être utilisé qu'avec le type d'alimentation indiqué sur l'étiquette. Si vous n'êtes pas sûr du type d'alimentation électrique fourni dans votre maison, consultez votre revendeur ou la société locale d'électricité.
- Utilisez la prise électrique appropriée qui est conforme aux normes électriques locales.
- Ne surchargez pas les barrettes de branchements et les rallonges électriques. Une surcharge peut engendrer un incendie ou une électrocution.
- Évitez la poussière, l'humidité et les températures extrêmes. Ne placez pas le moniteur dans une zone qui pourrait devenir humide. Placez le moniteur sur une surface stable.
- Débranchez l'appareil lors des orages ou lorsqu'il n'est pas utilisé pendant une période prolongée. Ceci protégera le moniteur contre les dommages liés aux surtensions.
- N'insérez jamais des objets et ne renversez jamais du liquide dans les fentes du boîtier du moniteur.
- Pour assurer un fonctionnement satisfaisant, n'utilisez le moniteur qu'avec des ordinateurs listés UL qui possèdent des réceptacles configurés appropriés marqués entre 100-240 V CA.
- Au moyen d'un cordon d'alimentation relié à une prise de courant avec mise à la terre.
- Si vous rencontrez des problèmes techniques avec le moniteur, contactez un technicien de réparation qualifié ou votre revendeur.
- Le réglage du volume sonore, ainsi que l'égaliseur sur un autre réglage que la position centrale, peuvent augmenter le voltage de la sortie casque/écouteurs et donc la pression acoustique.



Ce symbole de la poubelle sur roues barrée d'une croix indique que le produit (équipement électrique, électronique et pile bouton contenant du mercure) ne doit pas être placé dans les déchets ménagers. Veuillez consulter la réglementation locale pour la mise au rebut des produits électroniques.

**AEEE yönetmeliğine uygundur**

## Soin & Nettoyage

- Avant de soulever ou de déplacer votre moniteur, il est préférable de débrancher les câbles et le cordon d'alimentation. Suivez les bonnes techniques de levage quand vous soulevez le moniteur. Quand vous soulevez ou transportez le moniteur, tenez les bords du moniteur. Ne soulevez pas le moniteur en tenant le support ou le cordon d'alimentation.
- Nettoyage. Éteignez votre moniteur et débranchez le cordon d'alimentation. Nettoyez la surface du moniteur à l'aide d'un chiffon sans peluche et non abrasif. Les tâches rebelles peuvent être enlevées avec un chiffon légèrement imbibé d'une solution détergente douce.
- Évitez d'utiliser un nettoyant contenant de l'alcool ou de l'acétone. Utilisez un produit de nettoyage prévu pour le moniteur. N'aspergez jamais de nettoyant directement sur l'écran car il pourrait goutter dans le moniteur et entraîner un choc électrique.

### Les symptômes suivants sont normaux avec le moniteur :

- Il se peut que vous trouviez l'écran irrégulièrement lumineux selon le motif de bureau que vous utilisez.
- Lorsque la même image reste affichée pendant de nombreuses heures, une image résiduelle peut rester visible sur l'écran même lorsque l'image a été changée. L'écran récupérera lentement ou vous pouvez éteindre le commutateur d'alimentation pendant des heures.
- Lorsque l'écran devient noir ou clignote, ou qu'il ne s'allume plus, contactez votre revendeur ou un centre de réparation pour remplacer les pièces défectueuses. Ne réparez pas l'écran vous-même !

### Conventions utilisées dans ce guide



**AVERTISSEMENT** : Informations pour éviter de vous blesser en essayant de terminer une tâche.



**AVERTISSEMENT** : Informations pour éviter d'endommager les composants en essayant de terminer une tâche.



**IMPORTANT** : Informations que vous DEVEZ suivre pour terminer une tâche.



**REMARQUE** : Astuces et informations supplémentaires pour aider à terminer un tâche.

## Où trouver plus d'informations

Référez-vous aux sources suivantes pour les informations supplémentaires et pour les mises à jour de produit et logiciel.

### 1. Sites Web de ASUS

Les sites Web internationaux d'ASUS fournissent des informations mises à jour sur les produits matériels et logiciels d'ASUS. Référez-vous à <http://www.asus.com>

### 2. Documentation en option

Votre emballage produit peut inclure une documentation en option qui peut avoir été ajoutée par votre revendeur. Ces documents ne font pas partie de l'emballage standard.

## Services de récupération

Les programmes de recyclage et de récupération ASUS proviennent de notre engagement au plus haut niveau pour la protection de notre environnement. Nous croyons qu'offrir des solutions pour nos clients leur permet de recycler de manière responsable nos produits, batteries et autres composants et les matériaux d'emballage.

Rendez-vous sur <http://csr.asus.com/english/Takeback.htm> pour les détails de recyclage concernant les informations des différentes régions.

## Informations sur les produits pour le label énergétique de l'UE



PA27UCGE



## 1.1 Bienvenu !

Merci d'avoir acheté un moniteur LCD d'ASUS® !

Le dernier moniteur à écran LCD large d'ASUS offre un affichage plus large, plus lumineux et plus net, en plus de toute une gamme de fonctions qui améliorent votre séance de visionnage.

Avec ces fonctions, vous pouvez profiter du confort et vous régaler d'une expérience visuelle !

## 1.2 Contenu de la boîte

Vérifiez que tous les éléments suivants sont présents dans la boîte :

- ✓ Moniteur LCD
- ✓ Support du moniteur
- ✓ Guide de mise en route
- ✓ Carte de garantie
- ✓ Cordon d'alimentation
- ✓ Câble HDMI
- ✓ Câble DisplayPort
- ✓ Câble USB C vers C (optionnel)
- ✓ Câble USB C vers A (optionnel)
- ✓ Rapport de calibrage des couleurs
- ✓ Carte de bienvenue ProArt
- ✓ Capot du moniteur



---

Si l'un des éléments ci-dessous est endommagé ou manquant, contactez immédiatement votre revendeur.

---



---





Si vous devez remplacer le cordon d'alimentation ou des câbles de connexion, veuillez contacter le service client ASUS.

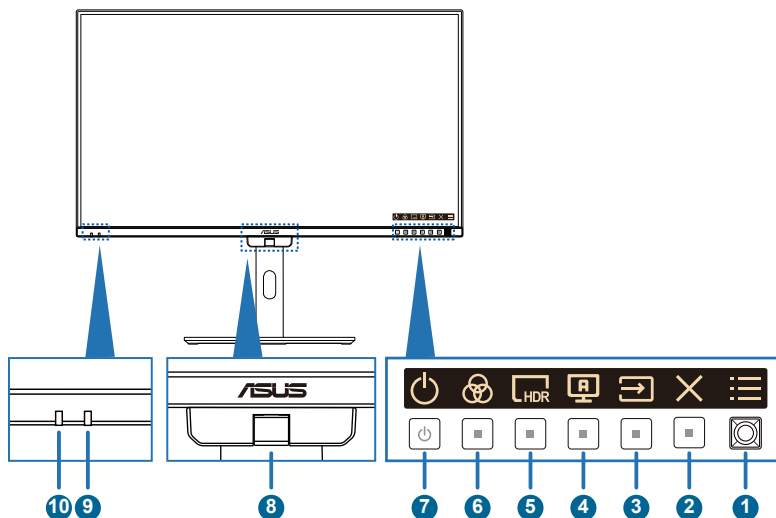

---

## 1.3 Présentation du moniteur

### 1.3.1 Vue de devant



-  Bouton de menu (5 directions) :
  - Appuyez sur ce bouton pour afficher le menu OSD, lorsqu'il est désactivé. Appuyez de nouveau sur ce bouton pour ouvrir le menu OSD principal.
  - Active l'élément de menu OSD sélectionné.
  - Augmente/diminue les valeurs ou déplace votre sélection vers le haut/le bas/la gauche/la droite.
  - Appuyez sur le bouton à 5 directions pendant plus de 5 secondes afin d'activer et désactiver la fonction de verrouillage des touches.
-  Bouton Quitter :
  - Appuyez sur ce bouton pour afficher le menu OSD, lorsqu'il est désactivé.
  - Quitte le menu OSD.
-  Entrée
  - Appuyez sur ce bouton pour afficher le menu OSD, lorsqu'il est désactivé.
  - Appuyez sur ce bouton pour sélectionner l'entrée.
-  Auto-calibrage
  - Appuyez sur ce bouton pour afficher le menu OSD, lorsqu'il est désactivé.
  - Appuyez sur ce bouton pour accéder au menu Calibrage.

5.  Raccourci 1 :
  - Appuyez sur ce bouton pour afficher le menu OSD, lorsqu'il est désactivé.
  - Défaut : Touche de raccourci HDR
  - Pour modifier la fonction de la touche de raccourci, allez dans le menu Raccourci > Raccourci 1.
6.  Raccourci 2 :
  - Appuyez sur ce bouton pour afficher le menu OSD, lorsqu'il est désactivé.
  - Défaut : Touche de raccourci Prédéfini
  - Pour modifier la fonction de la touche de raccourci, allez dans le menu Raccourci > Raccourci 2.
7.  Bouton d'alimentation/voyant d'alimentation
  - Mise sous/hors tension du moniteur. Maintenez ce bouton enfoncé pendant 0,6 seconde pour éteindre le moniteur.
  - Les couleurs du voyant d'alimentation sont indiquées dans le tableau ci-dessous.

État	Description
Blanc	Allumé
Orange	Mode Veille
Arrêt	Arrêt

8. Capteur de couleur
  - Le capteur de couleur intégré au dessous du moniteur est pour le calibrage des couleurs.
  - Pour activer cette fonction, consultez "**1.3.4 Calibrage des couleurs**".
9. Capteur de proximité
  - Si la fonction est activée et que le système ne détecte pas la présence d'un objet dans un rayon de 30cm-90cm pendant la durée de temps prédéfinie, le système réduit automatiquement et périodiquement la luminosité.



- 
- Le temps de récupération est de 2 secondes.
  - La capacité de détection et la distance varient en fonction de l'objet et de l'environnement.
  - Évitez de placer des objets devant le capteur (entre 30cm et 90cm), car cela peut causer un mal fonctionnement du capteur (détection incorrecte de la présence d'une personne).
- 

10. Capteur de lumière ambiante
  - Configure les paramètres de luminosité et de température de couleur ambiantes.

## 1.3.2 Vue de derrière

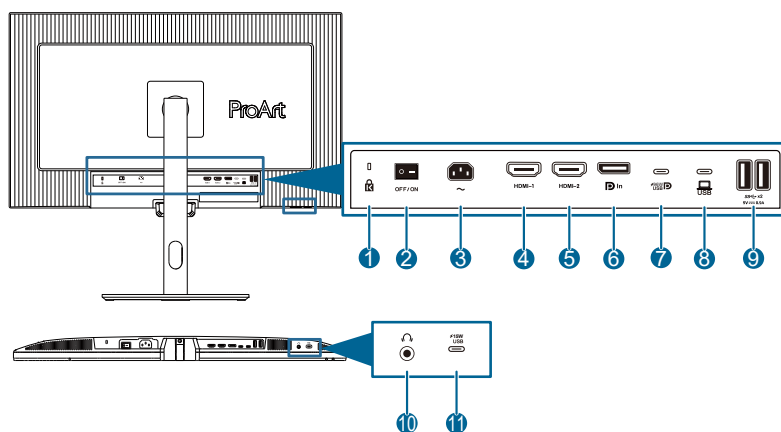



1. **Antivol Kensington.**
2. **Bouton d'alimentation** : Appuyez sur ce bouton pour allumer/éteindre l'alimentation.
3. **Port ENTRÉE CA** : Ce port est utilisé pour brancher le cordon d'alimentation.
4. **Port HDMI-1** : Ce port est pour brancher un appareil compatible avec HDMI.
5. **Port HDMI-2** : Ce port est pour brancher un appareil compatible avec HDMI.
6. **Entrée DisplayPort** : Ce port est utilisé pour connecter un appareil compatible DisplayPort.
7. **USB 3.2 Gen 1 Type-C** : Ce port est utilisé pour brancher un câble USB en amont. La connexion prend en charge la fourniture d'alimentation et données par USB.



Ce moniteur est compatible Super-Speed USB 3.2 Gén 1 (5 Gbps). Le port fournit une puissance de 96 W avec une tension de sortie de 5 V/3 A, 9 V/3 A, 12 V/3 A, 15 V/3 A, 20 V/4,8 A.

8. **USB 3.2 Gen 1 Type-C** : Ce port est utilisé pour brancher un câble USB en amont. La connexion prend en charge la fourniture d'alimentation et données par USB.
9. **USB 3.2 Gén 1 Type-A** : Ces ports sont utilisés pour brancher des appareils USB comme un clavier/une souris USB, une clé USB, etc.
10. **Prise écouteurs** : Ce port est disponible uniquement lorsqu'un câble HDMI/DisplayPort/USB Type-C est connecté.
11. **USB 3.2 Gén 1 Type-C** : Ce port est utilisé pour brancher des appareils USB comme un clavier/une souris USB, une clé USB, etc.

### 1.3.3 Fonction QuickFit Plus

La fonction QuickFit Plus contient 4 types de motifs : (1) Zone sûre (2) Marqueur centre (3) Customization (4) Ruler. Pour activer les motifs, appuyez sur le bouton  QuickFit Plus. Utilisez le bouton  Menu (5-directions) pour sélectionner le motif souhaité. Vous pouvez déplacer le bouton vers le haut/bas/gauche/droite pour modifier la position du motif si nécessaire.

Veillez noter que seul le motif **Personnalisation** peut être ajusté à la taille du cadre selon les besoins, mais que la plage de déplacement vers la gauche/droite/haut/bas peut être limitée.

#### 1. Zone sûre

Aide les concepteurs et les utilisateurs à organiser le contenu et l'affichage sur une page, et à créer un design et un effet consistant.

Les sélections possibles sont :

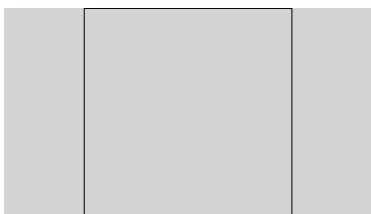

1:1



Action sûre



Titre sûr

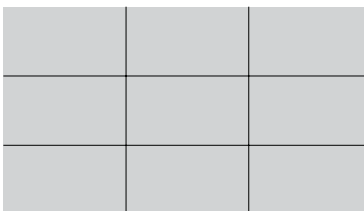

3 X 3

## 2. Marqueur centre

Sélectionne le type de marqueur central.

Les sélections possibles sont :

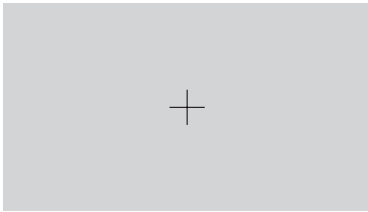

Type 1

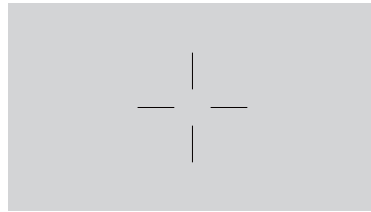

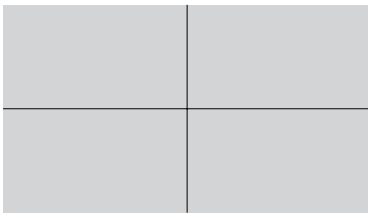

Type 2



Type 3

## 3. Personnalisation

Vous pouvez décider de la taille du cadre en déplaçant le bouton  Menu (5 directions) vers le haut/bas/gauche/droite. Vous pouvez appuyer sur le bouton  Menu (5-directions) pendant plus de 3 secondes pour changer les unités de mesure entre millimètres et pouces.

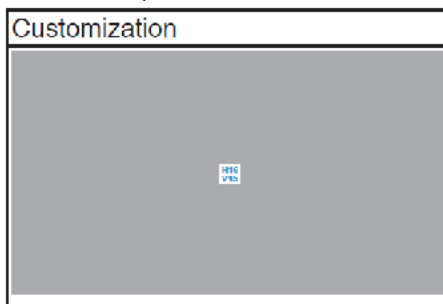

#### 4. Règle

Ce motif présente une règle physique en haut et à gauche. Vous pouvez appuyer sur le bouton  Menu (5-directions) pendant plus de 3 secondes pour changer les unités de mesure entre le système métrique et le système impérial.

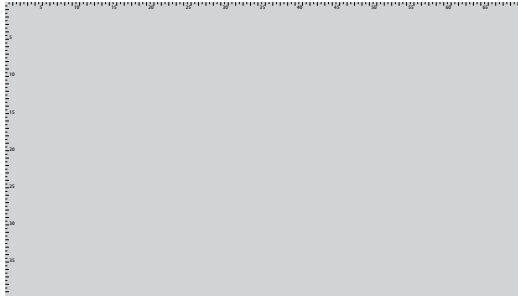

### 1.3.4 Calibrage de la couleur

Les utilisateurs peuvent effectuer un calibrage auto via l'OSD (voir page 3-6) ou le logiciel de calibrage ProArt exclusif d'ASUS avec le capteur de couleur qui est intégré au dessous du moniteur pour le calibrage des couleurs afin de conserver la précision des couleurs à long terme.

Téléchargez et installez le logiciel ProArt Calibration : [Windows](#) / [macOS](#)

Introduction au logiciel et aux outils de gestion des couleurs ProArt Calibration : <https://www.asus.com/proart/software-solutions/monitor-calibration/>

1. Ouvrez ProArt Calibration Software pour activer le capteur de couleur et effectuer le calibrage des couleurs.

Le capteur de couleur commence à se déplacer de sa position d'origine vers l'écran.

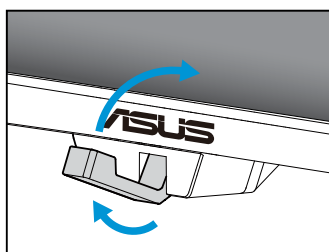

2. Lorsque le capteur de couleur atteint le bord de l'écran, il s'arrête et commence le processus de calibrage. La durée du calibrage dépend du nombre de modes prédéfinis que vous avez sélectionnés ; la durée la plus longue peut être jusqu'à 30 minutes.

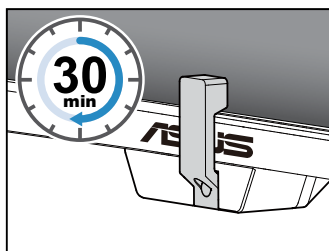

3. Une fois le processus de calibrage terminé, le capteur de couleur revient automatiquement à la position initiale.



- Lorsque l'appareil est allumé, le capteur de couleur retourne à la position d'origine et émet un son lorsque le moteur tourne pendant le processus d'initialisation. Ceci est normal.
- Lorsque le capot est installé, le capteur de couleur peut aussi être utilisé.
- Évitez de tirer sur le capteur de couleur pour ne pas l'endommager.
- Pour que ProArt Calibration Software puisse effectuer le calibrage correctement, ne touchez pas le capteur de couleur avec vos mains et assurez-vous qu'il n'y a pas d'objets interférents pendant le processus.
- "Produit laser de classe 1" pour le capteur de couleur.

## 2.1 Assemblage du bras/de la base du moniteur



- Nous vous conseillons de recouvrir la surface de la table avec un linge doux pour éviter d'endommager le moniteur.
- Lorsque l'écran est face en bas, veillez à ne pas endommager le bouton Menu (5-directions).
- Avant de placer l'écran face vers le bas, le capteur de couleur doit être dans la position d'origine pour éviter de l'endommager.

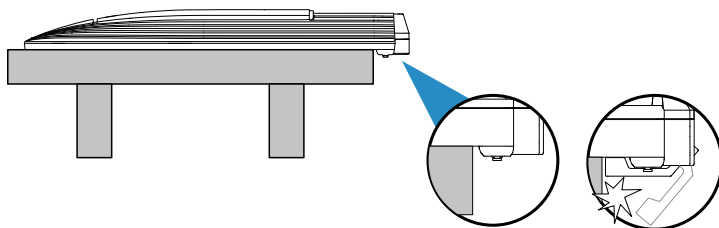

Pour assembler la base du moniteur :

1. Assurez-vous que les marques triangulaires du capot VESA sont alignées.
2. Fixez le bras dans le capot VESA.
3. Fermez le verrou pour assembler le bras et le capot VESA.
4. Placez l'avant du moniteur face contre une table, faites glisser les ergots du bras dans les fentes du capot VESA.
5. Appuyez sur l'ensemble bras pour l'enclencher en place.
6. Fixez la base dans le bras, en vous assurant que l'ergot du bras s'insère dans la rainure de la base.
7. Fixez la base au bras en serrant la vis fournie.

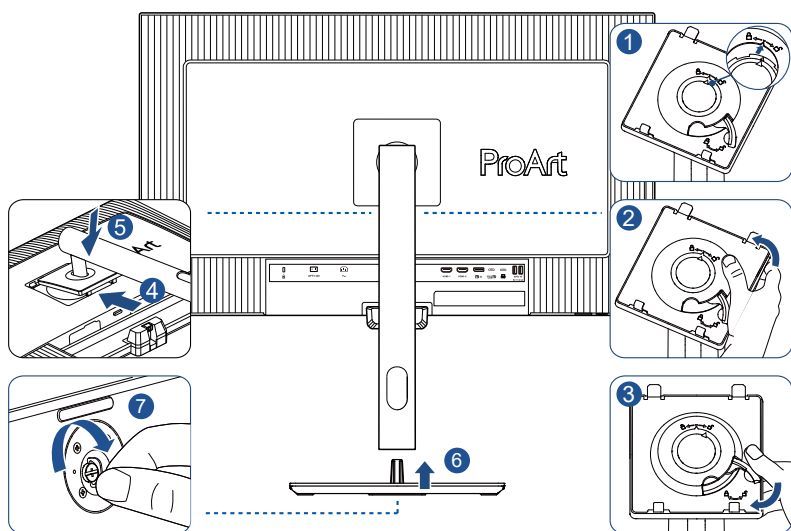

Taille des vis de la base : M6 x 16,5 mm.

## 2.2 Détacher le bras / support (pour support mural VESA)

Le bras/support détachable de ce moniteur est conçu spécialement pour un montage mural VESA.

Pour démonter le bras/support :

1. Posez doucement le moniteur face à terre sur une table.
2. Appuyez sur le bouton de déverrouillage, puis détachez le bras/support du moniteur.

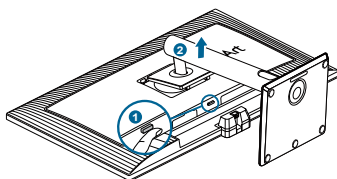

- Nous vous conseillons de couvrir la surface de la table avec un chiffon doux pour éviter d'endommager le moniteur.
- Lorsque l'écran est face en bas, veillez à ne pas endommager le bouton Menu (5-directions).
- Avant de placer l'écran face vers le bas, le capteur de couleur doit être dans la position d'origine pour éviter de l'endommager.

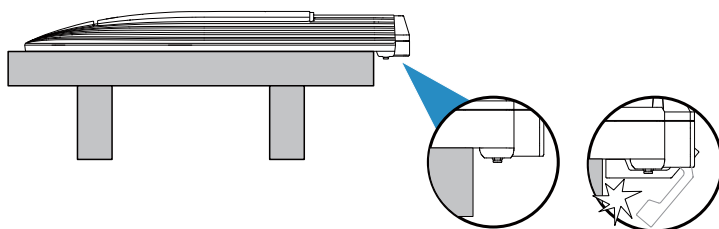

- Le kit de montage mural VESA (100 x 100 mm) est acheté séparément.
- Utilisez seulement un support de montage mural listé UL/CSA/GS avec une capacité de poids/charge minimale de 6,3 kg (13,89 lb) (taille des vis : M4 x 10 mm).

## 2.3 Installation du capot du moniteur

Vérifiez que tous les éléments du capot du moniteur sont présents :

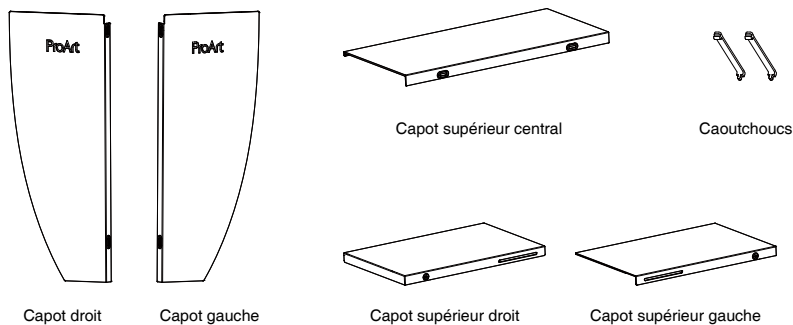

La méthode d'installation est comme suit :

1. Installez le capot gauche, le capot droit, le capot supérieur droit et le capot supérieur gauche. Faites pivoter le capot vers l'autre à partir du bord, comme indiqué. (Figure 1)
2. Installez le capot sur le moniteur. (Figure 2)
  - Placez le capot au-dessus du moniteur et appuyez légèrement dessus pour vous assurer qu'il est bien fixé.
  - Encliquez la rainure en forme de U du capot central supérieur sur le capot supérieur gauche et le capot supérieur droit, puis poussez la moitié arrière du capot central supérieur vers le bas.
  - Déplacez le capot central supérieur horizontalement pour vous assurer qu'il est bien en position centrale.
3. Mettez les caoutchoucs dans la bonne position. (Figure 3)

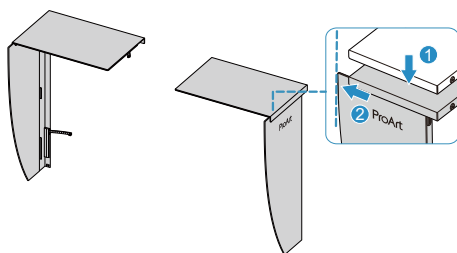

(Figure 1)

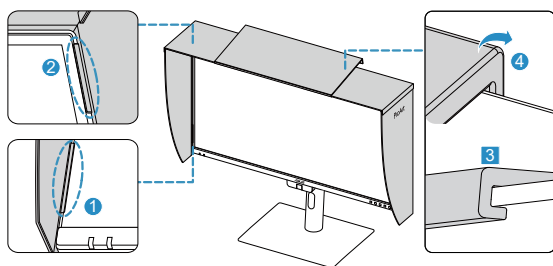

(Figure 2)

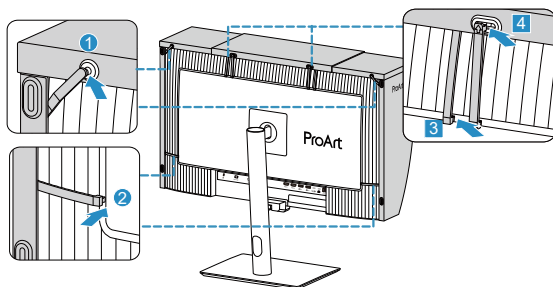

(Figure 3)

## 2.4 Réglage du moniteur

- Pour une vision optimale, il est recommandé d'avoir une vision de face sur le moniteur, ensuite réglez l'angle du moniteur pour qu'il soit confortable.
- Tenez le pied pour empêcher le moniteur de tomber quand vous le changez d'angle.
- Vous pouvez ajuster l'angle du moniteur de  $+23^\circ$  à  $-5^\circ$  et le faire pivoter de  $\pm 30^\circ$ , vers la droite ou la gauche, et régler le pivot jusqu'à  $\pm 90^\circ$ . Vous pouvez aussi ajuster la hauteur du moniteur à  $\pm 120$  mm.



(Inclinaison)

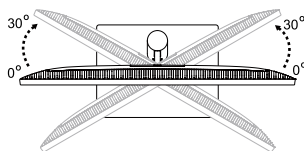

(Pivotement)

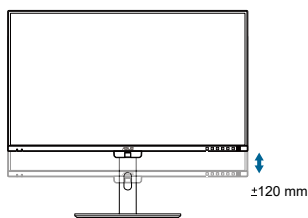

(Réglage de la hauteur)

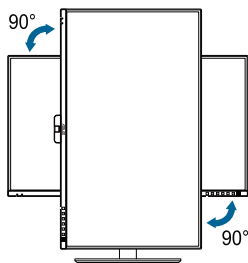

(Pivotement)



Il est normal que le moniteur tremble légèrement quand vous ajustez l'angle de visualisation.

## 2.5 Branchement des câbles

Branchez les câbles selon les instructions suivantes :

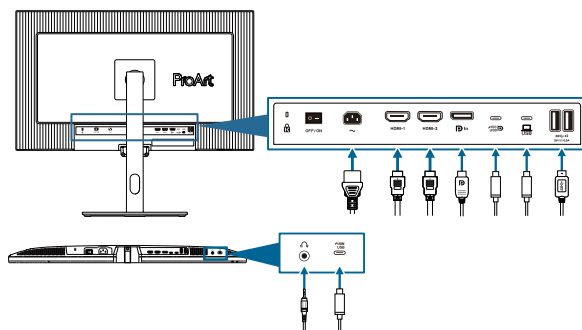

- **Pour brancher le cordon d'alimentation** : Branchez une extrémité du cordon d'alimentation sur le port d'entrée CA du moniteur et l'autre extrémité sur une prise de courant.
- **Pour connecter le câble HDMI/DisplayPort/USB Type-C\*** :
  - a. Branchez une extrémité du câble HDMI/DisplayPort/USB Type-C\* sur la prise HDMI/DisplayPort/USB Type-C du moniteur.
  - b. Branchez l'autre extrémité du câble HDMI/DisplayPort/USB Type-C\* à la prise HDMI/DisplayPort/USB Type-C de votre appareil.



Il est conseillé d'utiliser un câble de type C certifié USB. Si la source du signal prend en charge le mode DP Alt, tous les signaux vidéo, audio et de données peuvent être transmis.

- **Pour utiliser les ports USB 3.2 Gen 1** :
  - » **Amont** : Utilisez un câble USB Type-C et branchez l'extrémité du connecteur Type-C sur le port USB Type-C du moniteur en amont et l'autre extrémité sur la prise USB Type-C de votre ordinateur. Ou utilisez un câble USB Type-C vers Type-A et branchez le connecteur Type-C sur l'USB Type-C du moniteur en amont et le connecteur Type-A sur la prise USB Type-A de votre ordinateur. Assurez-vous que le dernier système d'exploitation disponible de Windows, macOS est installé sur votre ordinateur. Cela permettra aux ports USB du moniteur de fonctionner correctement.
  - » **Aval** : Utilisez un câble USB pour connecter votre appareil à la prise USB Type-A du moniteur.

- **Pour utiliser des écouteurs :** Branchez l'extrémité de type prise sur la prise écouteurs du moniteur lorsqu'un signal HDMI/DisplayPort/USB Type-C est utilisé.



Lorsque ces câbles sont branchés, vous pouvez choisir le signal désiré en utilisant l'élément **Entrée** dans le menu OSD.



Si vous devez remplacer le cordon d'alimentation ou des câbles de connexion, veuillez contacter le service client ASUS.

## 2.6 Mise sous tension du moniteur



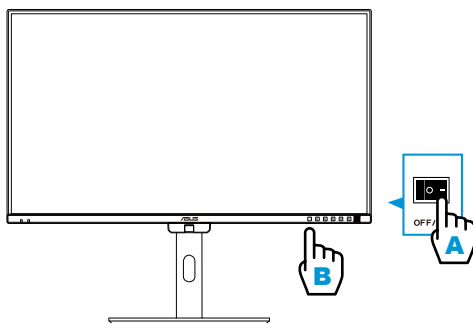



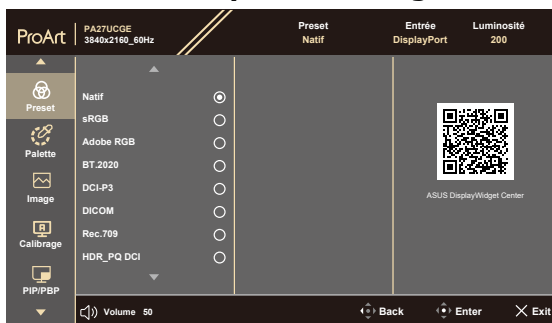

Mettez l'interrupteur CA en position MARCHÉ (A), puis appuyez sur le bouton  (B). Reportez-vous à la page 1-3 pour l'emplacement du bouton marche/arrêt. Le voyant d'alimentation s'allume en blanc pour indiquer que le moniteur est allumé.



## 3.1 Menu OSD (Affichage à l'écran)

### 3.1.1 Comment faire pour reconfigurer



1. Appuyez sur n'importe quel bouton pour afficher le menu OSD.
2. Appuyez sur le bouton  Menu (5 directions) pour afficher le menu OSD principal.
3. Déplacez le bouton  Menu (5 directions) vers le haut/bas/gauche/droite pour naviguer parmi les fonctions. Mettez en surbrillance la fonction souhaitée et appuyez sur le bouton Menu (5 directions) pour l'activer. Si la fonction sélectionnée possède un sous-menu, déplacez à nouveau le bouton  Menu (5 directions) vers le haut/bas pour naviguer dans les fonctions du sous-menu. Mettez en surbrillance la fonction de sous-menu souhaitée et appuyez sur le bouton  Menu (5 directions) ou déplacez le bouton  Menu (5 directions) pour l'activer.
4. Déplacez le bouton  Menu (5 directions) vers le haut/bas pour modifier les réglages de la fonction sélectionnée.
5. Pour quitter et enregistrer le menu OSD, appuyez sur le bouton  ou déplacez plusieurs fois le bouton  Menu (5 directions) vers la gauche jusqu'à ce que le menu OSD disparaisse. Pour régler d'autres fonctions, répétez les étapes 1 à 4.

## 3.1.2 Présentation des fonctions de l'OSD

### 1. Preset

Cette fonction contient 14 sous-fonctions que vous pouvez sélectionner pour votre préférence. Chaque mode possède l'option Réinitialiser, pour vous permettre de garder votre réglage ou de retourner au mode prédéfini.

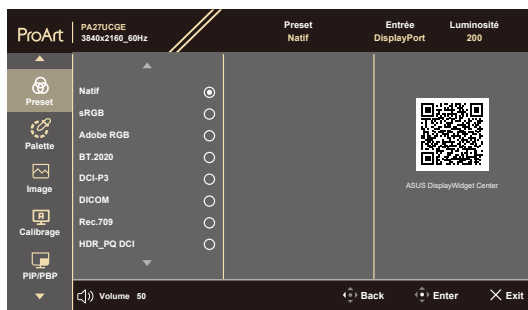

- **Natif** : Le meilleur choix pour l'édition de documents.



Certification Energy star® menée en mode natif.

- **sRGB** : Compatible avec l'espace de couleurs sRGB. Le mode sRGB est le choix idéal pour éditer des documents.
- **Adobe RGB** : Compatible avec l'espace de couleurs Adobe RGB.
- **BT.2020** : Compatible avec l'espace de couleurs BT.2020.
- **DCI-P3** : Compatible avec l'espace de couleurs DCI-P3.
- **DICOM** : Compatible avec la norme DICOM, le meilleur choix pour le contrôle des images médicales.
- **Rec.709** : Compatible avec l'espace de couleurs Rec.709.
- **HDR\_PQ DCI** : High Dynamic Range (Plage dynamique élevée). Contient trois modes HDR (**PQ Optimized**, **PQ Clip**, et **PQ Basic**).
- **HDR\_PQ BT.2020** : Compatible avec la gamme de couleurs BT.2020 et point blanc D65.
- **HDR\_HLG BT.2100** : Conforme à la norme BT.2100.
- **HDR\_HLG DCI** : Conforme à la norme DCI-P3.
- **Mode utilisateur 1 / Mode utilisateur 2 / Mode utilisateur 3** : Vous permet d'effectuer des réglages de couleur dans les paramètres avancés.

Le tableau ci-dessous montre les configurations par défaut pour chaque mode de préreglage ProArt :

Fonction	Natif	sRGB	Adobe RGB	Rec 709	DCI-P3	BT.2020	DICOM
Température Couleur	6500K	Fixe (6500K)	6500K	6500K	P3-Theater	6500K	6500K
Luminosité	200	80nits fixe	160nits	100 nits	48nits	100nits	200
Contraste	80	80	80	80	80	80	80
Netteté	Activer	Activer	Activer	Activer	Activer	Activer	Activer
Saturation	Moyen (50)	Désactiver	Moyen (50)	Moyen (50)	Moyen (50)	Moyen (50)	Moyen (50)
Teinte	Moyen (50)	Désactiver	Moyen (50)	Moyen (50)	Moyen (50)	Moyen (50)	Moyen (50)
ProArt Palette/Color	Activer	Fixe	Activer	Activer	Activer	Activer	Activer
Niveaunoir	Activer	Activer	Activer	Activer	Activer	Activer	Activer
Plage d'entrée	Activer	Activer	Activer	Activer	Activer	Activer	Activer
Gamma	Activer (2.2)	Fixe (2.2)	(2.2)	(2.4)	Activer (2.2/2.6 uniquement)	(2.4)	Fixe (Désactivé)
Synchro lumière	Activer	Fixe (défaut)	Activer	Activer	Activer	Activer	Activer
Correction d'uniformité	Activer	Activer	Activer	Activer	Activer	Activer	Activer

Fonction	HDR_PQ DCI	HDR_PQ BT.2020	HDR_HLG BT.2100	HDR_HLG DCI	Mode Utilisateur 1/ Mode Utilisateur 2/ Mode Utilisateur 3
Température Couleur	Fixe (6500K)	Fixe (6500K)	Fixe (6500K)	Fixe (6500K)	Fixe (6500K)
Luminosité	300nits/Max	300nits/Max	300nits/Max	300nits/Max	200
Contraste	Fixe (défaut)	Fixe (défaut)	Fixe (défaut)	Fixe (défaut)	80
Netteté	Activer	Activer	Activer	Activer	Activer
Saturation	Fixe (défaut)	Fixe (défaut)	Fixe (défaut)	Fixe (défaut)	Moyen (50)
Teinte	Fixe (défaut)	Fixe (défaut)	Fixe (défaut)	Fixe (défaut)	Moyen (50)
ProArt Palette/Color	Activer (Gain RGB uniquement)	Activer (Gain RGB uniquement)	Activer (Gain RGB uniquement)	Activer (Gain RGB uniquement)	Activer (Gain RGB uniquement)
Niveaunoir	Activer	Activer	Activer	Activer	Activer
Plage d'entrée	Activer	Activer	Activer	Activer	Activer
Gamma	Fixe (Désactivé)	Fixe (Désactivé)	Fixe (Désactivé)	Fixe (Désactivé)	Fixe (2.2)
Synchro lumière	Activer	Activer	Activer	Activer	Activer
Correction d'uniformité	Fixe (Désactivé)	Fixe (Désactivé)	Fixe (Désactivé)	Fixe (Désactivé)	Fixe (Désactivé)

## 2. Palette

Choisissez le réglage de couleurs désiré dans ce menu.



- **Luminosité** : La plage de réglage est de 0 à 400.
- **Contraste** : La plage de réglage est de 0 à 100.
- **Saturation** : La plage de réglage est de 0 à 100.
- **Teinte** : Change la couleur de l'image entre vert et bleu.
- **Température Couleur** : Contient 5 modes dont 9300K, 6500K, 5500K, 5000K et P3-Theater. P3-Theater est uniquement disponible pour le mode DCI-P3.
- **Gamma** : Permet de régler le mode de couleur sur 1.8, 2.0, 2.2, 2.4 ou 2.6.
- **Réglage RVB** :
  - \* **Gain** : La plage de réglage est de 0 à 400.
  - \* **Décalage** : La plage de réglage est de 0 à 400.
- **Niveaux de noir** : Pour régler le 1er niveau de signal initialisé du niveau de gris le plus sombre.
  - \* **Signal** : La plage de réglage est de 0 à 100.
  - \* **Rétroéclairage** : Pour régler l'obscurité du rétroéclairage.
- **Réinitialisation des Couleurs** :
  - \* **Prédéfini actuel** : Réinitialise les réglages de couleurs du mode de couleurs actuel en restaurant les réglages d'origine.
  - \* **Tous les prédéfinis** : Réinitialise les réglages de couleurs de tous les modes de couleurs en restaurant les réglages d'origine.

### 3. Image

Réglez les réglages d'image dans ce menu.



- **Netteté** : La plage de réglage est de 0 à 100.
- **Trace Free** : Améliore le temps de réponse du moniteur.



Pour activer cette fonction, vous devez faire ce qui suit : éteindre PIP/PBP puis désactiver HDR sur votre appareil.

- **Contrôle de l'aspect** : Règle le rapport d'aspect sur **Plein écran, Dot to Dot** ou **Ratio 1:1**.



Pour activer cette fonction, vous devez faire ce qui suit : désactiver **FreeSync Premium Pro** et **PBP**.

- **Compensation d'uniformité** : Ajuste différentes zones de l'écran pour réduire les erreurs d'uniformité de l'écran, et obtenir une luminosité et une couleur plus uniformes sur l'ensemble de l'écran.
- **Plage d'entrée** : Pour associer la plage de signal avec toute la plage d'affichage présentée en noir et blanc.
- **Filtre de lumière bleue** : Réglez la force du filtre de lumière bleue.



Pour activer cette fonction, vous devez faire ce qui suit : désactiver HDR sur votre appareil.

## 4. Calibrage

Effectuez un calibrage autonome pour garantir la précision des couleurs à chaque période de travail.



Pour maintenir la précision de la programmation, assurez-vous que l'interrupteur CA est toujours en position MARCHÉ.



- **Cible** : Sélectionnez les modes prédéfinis pour effectuer un calibrage autonome. Les modes simples ou multiples peuvent être utilisés.

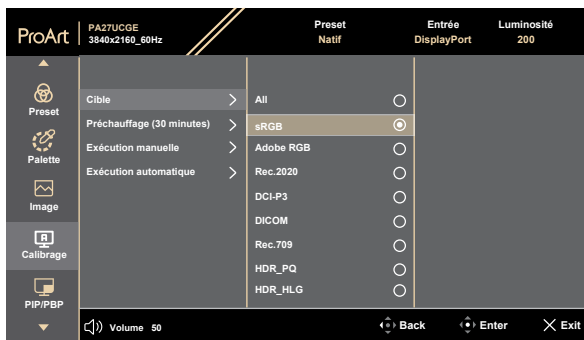

- **Préchauffage** : Définissez si vous souhaitez préchauffer pendant 30 minutes avant d'effectuer un calibrage autonome. (Recommandé)



- **Exécution manuelle** : Effectuez manuellement le calibrage autonome. Sélectionnez « Oui » pour commencer.

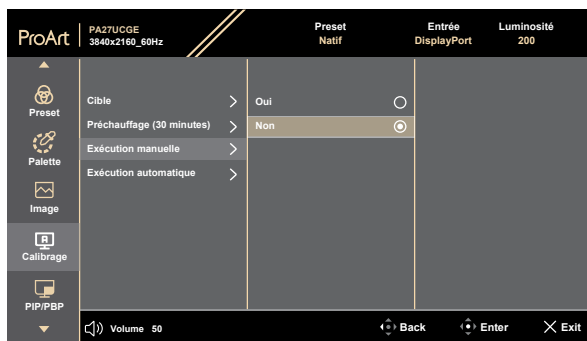

- **Exécution automatique** : Permet au système d'effectuer automatiquement un calibrage autonome avec une programmation personnalisée.



- \* **Horloge** : Réglez l'heure actuelle.





- \* **Entretien** : Réglez l'heure de début du calibrage autonome.

Le réglage du rendez-vous doit être après celui de l'horloge.

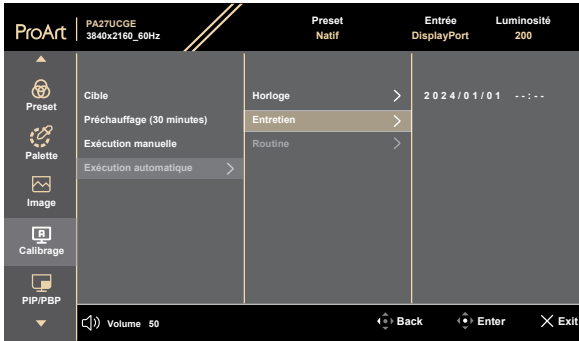

- \* **Routine** : Réglez le nombre de répétition du calibrage autonome.

L'exécution automatique est désactivée lorsque « Arrêt » est sélectionné.

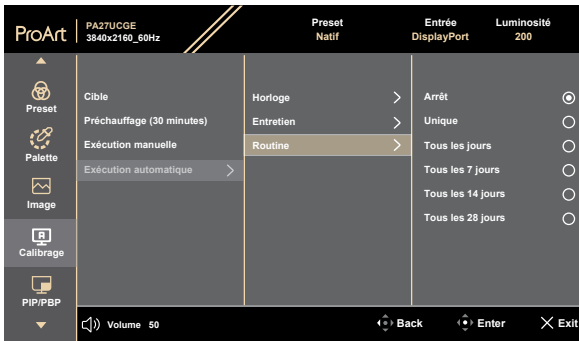

## 5. PIP/PBP

Le menu PIP/PBP vous permet d'ouvrir une nouvelle sous-fenêtre, qui est connectée à une autre source vidéo (lorsque la source d'entrée est en dessous de 60Hz), à côté de la fenêtre principale affichant la source vidéo originale.



Pour activer cette fonction, vous devez faire ce qui suit : désactiver **FreeSync Premium Pro/Atténuation Dynamique** puis désactiver HDR sur votre appareil.

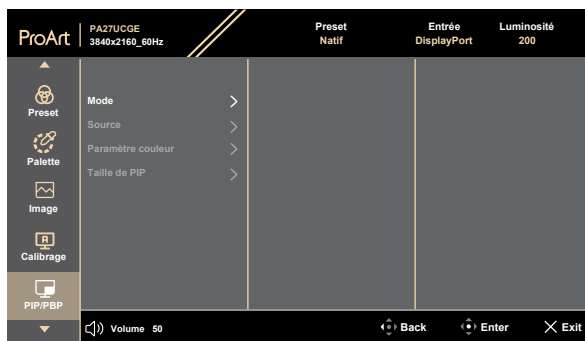

- **Mode** : Sélectionne la fonction **PIP**, **PBP** ou l'éteint.



Pour mettre à l'échelle les deux écrans en plein écran en mode PBP, réglez les paramètres de résolution pour les deux sur 1920 x 2160 dans les paramètres d'affichage du système d'exploitation. (Et veillez à ce que l'option de mise à l'échelle soit « Conserver l'échelle de l'affichage » si vous utilisez une carte graphique Intel.)

- **Source** : Sélectionne la source d'entrée vidéo parmi **HDMI-1**, **HDMI-2**, **DisplayPort** et **USB Type-C**. Le tableau ci-dessous montre les combinaisons de sources d'entrée.
- **Paramètre couleur** : Sélectionnez le préréglage de couleur pour les fenêtres principale et secondaire.
- **Taille de PIP** : Ajuste la taille PIP sur **Petit**, **Moyen**, ou **Grand** (uniquement disponible pour le mode PIP).



## 6. QuickFit Plus

Dans cette fonction, vous pouvez utiliser différents types de motifs d'alignement.

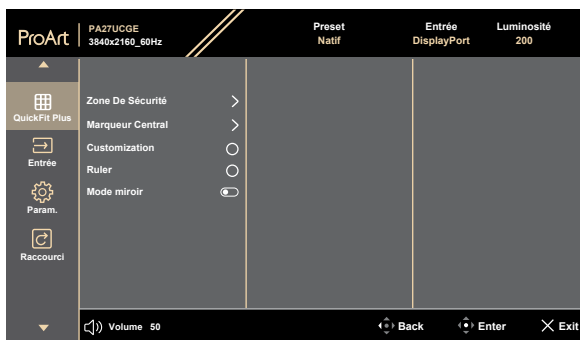

Pour activer cette fonction, vous devez faire ce qui suit : désactiver PIP/ PBP puis désactiver HDR sur votre appareil, et restaurer l'écran en position normale (ne pas tourner).



- **Zone de Sécurité** : Aide les concepteurs et les utilisateurs à organiser le contenu et l'affichage sur une page, et à créer un design et un effet consistant. Les sélections possibles sont : **1:1**, **Action protégée**, **Titre protégé**, **3 x 3**.
- **Marqueur Central** : Ajuste le **Type 1**, **Type 2**, **Type 3**.
- **Customization** : Vous pouvez décider de la taille du cadre en déplaçant le bouton  Menu (5 directions) vers le haut/bas/gauche/droite. Vous pouvez appuyer sur le bouton  Menu (5 directions) pendant plus de 3 secondes pour basculer les mesures entre millimètres et pouces.
- **Ruler** : Ce motif présente une règle physique en haut et à gauche. Vous pouvez appuyer sur le bouton  Menu (5 directions) pendant plus de 3 secondes pour basculer les mesures entre métrique et impérial.
- **Mode miroir** : Retourne l'image horizontalement.

## 7. Entrée

Dans cette fonction, vous pouvez sélectionner la source d'entrée souhaitée.



- **Détection automatique** : détecte automatiquement les autres signaux actifs lorsque le signal d'entrée actuel est inactif.

## 8. Param.

Vous permet d'ajuster le système.

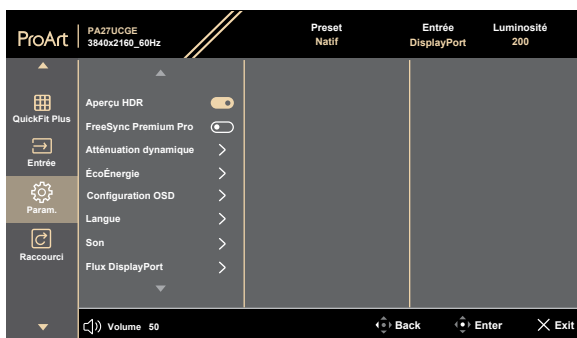

- **Aperçu HDR** : Permet de prévisualiser le contenu non-HDR avec le mapping HDR et HLG. Lorsque la fonction de aperçu HDR est activée, seulement les options HDR\_PQ DCI, HDR\_PQ BT.2020, HDR\_HLG, et HDR\_HLG DCI peuvent être choisies.
- **FreeSync Premium Pro** : Active la prise en charge de VESA FreeSync Premium Pro.
  - \* FreeSync Premium Pro ne peut être activé qu'entre 48Hz et 160Hz.
  - \* Pour connaître les GPU pris en charge, le système PC minimum et les pilotes requis, veuillez contacter les fabricants de GPU.



---

Pour activer cette fonction, vous devez faire ce qui suit : désactiver PIP/PBP.

---

- **Atténuation dynamique** : Se synchronise avec le contenu pendant que le contraste change afin d'exécuter la gradation dynamique du rétroéclairage. Vous pouvez régler la vitesse de synchronisation «**Speed (Vitesse)**», «**Ratio (Ratio)**», «**On (Activé)**» ou «**Off (Désactivé)**».



---

Pour activer cette fonction, vous devez faire ce qui suit : désactiver **PIP/PBP** et Correction d'uniformité.

---

- **ÉcoÉnergie**: Sélectionnez **Niveau normal** pour la mise sous tension du concentrateur durant l'économie d'énergie. Sélectionner **Niveau profond** pour éteindre le concentrateur durant l'économie d'énergie.

- **Configuration OSD :**

- \* Pour ajuster la durée du **décali de l'OSD**, de 10 à 120 secondes.
- \* Pour activer ou désactiver la fonction **DDC/CI**.
- \* Pour ajuster l'arrière-plan du menu OSD d'opaque à **Transparent**.
- \* Active ou désactive la fonction **Rotation automatique**.



---

Pour activer Rotation automatique de l'OSD, vous devez faire ce qui suit : désactiver PIP/PBP.

---

- **Langue :** Vous avez à votre disposition 22 langues dont anglais, français, allemand, italien, espagnol, néerlandais, portugais, russe, tchèque, croate, polonais, roumain, hongrois, turc, chinois simplifié, chinois traditionnel, japonais, coréen, thaï, indonésien, perse, ukrainien.
- **Son :**
  - \* Ajuste le **Volume** de 0 à 100.
  - \* Met la sortie audio sur Muet ou non.
  - \* Sélectionne l'entrée audio des **Sources** PIP/PBP.



---

Pour activer la fonction Source, vous devez faire ce qui suit : activer PIP/PBP.

---

- **Flux DisplayPort :** Compatibilité avec une carte graphique  
Sélectionne **DisplayPort 1.2**, **DisplayPort 1.4** ou **DisplayPort 1.4 + USB 3.2** en fonction de la version DP de la carte graphique.
- **Verrouillage :**
  - \* **Clé :** Pour désactiver toutes les touches de fonction. Appuyez sur le bouton à 5 directions pendant plus de 5 secondes afin d'annuler la fonction de verrouillage des touches.
  - \* **Réglage prédéfini :** Pour verrouiller tous les paramètres et désactiver (griser) la palette ProArt.
- **Indicateur d'alimentation :** Allumer/éteint le voyant d'alimentation DEL.
- **Synchro lumière :** Ajuste la luminance du rétroéclairage et la température des couleurs en fonction de l'éclairage ambiant ou internes.
  - \* **Luminosité du rétroéclairage :** Corrige l'intensité du rétroéclairage en fonction de la différence de luminance par rapport aux conditions par défaut.
  - \* **Luminosité ambiante :** Ajuste la luminance du rétroéclairage de manière dynamique en fonction de l'éclairage ambiant.
  - \* **Température de couleur ambiante :** Ajuste la température des couleurs de manière dynamique en fonction de l'éclairage ambiant.

- **Capteur de proximité** : Si la fonction est activée et que le système ne détecte pas la présence d'un objet dans un rayon de 30cm-90cm pendant la durée de temps prédéfinie, le système réduit automatiquement et périodiquement la luminosité.



- 
- Le temps de récupération est de 2 secondes.
  - La capacité de détection et la distance varient en fonction de l'objet et de l'environnement.
  - Évitez de placer des objets devant le capteur (entre 30cm et 90cm), car cela peut causer un mal fonctionnement du capteur (détection incorrecte de la présence d'une personne).
- 

- **KVM** : Permet aux utilisateurs d'attribuer des ports USB en amont correspondants à leurs connexions HDMI/ DisplayPort. Les règles suivantes s'appliquent.
  - \* Amont 1 : Port USB Type-C avec DP Alt Mode.
  - \* Amont 2 : Port USB Type-C (fourniture de données uniquement).
  - \* Le port en amont 1/Auto est prioritaire après une Réinitialisation complète, sélectionné si connecté.
  - \* Le 1er port en amont connecté est prioritaire. Cela signifie que si un seul port en amont est connecté, KVM bascule sur celui-ci, quels que soient les réglages de l'OSD.
  - \* Sélectionne la dernière option effective après la mise sous tension si les deux sont connectés.
  - \* Change KVM après avoir changé de port manuellement ou automatiquement si une option correspondante a été sélectionnée.
  - \* Change KVM immédiatement si une option est modifiée dans le menu OSD, uniquement si le port en amont correspondant est connecté.
- **HDMI CEC** : Permet d'activer ou de désactiver la fonction HDMI CEC. Pour activer cette fonction, vous pouvez utiliser la télécommande pour connecter l'appareil au moniteur via un port HDMI.
- **Informations** : Pour afficher les informations du moniteur.
- **Tout réinit.** : « Oui » vous permet de restaurer les paramètres par défaut.

## 9. Raccourci

Définit les fonctions des boutons Raccourci 1 et 2.



- **Raccourci 1/Raccourci 2** : Sélectionne une fonction pour les touches de raccourci 1 et 2.



---

Lorsqu'une certaine fonction est sélectionnée ou activée, votre touche de raccourci peut ne pas être prise en charge. Fonctions disponibles pour le raccourci : Filtre de lumière bleue, Luminosité, Préréglage, HDR, PIP/PBP, Température couleur, QuickFit Plus, Volume, Mode Utilisateur 1, Mode Utilisateur 2, Mode Utilisateur 3.

---

## 3.2 Résumé des caractéristiques

<b>Type d'affichage</b>	TFT LCD
<b>Taille d'écran</b>	Écran large 27" (16:9, 68,58 cm)
<b>Résolution max.</b>	3840 x 2160
<b>Pas des pixels</b>	0,155 mm x 0,155 mm
<b>Luminosité (Typ.)</b>	600 cd/m <sup>2</sup> (plein écran)
<b>Rapport de contraste (Typ.)</b>	1000:1
<b>Angle de vision (H/V) CR&gt;10</b>	178°/178°
<b>Couleurs d'affichage</b>	1,07 B (8 bits + FRC)
<b>Temps de réponse</b>	1 ms (GTG, de gris à gris)
<b>Sélection de préréglage ProArt</b>	14 modes de couleur prédéfinis
<b>Réglage automatique</b>	Non
<b>Sélection de la température des couleurs</b>	5 températures de couleur
<b>Entrée analogique</b>	Non
<b>Entrée numérique</b>	DisplayPort v1.4, HDMI 2.1 x 2, DisplayPort sur USB type C
<b>Sortie numérique</b>	Non
<b>Prise écouteurs</b>	Oui
<b>Entrée audio</b>	Non
<b>Haut-parleur (Intégré)</b>	2 W x 2
<b>Port USB 3.2 Gen 1</b>	1 x USB 3.2 Gen 1 Type-C montant (données uniquement) 1 x USB 3.2 Gen 1 Type-C descendant 2 x USB 3.2 Gen 1 Type-A descendant
<b>Couleurs</b>	Noir
<b>LED d'alimentation</b>	Blanc (Allumé)/ Orange (Veille)
<b>Inclinaison</b>	+23° ~ -5°
<b>Pivotement</b>	+90° ~ -90°
<b>Pivotement</b>	+30° ~ -30°
<b>Réglage de la hauteur</b>	120 mm
<b>Verrou Kensington</b>	Oui
<b>Tension d'alimentation CA</b>	CA : 100~240V
<b>Consommation électrique</b>	Allumé : 27 W**(Typ.), Puissance en veille : < 0,5 W, tension CC éteinte : 0,3 W ; interrupteur CA éteint : 0 W
<b>Température (fonctionnement)</b>	0°C~40°C

<b>Température (non utilisé)</b>	-20°C~+60°C
<b>Dimensions (L x H x D) sans support</b>	612,4 mm x 380,8 mm x 41 mm
<b>Dimensions (L x H x D) avec support</b>	612,4 mm x 574,7 mm x 201,8 mm (le plus haut) 612,4 mm x 454,7 mm x 201,8 mm (le plus bas) 780 mm x 492mm x 140 mm (boîte)
<b>Poids (approx.)</b>	6,4 kg (net); 4,5 kg (net, sans support) ; 10,6 kg (brut)
<b>Multi langues</b>	22 langues (anglais, français, allemand, italien, espagnol, néerlandais, portugais, russe, tchèque, croate, polonais, roumain, hongrois, turc, chinois simplifié, chinois traditionnel, japonais, coréen, thaï, indonésien, perse, ukrainien)
<b>Accessoires</b>	Guide de démarrage rapide, carte de garantie, cordon d'alimentation, câble HDMI, câble DisplayPort, câble USB C vers C (optionnel), câble USB C vers A (optionnel), rapport de calibrage des couleurs, carte de bienvenue ProArt, capot du moniteur
<b>Conformité et normes</b>	cTUVus, FCC, ICES-3, EPEAT Gold, CB, CE, ErP, WEEE, EU Energy, ISO 9241-307, UkrSEPRO, CU, CCC, CEL, BSMI, RCM, VCCI, PSE, PC Recycle, J-MOSS, KC, KCC, Korea MEPS, PSB, Energy Star®, Ukraine Energy, RoHs, CEC, Windows 10/11 WHQL, TÜV Flicker Free, TÜV Low Blue Light

**\*Les spécifications sont sujettes à modification sans préavis.**

**\*\*Consommation d'énergie du mode Marche telle que définie dans la version Energy Star 8.0.**



## 3.4 Guide de dépannage (FAQ)

Problème	Solution possible
Le voyant LED d'alimentation n'est pas ALLUMÉ.	<ul style="list-style-type: none"><li>• Appuyez sur le bouton  pour vérifier si le moniteur est en mode Marche.</li><li>• Vérifiez si le cordon d'alimentation est correctement branché sur le moniteur et sur la prise de courant.</li><li>• Vérifiez si le bouton d'alimentation est ALLUMÉ.</li></ul>
Le voyant DEL d'alimentation est de couleur orange et il n'y a aucune image sur l'écran	<ul style="list-style-type: none"><li>• Vérifiez si le moniteur et l'ordinateur sont en mode Marche.</li><li>• Assurez-vous que le câble de signal est correctement branché sur le moniteur et sur l'ordinateur.</li><li>• Vérifiez le câble de signal et assurez-vous qu'aucune broche n'est tordue.</li><li>• Connectez l'ordinateur à un autre moniteur disponible pour vérifier que l'ordinateur fonctionne correctement.</li></ul>
L'image de l'écran est trop claire ou trop foncée	<ul style="list-style-type: none"><li>• Ajustez les réglages Contraste et Luminosité avec le menu OSD.</li></ul>
L'image de l'écran n'est pas centrée ou pas de bonne taille	<ul style="list-style-type: none"><li>• Assurez-vous que le câble de signal est correctement branché sur le moniteur et sur l'ordinateur.</li><li>• Éloignez les appareils électriques susceptibles de causer des interférences.</li></ul>
Les couleurs de l'image de l'écran sont bizarres (le blanc n'apparaît pas blanc)	<ul style="list-style-type: none"><li>• Vérifiez le câble de signal et assurez-vous qu'aucune broche n'est tordue.</li><li>• Effectuez une réinitialisation complète avec le menu OSD.</li><li>• Ajustez les réglages Couleurs R/V/B ou sélectionnez la Température des couleurs dans le menu OSD.</li></ul>
Aucun son ou le son est très faible	<ul style="list-style-type: none"><li>• Vérifiez que le câble HDMI/DisplayPort/USB Type C est correctement connecté au moniteur et à l'ordinateur.</li><li>• Ajustez les paramètres de volume de votre moniteur et de votre appareil HDMI/DisplayPort/USB Type C.</li><li>• Assurez-vous que le pilote de la carte de son de votre ordinateur a été correctement installé et activé.</li></ul>

### 3.5 Modes de fonctionnement pris en charge

Résolution Frequency	Fréquence horizontale (KHz)	Fréquence verticale (Hz)	Pixel (MHz)	Plein écran/ PIP	PBP
640 x 480	31,469(N)	59,94(N)	25,175	V	V
640 x 480	37,5(N)	75(N)	31,5	V	V
800 x 600	37,879(P)	60,317(P)	40	V	V
800 x 600	46,875(P)	75(P)	49,5	V	V
1024 x 768	48,363(N)	60,004(N)	65	V	V
1024 x 768	60,023(P)	75,029(P)	78,75	V	V
1920 x 1080	67,5(P)	60(P)	148,5	V	V
1280 x 720	45(P)	60(P)	74,25	V	V
1600 x 1200	75(P)	60(P)	162	V	V
1280 x 960	60(P)	60(P)	108	V	V
1280 x 1024	63,981(P)	60,02(P)	108	V	V
3840 x 2160	133,313(P)	60(N)	533,25	V	
2560 x 1440	182,996(P)	120(N)	497,75	V	
2560 x 1440	88,787(P)	60(N)	241,5	V	
3840 x 2160	355,15(P)	160(N)	1420,6	V	
3840 x 2160	333,188(P)	144(N)	1332,75	V	
3840 x 2160	133,125(P)	60(N)	532,5	V	
3840 x 2160	65,625(P)	30(N)	262,5	V	
3840 x 2160	52,375(P)	24(N)	209,5	V	
1920 x 2160	133,293(P)	60(N)	277,25		V
1920 x 1080	67,5(P)	60(P)	148,5		

« P » / « N » signifient polarité « Positive » / « Négative » de la synchronisation H-sync/V-sync entrante (synchronisation d'entrée).

\* Lorsque HDMI VRR est activé, le préréglage 14 n'est pas pris en charge.

\*\* Le sous-écran PIP de chaque entrée ne présélectionne pas les préréglages 13, 15 et 16.

Lorsque le moniteur fonctionne en mode vidéo (c'est-à-dire qu'il n'affiche pas des données), les modes haute définition suivants seront aussi pris en charge, en plus du mode vidéo en définition standard.

Résolution	Fréquence verticale (Hz)
3840 x 2160p	120Hz
	100Hz
	60Hz
	50Hz
	30Hz
	25Hz
	24Hz
1920 x 1080p	120Hz
	100Hz
	60Hz
	50Hz
	30Hz
	25Hz
	24Hz
1280 x 720p	60Hz
	50Hz
720 x 576p	50Hz
720 x 480p	60Hz
640 x 480p	60Hz
1920x1080i	60Hz
	50Hz
720(1440) x 576i	50Hz
720(1440) x 480i	60Hz

**ASUS**