



LCD-Monitor

Benutzer- handbuch

BenQ MA Serie

Copyright

Copyright © 2026 BenQ Corporation. Alle Rechte vorbehalten. Diese Veröffentlichung darf nicht ohne die vorherige schriftliche Genehmigung von BenQ Corporation in irgendeiner Form oder durch elektronische, mechanische, magnetische, optische, chemische, manuelle oder andere Mittel reproduziert, übertragen, umgeschrieben, in einem Datenabfragesystem gespeichert oder in irgendeine Sprache oder Computersprache übersetzt werden.

Ausschlussklärung

BenQ Corporation übernimmt weder direkte noch indirekte Garantie für die Richtigkeit dieses Handbuchs und übernimmt insbesondere keine Gewährleistung hinsichtlich der Qualität oder der Eignung zu einem bestimmten Zweck. Ferner behält sich die BenQ Corporation das Recht vor, diese Veröffentlichung ohne Vorankündigung zu überarbeiten und Änderungen des Inhalts vorzunehmen.

Die flimmerfreie Technologie von BenQ sorgt für eine stabile Hintergrundbeleuchtung mit einem Gleichstromdimmer, der die Hauptursache für das Flimmern des Monitors beseitigt und so die Augen schont. Die Leistung von Flimmerfrei kann durch externe Faktoren wie z.B. schlechte Kabelqualität, instabile Stromversorgung, Signalinterferenz oder schlechte Erdung beeinträchtigt werden und nicht nur auf die oben genannten Faktoren beschränkt sein. (Nur für flimmerfreie Modelle anwendbar.)

MacBook ist eine Marke von Apple Inc.

Produktunterstützung

Dieses Dokument soll den Kunden stets die aktuellsten und genauesten Informationen bieten. Alle Inhalte können daher von Zeit zu Zeit ohne vorherige Ankündigung geändert werden. Bitte besuchen Sie die Webseite für die neueste Version dieses Dokuments und andere Produktinformationen. Die verfügbaren Dateien variieren je nach Modell.

1. Stellen Sie sicher, dass der Computer eine Verbindung zum Internet besitzt.
2. Besuchen Sie die lokale Webseite von [Support.BenQ.com](https://support.benq.com). Das Layout der Website kann sich je nach Region/Land unterscheiden.
 - Benutzerhandbuch und zugehöriges Dokument
 - Treiber und Anwendungen
 - (nur EU) Demontageinformationen: Verfügbar auf der Benutzerhandbuch Download Seite. Dieses Dokument wird auf der Grundlage der Verordnung (EU) 2019/2021 zur Verfügung gestellt, um Ihr Produkt zu reparieren oder zu recyceln. Wenden Sie sich für Wartungsarbeiten innerhalb der Garantiezeit immer an den Kundendienst vor Ort. Wenn Sie ein Produkt außerhalb der Garantiezeit reparieren möchten, empfehlen wir Ihnen, sich an qualifiziertes Servicepersonal zu wenden und Reparaturteile von BenQ zu beziehen, um die Kompatibilität sicherzustellen. Nehmen Sie das Produkt nicht auseinander, es sei denn, Sie sind sich der Konsequenzen bewusst. Wenn Sie die Demontageinformationen nicht auf Ihrem Produkt finden können, wenden Sie sich an den Kundendienst vor Ort, um Hilfe zu erhalten.

Firmwareaktualisierung

Es wird empfohlen, das Produkt auf die neueste Firmware-Version (falls verfügbar) zu aktualisieren und das aktuellste Benutzerhandbuch zu lesen, um das Produkt optimal nutzen zu können.

Laden Sie zum Aktualisieren Ihres Monitors die **Display QuickKit** Software von der BenQ Webseite herunter und installieren Sie sie.

- [Support.BenQ.com](https://support.benq.com) > Modellname > **Software & Driver (Software & Treiber)** > **Display QuickKit** (nur verfügbar, wenn Ihr Monitor kompatibel ist)
- [Support.BenQ.com](https://support.benq.com) > **Display QuickKit** (die Verfügbarkeit kann je nach Region variieren)

Das Softwareprogramm überprüft nach dem Start automatisch die Kompatibilität Ihres Monitors.

Weitere Informationen finden Sie in der Bedienungsanleitung des Softwareprogramms.

Wenn Ihr Monitor nicht mit **Display QuickKit** kompatibel ist und Sie sich fragen, ob es eine aktualisierte Firmware-Version gibt, wenden Sie sich bitte an den BenQ Kundendienst.

Erweiterte Software

Neben den integrierten Technologien und Funktionen dieses Produkts stehen Ihnen weitere Softwareanwendungen zur Verfügung, um die Produktfunktionalität zu verbessern und zu erweitern. Laden Sie die Software und das Benutzerhandbuch gemäß den Anweisungen auf der BenQ Webseite herunter.

• Display Pilot 2

Display Pilot 2 ist ein Software Dienstprogramm, das eine schnelle und genaue Anpassung der Anzeige ermöglicht und die Möglichkeit bietet, Monitorkonfigurationen zu speichern und zu verwenden, die am besten für Sie geeignet sind. Alle Anpassungen werden per Software gesteuert, so dass die Verwendung der Monitor On-Screen-Displays (OSD) entfällt.

EPREL Registrierungsnummer:

MA270S: 2526285

MA270U: 1961937

MA270UP: 2458157

MA320UG: 2526300

MA320U: 1961968

MA320UP: 2458173

Q&A Inhaltsverzeichnis

Beginnen Sie mit den Themen, an denen Sie interessiert sind.

Einrichtung

Wie richtet man den Monitor ein und wie schaltet man ihn ein?	
Sicherheitshinweise	6
Installation der Monitor-Hardware	24
Einstellen der Höhe des Monitors	30
Wie wird ein MacBook Produkt angeschlossen?	
Arbeiten mit einem Produkt der Mac Serie	21
Wie kann der Blickwinkel des Monitors eingestellt werden?	
Einstellung des Ansichtswinkels	32
Wie kann man ein vertikales Bild auf dem Monitor ansehen?	
Drehen des Monitors	31
Wie wird der Monitor an der Wand befestigt?	
Den Monitor befestigen	33

Menüs und Zubehör

Wie verwende ich das OSD-Menü?	
5-Wege-Steuerung und grundlegender Menübetrieb	35
Verwendung des Hauptmenüs	37

Nützliche Werkzeuge zur Effizienzsteigerung

Wie kann ich die Anzeigeeinstellungen effizient verwalten?	
Display Pilot 2	3
Steuerung des Monitors mit Display Pilot 2	37
Auswahl eines geeigneten Farbmodus	38
Auswahl eines geeigneten Audiomodus	41
Anpas. Systemeinstellungen anzeigen	42
Wie kann ich meinen Bildschirm teilen, um zwei Quellen gleichzeitig anzuzeigen?	
Arbeit mit zwei Videoquellen (PBP) (nur MA270S/MA320UG)	46
Wie können zwei oder mehr Monitore angeschlossen werden, um mehr Bildschirmfläche zu erhalten?	
Verbindung mehrerer Monitore über Daisy Chain (nur MA270S/MA320UG)	47
Kann ich zwei Computer mit einer Tastatur und Maus steuern?	
Gemeinsame Nutzung von Tastatur, Maus und anderen USB-Peripheriegeräten über KVM (nur MA270S/MA320UG)	48
Welche Einstellungen sind für jeden Farbmodus verfügbar und werden angewandt?	
Anpassung jedes Farbmodus	38
Anpassbare Monitoreinstellungen	46

Kann ich mein Gerät über den USB-C™/Thunderbolt™ Anschluss des Monitors aufladen?

Stromversorgung des USB-C™ Anschlusses an Ihrem Monitor 23

Stromversorgung des Thunderbolt™ 4 Anschlusses an Ihrem Monitor
(nur MA270S/MA320UG) 22

Kann ich mein Gerät aufladen, wenn sich der Monitor im Standbymodus befindet oder ausgeschaltet ist?

Laden des angeschlossenen Geräts mit dem Monitor (Standby-Laden & Laden bei ausgeschalt.) (nur MA270S/MA270UP/MA320UG/MA320UP) 45

Wartung und Produktsupport

Wie wird der Monitor gereinigt?

Reinigung und Pflege 9

Reinigung des LCD-Monitors 11

Was ist zu tun, wenn der Monitor längere Zeit nicht genutzt wird?

So trennen Sie den Monitorständer und den Sockel ab 29

Reinigung und Pflege 9

Ich brauche mehr Unterstützung.

Produktunterstützung 3

Wartung 9

Sicherheitshinweise

Sicherheitshinweise zur Stromversorgung



Bitte befolgen Sie diese Sicherheitshinweise, um die optimale Leistungsfähigkeit und die maximale Lebensdauer Ihres Monitors zu erreichen.

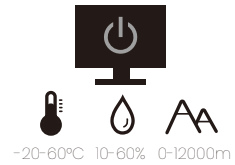
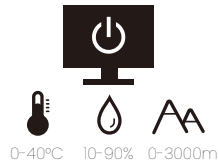

- Das Gerät wird durch den Netzstecker von der Stromzufuhr getrennt.
- Das Netzstromkabel dient bei Geräten mit Netzsteckern zur Trennung von der Netzstromversorgung. Die Netzsteckdose muss sich in der Nähe des Geräts befinden und leicht zugänglich sein.
- Dieses Gerät darf nur an einem Stromnetz betrieben werden, das den Angaben auf dem Markierungsetikett entspricht. Wenn Sie nicht sicher sind, ob diese Anforderungen erfüllt sind, wenden Sie sich an Ihren Händler oder Ihr örtliches Stromversorgungsunternehmen.
- Dieses Klasse I Gerät mit Netzstecker Typ A muss mit Schutzerdung verbunden werden.
- Sie müssen ein zugelassenes Netzkabel verwenden, das größer als oder identisch mit H03VV-F oder H05VV-F, 2G oder 3G, 0,75mm² ist.
- Verwenden Sie nur das von BenQ bereitgestellte Netzkabel. Verwenden Sie auf keinen Fall ein Netzkabel, das beschädigt aussieht oder zerfranst ist.
- Um eine Beschädigung des Monitors zu vermeiden, sollten Sie ihn nicht an Orten verwenden, an denen die Stromversorgung unbeständig ist.
- Schließen Sie das Netzkabel an eine geerdete Netzquelle an, bevor Sie den Monitor einschalten.
- Um mögliche Gefahrenquellen auszuschließen, achten Sie auf die maximale elektrische Ladung, wenn Sie für den Monitor ein Verlängerungskabel (Vielfachstecker) verwenden.
- Schalten Sie den Monitor immer erst aus, bevor Sie das Netzkabel aus der Steckdose ziehen.

Nur für Deutschland:

- (Wenn das Gewicht des Produktes kleiner oder gleich 3 kg ist) muss ein zugelassenes Netzkabel größer oder gleich H03VV-F, 3G, 0,75mm² verwendet werden.
- (Wenn das Gewicht des Produktes größer als 3 kg ist) muss ein zugelassenes Netzkabel größer oder gleich H05VV-F oder H05RR-F, 3G, 0,75mm² verwendet werden.
- (Wenn eine Fernbedienung vorgesehen ist) RISIKO DER EXPLOSION, WENN BATTERIE DURCH EINEN FALSCHEN TYP ERSETZT WIRD. ENTSORGEN SIE BENUTZTE BATTERIEN ENTSPRECHEND DER ANWEISUNGEN.

Für Modelle mit Netzteile:

- Verwenden Sie nur das gelieferte Netzteil zusammen mit dem LCD-Monitor. Wenn Sie eine andere Art von Netzteil verwenden, kann es zu Fehlfunktionen und/oder Gefahren kommen.
- Sorgen Sie für ausreichende Belüftung um das Netzteil herum, wenn Sie es verwenden, um das Gerät zu bedienen oder den Akku aufzuladen. Legen Sie kein Papier oder andere Objekte auf das Netzteil, um Hitzestau zu vermeiden. Verwenden Sie das Netzteil nicht, wenn es sich in der Tragetasche befindet.

- Schließen Sie das Netzteil an eine geeignete Netzquelle an.
- Versuchen Sie nicht, das Netzteil selbst zu reparieren. Im Innern befinden sich keine Teile, die repariert werden können. Ersetzen Sie die Einheit, falls sie beschädigt ist oder viel Feuchtigkeit ausgesetzt wurde.

Installation

- Verwenden Sie den Monitor nicht an folgenden Orten bzw. unter folgenden Bedingungen:
 - Orte mit extrem hohen oder niedrigen Temperaturen oder in direktem Sonnenlicht
 - Staubige Orte
 - Orte mit extrem hoher Luftfeuchtigkeit, im Regen oder in der Nähe von Wasser
 - Orte mit Vibrationen oder Stößen wie z. B. in Autos, Bussen, Zügen und anderen auf Schienen laufenden Verkehrsmitteln
 - In der Nähe von hitzeerzeugenden Geräten wie z. B. Heizkörpern, Heizgeräten, Öfen usw. (einschließlich Audioverstärkern)
 - Eingeschlossene Orte (z. B. in einem Schrank oder Regal) ohne ausreichende Belüftung
 - Auf einer unebenen oder schrägen Oberfläche
 - Orte mit Chemikalien oder Rauch
- Seien Sie beim Transport des Monitors vorsichtig.
- Legen oder stellen Sie keine schweren Gegenstände auf den Monitor, da Sie sich dabei verletzen oder den Monitor beschädigen könnten.
- Achten Sie darauf, dass Kinder nicht mit dem Monitor spielen (z. B. sich daran hängen oder auf ihn steigen).
- Bewahren Sie alle für die Verpackung verwendeten Kunststofffolien außerhalb der Reichweite von Kindern auf.

Bedienung

- Zum Schutz Ihrer Augen sollten Sie die Bedienungsanleitung lesen und die Auflösung des Bildschirms und den Ansichtabstand optimal einstellen.
- Um eine Ermüdung der Augen zu vermeiden, machen Sie häufig Pausen, wenn Sie den Monitor verwenden.
- Verwenden Sie den Monitor nicht über einen langen Zeitraum auf eine der folgenden zwei Weisen. Es könnte sonst zu Brandstellen auf dem Bildschirm kommen.
 - Wiedergabe von Bildern, die den Bildschirm nicht vollständig ausfüllen können.
 - Platzieren Sie ein Foto auf dem Bildschirm.
- Um eine mögliche Beschädigung des Monitors zu vermeiden, sollten Sie die Bildschirmoberfläche nicht mit der Fingerspitze, einem Stift oder anderen spitzen Objekten berühren.
- Durch sehr häufiges Einstecken und Abtrennen von Videosteckern kann der Monitor beschädigt werden.
- Dieser Monitor ist in erster Linie für private Verwendung gedacht. Wenn Sie den Monitor an einem öffentlichen Ort oder in einer schwierigen Umgebung verwenden möchten, holen Sie sich bitte bei einem BenQ-Kundendienst in Ihrer Nähe Rat.
- Um einen möglichen elektrischen Schlag zu vermeiden, sollten Sie den Monitor nicht selbst auseinandernehmen oder reparieren.
- Wenn aus dem Monitor ein ungewöhnlicher Geruch oder unnormale Geräusche hervorkommen, wenden Sie sich bitte umgehend an einen BenQ-Kundendienst in Ihrer Nähe, um Hilfe zu erhalten.

Achtung

- Der Abstand zwischen Ihnen und dem Monitor sollte das 2,5- bis 3-fache der diagonalen Breite des Bildschirms betragen.
- Wenn Sie über einen längeren Zeitraum auf den Bildschirm blicken, könnte dies zu einer Ermüdung Ihrer Augen führen und Ihre Sehkraft beeinträchtigen. Ruhen Sie Ihre Augen für jede 1 Stunde der Produktnutzung 5 ~ 10 Minuten lang aus.
- Verringern Sie die Belastung Ihrer Augen, indem Sie weit entfernte Gegenstände anvisieren.
- Häufiges Blinzeln und Augenübungen helfen dabei, Ihre Augen nicht austrocknen zu lassen.

Sicherheitshinweise zur Fernbedienung (wenn eine Fernbedienung vorgesehen ist)

- Die Fernbedienung nicht Hitze, Feuchtigkeit & Feuer aussetzen.
- Die Fernbedienung nicht fallenlassen.
- Setzen Sie die Fernbedienung keinem Wasser oder Feuchtigkeit aus. Andernfalls kann dies zu einer Fehlfunktion führen.
- Stellen Sie sicher, dass sich keine Gegenstände zwischen der Fernbedienung und dem Sensor des Produktes befinden.
- Entfernen Sie die Batterien, wenn die Fernbedienung über einen längeren Zeitraum nicht benutzt wird.

Batterie Sicherheitshinweis (wenn eine Fernbedienung vorgesehen ist)

Die Verwendung eines falschen Batterietyps kann zu einem Auslaufen von Chemikalien oder einer Explosion führen. Bitte folgendes beachten:

- Stellen Sie immer sicher, dass die Batterien in der im Batteriefach gekennzeichneten Richtung der positiven und negativen Pole eingelegt werden.
- Unterschiedliche Batterietypen haben unterschiedliche Eigenschaften. Mischen Sie keine unterschiedlichen Typen.
- Verwenden Sie keine alten mit neuen Batterien. Die Verwendung von alten mit neuen Batterien wird die Batterielebensdauer verkürzen oder zum Auslaufen von Chemikalien aus der alten Batterie führen.
- Tauschen Sie die Batterien sofort aus, wenn sie nicht mehr funktionieren.
- Aus der Batterie auslaufende Chemikalien können zu Hautreizungen führen. Falls eine chemische Substanz aus den Batterien austritt, wischen Sie sie sofort mit einem trockenen Tuch ab und wechseln Sie die Batterien so schnell wie möglich aus.
- Unterschiedliche Lagerungsbedingungen können dazu führen, dass die Lebensdauer der in Ihrem Produkt enthaltenen Batterien verkürzt wird. Tauschen Sie sie innerhalb von 3 Monaten oder so schnell wie möglich nach der erstmaligen Benutzung des Produktes aus.
- Hinsichtlich der Entsorgung oder Wiederverwertung von Batterien könnte es lokale Vorschriften geben. Wenden Sie sich an die örtliche Behörde oder Abfallentsorgungsanbieter.

Wenn die mitgelieferte Fernbedienung eine Knopfzelle enthält, beachten Sie auch den folgenden Hinweis.

- Die Batterie nicht in den Mund nehmen. Chemische Verbrennungsgefahr.

- Die mit diesem Produkt gelieferte Fernbedienung enthält eine Knopfzelle. Wird die Knopfzelle verschluckt, kann es innerhalb von nur 2 Stunden zu schweren inneren Verbrennungen und zum Tod kommen.
- Halten Sie neue und gebrauchte Batterien von Kindern fern. Wenn das Batteriefach nicht sicher schließt, stellen Sie die Verwendung des Produkts ein und halten Sie es von Kindern fern.
- Wenn Sie der Meinung sind, dass Batterien verschluckt oder in einen Teil des Körpers eingesetzt wurden, suchen Sie sofort einen Arzt auf.

Reinigung und Pflege

- Stellen Sie den Monitor nicht mit der Vorderseite nach unten auf den Boden oder eine Tischfläche. Andernfalls können Kratzer auf der Bildschirmoberfläche auftreten.
- Das Gerät muss vor dem Betrieb an der Gebäudestruktur befestigt werden.
- (Für Modelle, die Wand- oder Deckenmontage unterstützen)
 - Installieren Sie den Monitor und die Monitor-Montageeinheit nur an einer Wand mit flacher Oberfläche.
 - Stellen Sie sicher, dass das Wandmaterial und die Standard Wandmontagehalterung (separat erhältlich) stabil genug sind, um das Gewicht des Monitors zu tragen.
 - Schalten Sie den LCD-Monitor aus, bevor Sie die Kabel von ihm abtrennen.
- Trennen Sie das Produkt vor der Reinigung immer von der Steckdose. Weitere Informationen zur Reinigung des Monitors finden Sie unter [Reinigung des LCD-Monitors auf Seite 11](#).
- Die Schlitze und Öffnungen hinten und oben am Gehäuse dienen zur Lüftung. Sie dürfen nicht blockiert oder abgedeckt werden. Der Monitor darf nur dann in der Nähe von oder über Heizkörpern bzw. Wärmequellen aufgestellt oder in Gehäuse eingebaut werden, wenn eine ausreichende Lüftung gewährleistet ist.
- Legen oder stellen Sie keine schweren Gegenstände auf den Monitor, da Sie sich dabei verletzen oder den Monitor beschädigen könnten.
- Bewahren Sie den Karton und das Verpackungsmaterial für den Fall auf, dass Sie den Monitor in der Zukunft transportieren müssen.
- Auf dem Produktetikett finden Sie Informationen zum Modellnamen, zur Nennleistung, zum Herstellungsdatum, zum Strichcode, zur Seriennummer und zu Identifikationsmerkmalen. Die Position der Etiketten variiert je nach Modell. In der folgenden Abbildung sehen Sie, wo sich die Etiketten befinden können.

Mögliche Position
des Etiketts:

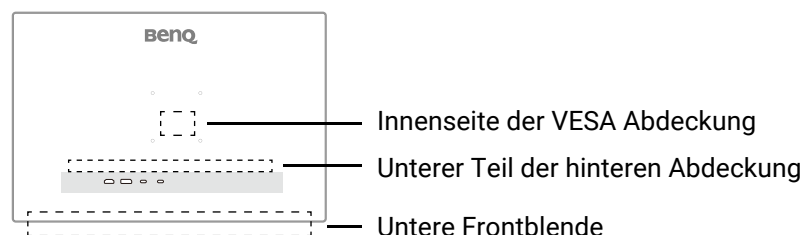

Wartung

- Warten Sie das Gerät nicht selbst, da Sie sich beim Öffnen oder Entfernen des Schutzgehäuses gefährlichen Stromspannungen und anderen Risiken aussetzen könnten. Im Falle eines Missbrauchs (siehe oben) oder eines Unfalls (z.B. Fallenlassen des Geräts, unsachgemäßer Gebrauch) wenden Sie sich zur Wartung an qualifiziertes Wartungspersonal.
- Wenden Sie sich bitte an den BenQ Kundendienst, wenn Sie das Netzkabel, die Verbindungskabel, die Fernbedienung oder das Netzteil austauschen möchten.

- Kontaktieren Sie Ihren Kaufort oder besuchen Sie die Webseite von Support.BenQ.com für weitere Unterstützung.



Allgemeine Garantieinformationen

Die Garantie für den Monitor kann in folgenden Fällen ungültig werden:

- Dokumente, die für die Inanspruchnahme von Garantieleistungen erforderlich sind, wurden auf unerlaubte Weise geändert oder sind nicht leserlich.
- Die Modell- oder Produktionsnummer auf dem Produkt wurde geändert, gelöscht, entfernt oder unleserlich gemacht.
- Reparaturen, Modifikationen oder Änderungen am Monitor wurden von einer nicht autorisierten Stelle oder von unbefugten Personen durchgeführt.
- Schäden am Monitor sind auf eine nicht sachgemäße Lagerung (einschließlich höhere Gewalt, direktes Sonnenlicht, Wasser oder Feuer) zurückzuführen.
- Empfangsprobleme lassen sich auf externe Signale (z. B. eine Antenne oder Kabelfernsehen) in der Nähe des Monitor zurückführen.
- Schäden am Monitor lassen sich auf unsachgemäße Handhabung zurückführen.
- Bevor Sie den Monitor an einem Ort außerhalb der Region verwenden, in der er verkauft wird, sind Sie dafür verantwortlich zu prüfen, ob er mit den an diesem Ort geltenden technischen Normen konform ist. Wenn Sie dies nicht tun, kann es zur Beschädigung des Monitors kommen und Sie müssen die Reparaturkosten selbst übernehmen.
- Der Benutzer ist allein verantwortlich, wenn es zu Problemen (z. B. Verlust von Daten oder Systemfehlern) kommt, welche auf nicht vom Hersteller bereitgestellte/s Software, Teile und/oder Zubehör zurückgeführt werden können.
- Verwenden Sie bitte nur Originalzubehör (z. B. Netzkabel) zusammen mit dem Gerät, um Gefahren wie z. B. Stromschlag und Feuer nach Möglichkeit auszuschließen.

Typografie

Zeichen / Symbol	Element	Bedeutung
	Warnung	Vorwiegend Informationen zur Vermeidung an Schäden an Komponenten, Daten oder Verletzungen durch unsachgemäße Nutzung oder Verhalten.
	Tipp	Nützliche Informationen für die Durchführung einer Aufgabe.
	Hinweis	Ergänzende Informationen.

In diesem Dokument werden die Schritte zum Aufruf eines Menüs in abgekürzter Form gezeigt, z.B.: **Menü** > **System** > **Informationen**.

Reinigung des LCD-Monitors



Bitte befolgen Sie diese Sicherheitshinweise, um die optimale Leistungsfähigkeit und die maximale Lebensdauer Ihres Monitors zu erreichen.

Verwenden und reinigen Sie den Monitor sorgfältig, da er mit einer speziellen Beschichtung versehen ist.

- Flecken auf dem Monitorbildschirm könnten deutlich sichtbar sein. Verwenden oder reinigen Sie den Monitor nur mit Vorsicht und vermeiden Sie, dass Öl oder Staub auf den Bildschirm gelangt.
- Fingerabdrücke und Staub können bei normalem Gebrauch mit einem Mikrofasertuch abgewischt werden.
- Reinigen Sie die Oberfläche des Bildschirms nur langsam und vorsichtig. Heftiges Schrubben könnte die Bildschirmbeschichtung beschädigen.

Befolgen Sie unbedingt die Anweisungen zur ordnungsgemäßen Reinigung der Bildschirmoberfläche.

Verwendung eines Mikrofasertuchs* (empfohlen)

Für die Reinigung des Bildschirms wird ein Mikrofasertuch empfohlen. Es ist umweltfreundlich, da es wiederverwendbar, waschbar und frei von Flüssigkeiten ist.

1. Trennen Sie den Monitor vor der Reinigung von der Steckdose.
2. Achten Sie darauf, dass sich keine scharfen Ablagerungen auf dem Reinigungstuch befinden, um Kratzer auf dem Bildschirm zu vermeiden.
3. Halten Sie den Rand des Monitors fest und vermeiden Sie übermäßigen Druck auf den Bildschirm.
4. Stellen Sie sicher, dass das Reinigungstuch sauber und trocken ist. Beginnen Sie mit einem kleinen, sauberen Teil des Tuchs und wischen Sie den verschmutzten Bereich des Bildschirms vorsichtig in kreisenden Bewegungen ab. Wenn der Bereich danach immer noch nicht sauber ist, fahren Sie mit einem anderen sauberen Teil des Tuchs fort, um zu vermeiden, dass sich das Fett verteilt. Waschen und trocknen Sie das Tuch, wenn es beidseitig verwendet und schmutzig wird.

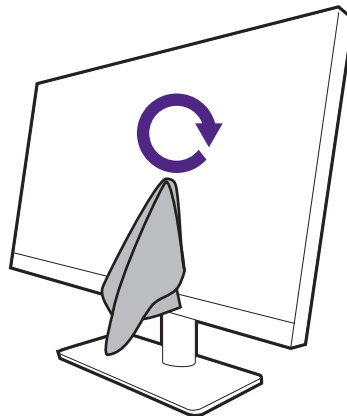

*: Die Verfügbarkeit des Reinigungstuchs variiert je nach Modell. Unter [Erste Schritte auf Seite 15](#) finden Sie weitere Informationen über den Lieferumfang.

• Um zu verhindern, dass die Nähte des Reinigungstuchs die Oberfläche des Bildschirms beschädigen, wischen Sie nicht mit dem Rand des Reinigungstuchs über den Bildschirm.

5. Geben Sie gegebenenfalls einen kleinen Tropfen alkoholfreien Bildschirmreiniger auf einen kleinen, sauberen Teil des Reinigungstuchs und wischen Sie den verschmutzten Bereich vorsichtig in kreisenden Bewegungen ab. Siehe [Einen Bildschirmreiniger verwenden auf Seite 12](#) für weitere Informationen.

6. Wischen Sie den Bildschirm mit einem sauberen Teil des Tuchs vollständig trocken. Wenn der Bereich danach immer noch nicht sauber ist, fahren Sie mit einem anderen sauberen Teil des Tuchs fort, um zu vermeiden, dass sich das Fett verteilt. Wiederholen Sie diesen Schritt, bis der Bildschirm sauber ist.

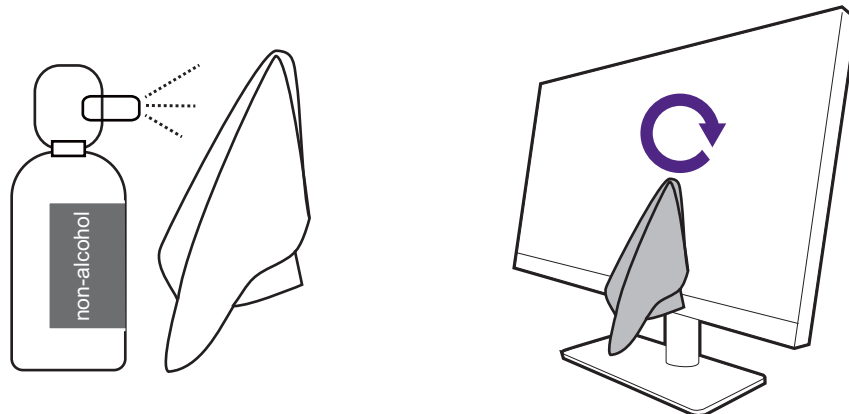

7. Das Reinigungstuch kann nach mehrmaligem Gebrauch verschmutzen und den Bildschirm möglicherweise nicht richtig reinigen. Waschen Sie es mit Spülmittel und entfernen Sie gegebenenfalls Verschmutzungen von Hand. Bewahren Sie es an einem kühlen Ort auf, bis es trocken ist. Achten Sie darauf, dass es vor der nächsten Reinigung vollständig trocken ist.

Einen Bildschirmreiniger verwenden

- Verwenden Sie angefeuchtete und alkoholfreie Bildschirmreinigungstücher. Sie können Öl und Fingerabdrücke leicht abwischen.
- Verwenden Sie einen alkoholfreien Bildschirmreiniger. Besprühen Sie das Mikrofasertuch, das mit dem Bildschirmreinigungsset geliefert wurde, und wischen Sie Flecken vom Bildschirm. Sprühen Sie nie direkt auf den Bildschirm.
- Achten Sie darauf, dass keine Flüssigkeit in den Spalt zwischen Bildschirm und Rahmen gelangt. Flüssigkeiten im Inneren des Monitors können zu Kurzschlüssen führen.

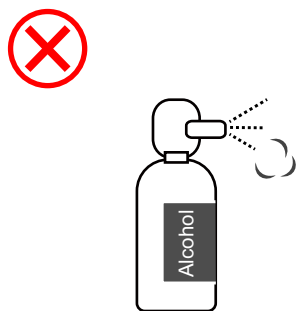



Inhaltsverzeichnis

Copyright	2
Produktunterstützung	3
Firmwareaktualisierung	3
Erweiterte Software.....	3
Q&A Inhaltsverzeichnis	4
Sicherheitshinweise	6
Sicherheitshinweise zur Stromversorgung	6
Installation	7
Bedienung	7
Sicherheitshinweise zur Fernbedienung (wenn eine Fernbedienung vorgesehen ist).....	8
Batterie Sicherheitshinweis (wenn eine Fernbedienung vorgesehen ist).....	8
Reinigung und Pflege	9
Wartung.....	9
Allgemeine Garantieinformationen	10
Reinigung des LCD-Monitors	11
Verwendung eines Mikrofasertuchs* (empfohlen).....	11
Einen Bildschirmreiniger verwenden.....	12
Erste Schritte	15
Monitoransicht und Anschlüsse	17
Übersicht.....	17
Verbindungen	19
Arbeiten mit einem Produkt der Mac Serie	21
Konnektivität des Thunderbolt™ 4 Anschlusses an Ihrem Monitor (nur MA270S/ MA320UG)	22
Stromversorgung des USB-C™ Anschlusses an Ihrem Monitor	23
Installation der Monitor-Hardware	24
So trennen Sie den Monitorständer und den Sockel ab	29
Einstellen der Höhe des Monitors	30
Drehen des Monitors	31
Einstellung des Ansichtswinkels	32
Den Monitor befestigen	33
Wie Sie ihren Monitor einstellen	34
Das Bedienfeld.....	34
5-Wege-Steuerung und grundlegender Menübetrieb	35
Verwendung des Hauptmenüs	37
Steuerung des Monitors mit Display Pilot 2	37
Auswahl eines geeigneten Farbmodus	38
Auswahl eines geeigneten Audiomodus	41
Anpas. Systemeinstellungen anzeigen	42

Laden des angeschlossenen Geräts mit dem Monitor (Standby-Laden & Laden bei ausgeschalt.) (nur MA270S/MA270UP/MA320UG/MA320UP)	45
Anpassbare Monitoreinstellungen	46
Arbeit mit zwei Videoquellen (PBP) (nur MA270S/MA320UG).....	46
Gleichzeitige Anzeige von zwei Farbeinstellungen (DualAnzeige Plus) (nur MA270S/MA320UG)	47
Verbindung mehrerer Monitore über Daisy Chain (nur MA270S/MA320UG).....	47
Gemeinsame Nutzung von Tastatur, Maus und anderen USB-Peripheriegeräten über KVM (nur MA270S/MA320UG).....	48
Fehlerbehebung	50
Häufig gestellte Fragen (FAQ).....	50
Benötigen Sie weitere Hilfe?.....	53

Erste Schritte

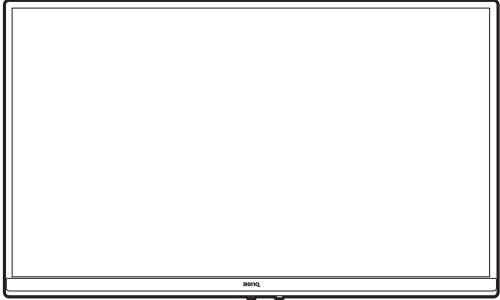
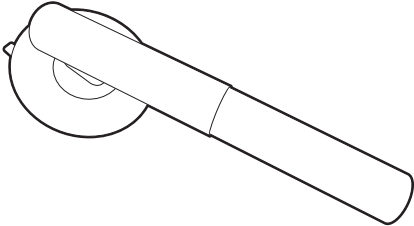
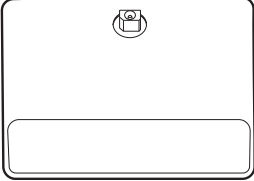
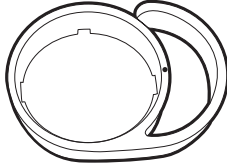
Überprüfen Sie beim Auspacken, ob folgende Teile im Lieferumfang enthalten sind. Sollten Teile des Lieferumfangs fehlen oder beschädigt sein, wenden Sie sich umgehend an den Händler, bei dem Sie die Ware gekauft haben.

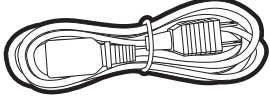
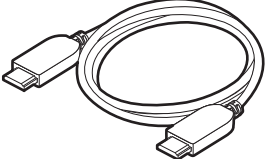
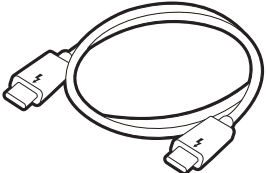
LCD-Monitor	
Monitorständer	
Monitorsockel	
Kabelhalter	
Benutzerdokumente • Kurzanleitung • Wichtige Sicherheitsanweisungen • Behördliche Bestimmungen	
Netzkabel (Der gelieferte Artikel kann sich je nach Modell oder Region unterscheiden.)	
Videokabel: HDMI (Nur ausgewählte Modelle)	
Videokabel: Thunderbolt™ (Nur ausgewählte Modelle)	

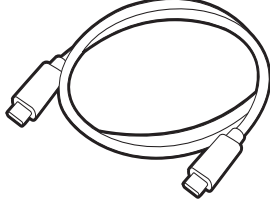
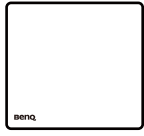
USB-Kabel: USB-C™	
Bildschirmreinigungstuch (Nur ausgewählte Modelle)	



- Das verfügbare Zubehör und die hier gezeigten Abbildungen können sich vom Lieferumfang und dem Produkt in Ihrer Region unterscheiden. Der Lieferumfang kann ohne vorherige Ankündigung geändert werden. Kabel, die nicht im Lieferumfang des Produktes enthalten sind, können Sie separat erwerben.
- Bewahren Sie den Karton und das Verpackungsmaterial für den Fall auf, dass Sie den Monitor in der Zukunft transportieren müssen. Das Schaumstoffmaterial eignet sich ideal für den Schutz des Monitors während des Transports.
- Zubehör und Kabel können je nach dem für Ihre Region gelieferten Produkt im Lieferumfang enthalten oder separat erhältlich sein.



- Bewahren Sie das Produkt und das Zubehör immer außerhalb der Reichweite von Kleinkindern auf.
- Dieses Gerät ist nicht für die Verwendung an Orten geeignet, an denen sich Kinder aufhalten können.

Monitoransicht und Anschlüsse

Übersicht

MA270U / MA270UP / MA320U / MA320UP

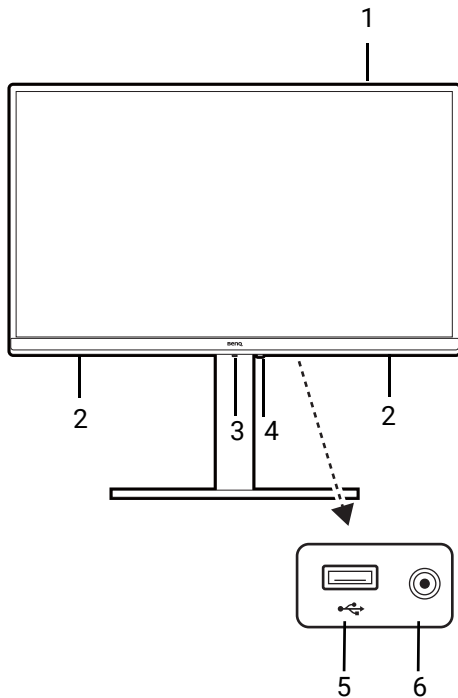

1. Lichtsensor
2. Lautsprecher
3. 5-Wege-Steuerung
4. Stromschalter und Netz-LED Anzeige
5. (Andere Modelle) USB 3.2 Gen1 Typ-A Downstream Anschluss (für Datenübertragung und Stromversorgung bis zu 7,5W)
6. Kopfhörerbuchse

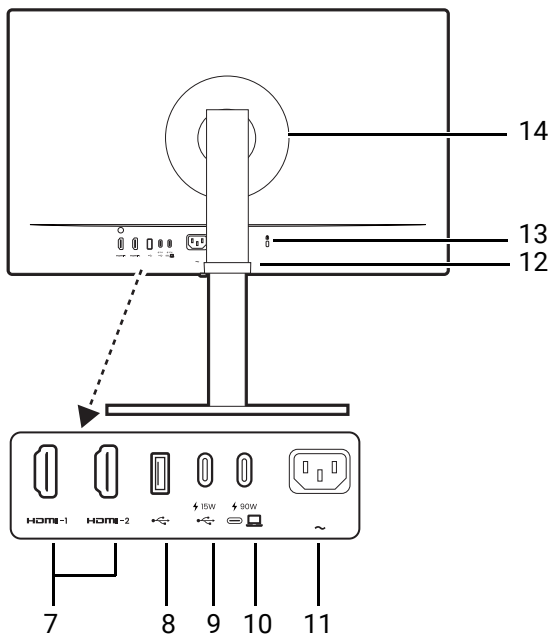

7. HDMI-Anschluss
8. USB 3.2 Gen1 Typ-A Downstream Anschluss (für Datenübertragung und Stromversorgung bis zu 7,5W)
9. USB 3.2 Gen1 Typ-C Downstream Anschluss (für Datenübertragung und Stromversorgung bis zu 15W)
10. USB-C™ Anschluss (für Video, Datenübertragung und Stromversorgung bis zu 90W)
11. AC-Netzeingangsbuchse
12. Kabelverwaltung
13. Steckplatz für Kensington-Schloss
14. VESA Abdeckung



- Je nach Produktspezifikation könnte die unterstützte Auflösung und das Timing abweichen.
- Das oben stehende Diagramm kann je nach Modell variieren.
- Das Bild kann von dem Produkt abweichen, das für Ihre Region geliefert wird.
- (Gilt für Produkte mit weißem Gehäuse) Das Gehäuse des Produkts kann aufgrund von lichtinduzierten Fotooxidationsreaktionen in etwa 3 Jahren vergilben. Dies ist ein normales Phänomen und sollte nicht als Herstellungsfehler betrachtet werden.

MA270S/MA320UG

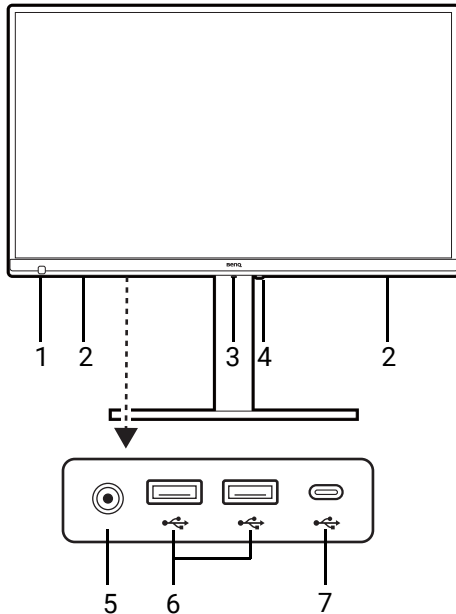

1. Lichtsensor
2. Lautsprecher
3. 5-Wege-Steuerung
4. Stromschalter und Netz-LED Anzeige
5. Kopfhörerbuchse
6. USB 3.2 Gen2 Typ-A Downstream Anschluss (für Datenübertragung und Stromversorgung bis zu 7,5W)
7. USB 3.2 Gen2 Typ-C Downstream Anschluss (für Datenübertragung und Stromversorgung bis zu 15W)

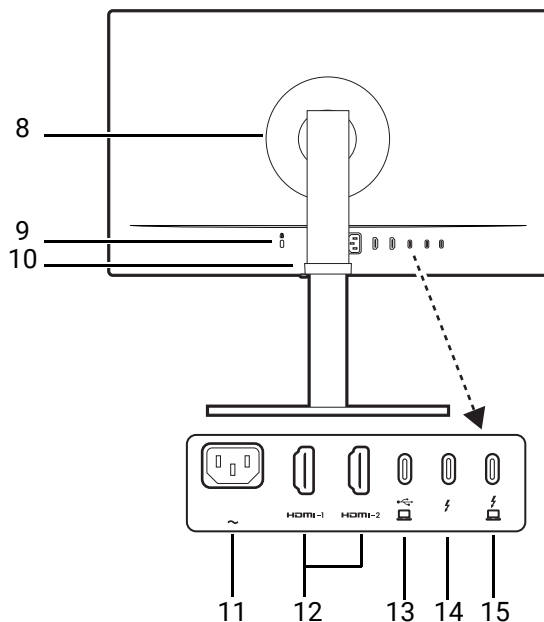

8. VESA Abdeckung
9. Steckplatz für Kensington-Schloss
10. Kabelverwaltung
11. AC-Netzeingangsbuchse
12. HDMI-Anschluss
13. USB-C™ Anschluss (Für Video, Datenübertragung und Stromversorgung bis zu 35 W)
14. Thunderbolt™ 4 Buchse 2 (*, für Videoausgang in Daisy-Chain und Stromübertragung bis zu 15 W)
15. Thunderbolt™ 4 Buchse 1 (**, für Video, Datenübertragung und Stromversorgung bis zu 96 W)



- *: 1) Thunderbolt™ 4 mit bis zu 40Gbs Bandbreite; 2) unterstützt bis zu zwei 4K Monitore per Daisy Chain; 3) Stromversorgung bis zu 15W. Siehe [USB-C Konfiguration auf Seite 44](#) für weitere Informationen.
- **: 1) Thunderbolt™ 4 mit bis zu 40Gbs Bandbreite; 2) unterstützt bis zu zwei 4K Monitore per Daisy Chain; 3) Stromversorgung bis zu 96W. Siehe [USB-C Konfiguration auf Seite 44](#) für weitere Informationen.
- Die USB-Datenübertragungsgeschwindigkeit variiert je nach Ihrer Auswahl unter [USB-C Konfiguration auf Seite 44](#).
- Je nach Produktspezifikation könnte die unterstützte Auflösung und das Timing abweichen.
- Das oben stehende Diagramm kann je nach Modell variieren.
- Das Bild kann von dem Produkt abweichen, das für Ihre Region geliefert wird.
- (Gilt für Produkte mit weißem Gehäuse) Das Gehäuse des Produkts kann aufgrund von lichtinduzierten Fotooxidationsreaktionen in etwa 3 Jahren vergilben. Dies ist ein normales Phänomen und sollte nicht als Herstellungsfehler betrachtet werden.

Verbindungen

Die folgenden Anschlussdiagramme dienen lediglich als Beispiel. Kabel, die nicht im Lieferumfang des Produktes enthalten sind, können Sie separat erwerben.

Weitere Informationen zu den Anschlussmethoden finden Sie auf den Seiten [26](#) - [27](#).

MA270U / MA270UP / MA320U / MA320UP

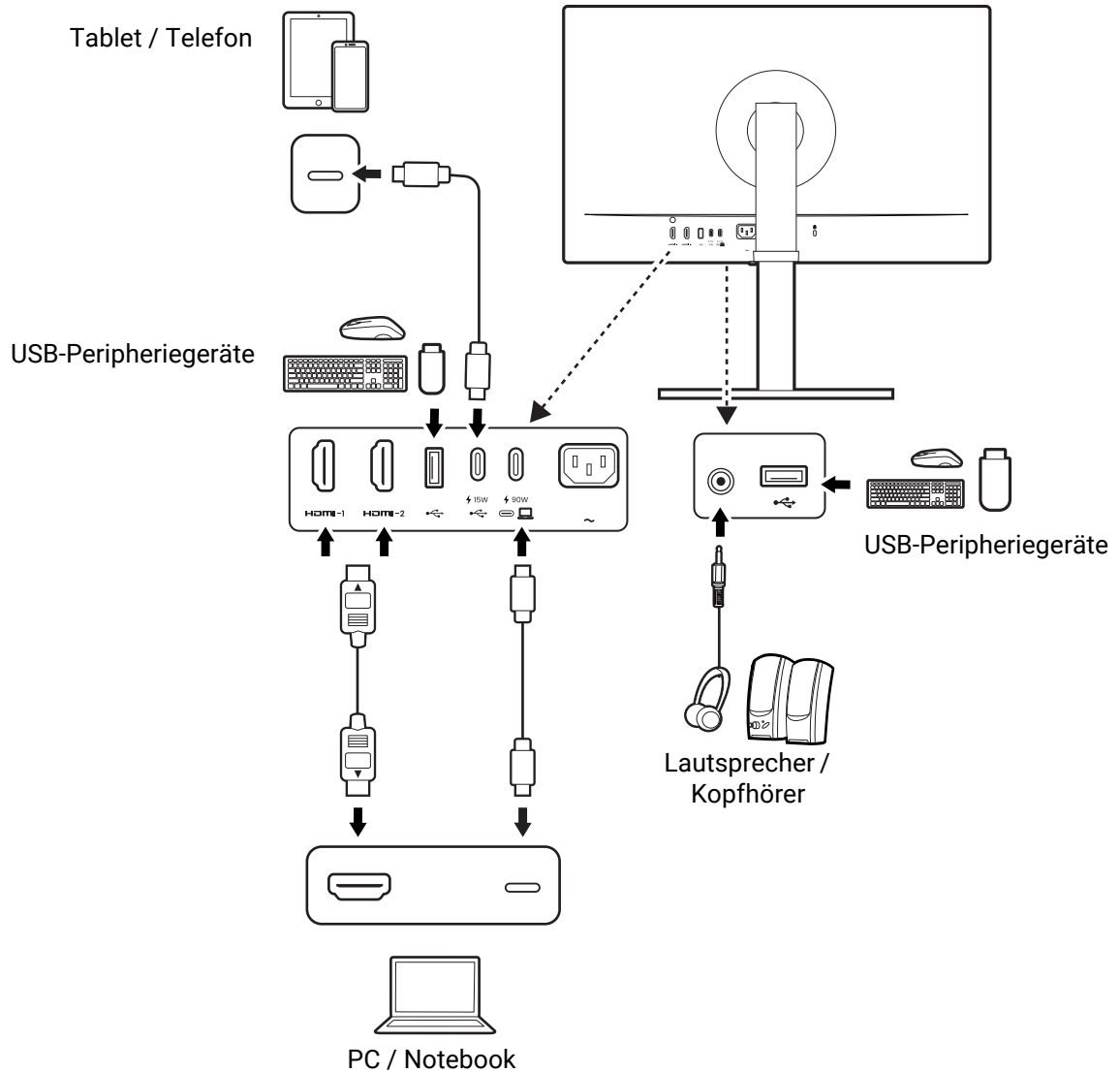

MA270S/MA320UG

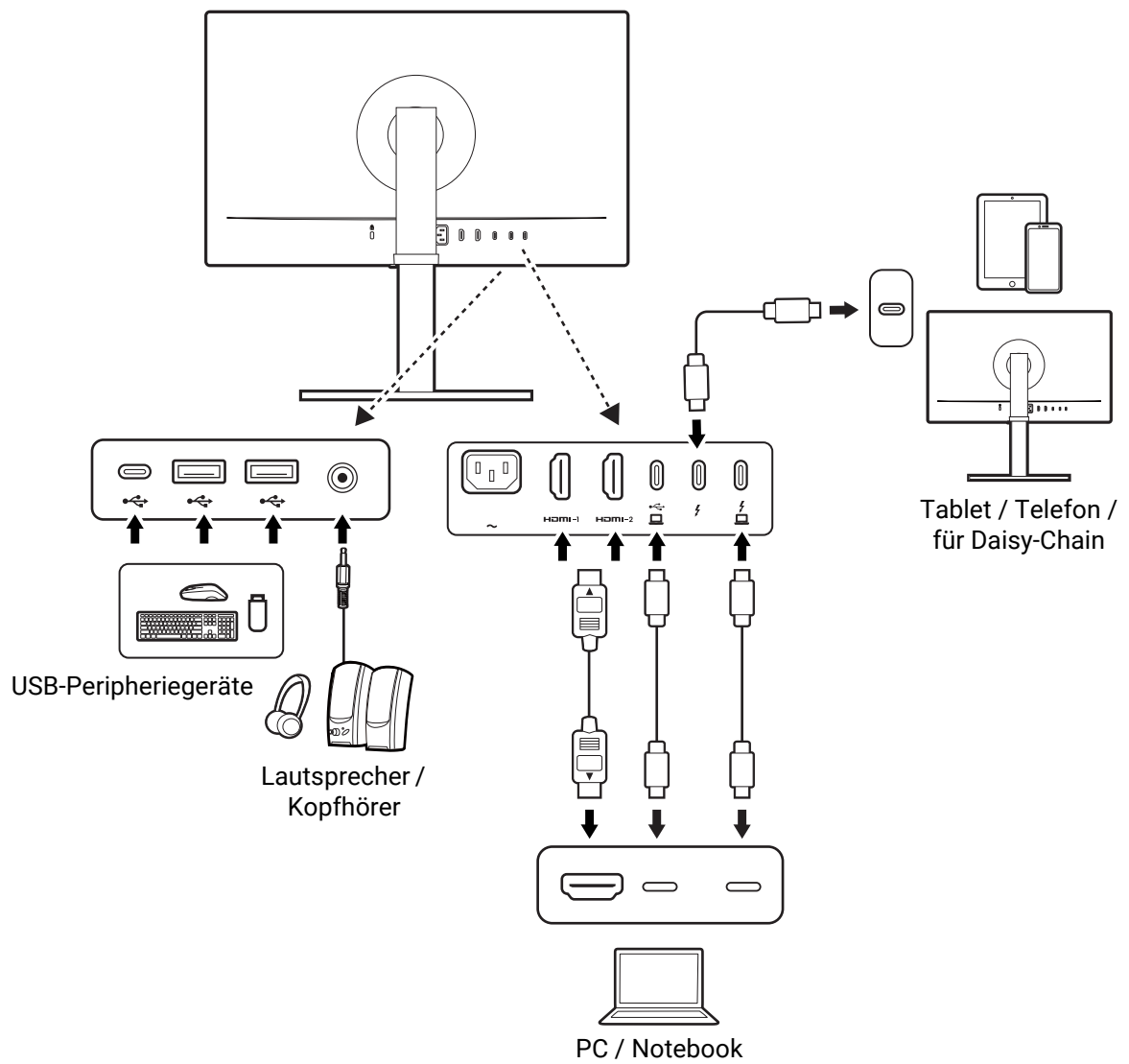

Arbeiten mit einem Produkt der Mac Serie

Sie können Ihren Monitor an ein Produkt der Mac-Serie anschließen. Beachten Sie, dass die Kompatibilität von der Leistung und den Spezifikationen des Mac Chips in Ihrem Mac Produkt abhängt und ohne vorherige Ankündigung aktualisiert werden kann.

- Wenn Sie Ihren Monitor an ein Mac Produkt anschließen, wird eine direkte Verbindung über ein Thunderbolt™ oder USB-C™ Kabel (falls auf dem Mac und dem Monitor verfügbar) empfohlen, um eine gute Bildqualität zu gewährleisten. Unter [Schließen Sie das PC-Videokabel an](#), auf Seite 26 finden Sie weitere Einzelheiten.
- Zur Verringerung des Farbunterschieds empfiehlt es sich, den Bildmodus (Farbmodus) Ihres Monitors auf den **M-book** oder **Display P3** Modus (falls verfügbar) einzustellen. Unter [Auswahl eines geeigneten Farbmodus auf Seite 38](#) finden Sie weitere Einzelheiten.
- Wenn Ihr Monitor bestimmte BenQ Software unterstützt, prüfen Sie auf der Software Webseite von www.BenQ.com, ob sie mit Ihrem Mac Produkt funktioniert.

Wenn Sie Fragen zur Kompatibilität mit Mac Produkten haben, besuchen Sie Support.BenQ.com und suchen Sie nach verwandten Themen unter **FAQ** oder **Kenntnisse**.



Konnektivität des Thunderbolt™ 4 Anschlusses an Ihrem Monitor (nur MA270S/MA320UG)

Die Thunderbolt™ 4 Anschlüsse an Ihrem Produkt sind mit Thunderbolt™ 4 und USB-C™ Anschlüssen kompatibel. Die Konnektivität kann jedoch je nach verwendetem Kabel und der Leistungsfähigkeit des angeschlossenen Computers variieren.

Anschluss des Computers für Verbindung	Kabel für Verbindung	Anschluss des Monitors für Verbindung	Konnektivität
Thunderbolt™ Anschluss	<ul style="list-style-type: none"> • Passives Thunderbolt™ 4 Kabel (im Lieferumfang enthalten) • USB-C™ Kabel (im Lieferumfang enthalten) 	Thunderbolt™ 4 Anschluss	OK
USB-C™ Anschluss	Passives Thunderbolt™ 4 Kabel (im Lieferumfang enthalten)	Thunderbolt™ 4 Anschluss	OK
USB-C™ Anschluss	Aktives Thunderbolt™ 4 Kabel (separat erhältlich)	Thunderbolt™ 4 Anschluss	OK
USB-C™ Anschluss	USB-C™ Kabel (im Lieferumfang enthalten)	Thunderbolt™ 4 Anschluss	OK

Stromversorgung des Thunderbolt™ 4 Anschlusses an Ihrem Monitor (nur MA270S/MA320UG)



Mit der Stromversorgungsfunktion unterstützt Ihr Monitor die Stromversorgung der angeschlossenen Thunderbolt™ 4 Geräte. Die verfügbare Leistung variiert je nach Anschluss. Vergewissern Sie sich, dass die Geräte an die entsprechenden Anschlüsse angeschlossen sind, damit sie ordnungsgemäß und mit ausreichender Leistung aktiviert werden können.

Thunderbolt 1 ()	Thunderbolt 2 ()
5V/3A	5V/3A
9V/3A	N/A
12V/3A	N/A
15V/3A	N/A
20V/4,8A	N/A

Stromversorgung des USB-C™ Anschlusses an Ihrem Monitor

Mit der Stromversorgungsfunktion unterstützt Ihr Monitor die Stromversorgung der angeschlossenen USB-C™ Geräte.

MA270U / MA270UP / MA320U / MA320UP

USB-C™ 90W ()	USB-C™ Downstream 15 W ()
5V/3A	5V/3A
9V/3A	N/A
12V/3A	N/A
15V/3A	N/A
20V/4,5A	N/A

MA270S/MA320UG

USB-C™ 35 W () (nur MA270S/MA320UG)	USB-C™ Downstream 15 W ()
5V/3A	5V/3A
9V/3A	N/A
12V/2,91A	N/A
15V/2,33A	N/A
20V/1,75A	N/A

- Ein angeschlossenes Gerät muss mit einem USB-C™ Anschluss ausgestattet sein, der die Ladefunktion über die USB-Stromversorgung unterstützt.
- Das angeschlossene Gerät kann über den USB-C™ Anschluss aufgeladen werden, auch wenn sich der Monitor im Energiesparmodus befindet. (*)
- Die USB-Stromversorgung beträgt bis zu 90W oder 96W (je nach Modell). Wenn das angeschlossene Gerät mehr als die gelieferte Leistung für den Betrieb oder das Hochfahren benötigt (wenn der Akku leer ist), verwenden Sie das mitgelieferte Originalnetzteil.
- Die Informationen basieren auf den Standardprüfkriterien und dienen als Referenz. Die Kompatibilität ist nicht gewährleistet, da die Benutzerumgebungen unterschiedlich sind. Wenn ein separat erworbenes USB-C™ Kabel verwendet wird, stellen Sie sicher, dass das Kabel von USB-IF zertifiziert und voll funktionsfähig ist, sowie mit Stromversorgungs- und Video/Audio-/Datentransferfunktionen ausgestattet ist.



*: Das Aufladen über USB-C™ im Energiesparmodus und Ausschaltmodus des Monitors ist verfügbar, wenn die **USB-C Aktiv** Funktion aktiviert ist. Laden Sie die mitgelieferte **Display Pilot 2** Software von der BenQ

Webseite herunter, um die Funktion zu aktivieren. Gehen Sie in **Display Pilot 2** zu  (**Einstellung**) > **Erweitert** > **Systemeinstellungen anzeigen** und stellen Sie **USB-C Aktiv, Standby-Laden, Laden bei ausgeschalt.** auf **EIN**.

Installation der Monitor-Hardware



- Wenn der Computer eingeschaltet ist müssen Sie ihn ausschalten, bevor Sie fortfahren. Schließen Sie die Anschlüsse erst dann an, wenn Sie dazu aufgefordert werden. Dasselbe gilt auch für das Anschalten des Monitors.
- Die folgenden Abbildungen dienen nur als Referenz. Die Position und die Verfügbarkeit der Eingangs- und Ausgangsbuchsen können sich je nach Modell unterscheiden.



Vermeiden Sie Fingerdruck auf der Bildschirmoberfläche.



Stellen Sie den Monitor niemals ohne seinen Ständerarm und Sockel auf einen Schreibtisch oder den Boden. Die Bedienelemente an der Unterseite der Frontblende sind nicht dafür ausgelegt, das Gewicht des Monitors zu tragen und könnten beschädigt werden.

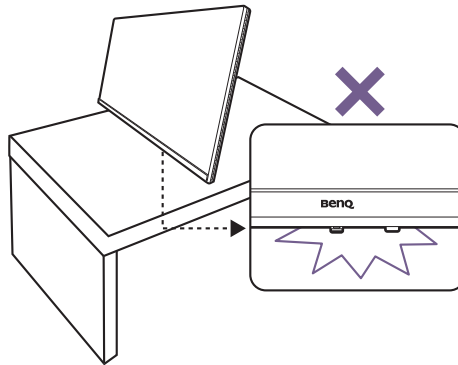

1. Anbringen des Monitorsockels.



Seien Sie bitte vorsichtig, um den Monitor nicht zu beschädigen. Wenn Sie die Bildschirmoberfläche auf einen Gegenstand wie z.B. einen Hefter oder eine Maus legen, kann das Glas zerbrechen oder das LCD-Substrat beschädigt werden, was die Produktgarantie ungültig macht. Schieben oder Kratzen des Monitors auf dem Schreibtisch kratzt oder beschädigt den Monitor und die Bedienelemente.

Öffnen Sie den Karton und entfernen Sie das Kissen, das die Rückseite des Projektors schützt. Nehmen Sie den Monitorständer und Sockel heraus. Die Verpackung kann sich je nach Modell unterscheiden.

Schützen Sie den Monitor und seinen Bildschirm, indem Sie freien Platz auf Ihrem Schreibtisch schaffen und eine weiche Unterlage, z.B. das Verpackungsmaterial des Monitors, unter den Monitor legen.

Legen Sie den Monitor mit dem Bildschirm nach oben zeigend auf eine saubere, gepolsterte Oberfläche.

MA270U/MA270UP/MA320U/MA320UP

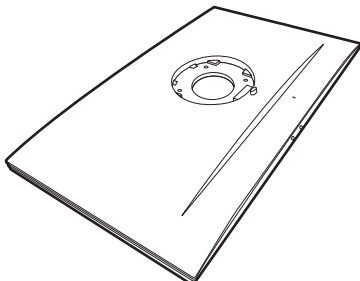

MA270S/MA320UG

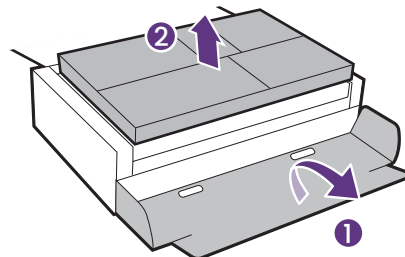

Richten Sie den Kabelhalter wie abgebildet am Monitorständer aus. Drücken Sie sie zusammen, bis sie klicken und einrasten.

Der Kabelhalter kann in beiden Richtungen montiert werden. Damit die Kabelführung korrekt funktioniert, sollte seine Öffnung jedoch von den I/O-Anschlüssen weg zeigen.

MA270U/MA270UP/MA320U/MA320UP

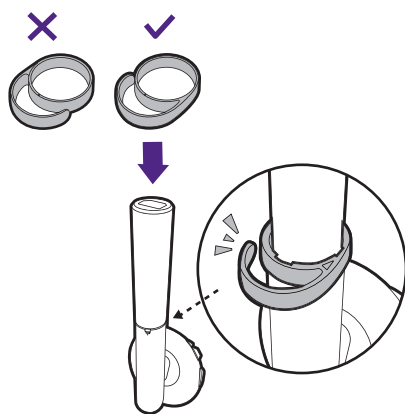

MA270S/MA320UG

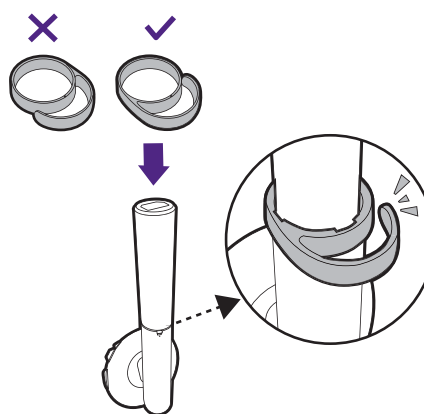

Bringen Sie den Monitorständer am Monitorsockel wie abgebildet an.

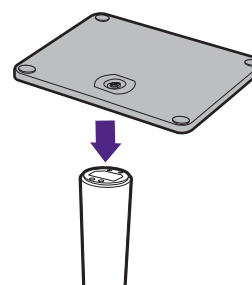

Heben Sie die Einlage der Schraube an der Unterseite des Monitors an und ziehen Sie die Schraube wie abgebildet fest.

Schieben Sie die Einlage zurück.

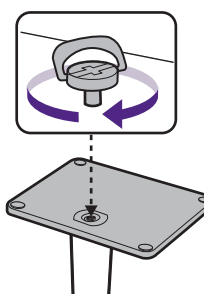

Richten Sie den Arm am Ende des Monitors aus und drücken Sie ihn hinein (1), bis eine Klicken zu hören ist und er festsitzt (2).

Versuchen Sie vorsichtig, die beiden Teile wieder auseinander zu ziehen, um zu überprüfen, ob sie korrekt zusammengefügt wurden.

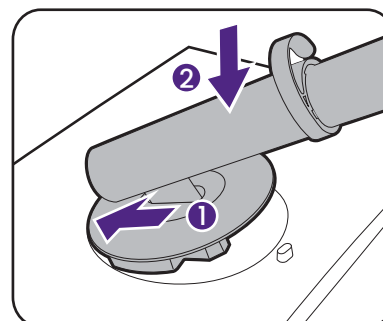

Heben Sie den Monitor vorsichtig an, drehen Sie ihn um und stellen Sie ihn aufrecht auf eine flache ebene Oberfläche. Halten Sie den Monitor immer an seinem Griff.

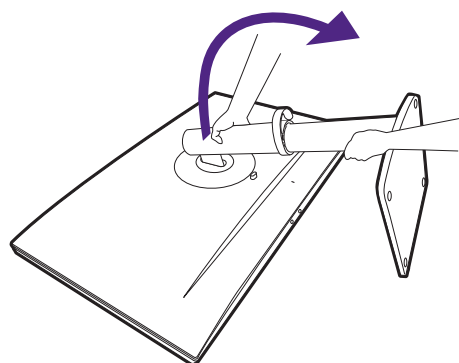

2. Schließen Sie das PC-Videokabel an.



Die im Lieferumfang enthaltenen Videokabel und die Anschlussabbildungen auf der rechten Seite können sich von dem in Ihrer Region erhältlichen Produkt unterscheiden.

Stellen Sie eine Videokabelverbindung her. Schließen Sie den Monitor mit einem HDMI/USB-C™/Thunderbolt™ Kabel wie abgebildet an Ihre Videoquelle(n) an.

MA270U/MA270UP/MA320U/MA320UP

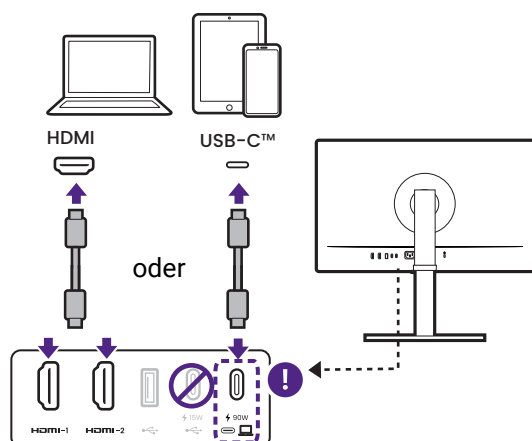

MA270S/MA320UG

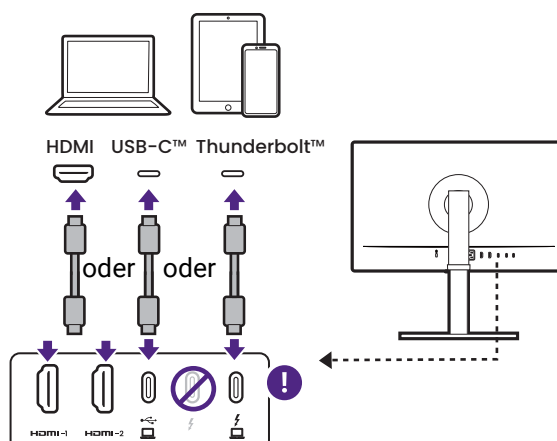

3. Anschließen des Kopfhörers.

Sie können den Kopfhörer an die Kopfhörerbuchse anschließen, die sich unten rechts an der Frontblende befindet.

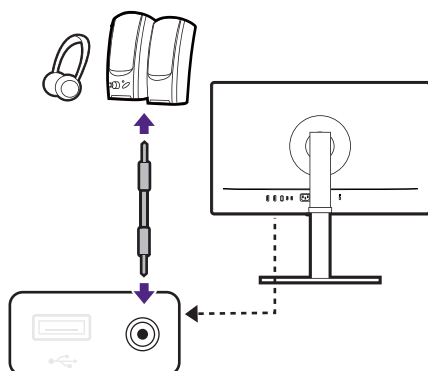

MA270U/MA270UP/MA320U/MA320UP

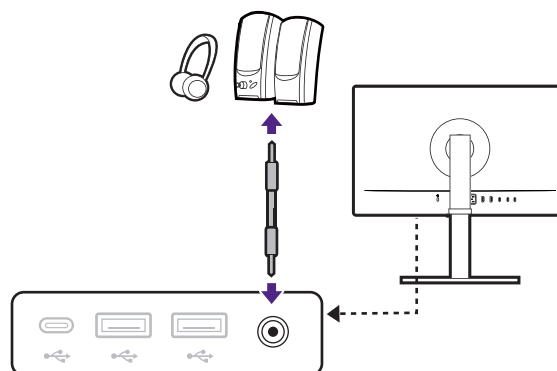

MA270S/MA320UG



4. Schließen Sie die USB-Geräte an.

1. Schließen Sie die Videoquelle über den USB-C™ Videoanschluss ( /  / ) an.
2. Schließen Sie die USB-Geräte über andere USB-Anschlüsse (Downstream) an den Monitor an. Diese Downstream-USB-Anschlüsse übertragen Daten zwischen angeschlossenen USB-Geräten und dem Upstream-Anschluss.

MA270U/MA270UP/MA320U/MA320UP

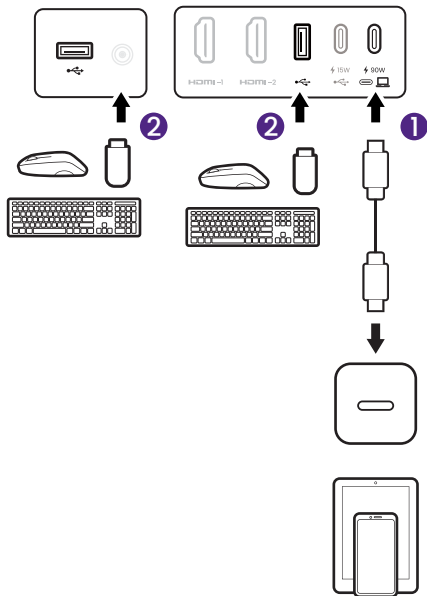

MA270S/MA320UG

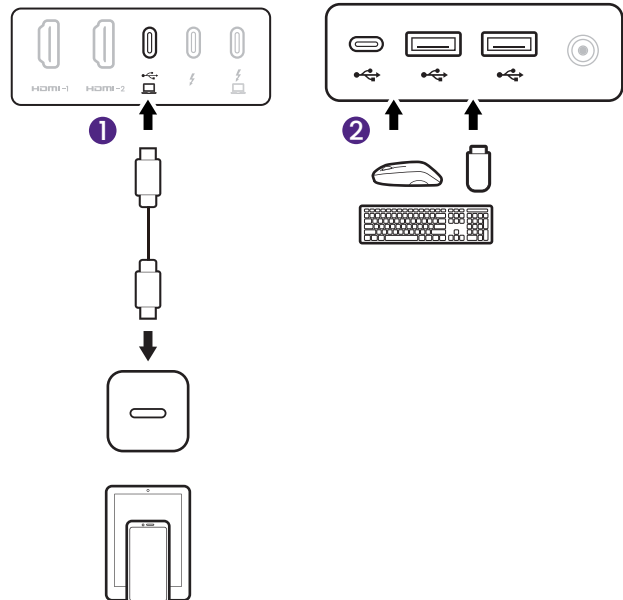

5. Stellen Sie den Ansichtswinkel ein.

Sie können den Bildschirm mit den Monitor Neigen-, Schwenken- und Höhenanpassungsfunktionen in den gewünschten Winkel bringen. Prüfen Sie die Produktspezifikationen auf der Webseite für Details. Siehe [Einstellen der Höhe des Monitors auf Seite 30](#) für weitere Informationen.

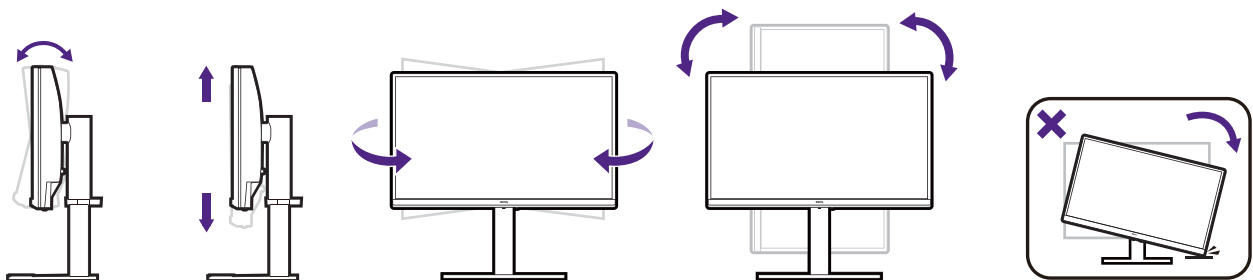

Ihr Monitor ist ein "randloser" Monitor und sollte mit Vorsicht behandelt werden. Vermeiden Sie Fingerdruck auf der Bildschirmoberfläche. Passen Sie den Bildschirmwinkel an, indem Sie Ihre Hände wie abgebildet auf die Oberseite und an die Unterseite des Monitors halten.

6. Schließen Sie das Netzkabel an.

1. Stecken Sie das eine Ende des Netzkabels in die dafür vorgesehene Buchse  an der Rückseite des Monitors ein.
2. Stecken Sie das andere Ende des Netzkabels in eine Steckdose.



Das Bild kann von dem Produkt abweichen, das für Ihre Region geliefert wird.

7. Verlegen Sie die Kabel.

Führen Sie die Kabel durch den Kabelhalter.

Die Öffnung des Kabelhalters kann je nach Montagerichtung unterschiedlich ausgerichtet sein.

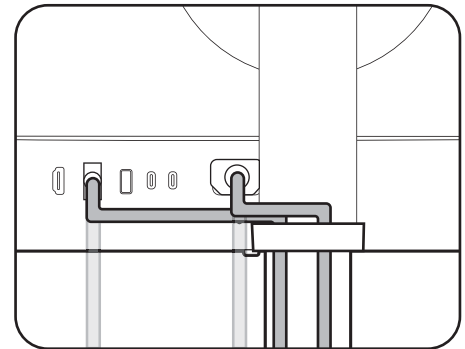
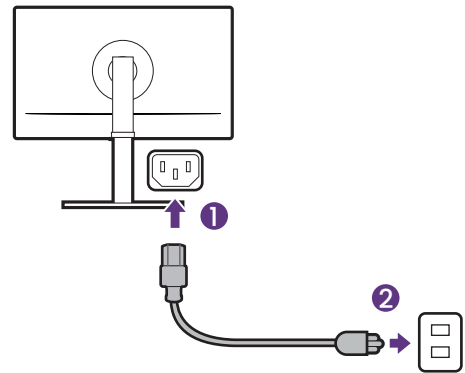

8. Schalten Sie den Monitor ein.

Schalten Sie den Monitor durch Drücken der Ein-/Aus-Taste am Monitor ein.

Schalten Sie auch den Computer ein.



Sie können die Lebensdauer des Bildschirms verlängern, wenn Sie die Energieverwaltung Ihres Computers aktivieren.

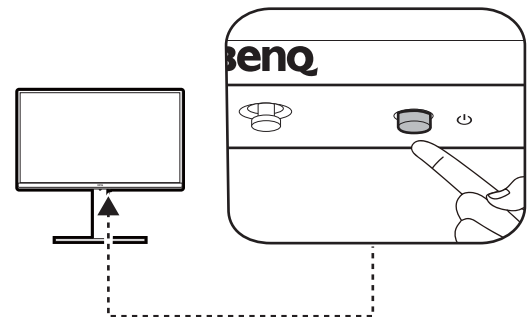

So trennen Sie den Monitorständer und den Sockel ab

1. Vorbereiten des Monitors und der Arbeitsfläche.

Schalten Sie den Monitor aus, bevor Sie das Netzkabel abtrennen. Schalten Sie den Rechner aus, bevor Sie das Monitorsignalkabel abtrennen.

Schützen Sie den Monitor und seinen Bildschirm, indem Sie einen flachen freien Bereich auf Ihrem Schreibtisch schaffen und eine weiche Unterlage, z.B. ein Handtuch, auf dem Schreibtisch ausbreiten, bevor Sie den Monitor mit dem Bildschirm nach unten zeigend auf diese flache saubere und weiche Oberfläche legen.

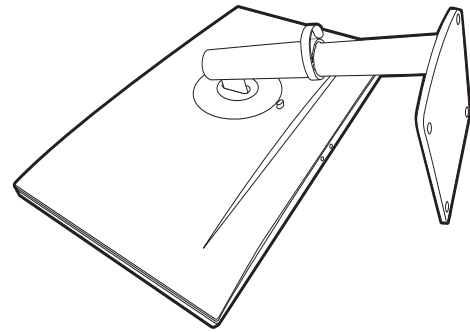

Seien Sie bitte vorsichtig, um den Monitor nicht zu beschädigen. Wenn Sie die Bildschirmoberfläche auf einen Gegenstand wie z.B. einen Hefter oder eine Maus legen, kann das Glas zerbrechen oder das LCD-Substrat beschädigt werden, was die Produktgarantie ungültig macht. Schieben oder Kratzen des Monitors auf dem Schreibtisch kratzt oder beschädigt den Monitor und die Bedienelemente.

2. Entfernen Sie den Monitorständer.

Trennen Sie den Ständer vom Monitor (2) und (3) ab, während Sie auf die Schnellauslösetaste (1) drücken.

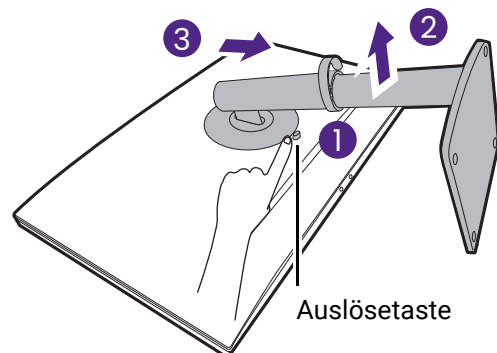

3. Entfernen Sie den Sockel des Monitors.

Drehen Sie die Schraube unten am Monitorsockel heraus.

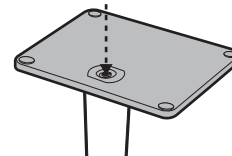
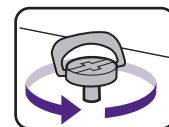

Entfernen Sie anschließend den Sockel vom Ständer.

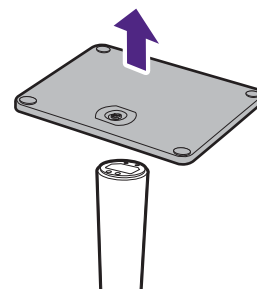

Einstellen der Höhe des Monitors

Um die Höhe des Monitors anzupassen, halten Sie sowohl die linke als auch die rechte Seite des Monitors, um den Monitor abzusenken oder ziehen Sie den Ständer auf die gewünschte Höhe nach oben.

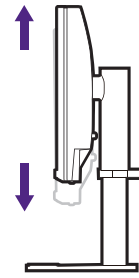

- Vermeiden Sie es, Ihre Hände auf den oberen oder unteren Teil des in der Höhe einstellbaren Ständers oder auf die Unterseite des Monitors zu legen, da die Höheneinstellung des Monitors sonst zu Verletzungen führen könnte. Halte Sie Kinder vom Monitor fern, wenn Sie diese Aktion ausführen.

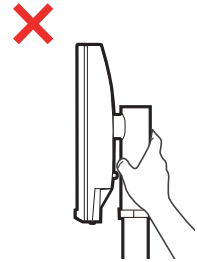

Drehen des Monitors

1. Schwenken Sie die Anzeige.

Bevor Sie den Monitor mit einer Hochformatausrichtung drehen, müssen Sie die Anzeige um 90 Grad drehen.

Klicken Sie mit der rechten Maustaste auf das Desktop, und wählen Sie im Kontextmenü **Bildschirmauflösung** aus. Wählen Sie **Hochformat** in **Orientierung** und wenden Sie die Einstellung an.



Abhängig vom Betriebssystem auf Ihrem PC gibt es verschiedene Maßnahmen, um die Bildschirmausrichtung einzustellen. Weitere Einzelheiten können Sie in der Hilfedokumentation Ihres Betriebssystems finden.

2. Trennen Sie die Kabel

Trennen Sie immer alle Kabel, bevor Sie den Monitor drehen, um Schäden an den Kabeln zu vermeiden.

3. Ziehen Sie den Monitor ganz nach oben, und neigen Sie ihn.

Ziehen Sie die Anzeige vorsichtig nach oben, und erweitern Sie ihn bis auf die maximal mögliche Position. Neigen Sie dann den Monitor.



Der Monitor sollte vertikal ausgestreckt sein, damit er vom Querformat in das Hochformat gedreht werden kann.

4. Drehen Sie den Monitor wie abgebildet um 90 Grad im oder gegen den Uhrzeigersinn.



Um zu vermeiden, dass die Kante der LCD-Anzeige den Ständer des Monitors berührt, während sie gedreht wird, sollten Sie den Monitor in die höchstmögliche Position ziehen, bevor Sie die Anzeige drehen. Stellen Sie auch sicher, dass es keine hindernden Gegenstände in der Nähe des Monitors gibt und dass der Raum für die Kabel ausreicht. Entfernen Sie zunächst die auf dem Monitorsockel abgestellten Gegenstände, die angeschlossenen USB-Peripheriegeräte und Kabel.

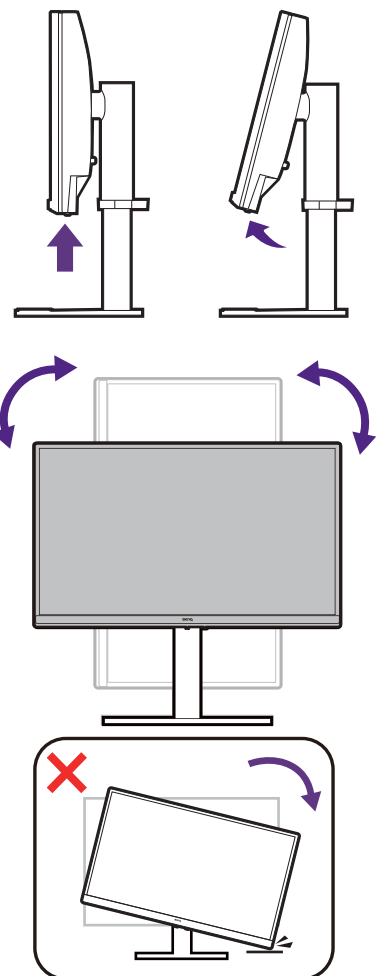

5. Stellen Sie den Monitor auf den gewünschten Ansicht Winkel ein.

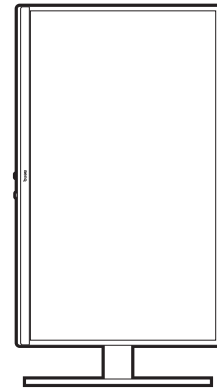

6. Verlegen Sie die Kabel.

Verbinden und führen Sie die Kabel durch den Kabelhalter.

Einstellung des Ansichtswinkels

Sie können den Bildschirm mit den Monitor Neigen-, Schwenken- und Höhenanpassungsfunktionen in den gewünschten Winkel bringen. Prüfen Sie die Produktspezifikationen auf der Webseite für Details.

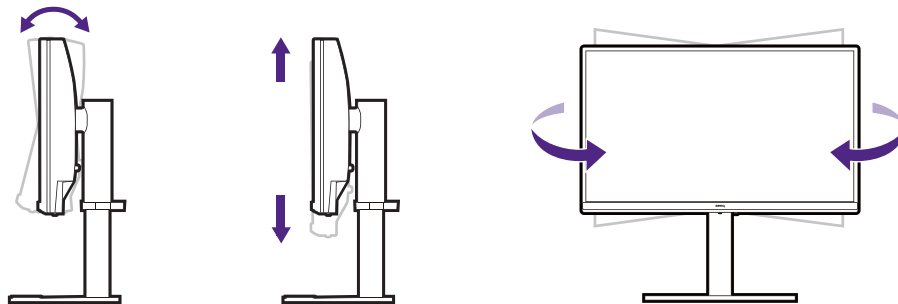

Den Monitor befestigen

Auf der Rückseite Ihres LCD-Monitors gibt es einen VESA Standardanschluss mit einem 100 mm Muster, an den Sie eine Wandhalterung oder einen Monitorarm (beides separat erhältlich) befestigen können.

Lesen Sie die Vorsichtsmaßnahmen sorgfältig durch, bevor Sie Ihren Monitor befestigen. Auf der BenQ Webseite finden Sie die verfügbaren Monitorarme.

Warnhinweise

- Installieren Sie den Monitor und die Monitor-Montageeinheit nur an einer Wand/einem Tisch mit flacher Oberfläche.
- Stellen Sie sicher, dass das Wand/Tischmaterial und die Standard Wand-/Tischhalterung (separat erhältlich) stabil genug sind, um das Gewicht des Monitors zu tragen. Informationen zum Gewicht finden Sie in den Produktspezifikationen auf der Webseite.
- Schalten Sie den LCD-Monitor aus, bevor Sie die Kabel von ihm abtrennen.

1. Entfernen Sie den Monitorständer.

Legen Sie den Monitor mit dem Bildschirm nach unten zeigend auf eine saubere gut gepolsterte Oberfläche. Entfernen Sie den Monitorständer wie in Schritt 1~2 unter [So trennen Sie den Monitorständer und den Sockel ab auf Seite 29](#) beschrieben.

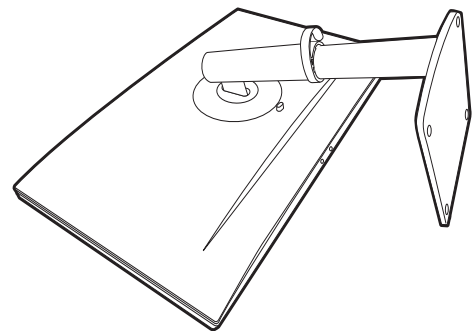

2. Entfernen Sie die Schrauben der hinteren Abdeckung.

Verwenden Sie einen Kreuzschlitzschraubenzieher, um die Schrauben der hinteren Abdeckung herauszuschrauben. Verwenden Sie einen Schraubenzieher mit magnetischer Spitze, um die Schrauben nicht zu verlieren.

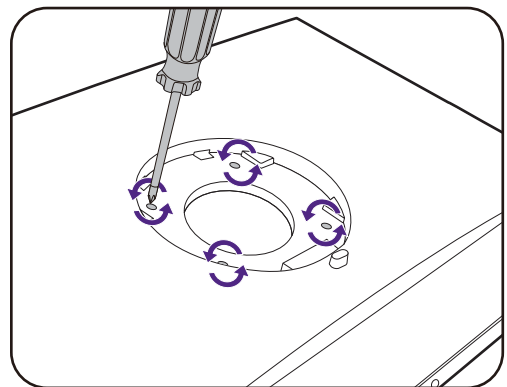

Für den Fall, dass Sie Ihren Monitor in Zukunft wieder auf den Ständer stellen möchten, bewahren Sie den Monitorsockel, den Monitorständer und die Schrauben an einem sicheren Ort auf.

3. Folgen Sie den Anweisungen in der Anleitung für die Wand-/Tischhalterung, die Sie gekauft haben, um den Monitor anzubringen.



Verwenden Sie vier M4 x 10 mm Schrauben, um die VESA Standard Wandhalterung am Monitor zu befestigen. Stellen Sie sicher, dass alle Schrauben richtig angezogen sind. Wenden Sie sich für die Wandmontageinstallation und Sicherheitsvorkehrungen an einen Fachtechniker oder den BenQ Kundendienst.

Wie Sie ihren Monitor einstellen

Das Bedienfeld

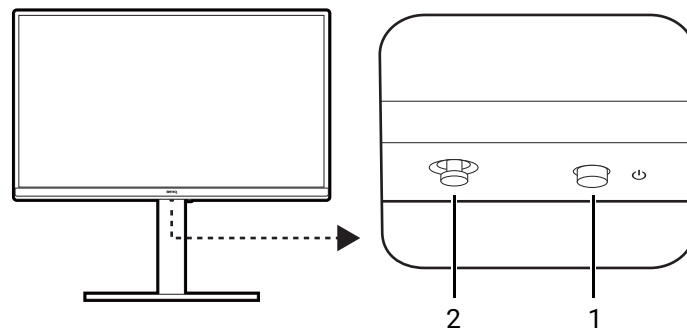

Nr.	Name	Beschreibung
1.	Ein/Aus-Taste	Zum Ein- und Ausschalten.
2.	5-Wege-Steuerung	Ruft die Funktionen oder Menüpunkte gemäß den Anweisungen der Bildschirmsymbole auf. Siehe 5-Wege-Steuerung und grundlegender Menübetrieb auf Seite 35 für weitere Informationen.

5-Wege-Steuerung und grundlegender Menübetrieb

Die 5-Wege-Steuerung befindet sich unterhalb des unteren Teils der Frontblende. Während Sie vor dem Monitor sitzen, bewegen Sie die Steuerung in die Richtungen, die durch die Bildschirmsymbole für die Menüführung und Bedienung vorgegeben sind.

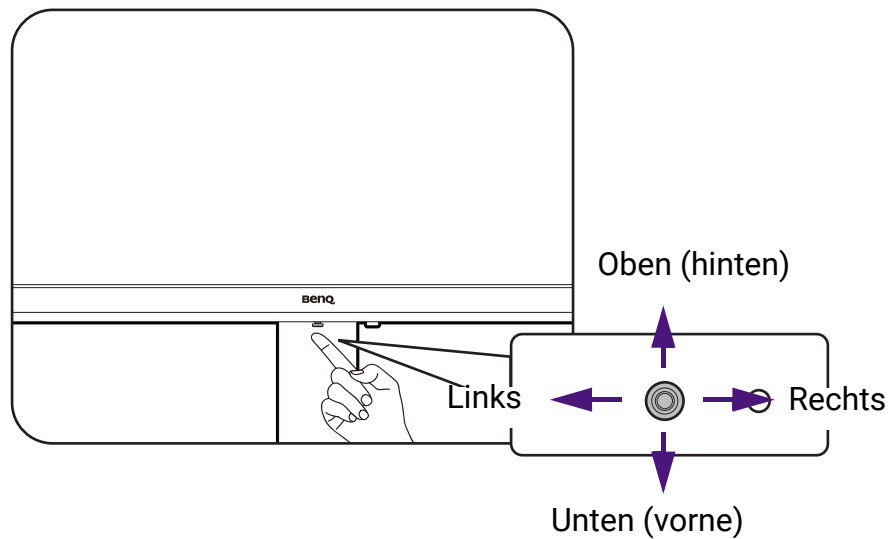

5-Wege-Steuerung Bedienung	Funktion
(Wenn kein Menü aktiviert wurde)	
Drücken Sie die 5-Wege-Steuerung	Aktiviert das Hauptmenü.
Den 5-Wege Controller 3 Sekunden lang drücken	Setzt alle Menüeinstellungen zurück.
(Wenn ein Menü aktiviert wurde)	
Drücken Sie	<ul style="list-style-type: none"> • Bestätigt die Auswahl. • Verlässt das Hauptmenü.
Nach rechts bewegen	Geht zum nächsten Menü über.
Nach oben bewegen	<ul style="list-style-type: none"> • Geht zum vorherigen Menüpunkt. • Für die Bewegung nach oben/die Erhöhung einer Einstellung.
Nach unten bewegen	<ul style="list-style-type: none"> • Geht zum nächsten Menüpunkt. • Dient der Bewegung nach unten/der Verringerung einer Einstellung.
Nach links bewegen	Kehrt zum vorherigen Menü zurück.

Sie können das OSD-Menü verwenden, um grundlegende Einstellungen Ihres Monitors zu verändern. Laden Sie die **Display Pilot 2** Software herunter, um weitere Einstellungen vorzunehmen.

1

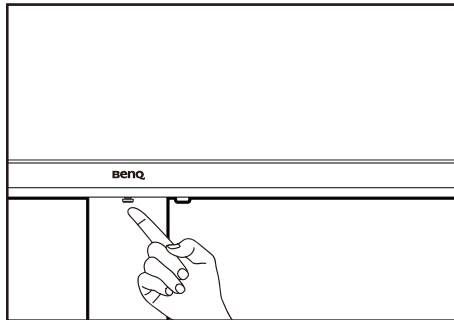

2

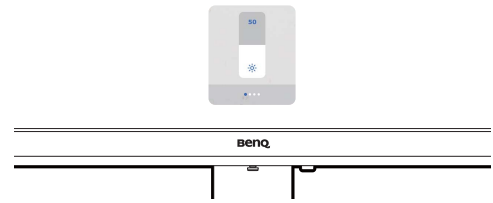

1. Drücken Sie die 5-Wege-Steuerung, um das Hauptmenü aufzurufen.
2. Bewegen Sie die 5-Wege-Steuerung, um Anpassungen vorzunehmen oder eine Auswahl zu treffen.

Verwendung des Hauptmenüs

Sie können das OSD (On Screen Display) Menü verwenden, um grundlegende Einstellungen Ihres Monitors zu verändern. Drücken Sie die 5-Wege-Steuerung, um das Hauptmenü aufzurufen. Unter [5-Wege-Steuerung und grundlegender Menübetrieb auf Seite 35](#) finden Sie weitere Einzelheiten.

Verfügbare Menüoptionen können je nach Eingangsquelle, Funktion und Einstellung abweichen. Nicht verfügbare Menüoptionen werden ausgegraut.



Die OSD-Menüsprachen können sich von denen des an Ihrem Ort ausgelieferten Produkts unterscheiden. Siehe [Sprache auf Seite 42](#) für weitere Informationen.



Nr.	Name	Funktion	Bereich
1.	Helligkeit	Stellt die Balance zwischen hellen und dunklen Schattierungen her.	0 bis 100
2.	Lautstärke	Dient der Lautstärkeregelung.	0 bis 50
3.	Eingabe	Erkennen Sie die angeschlossenen Eingangsquellen und wählen Sie aus.	(MA270U/MA270UP/ MA320U/MA320UP) • USB-C • HDMI-1 • HDMI-2 (MA270S/MA320UG) • Thunderbolt • USB-C • HDMI-1 • HDMI-2
4.	Informationen	Zeigt die aktuellen Einstellungen für die Monitoreigenschaften.	• Modellname • HDR • Aktuelle Auflösung • Display Pilot 2 QR-Code

Steuerung des Monitors mit **Display Pilot 2**

Die **Display Pilot 2** Software liegt als Alternative zur Steuerung des Monitors bei. Von Support.BenQ.com heruntergeladen und installiert (siehe [Produktunterstützung auf Seite 3](#)).

Die Hauptfunktionen umfassen:

- Steuerung der Hauptfunktionen / Konfigurationen des Monitors.

- Einrichtung des Farbmodus und Audiomodus.
- Zusätzliche Werkzeuge zur Erweiterung der Funktionalitäten des Monitors.

Weitere Informationen finden Sie unter Support.BenQ.com für das **Display Pilot 2** Handbuch.



Die unterstützten Betriebssysteme finden Sie auf der [BenQ Webseite](#).

Auswahl eines geeigneten **Farbmodus**

Der Monitor bietet verschiedene Farbmodi, die sich jeweils für unterschiedliche Bildtypen eignen. Laden Sie die **Display Pilot 2** Software für die verfügbaren Farbmodi herunter. Gehen Sie in **Display Pilot 2** zu **Farbmodus**, um einen gewünschten Farbmodus aufzurufen.

Element	Funktion
M-book	Minimiert die visuellen Unterschiede zwischen dem Monitor und dem angeschlossenen Produkt der MacBook Serie.
Display P3	Für eine bessere Farbwiedergabe mit Standard Display P3.
sRGB	Für bessere Farbwiedergabe in Peripheriegeräten, z.B. Druckern, Digitalkameras usw.
Kino	Für das Ansehen von Videos. Verbessert den Kontrast und die Sättigung für eine bessere Bildschärfe und Farbanreicherung.
Spiele	Bei Videospielen Details wie strukturiertes Leder, massiver Stein und flackerndes Feuer hervorheben.
HDR	Für eine bessere Farbwiedergabe mit High Dynamic Range (HDR) Technologie.  Nur verfügbar, wenn der HDR-Inhalt erkannt wird.
Kodierung (nur MA270U/MA320U)	Für die Codierungsumgebung im dunklen Thema.
ePaper	Zum Lesen von E-Books oder Dokumenten in Schwarz-Weiß mit entsprechender Bildschirmhelligkeit und klaren Texten.
Benutzer	Wendet eine Kombination von benutzerdefinierten Bildeinstellungen an.

Anpassung jedes **Farbmodus**

Sie können die Farbeinstellungen für verschiedene Farbmodi für eine detaillierte Farbanpassung weiter anpassen. Die verfügbaren Optionen für jeden Farbmodus können variieren.

Element	Funktion	Bereich
Helligkeit	Stellt die Balance zwischen hellen und dunklen Schattierungen her.	0 ~ 100
Kontrast	Stellt das Ausmaß des Unterschieds zwischen Helligkeit und Dunkelheit ein.	0 ~ 100

Element	Funktion		Bereich
Schärfe	Stellt die Klarheit und Sichtbarkeit der Konturen von Motiven im Bild ein.		1 ~ 10
Farbtemperatur	6500K	Ermöglicht die Ansicht von Videos und Standbildern in natürlichen Farben. Dies ist die standardmäßig eingestellte Farbe.	
	9300K	Wendet einen kühlen Ton auf das Bild an. Dies ist ab Werk auf den PC-Industrie-Standard für weiße Farbe voreingestellt.	
	5000K	Wendet einen warmen Ton auf das Bild an. Dies ist ab Werk auf den Nachrichtendruck-Standard für weiße Farbe voreingestellt.	
	Benutzer-definiert	Die Mischung der Primärfarben Rot, Grün und Blau kann geändert werden, um einen anderen Farbton für das Bild zu erhalten. Rufen Sie die nachfolgenden R (rot), G (grün), und B (blau) Menüs auf, um die Einstellungen zu ändern. Durch Reduzierung einer oder mehrerer Farben wird der jeweilige Einfluss des Farbtons auf das Bild reduziert. (Wenn Sie z.B. die Blau-Stufe des Bildes reduzieren, erscheint das Bild gelblicher. Falls Sie Grün reduzieren, erhält das Bild einen Magenta-Farbton.)	<ul style="list-style-type: none"> • R (0 ~ 100) • G (0 ~ 100) • B (0 ~ 100)
Gamma	Passen Sie hiermit die Ton-Leuchtdichte an.		<ul style="list-style-type: none"> • 1,8 • 2,0 • 2,2 • 2,4 • 2,6 • sRGB
Farbgamut	P3	Für eine bessere Farbwiedergabe mit Standard P3.	
	sRGB	Geeignet für sRGB kompatible Geräte.	
	Nativ	Für eine bessere Farbwiedergabe der Darstellung mit dem nativen Farbraum.	
Farbton	Passen Sie das Erscheinungsbild von Farben an.		<ul style="list-style-type: none"> • R (0 ~ 100) • G (0 ~ 100) • B (0 ~ 100) • C (0 ~ 100) • M (0 ~ 100) • Y (0 ~ 100)

Element	Funktion	Bereich
Sättigung	Passen Sie die Reinheit von Farben an.	<ul style="list-style-type: none"> • R (0 ~ 100) • G (0 ~ 100) • B (0 ~ 100) • C (0 ~ 100) • M (0 ~ 100) • Y (0 ~ 100)
Gleichförmigkeit (nur MA270S/ MA320UG)	Wenn aktiviert, gleicht diese Funktion Farbtonunterschiede im Anzeigebereich aus, so dass der gesamte Anzeigebereich in gleichmäßiger Farbe erscheint.	<ul style="list-style-type: none"> • EIN • AUS
Farbe zurücks.	Stellt die benutzerdefinierten Farbeinstellungen auf die Voreinstellungen ab Werk zurück.	<ul style="list-style-type: none"> • JA • NEIN

Verfügbare Einstellungen für jeden Farbmodus

In **Display Pilot 2** können sich die verfügbaren Optionen je nach eingestelltem **Farbmodus** für die jeweilige Farbanpassung voneinander unterscheiden. Die Liste dient nur als Referenz, da die verfügbaren Optionen auch je nach Eingabe variieren. Nicht verfügbare Einstellungen werden ausgegraut.

Farbmodus	M-book	Display P3	sRGB	Kino	Spiele	HDR	Kodierung	ePaper	Benutzer
Optionen									
Helligkeit	V	V	V	V	V	V ⁽¹⁾	V	V	V
Kontrast	V	V	V	V	V	V ⁽¹⁾	V	V	V
Schärfe	V	V	V	V	V	V	V	V	V
Farbtemperatur (6500K / 9300K / 5000K)	X	X	X	X	X	X	X	X	V ⁽²⁾
Farbtemperatur (Benutzerdefiniertes R/G/B)	V ⁽²⁾	X	X	X	X	X	X	X	V ⁽²⁾
Gamma	X	X	X	X	X	X	X	X	V
Farbgamut	X	X	X	X	X	X	X	X	V
Farbton	X	X	X	X	X	X	X	X	V
Sättigung	X	X	X	X	X	X	X	X	V
Gleichförmigkeit (nur MA270S/MA320UG)	V	V	V	V	V	X	X	V	V
Hintergrundlichtstrg.	X	X	X	X	X	V	X	X	X
Visual Optimizer	V	X	X	V	V	X	V	V	V
Low Blue Light	V	X	X	V	V	X	V	V	V
Farbschwäche	X	X	X	V	V	X	V	X	V



- V: Verfügbar.
- X: Nicht verfügbar.
- (1): Nur verfügbar, wenn **Hintergrundlichtstrg.** deaktiviert oder ausgegraut ist.
- (2): Nur verfügbar, wenn **Visual Optimizer** deaktiviert oder **Visual Optimizer** aktiviert und **Parameter** auf **Helligkeit** gestellt ist.

Auswahl eines geeigneten **Audiomodus**

Der Monitor bietet verschiedene Audiomodi, die sich jeweils für unterschiedliche Medieninhalte eignen. Laden Sie die **Display Pilot 2** Software für die verfügbaren Audiomodi herunter. Gehen Sie in **Display Pilot 2** zu **Audio > Audiomodus**, um einen gewünschten Audiomodus aufzurufen.



Element	Funktion
Standard	Gleicht alle Einstellungen für die Verwendung ohne ein bestimmtes Szenario aus.
Dialog	Unterdrückt Rauschen, um die Klangqualität zu verbessern.
Musik	Hält die Musik und den Gesang wie bei einem Live-Konzert im Gleichgewicht.
Kino	Verstärkt den Bass, während der Gesang klar bleibt.
Spiele	Verbessert die Klangpositionierung, so dass Sie die Position oder den Ursprung detaillierter Geräusche, z.B. einer fliegenden Kugel oder der Fußstapfen eines Gegners, identifizieren können.

Anpas. Systemeinstellungen anzeigen

Es gibt eine Vielzahl von erweiterten Systemeinstellungen, mit denen Sie Ihr Anzeigeeerlebnis individuell gestalten können. Mit der **Display Pilot 2** Software können Sie die Anzeigeeinstellungen anpassen, die Energieoptionen verwalten und die Leistung für verschiedene Aufgaben optimieren. Gehen Sie in **Display Pilot 2** zu  (**Einstellung**) > **Erweitert** > **Systemeinstellungen anzeigen**, um die verfügbaren Systemeinstellungen aufzurufen.

Verfügbare Menüoptionen können je nach Eingangsquelle, Funktion und Einstellung abweichen. Nicht verfügbare Menüoptionen werden ausgegraut. Bei Modellen ohne bestimmte Funktionen werden ihre Einstellungen und entsprechende Elemente nicht im Menü angezeigt.

Element	Funktion	Bereich
Sprache	<p>Stellt die Sprache des OSD-Menüs ein.</p>  Die in Ihrem OSD gezeigten Sprachoptionen können sich von den auf der rechten Seite gezeigten unterscheiden, was vom Produkt abhängt, das an Ihrem Ort ausgeliefert wird.	<ul style="list-style-type: none"> • English • Français • Deutsch • Italiano • Español • Polski • Česky • Magyar • Română • Nederlands • Русский • Svenska • Português • 日本語 • 繁體中文 • 简体中文 • العربية • 한국어 • Українська • Български • Ελληνικά
Auflösungshinweis	Einstellung, ob ein Hinweis für die empfohlene Auflösung angezeigt werden soll, wenn eine neue Eingangsquelle vom Monitor erkannt wird.	<ul style="list-style-type: none"> • EIN • AUS

Element	Funktion	Bereich	
Anzeigemodus	Diese Funktion ermöglicht die Anzeige in einem anderen Seitenverhältnis als 16:9, ohne dass es zu geometrischer Verzerrung kommt.  Die Optionen unter Anzeigemodus unterscheiden sich je nach Eingangssignalquelle.  Abhängig von Ihrer Auswahl von Modus ist eine unterschiedliche Anzeigemodus Option voreingestellt. Ändern Sie ggf. die Einstellung.		
	Voll	Ändert das Eingangsbild so, dass es den gesamten Bildschirm ausfüllt. Eignet sich ideal für Bilder mit dem Seitenverhältnis 16:9.	
	Seitenverhältnis	Das Eingangsbild wird ohne geometrische Verzerrung angezeigt, und der Bildschirm wird soweit wie möglich ausgefüllt.	
	1:1	Zeigt das Eingangsbild in seiner nativen Auflösung, ohne dass es geändert wird.	
Strom LED-Anzeige	Legt fest, ob die LED-Anzeige der Ein/Aus-Taste leuchtet.	• EIN • AUS	
Auto-Abschaltung	Stellt die Zeit für die automatische Ausschaltung des Monitors im Stromsparmodes ein.	• AUS • 10 min. • 20 min. • 30 min.	
Autom. Eingangssuche	Für die automatische Erkennung der verfügbaren Eingangssquelle.	• EIN • AUS	
Auto-Scan Intervall	Stellt die Auto-Scan Intervallzeit ein, um verschiedene Einstellungen oder Quellgeräte anzupassen, um Übergänge zu gewährleisten.	• Kurz • Standard	
USB-C Aktiv	Wenn sowohl Dauerhaftes Aufladen als auch Standby-Laden auf EIN geschaltet sind, ermöglicht diese Funktion Ihrem angeschlossenen Gerät, den Monitor über Thunderbolt™/USB-C™ oder Hub aus dem Standbymodus zu wecken.	• EIN • AUS	
Dauerhaftes Aufladen <small>(nur MA270S / MA270UP / MA320UG / MA320UP)</small>	Halten Sie den Thunderbolt™/USB-C™ Upstream-Anschluss zum Laden Ihres Geräts aktiv; das Deaktivieren von Dauerhaftes Aufladen deaktiviert auch Standby-Laden .	• EIN • AUS	
Standby-Laden <small>(nur MA270S / MA270UP / MA320UG / MA320UP)</small>	Halten Sie Ihr Thunderbolt™/USB-C™ und Hub im Standbymodus aufgeladen, wenn sowohl USB-C Aktiv als auch Dauerhaftes Aufladen auf EIN geschaltet sind.	• EIN • AUS	

Element	Funktion	Bereich	
Laden bei ausgeschalt. (nur MA270S / MA270UP / MA320UG / MA320UP)	Halten Sie Ihr Thunderbolt™/USB-C™ und Hub im ausgeschalteten Modus aufgeladen, wenn USB-C Aktiv auf EIN geschaltet ist.	<ul style="list-style-type: none"> • EIN • AUS 	
AMA	Verbessert die Graustufen-Reaktionszeit der LCD-Fläche.	<ul style="list-style-type: none"> • AUS • Hoch • Premium 	
FreeSync (nur MA320UG)	Schaltet FreeSync ein oder aus. Monitore mit FreeSync werden Bildaussetzer, Stottern und Ruckeln während des Gaming beseitigen. Wenn diese Funktion aktiviert ist, werden die FreeSync und HDR Funktionen mit Unterstützung Ihres Monitors, der Grafikkarte und der Eingabe von HDR Inhalten aktiviert. Die verfügbare FreeSync Funktion variiert je nach Inhalt. Für Fragen in Bezug auf die Leistung von FreeSync™ besuchen Sie bitte www.AMD.com .	<ul style="list-style-type: none"> • EIN • AUS 	
USB-C Konfiguration	Stellt die Aktualisierungsrate des Eingangsvideos über den USB-C™ Anschluss ein. Die USB-Übertragungsgeschwindigkeit ändert sich entsprechend der USB-C™ Technologiebegrenzung.		
	(MA270U/MA320U/MA270UP/MA320UP)		
	USB 3.2 Gen 1	Aktualisierungsrate: 3840 x 2160 @ 30 Hz USB Übertragungsgeschwindigkeit: 5 Gbps	
	USB 2.0	Aktualisierungsrate: 3840 x 2160 @ 60 Hz USB Übertragungsgeschwindigkeit: 480 Mbps	
	(MA270S)		
	USB 3.2 Gen 2	Aktualisierungsrate: 3840 x 2160 @ 30 Hz USB Übertragungsgeschwindigkeit: 10 Gbps	
	USB 2.0	Aktualisierungsrate: 5120 x 2880 @ 60 Hz USB Übertragungsgeschwindigkeit: 480 Mbps	
	(MA320UG)		
USB 3.2 Gen 2	Aktualisierungsrate: 3840 x 2160 @ 30 Hz USB Übertragungsgeschwindigkeit: 10 Gbps		

Element	Funktion		Bereich
	USB 2.0	Aktualisierungsrate: 3840 x 2160 @ 60 Hz USB Übertragungsgeschwindigkeit: 480 Mbps	
Tiefschlaf	Wenn aktiviert, geht der Monitor in den Tiefschlaf, wenn der Netzschalter gedrückt wird, wodurch weniger Strom verbraucht wird. Wenn deaktiviert, schaltet der Monitor beim Drücken der Netzschalter die Hintergrundbeleuchtung aus, ohne in den Tiefschlaf zu wechseln, wodurch er schneller wieder aufwachen kann.		• EIN • AUS
RGB PC-Bereich	Bestimmt den Bereich der Farbskalen. Wählen Sie eine Option, welche mit der RGB-Bereichseinstellung auf dem angeschlossenen HDMI-Gerät übereinstimmt.		• Aut. Erk. • Voll (0~255) • Limitiert (16~235)
Hintergrundlichtstrg.	(Nur verfügbar, wenn der Eingang HDR-kompatibel ist.) Wenn diese Funktion aktiviert ist, kann der Monitor bei der Wiedergabe von HDR-Inhalten flackern, da sich die Hintergrundbeleuchtung dynamisch mit dem Inhalt ändert. Dies ist ein normaler Vorgang. Sie können diese Funktion bei Bedarf deaktivieren.		• EIN • AUS

Laden des angeschlossenen Geräts mit dem Monitor (**Standby-Laden & Laden bei ausgeschalt.**) (nur MA270S/MA270UP/MA320UG/MA320UP)

Der USB-C™ / Thunderbolt™ Anschluss und der USB-Hub (z.B. USB-C Downstream Anschluss und USB-A Downstream Anschluss) Ihres Monitors unterstützen die Stromversorgung auch dann, wenn sich Ihr Monitor im Standby- oder Ausschaltmodus befindet, dieser aber standardmäßig deaktiviert ist.

Befolgen Sie dazu die nachstehenden Schritte, um die Stromversorgungsfunktion einzuschalten:

1. Schalten Sie **USB-C Aktiv** ein.

- Wenn eine Videoquelle über den USB-C™ / Thunderbolt™ Anschluss erkannt wird, werden Sie aufgefordert, diese Funktion zu aktivieren. Klicken Sie zum Fortfahren auf **JA**.
- Sie können **USB-C Aktiv** auch manuell einschalten. Wechseln Sie nach **Display Pilot 2** > **...** (**Einstellung**) > **Erweitert** > **Systemeinstellungen anzeigen**. Stellen Sie **USB-C Aktiv** auf **EIN**.

2. Der Monitor unterstützt die Aufladung des angeschlossenen Geräts, wenn Ihr Monitor im Standbymodus oder ausgeschaltet ist. Gehen Sie in **Display Pilot 2** zu **...** (**Einstellung**) > **Erweitert** > **Systemeinstellungen anzeigen** und stellen Sie **Standby-Laden** von **Laden bei ausgeschalt.** auf **EIN**.

Die maximale Leistungsabgabe jedes USB Anschlusses variiert. Um ein Gerät ordnungsgemäß aufzuladen, überprüfen Sie zunächst dessen Ladespezifikationen und stellen Sie sicher, dass ein geeigneter USB Anschluss angeschlossen ist.



Anpassbare Monitoreinstellungen

Während einige Einstellungen (z.B. die OSD Sprache) geändert und unabhängig von anderen Monitoreinstellungen oder Eingaben sofort wirksam werden, können die meisten Einstellungen angepasst und gespeichert werden, um sie mit Farbmodi oder Eingängen zu verbinden. Wenn ein Farbmodus oder Eingang ausgewählt wird, werden die gewünschten Einstellungen angewendet.



Element	Beschreibung
Helligkeit	Gespeichert und angewendet durch Farbmoduswechsel.
Helligkeit von Visual Optimizer	
Kontrast	
Schärfe	
Farbtemperatur	
Gamma	
Farbgamut	
Farbton	
Sättigung	
Gleichförmigkeit (nur MA320UG)	
Visual Optimizer	
Low Blue Light	
Farbschwäche	
Farbmodus	
Audio-Szenario	
Lautstärke	
Anzeigemodus	
AMA	
RGB PC-Bereich	
USB-C Konfiguration	Gespeichert und angewendet durch USB-C™ / Thunderbolt™ Eingang.

Arbeit mit zwei Videoquellen (**PBP**) (nur MA270S/MA320UG)

Der Picture-by-Picture (PBP) Modus ermöglicht es, Bilder von zwei Videoquellen nebeneinander anzuzeigen.

- Schließen Sie Ihre Videoquellen über die Thunderbolt () und USB-C™ () Anschlüsse an.
- Wählen Sie unter **Display Pilot 2** die Option **PBP** und aktivieren Sie die Funktion. Sie können auswählen, den Bildschirm mit einem größeren Bereich zu teilen.

-  (1:1): Für Eingänge von zwei Mac Produkten.

-  (2:1): Für Eingänge von einem Mac und einem Tablet
 -  (3:1): Für Eingänge von einem Mac und einem Smartphone
3. Wenn Sie es vorziehen, verschiedene Farbmodi auf jedes Fenster im PBP-Modus anzuwenden, siehe [Gleichzeitige Anzeige von zwei Farbeinstellungen \(DualAnzeige Plus\)](#) (nur MA270S/MA320UG) auf Seite 47.



Gleichzeitige Anzeige von zwei Farbeinstellungen (DualAnzeige Plus) (nur MA270S/MA320UG)

DualAnzeige Plus hilft Ihnen, effizienter zu arbeiten, indem zwei verschiedene Farbmodi Seite-an-Seite angezeigt werden. Diese Funktion unterstützt sowohl Einzel- als auch Dual-Eingänge und ermöglicht damit flexiblere Anwendungsszenarien.

1. Wählen Sie unter **Display Pilot 2 DualAnzeige Plus**, um diese Funktion zu aktivieren. Der Bildschirm wird in zwei Fenster geteilt. Der aktuelle Farbmodus wird auf das linke Fenster angewendet.
2. Wählen Sie einen Farbmodus für das rechte Fenster.

Verbindung mehrerer Monitore über Daisy Chain (nur MA270S/MA320UG)

Mit der Monitoranbindung über Thunderbolt™ 4 Anschlüsse können Sie Inhalte über die Daisy Chain Funktion an bis zu 6 Geräte (davon 2 Monitore) ausgeben.

1. Schließen Sie Ihren Laptop (mit Thunderbolt Konnektivität) mit dem mitgelieferten  Thunderbolt™ Kabel an den Thunderbolt™ 4 Anschluss () des Monitors an. Dieser Anschluss versorgt den Laptop mit Strom.
2. Schließen Sie den zweiten Monitor mit einem Thunderbolt™ 4 Kabel (separat erhältlich) wie abgebildet an den ersten an. Stellen Sie sicher, dass das gekaufte Kabel für Thunderbolt™ 4 zertifiziert ist (mit dem Thunderbolt™ 4 Logo auf der Verpackung und/oder dem Kabel aufgedruckt) und mehr als einen Meter lang ist.

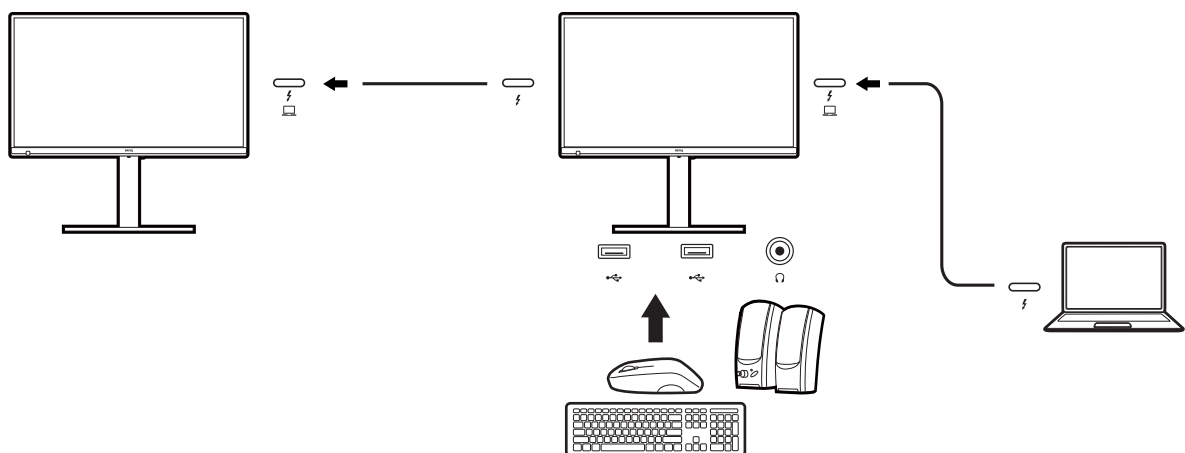

3. Schalten Sie den Laptop und die Monitore ein.
4. Entscheiden Sie auf dem Laptop, wie der Inhalt auf den angeschlossenen Monitoren angezeigt werden soll: **Duplizieren**, **Erweitern** oder **Nur zweiter Bildschirm**. Für die Verwaltung des Monitors kann zusätzliche Software (separat erhältlich) verwendet werden. Lesen Sie das Handbuch der erworbenen Software, um weitere Informationen zu erhalten.

Unterstützte Auflösung

Für Thunderbolt Daisy Chaining ist eine begrenzte Anzahl von verbundenen Monitoren notwendig, um die Bildqualität zu gewährleisten. Die folgenden Informationen zeigen die Bildauflösungen, die für jeden Monitor verfügbar sind.

- MA270S

1. Monitor	2. Monitor
5120 x 2880 (60Hz)	5120 x 2880 (60Hz)

- MA320UG

1. Monitor	2. Monitor
3840 x 2160 (144Hz)	3840 x 2160 (144Hz)



Der Signalausgang von einem Laptop zu Ihrem Monitor beträgt immer 3840 x 2160 (MA320UG)/ 5120 x 2880 (MA270S). Wenn mehrere Monitore angeschlossen sind, kann die Auflösung jedes Monitors über das Betriebssystem des Laptops eingestellt werden.





Achten Sie ebenfalls darauf, dass die unterstützte Anzahl von Geräten pro Verbindung je nach Grafikkarte variiert. Überprüfen Sie daher die technischen Daten Ihrer Grafikkarte oder kontaktieren Sie den Hersteller.

Gemeinsame Nutzung von Tastatur, Maus und anderen USB-Peripheriegeräten über KVM (nur MA270S/MA320UG)

Sie können die Steuergeräte (d.h. Tastatur und Maus) und andere USB-Peripheriegeräte über KVM auf mehrere Videoquellen verteilen.



Anzeige einer einzelnen Quelle

1. Schließen Sie Ihre Videoquellen über die Thunderbolt () und USB-C™ () Anschlüsse an.
2. Schließen Sie Steuergeräte und andere USB-Peripheriegeräte an die USB-Anschlüsse des Monitors an.
3. Nachdem zwei Verbindungen ordnungsgemäß hergestellt wurden, wird die **KVM** Funktion automatisch aktiviert. Der Monitor wird auf die verfügbaren Eingänge umgeschaltet, während auch die Tastatur- und Maussteuerung umgeschaltet wird.

Gleichzeitige Anzeige von zwei Quellen (**Smart KVM**)

Wenn zwei Eingangsquellen gleichzeitig angezeigt werden und **Smart KVM** aktiviert ist, können Sie zwischen zwei Computern Folgendes ausführen:

- Den Cursor frei bewegen, um die USB-Steuerung zwischen den Systemen zu wechseln
- Text kopieren und einfügen
- Dateien kopieren und einfügen











1. Schließen Sie Ihre Videoquellen über die Thunderbolt () und USB-C™ () Anschlüsse an.
2. Stellen Sie sicher, dass **Display Pilot 2** auf beiden Computern installiert ist.







3. Stellen Sie für einen nahtlosen Mauszeigerwechsel zwischen zwei Computern sicher, dass beide Computer die gleiche Bildschirmauflösung verwenden.
4. Schließen Sie Steuergeräte und andere USB-Peripheriegeräte an die USB-Anschlüsse des Monitors an.
5. Aktivieren Sie in der **KVM** Einstellung von **Display Pilot 2** auf beiden Computern **Auto-Wechsel** und **Smart KVM**. Installieren Sie den Smart KVM Treiber und bestätigen Sie die PBP Aktivierung, wenn Sie dazu aufgefordert werden.
6. Überprüfen Sie in der **KVM** Einstellung von **Display Pilot 2** auf beiden Computern, dass jedes Fenster der entsprechenden Quelle zugeordnet ist: links zu links, rechts zu rechts.
7. Warten Sie, bis der **Smart KVM** Status in **Display Pilot 2** auf beiden Computern anzeigt, dass sie verbunden sind. Die **Smart KVM** Funktion kann jetzt verwendet werden.

Fehlerbehebung



Häufig gestellte Fragen (FAQ)

Bilder



-  Das Bild ist verschwommen.
-  • Laden Sie die **Resolution (Auflösung)** Datei von der Webseite herunter (siehe [Produktunterstützung auf Seite 3](#)). Lesen Sie "**Die Bildschirmauflösung verändern**". Wählen Sie dann die richtige Auflösung und Wiederholfrequenz, und korrigieren Sie die Einstellungen wie in den Anweisungen beschrieben.
- Wenn ein VGA-Verlängerungskabel verwendet wird, entfernen Sie es für die Prüfung. Ist das Bild jetzt scharf? Laden Sie die **Resolution (Auflösung)** Datei von der Webseite herunter (siehe [Produktunterstützung auf Seite 3](#)). Lesen Sie "**Die Bildschirmauflösung verändern**". Wählen Sie dann die richtige Auflösung und Wiederholfrequenz, und korrigieren Sie die Einstellungen wie in den Anweisungen beschrieben, um das Bild zu optimieren. Leitungsverluste in Verlängerungskabeln führen im Allgemeinen zu einer schlechteren Bildqualität. Sie können diese Verluste minimieren, indem Sie ein Verlängerungskabel mit besseren Leitereigenschaften oder mit einem integrierten Verstärker verwenden.
-  Kommt es nur bei niedrigeren Auflösungen als der nativen (maximalen) Auflösung zu unscharfen Bildern?
-  Laden Sie die **Resolution (Auflösung)** Datei von der Webseite herunter (siehe [Produktunterstützung auf Seite 3](#)). Lesen Sie "**Die Bildschirmauflösung verändern**". Wählen Sie die native Auflösung.
-  Pixelfehler werden angezeigt.
- Eines von mehreren Pixeln ist immer schwarz, eines oder mehrere Pixel sind immer weiß, eines oder mehrere Pixel sind immer rot, grün, blau oder haben eine andere Farbe.
-  • Reinigen Sie den LCD-Monitor.
- Schalten Sie den Monitor aus und wieder ein.
- Dies sind Pixel, die permanent ein- oder ausgeschaltet sind. Dies ist ein natürlicher Effekt, der bei der LCD-Technologie häufig vorkommt.
-  Das Bild hat eine falsche Farbtönung.
-  Es ist gelb-, blau- oder rosastichig.
- Rufen Sie **Farbe** und **Farbe zurück**. auf und wählen Sie anschließend **JA** , um die Farbeinstellungen auf die Voreinstellungen ab Werk zurückzusetzen.
- Wenn das Bild immer noch nicht korrekt angezeigt wird, und auch das OSD eine falsche Farbtönung hat, fehlt eine der drei Primärfarben am Signaleingang. Überprüfen Sie die Anschlüsse des Signalkabels. Wenn Pins verbogen oder abgebrochen sind, wenden Sie sich an Ihren Händler.
-  Das Bild ist verzerrt, blinkt oder flimmert.
-  Laden Sie die **Resolution (Auflösung)** Datei von der Webseite herunter (siehe [Produktunterstützung auf Seite 3](#)). Lesen Sie "**Die Bildschirmauflösung verändern**". Wählen Sie dann die richtige Auflösung und Wiederholfrequenz, und korrigieren Sie die Einstellungen wie in den Anweisungen beschrieben.

-  Für den Monitor wird seine native Auflösung verwendet, aber das Bild ist weiterhin verzerrt.
-  Bilder aus unterschiedlichen Eingangsquellen können auf dem Monitor verzerrt oder gestreckt erscheinen, wenn für diesen die native Auflösung verwendet wird. Um eine optimale Anzeigeleistung für jede Art von Eingangsquelle zu erzielen, können Sie die Funktion **Anzeigemodus** auf das geeignete Seitenverhältnis für die Eingangsquellen einstellen. Siehe [Anzeigemodus auf Seite 43](#) für weitere Einzelheiten.
-  Das Bild ist in eine Richtung verschoben.
-  Laden Sie die **Resolution (Auflösung)** Datei von der Webseite herunter (siehe [Produktunterstützung auf Seite 3](#)). Lesen Sie "**Die Bildschirmauflösung verändern**". Wählen Sie dann die richtige Auflösung und Wiederholfrequenz, und korrigieren Sie die Einstellungen wie in den Anweisungen beschrieben.
-  Schwacher Schatten auf dem Standbild ist auf dem Bildschirm sichtbar.
- 
 - Aktivieren Sie die Energieverwaltungsfunktion, um Ihren Rechner und Monitor in den weniger Energie verbrauchenden "Ruhe"-Modus zu bringen, wenn Sie in nicht verwenden.
 - Verwenden Sie einen Bildschirmschoner, um die Beibehaltung eines Bilds auf dem Bildschirm zu vermeiden.









LED-Anzeige

-  Die LED-Stromanzeige leuchtet weiß oder orange.
- 
 - Wenn die LED weiß leuchtet, ist der Monitor eingeschaltet.
 - Wenn die LED weiß leuchtet und die Meldung **Signal außerhalb des Bereichs** am Bildschirm angezeigt wird, heißt dies, dass Sie einen Anzeigemodus verwenden, der nicht vom Monitor unterstützt wird. Wechseln Sie zu einem unterstützten Modus. Laden Sie die **Resolution (Auflösung)** Datei von der Webseite herunter (siehe [Produktunterstützung auf Seite 3](#)). Lesen Sie "**Die Bildschirmauflösung verändern**". Wählen Sie dann die richtige Auflösung und Wiederholfrequenz, und korrigieren Sie die Einstellungen wie in den Anweisungen beschrieben.
 - Wenn die LED orange leuchtet, ist der Energiesparmodus aktiv. Drücken Sie eine beliebige Taste auf der Computertastatur, oder bewegen Sie die Maus. Wenn das Problem weiterhin besteht, überprüfen Sie die Anschlüsse des Signalkabels. Wenn Pins verbogen oder abgebrochen sind, wenden Sie sich an Ihren Händler.
 - Wenn die LED aus ist, überprüfen Sie die Steckdose, die externe Stromversorgung und den Netzschalter.



OSD Meldungen

-  Eine Meldung **Signal außerhalb des Bereichs** wird während des Startvorgangs des Computers auf dem Bildschirm angezeigt.
-  Wenn eine Meldung **Signal außerhalb des Bereichs** auf dem Bildschirm während des Startvorgangs des Computers angezeigt wird, bedeutet dies eine durch das Betriebssystem oder der Grafikkarte verursachte Inkompatibilität. Das System wird die Aktualisierungsrate automatisch anpassen. Warten Sie einfach, bis das Betriebssystem gestartet wird.



Audio

-  Die eingebauten Lautsprecher geben keinen Ton aus.
- 
 - Prüfen Sie, ob das gewünschte Kabel für die Audioeingangssignale richtig angeschlossen ist. Siehe [Anschließen des Kopfhörers. auf Seite 26](#) für weitere Einzelheiten.
 - Erhöhen Sie die Lautstärke (Ton ist evtl. deaktiviert oder Lautstärke ist zu niedrig).
 - Entfernen Sie den Kopfhörer und/oder externe Lautsprecher. (Wenn diese Geräte an den Monitor angeschlossen sind, sind die eingebauten Lautsprecher automatisch deaktiviert.)
-  Der Ton aus den integrierten Lautsprechern ist leise oder undeutlich.
-  Erhöhen Sie die Lautstärke (Lautstärke ist eventuell zu niedrig).
-  Die angeschlossenen externen Lautsprecher geben keinen Ton aus.
- 
 - Entfernen Sie den Kopfhörer (falls dieser an den Monitor angeschlossen ist).
 - Prüfen Sie, ob die Kopfhörerbuchse richtig verbunden ist.
 - Wenn die externen Lautsprecher mit Strom über die USB-Verbindung versorgt werden, prüfen Sie, ob diese Verbindung in Ordnung ist.
 - Erhöhen Sie die Lautstärke der externen Lautsprecher (Ton ist evtl. deaktiviert oder Lautstärke ist zu niedrig).
-  (Nur ausgewählte Modelle) Das integrierte Mikrofon reagiert nicht, wenn der Monitor an einen PC angeschlossen ist.
- 
 - (Modelle mit USB-C™) Prüfen Sie, ob das zertifizierte USB-C™ Kabel mit Signalübertragungs- und Stromversorgungsfunktionen richtig angeschlossen ist.
 - Erhöhen Sie die MIC Lautstärke über das **Audio** Menü. Siehe [Lautstärke auf Seite 37](#) für weitere Informationen.

Sensoren (nur ausgewählte Modelle)

-  Der Lichtsensor des Monitors funktioniert nicht einwandfrei.
-  Der Lichtsensor befindet sich oben am Monitor. Prüfen Sie bitte Folgendes:
 - Ob Sie den Sensor-Schutzaufkleber entfernt haben.
 - Wenn die **Visual Optimizer** Funktion auf **EIN** eingestellt ist.
 - Ob es Hindernisse über dem Sensor gibt, welche die Erkennung von Licht beeinträchtigen.
 - Ob sich helle Gegenstände oder Kleidungsstücke über dem Sensor befinden. Helle Farben (besonders Weiß und fluoreszierende Farben) reflektieren Licht und können so verhindern, dass der Sensor die Hauptlichtquelle erkennen kann.

USB-C™ Verbindung (Modelle mit USB-C™)

-  Kein Video- oder Audioausgang vom Laptop mit USB-C™ Verbindung.
-  Überprüfen Sie die Kabelverbindungen und Menüeinstellungen in der folgenden Reihenfolge.
 - Überprüfen Sie, ob das USB-C™ Kabel richtig an den Monitor und den Laptop angeschlossen wurde. Siehe [Schließen Sie das PC-Videokabel an. auf Seite 26](#) für weitere Informationen.
 - Überprüfen Sie, ob die Eingangsquelle auf **USB-C** von **Eingabe** ausgewählt wurde.

Benötigen Sie weitere Hilfe?

Wenn Sie auch nach dem Lesen dieses Handbuchs noch Probleme mit dem Monitor haben, wenden Sie sich an den Händler, bei dem Sie das Produkt gekauft haben, oder rufen Sie die lokale Webseite von Support.BenQ.com für weiteren Support und lokalen Kundendienst auf.