

# tineco

## FLOOR ONE S7 ARTIST SERIES Smart Cordless Floor Washer

Bedienungsanleitung

Instruction Manual

Manual De Uso

Mode D'emploi

Manuale D'istruzioni

Handleiding

Instrukcja obsługi

Kullanım Kılavuzu

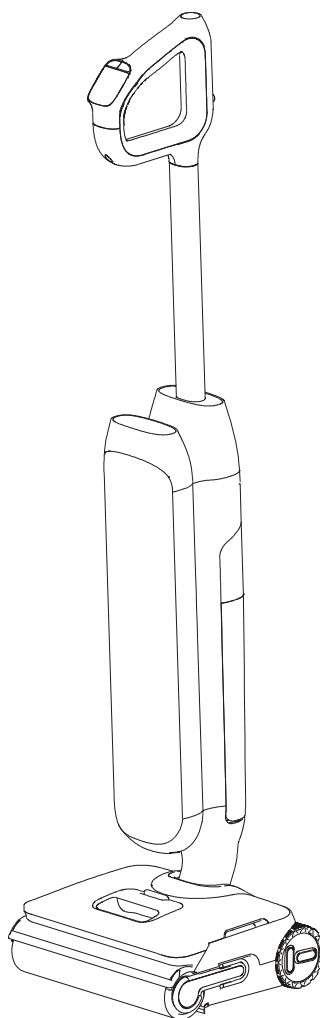

\*Actual product may differ from illustration.

**TINECO IS HERE TO HELP.**

We'll get back to you within 24 hours.



 [www.tineco.com](http://www.tineco.com)



# INHALT

Wichtige Sicherheitshinweise .....	2
Technische Daten .....	7
Übersicht .....	8
Zubehör .....	10
Montage .....	11
Bedienung .....	12
Wartung .....	18
Störungsbehebung .....	22
Garantie .....	23



**WEITERE SPRACHEN**

FINDEN SIE AUF UNSERER OFFIZIELLEN WEBSITE



**TINECO IST DA, UM ZU HELFEN.**

Wir melden uns innerhalb 24 Stunden bei Ihnen.



[www.tineco.com](http://www.tineco.com)

# Wichtige Sicherheitshinweise

## DIESE ANLEITUNGEN AUFBEWAHREN

Nur für Privathaushalte vorgesehen.

Nur zur Verwendung in geschlossenen Räumen.

Bei der Verwendung von Elektrogeräten müssen bestimmte Anweisungen zur allgemeinen Sicherheit befolgt werden, unter anderem:

VOR DER BENUTZUNG DES GERÄTS ALLE ANWEISUNGEN LESEN. Werden die Warnhinweise und Anweisungen nicht befolgt, besteht die Gefahr von Stromschlag, Feuer bzw. schweren Verletzungen.

**WARNUNG** – Zur Vermeidung von Feuer, Stromschlag und Verletzungen folgende Punkte beachten:

1. Dieses Gerät darf von Kindern ab 8 Jahren sowie von Personen mit verminderten körperlichen, sensorischen oder geistigen Fähigkeiten oder von Personen mit mangelnden Erfahrungen und Kenntnissen benutzt werden, sofern sie beaufsichtigt werden oder eine Einweisung in die sichere Benutzung des Geräts erhalten haben und sie über die entsprechenden Gefahren aufgeklärt wurden. Kinder dürfen nicht mit dem Gerät spielen. Pflege- und Reinigungsarbeiten dürfen von Kindern ohne Beaufsichtigung nicht ausgeführt werden.
2. Das Gerät darf nicht von Personen (einschließlich Kindern) mit eingeschränkter körperlicher, sensorischer oder geistiger Leistungsfähigkeit oder mangelnder Erfahrung und Kenntnissen verwendet werden, es sei denn, sie werden beaufsichtigt oder angeleitet.
3. Das Gerät nur in geschlossenen Räumen, auf Bodenflächen ohne Teppichboden wie Vinyl, Fliesen, versiegeltem Holz usw. verwenden. Nicht über lose Gegenstände oder Teppichkanten saugen. Ein Abwürgen der Bürste kann zu vorzeitigem Riemenversagen führen.
4. Die Verwendung als Spielzeug untersagen. Bei Verwendung durch oder in der Nähe von Kindern, Haustieren oder Pflanzen ist besondere Vorsicht geboten.
5. Nur gemäß Beschreibung in dieser Anleitung verwenden. Nur die vom Hersteller empfohlenen Zubehörteile verwenden.
6. Bei beschädigtem Netzkabel oder Stecker nicht verwenden. Gerät beim Kundendienst abgeben, wenn es auf den Boden gefallen ist, beschädigt wurde, im Freien liegen gelassen wurde, ins Wasser gefallen ist oder nicht funktioniert wie es sollte.
7. Ladegerät einschließlich Ladestecker und Ladekontakte nicht mit nassen Händen berühren.
8. In die Öffnungen keine Gegenstände einführen. Nicht mit zugesetzten Öffnungen verwenden. Frei von Staub, Fusseln, Haaren und allen übrigen Dingen halten, die die Luftzirkulation behindern können.
9. Haare, locker sitzende Kleidung, Finger und alle übrigen Körperteile von den Öffnungen und sich bewegenden Teilen fernhalten.
10. Beim Reinigen auf Treppenstufen besonders vorsichtig sein.

11. Nicht zum Aufsaugen von entzündlichen oder brennbaren Flüssigkeiten wie Benzin noch in Bereichen verwenden, in denen diese Stoffe vorhanden sein können.
12. Nichts damit aufsaugen, das brennt oder Rauch freisetzt, z. B. Zigaretten, Streichhölzer oder heiße Asche.
13. Nicht ohne Filter verwenden.
14. Unbeabsichtigtes Einschalten verhindern. Sicherstellen, dass sich der Schalter in Ausschaltstellung befindet, bevor das Gerät angehoben oder getragen wird. Durch das Transportieren des Geräts mit dem Finger am Einschalter oder durch das Anschließen des Geräts bei aktiviertem Einschalter steigt die Unfallgefahr.
15. Vor etwaigen Einstellungen, vor einem Zubehörwechsel oder zum Einlagern das Gerät immer abschalten. Durch diese Vorsichtsmaßnahme verringert sich die Gefahr eines versehentlichen Gerätestarts.
16. Laden Sie nur mit der von Tineco spezifizierten Ladestation. Eine Ladestation, die für einen bestimmten Akkutyp geeignet ist, kann bei Verwendung mit einem anderen Akkutyp eine Brandgefahr darstellen.
17. Für das Gerät nur die speziell dafür konstruierten Tineco-Akkus benutzen. Die Verwendung eines anderen Akkus kann zu Verletzungs- und Brandgefahr führen.
18. Unter sehr ungünstigen Umständen kann Flüssigkeit unter Druck aus dem Akku austreten. Kontakt vermeiden. Bei einem versehentlichen Hautkontakt mit Wasser spülen. Falls die Flüssigkeit in die Augen gelangt, zusätzlich einen Arzt aufsuchen. Der Austritt von Flüssigkeit aus dem Akku kann Reizungen oder Verbrennungen verursachen.
19. Keine beschädigten oder veränderten Akkus oder Geräte benutzen. Beschädigte oder veränderte Akkus können unvorhergesehene Reaktionen hervorrufen, die zu Feuer, Explosion oder Verletzungen führen können.
20. Akkus oder Geräte nicht ins Feuer werfen oder hohen Temperaturen aussetzen. Bei einem Brand oder bei Temperaturen über 130 °C besteht Explosionsgefahr.
21. Alle Anweisungen zum Aufladen befolgen und den Akku oder das Gerät nicht außerhalb des Temperaturbereichs aufladen, der in der Anleitung angegeben ist. Durch unsachgemäßes Laden oder bei Temperaturen außerhalb des vorgeschriebenen Bereichs kann der Akku beschädigt werden und die Feuergefahr steigt.
22. Reparaturarbeiten einer geschulten Person überlassen. Nur identische Ersatzteile verwenden. Dieses Gerät enthält einen Akku, der nur von qualifizierten Personen ausgetauscht werden kann. Nur dadurch kann die Sicherheit des Geräts gewährleistet werden.
23. Dieses Gerät enthält Akkuzellen, die nicht austauschbar sind. Nicht versuchen, das Gerät oder den Akku anders als in den Anleitungen für die Benutzung und Pflege zu reparieren oder zu verändern.
24. Vor dem Anschließen oder Abnehmen des motorisierten Saugaufsatzes immer das Gerät ausschalten.
25. Das Gerät nicht im Freien oder im Auto aufladen oder aufbewahren. Den Akku nur in einem trockenen Raum aufladen, aufbewahren oder verwenden, in dem die Temperatur höher als 4 °C, aber niedriger als 40 °C ist. Das Ladegerät ist nur für den Gebrauch in Gebäuden vorgesehen.
26. Keine ultrafeinen Partikel wie Kalk, Zement, Sägemehl, Gipspulver oder Asche aufsaugen.

27. Das Gerät nicht verwenden, um scharfe Gegenstände wie metallische Nägel, Glasstücke, Büroklammern aus Metall oder Stifte aufzusaugen.
28. Das Gerät nicht zum Aufsaugen von gefährlichen Materialien und Chemikalien, wie z. B. Lösungsmitteln, Abflussreinigern, starken Säuren oder starken Basen, verwenden.
29. Den Betrieb sofort einstellen, wenn das Gerät überhitzt, ungewöhnliche Geräusche macht, ungewöhnliche Gerüche erzeugt, eine geringe Saugleistung erbringt oder Elektrizität austritt.
30. Den Staubsauger ausschalten und ihn für eine langfristige Aufbewahrung von der Steckdose trennen.
31. Den Schmutzwasserbehälter nach jedem Gebrauch reinigen, um mögliche Blockierungen zu vermeiden, die zu einer niedrigen Saugleistung, einer Überhitzung des Motors oder einer verringerten Lebensdauer des Geräts führen können.
32. Nach der Verwendung an einem trockenen Ort lagern.
33. Das Gerät nicht in stehendes Wasser stellen oder untertauchen, und überflutete Bereiche nicht reinigen.
34. Alle Daten und technischen Anweisungen dieses Handbuchs basieren auf Ergebnissen von Labortests von Tineco oder von Dritten. Das Unternehmen behält sich alle Rechte für abschließende Erklärungen vor.
35. Vor Reinigung oder Wartung des Geräts stets den Netzstecker aus der Steckdose ziehen.
36. Das Überrollen des Netzkabels mit dem Gerät kann gefährlich sein.
37. Das Gerät nicht verwenden, wenn die Wassertiefe mehr als 5 mm über der Oberfläche liegt.
38. Ziehen Sie den Stecker nicht am Kabel aus der Steckdose. Ziehen Sie nur am Netzstecker, nicht am Kabel.
39. Wenn der Akku nicht in Gebrauch ist, halten Sie ihn von Metallgegenständen wie Büroklammern, Münzen, Schlüsseln, Nägeln, Schrauben oder anderen kleinen Metallgegenständen fern, die eine Verbindung zwischen den Akkuanschlüssen herstellen könnten. Ein Kurzschluss der Pole kann zu Verbrennungen oder einem Feuer führen.
40. Zur Vermeidung von Feuer und Stromschlag – Verwenden Sie nur Reinigungsprodukte von Tineco, die für die Verwendung mit diesem Gerät vorgesehen sind.
41. Lassen Sie das Gerät nicht unbeaufsichtigt in eine Steckdose eingesteckt. Ziehen Sie nach dem Gebrauch und vor der Reinigung den Netzstecker aus der Steckdose.
42. In der Bedienungsanleitung des Geräts mit Flüssigkeitsausgabesystem sind Menge und Art der zu verwendenden Flüssigkeit angegeben.

# Verwendungsbereich

1. Der kabellose Hartbodenreiniger ist für den Einsatz auf Hartböden im Innenbereich geeignet, wie z. B. Vinyl, Fliesen, versiegeltes Holz usw. Bei Verwendung auf rauen Oberflächen ist die beste Leistung möglicherweise nicht gewährleistet.
2. Das Gerät von Wärmequellen wie Kamin oder Heizung fernhalten, um eine Verformung des Gehäuses zu vermeiden.
3. Keine brennbaren Flüssigkeiten, ultrafeine Partikel, scharfe Gegenstände, gefährliche Stoffe, Chemikalien oder andere brennende oder rauchende Gegenstände wie oben beschrieben aufsaugen.

DE

## Informationen zur Reinigungslösung

1. **WARNUNG** – Um die Gefahr von Feuer und Stromschlag zu verringern, verwenden Sie nur die für dieses Gerät vorgesehene Tineco-Reinigungslösung.
2. Eine große Menge Reinigungslösung, die in den Motor gelangt, kann das Gerät beschädigen.
3. Die Lösung gemäß den Anweisungen im Abschnitt „Betrieb“ einfüllen. Wir empfehlen die Verwendung der mitgelieferten Reinigungslösung. Das Produkt nicht mit sauren, alkalischen Lösungen oder anderen umweltschädlichen Substanzen verwenden.
4. Außerhalb der Reichweite von Kindern aufbewahren. Berührung mit den Augen und der Haut vermeiden, andernfalls gründlich mit Wasser abspülen. Bei anhaltender Reizung einen Arzt aufsuchen. Bei Verschlucken des Produkts einen Arzt aufsuchen.
5. Die Entsorgung von Schmutzwasser und Lösung muss den örtlichen Umweltschutzbestimmungen entsprechen.

## Informationen zum Gerät

1. Nicht versuchen, das Gerät anders als in den Anleitungen für die Bedienung und Reinigung zu reparieren oder zu verändern.
2. Das Gerät darf nur mit dem mitgelieferten Netzteil betrieben werden. Vor Reinigung oder Wartung des Geräts stets den Netzstecker aus der Steckdose ziehen.
3. Beim Reinigen auf Treppenstufen besonders vorsichtig sein.
4. Sicherstellen, dass sich der Schalter in Ausschaltstellung befindet, bevor das Gerät angehoben oder getragen wird. Das Gerät nicht flach hinlegen oder kippen, um zu verhindern, dass Schmutzwasser in den Motor eindringt.
5. Um ein versehentliches Auslösen zu vermeiden, stellen Sie das Gerät bitte auf die Ladestation.
6. Den Schmutzwasserbehälter und den Frischwasserbehälter vor der Verwendung immer ordnungsgemäß einsetzen.
7. Lassen Sie das Gerät oder die Ladestation nicht nass werden, um Feuer und Verletzungen durch Kurzschluss zu vermeiden.
8. **WARNUNG:** Um den Akku aufzuladen, bitte nur das Ladegerät verwenden, das mit diesem Gerät geliefert wird.

# Hinweise zum Trocknungs- und Ladedock

(für Modelle mit Trocknungsfunktion)

**WARNUNG** – Nicht in Wasser eintauchen.

**VORSICHT** – Heiße Oberfläche. Bei Verwendung Kontakt vermeiden.

## Recycling-Hinweise gemäß BattG



Der Akku enthält Materialien, die umweltschädlich sind und muss daher vor der Entsorgung aus dem Gerät entfernt werden. Das Gerät muss zum Entfernen des Akkus ausgeschaltet werden.

Batterien und Akkus dürfen nicht in den Hausmüll! Jeder Verbraucher ist verpflichtet, alle Batterien und Akkus, egal ob sie Schadstoffe enthalten oder nicht, bei einer Sammelstelle seiner Gemeinde / seines Stadtteils oder im Handel abzugeben, damit sie einer umweltschonenden Entsorgung zugeführt werden können. Batterien und Akkus bitte nur in entladenden Zustand abgeben.

Deshalb sind Batterien und Akkus mit dem links abgebildeten Symbol gekennzeichnet.

## Recycling-Hinweise gemäß der WEEE



Altgeräte dürfen nicht in den Hausmüll! Jeder Verbraucher ist verpflichtet, alle Geräte am Ende der Lebensdauer bei einer Sammelstelle seiner Gemeinde / seines Stadtteils oder im Handel abzugeben, damit sie fachgerecht und umweltschonenden Entsorgt werden können.



Die Abbildung links zeigt das Symbol der Mülltonne, das auf die getrennte Sammlung von Elektro- und Elektronikgeräten (WEEE) hinweist.





## Für EU-Länder:

Hiermit erklären wir, dass dieses Produkt den grundlegenden Anforderungen aller relevanten Richtlinien und Verordnungen entspricht, die in der Europäischen Union gelten. Die Konformitätserklärung können Sie auf unserer Website abrufen.

Besuchen Sie <https://global.tineco.com/compliance/>

Ihre Erklärung wird als PDF-Datei heruntergeladen.

## Symbole:

	Lesen Sie die Bedienungsanleitung
	Nur zur Verwendung in geschlossenen Räumen
	Gleichstrom
	Wechselstrom

DE

## Technische Daten

Produkt (Gerät)	FLOOR ONE S7 ARTIST SERIE
Spannung	25,2 V $\equiv$ 3900 mAh Li-Ion
Nennleistung	190 W
Betriebszeit	ca. 50 Min.
Ladedauer	4 - 5 Stunden
Wasserdurchflussrate	20 - 100 ml/min
FWB-Kapazität	ca. 1 L
SWB-Kapazität	ca. 0,75 L (flach gelegt: 0,6 L)
Schutzklasse	IPX4

### Trocknungs- und Ladedock (für Modelle mit Trocknungsfunktion)

Eingang	220 - 240 V $\sim$ 50 - 60 Hz
Nennleistung (Laden)	35 W
Nennleistung (Trocknen)	620 W
Ausgang	30 V $\equiv$ 1 A

\*Die geschätzten Laufzeitdaten wurden durch das Tineco-Labor ermittelt.

# Übersicht

DE

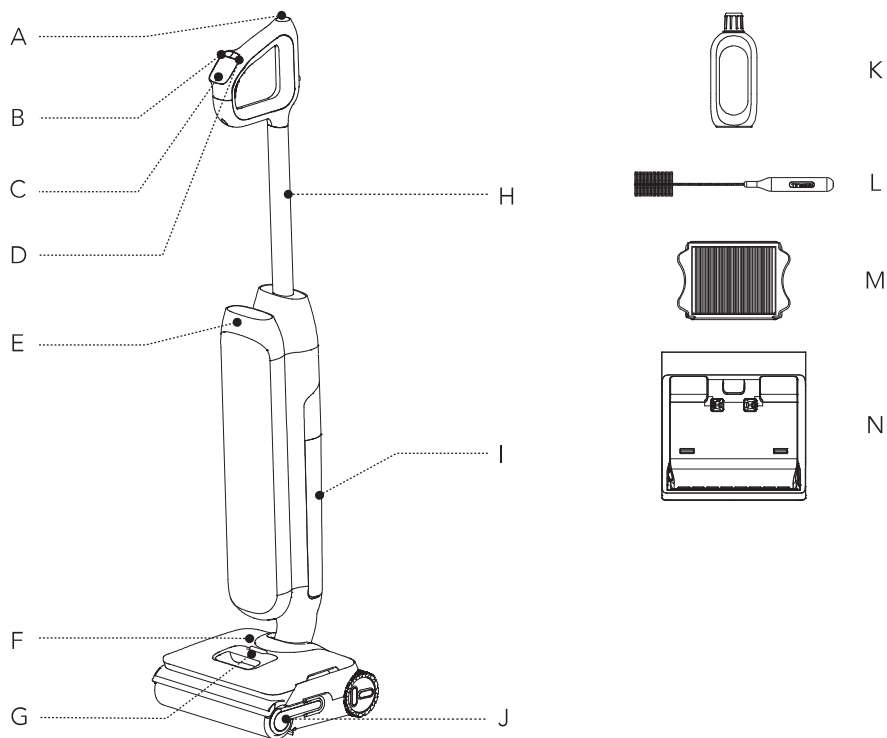

- A. Selbstreinigungstaste
- B. Betriebsartenschalter
- C. Display
- D. Ein-/Ausschalten
- E. 3D-LED-Display
- F. Frischwasserbehälter (FWB)
- G. Entriegelung des Frischwasserbehälters

- H. Rohr
- I. Schmutzwasserbehälter (SWB)
- J. Bürstenrolle
- K. Geruchsneutralisierungs- und Reinigungslösung
- L. Reinigungswerkzeug
- M. Trockenfilter
- N. Trocknungs- und Ladedock

# Display

DE

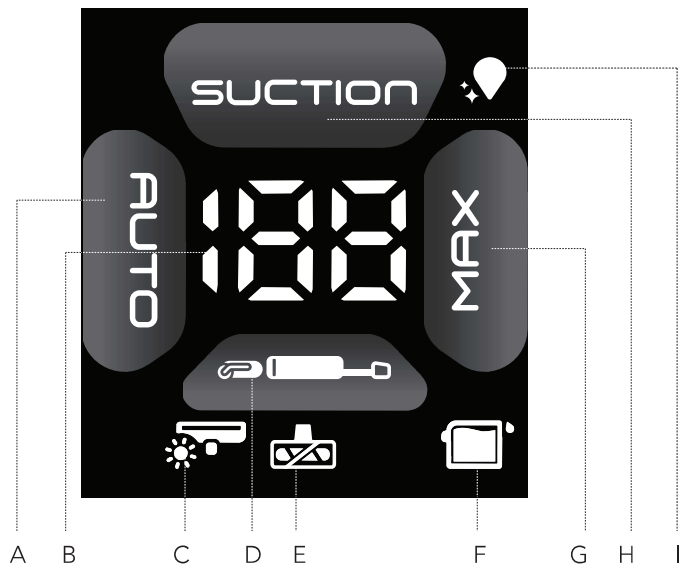

- A. AUTO-Modus
- B. Akkuladeanzeige
- C. Bürstenrolle Trocknungsanzeige
- D. Flach gelegt
- E. Anzeige für feststehende Bürstenrolle
- F. Anzeige SWB voll oder blockiert
- G. MAX-Modus
- H. SUCTION-Modus
- I. Symbol für Selbstreinigung

# Zubehör

## Hinweis:

Zubehör kann je nach Markt variieren. Wenn Sie weiteres Zubehör benötigen, besuchen Sie bitte [www.tineco.com](http://www.tineco.com) oder [store.tineco.com](http://store.tineco.com).

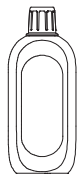

### Geruchsneutralisierungs- und Reinigungslösung

Entfernt Schmutz, Fett und hartnäckige Flecken von den meisten harten Oberflächen wie Fliesen, Marmor, versiegelten Hartholzböden und mehr.

Verwenden Sie in Ihrem Gerät immer die Tineco-Reinigungslösung.

Geben Sie eine Deckelfüllung der Lösung in jeden vollen Behälter mit sauberem Wasser.

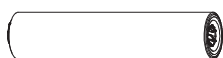

### Bürstenrolle

Der weiche Walzenkopf mit Borsten kann zum gleichzeitigen Saugen und Wischen verwendet werden. Mit der Selbstreinigungsfunktion lässt sich die Bürstenrolle leicht reinigen.

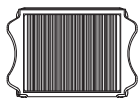

### Trockenfilter

Trockenfilter und Filternetz blockieren große Partikel und Verunreinigungen und gewährleisten die Langlebigkeit des Geräts.

\* Bitte installieren Sie den Trockenfilter vor dem Gebrauch, andernfalls kann es zu einer schwachen Saugleistung führen.



### Reinigungswerkzeug

Eine Bürste zum Reinigen des SWB, der Bürstenkammer und der Öffnung.

Das Werkzeug hat weiterhin ein Ende mit Borsten, um Schmutz und Dreck auf der Rolle und dem SWB zu entfernen.

# Montage

## Zusammenbau/Zerlegen

### Hinweis:

Informationen zum Einsetzen von Wassertank und Bürste finden Sie unter „Betrieb“ und „Wartung“.

DE

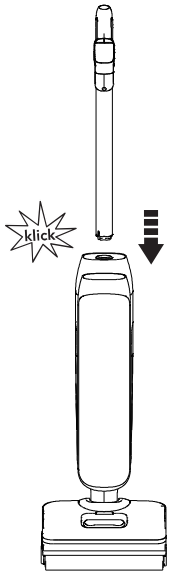

Um den Griff zusammenzusetzen, setzen Sie ihn in das Gerät ein, bis er hörbar einrastet.

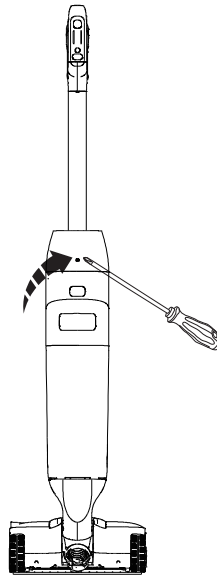



Falls der Griff gelöst werden muss, drücken Sie die Feder mit einem Werkzeug (z. B. einem Schraubendreher) und nehmen Sie den gelösten Griff vom Gerät ab.

# Bedienung

## Verwendung vorbereiten

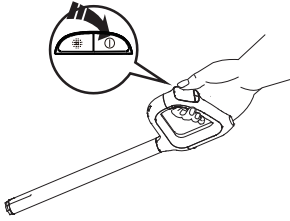
- Laden Sie das Gerät vor dem ersten Gebrauch 4 - 5 Stunden lang auf (weitere Informationen finden Sie in der Anleitung zum Aufladen).
- \* Basierend auf den Ergebnissen von Tineco-Labortests. Temperatur im Labor: 4 °C – 40 °C.



Drücken Sie die Taste , um das Gerät standardmäßig im AUTO-Modus zu starten. Drücken Sie die Taste erneut, um das Gerät auszuschalten. Wechseln Sie durch Drücken der -Taste zwischen AUTO-, MAX- und SUCTION-Modus.

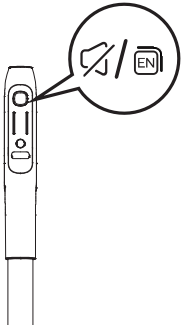

### Stummschaltung/Sprachumschaltung

- Kurz drücken, um die Lautstärke einzustellen.
- Zweimal drücken, um die Sprache umzuschalten. (weitere Sprachen werden in Kürze hinzugefügt, siehe Produkt).

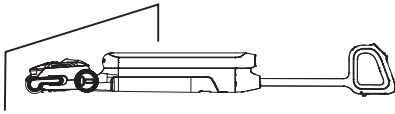

Zum Reinigen unter dem Bett und den Möbeln legen Sie das Gerät zunächst flach hin.

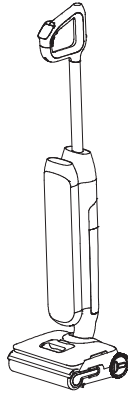

Das Gerät hört auf zu arbeiten, wenn es senkrecht gestellt wird und beginnt wieder zu laufen, wenn Sie es nach hinten neigen.

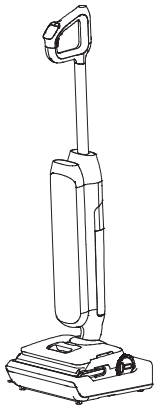

Stellen Sie das Gerät nach Gebrauch zum Aufladen und Aufbewahren senkrecht auf die Lade-Dockingstation.

#### Hinweis:

- Es ist von entscheidender Bedeutung, den richtigen Modus auf der Grundlage des CWT-Inhalts zu wählen, um die höchste Effizienz bei der Schmutzerkennung zu erreichen.
- Schaumhaltige Flüssigkeit nicht aufsaugen.
- Zum Aufsaugen von Restwasser auf der Oberfläche arbeitet das Gerät noch 3 Sekunden nach dem Ausschalten weiter.

## Frischwasserbehälter befüllen

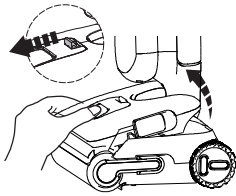

Drücken Sie die Entriegelungstaste für den Frischwasserbehälter, um ihn vom Gerät zu entfernen.

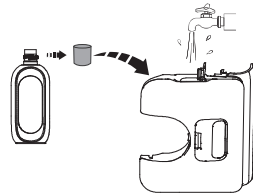

Öffnen Sie den Behälterdeckel und füllen Sie den Behälter mit Leitungswasser. Wenn eine gründliche Reinigung erforderlich ist, fügen Sie dem FWB einen Flaschenverschluss der Lösung hinzu, und schließen Sie den Verschluss fest.

### Hinweis:

**Nur Wasser mit einer Temperatur unter 60 °C verwenden.**

**VERWENDEN SIE KEIN HEISSES WASSER.**

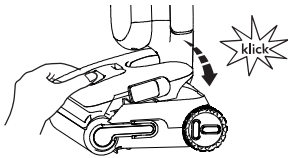

Setzen Sie den Behälter wieder in das Gerät ein. Wenn Sie den Vorgang korrekt ausgeführt haben, sollten Sie ein „klick“ hören.

## Anweisungen zum Aufladen

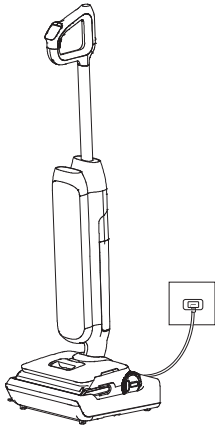

- Um das Gerät aufzuladen, schließen Sie die Lade-Dockingstation an und stellen Sie das Gerät darauf.
- Um Stolpergefahren zu vermeiden, stellen Sie das Gerät während des Ladevorgangs in der Nähe einer Wand auf die Lade-Dockingstation.

### ⚠ Warnung:

- Laden Sie das Gerät nur mit dem von Tineco gelieferten Ladegerät auf.
- Bei längerem Nichtgebrauch muss das Gerät einmal alle 3 Monate aufgeladen werden, um eine optimale Leistung zu erzielen. Es kann 4 - 5 Stunden dauern, bis der Akku vollständig aufgeladen ist.
- An einem trockenen Ort lagern. Das Gerät vor Sonnenlicht und Frost schützen. Empfohlener Temperaturbereich: 4 °C – 40 °C.

## Auswahl des Reinigungsmodus

AUTO-Modus / AUTO-Modus (flach gelegt)

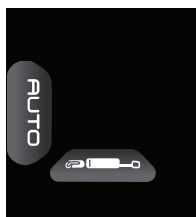
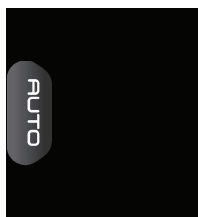

DE

- Im AUTO-Modus und AUTO-Modus (flach gelegt) erkennt der iLoop-Sensor automatisch, wie schmutzig der Boden ist, und verwendet die entsprechende Menge an Reinigungsmittel und Saugleistung.
- Das rote Licht zeigt an, dass mehr Schmutz erkannt wird, und ein blaues Licht, dass weniger Schmutz erkannt wird. Dieser Modus bietet automatisch die beste Reinigungslösung.

MAX-Modus / MAX-Modus (flach gelegt)

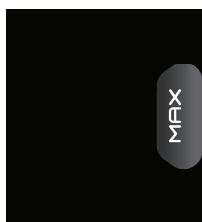

- Drücken Sie im AUTO-Modus und im AUTO-Modus (flach gelegt) einmal , um den MAX-Modus / MAX-Modus (flach gelegt) aufzurufen.
- Im MAX-Modus / MAX-Modus (flach gelegt) wird die maximale Saugleistung des Geräts verwendet und Wasser/Lösung für hartnäckige Verschmutzungen gesprüht.

SUCTION-Modus



- Drücken Sie im AUTO-Modus zweimal , um in den SUCTION-Modus zu wechseln.
- Im SUCTION-Modus saugt das Gerät Wasser auf. Wir empfehlen, diesen Modus auf nassen Flächen zu verwenden.

### Hinweis:

Scharfe Gegenstände von der Digitalanzeige fernhalten, um Kratzer und Schrammen zu vermeiden.

# Anzeigen

## Während der Benutzung



Erlöschen: Fehlfunktion des Motors, Fehlfunktion der Batterie, Ladeanomalie.



Blaue LED leuchtet: Schmutzsensord defekt oder blockiert.



Anzeige blinkt: SWB ist voll oder Kanal ist blockiert.



Anzeige blinkt: Bürstenrolle ist blockiert.



Anzeige blinkt: Das Gerät benötigt eine Selbstreinigung.

## Während des Ladens / Vollständig geladen



- Display: Anzeige der Akkuleistung für 5 Minuten, danach Display aus. Sie können den Status des Akkus während des Ladens durch Drücken einer beliebigen Taste überprüfen.
- 3D-LED-Display: Das grüne Licht pulsiert 3 Mal und erlischt danach.

## Sprachansage (Der Inhalt kann variieren, in natura maßgebend).

Status	Erinnerung
Sprachansagen aktiviert	Sprachansagen aktiviert.
Sprachansagen deaktiviert	Sprachansagen deaktiviert.
Auto-Modus standardmäßig aktiviert	Auto-Modus.
In den Suction-Modus wechseln	Suction-Modus.
In den Max-Modus wechseln	Max-Modus.
Akkustand: 10 - 20%	Akku schwach.
Akkustand: 0 - 10%	Akku schwach. Bitte laden Sie das Gerät auf.
Selbstreinigung erforderlich	Um die Reinigungsleistung zu optimieren, führen Sie bitte den Selbstreinigungszyklus durch.
Selbstreinigung kann nicht durchgeführt werden	Bitte stellen Sie das Gerät auf die Lade-Dockingstation, um die Selbstreinigung zu starten.
Schmutzwasserbehälter ist voll	Schmutzwasserbehälter voll. Bitte entleeren Sie ihn.
Bürstenrolle ist verheddert	Bürstenrolle reinigen.
Ausschalten	Herunterfahren läuft.
Akku für Selbstreinigung nicht ausreichend	Akku schwach. Bitte aufladen, bevor Sie die Selbstreinigung starten.
Bürstenrolle reinigen läuft	Bürstenrolle reinigen läuft.
Leitung reinigen läuft	Leitung reinigen läuft.
Tiefenreinigung läuft	Tiefenreinigung läuft.
Selbstreinigung abgeschlossen	Die Selbstreinigung ist abgeschlossen. Bitte leeren und reinigen Sie den Schmutzwasserbehälter, um Gerüche zu vermeiden.
Ladevorgang starten	Ladevorgang läuft.
Wasser reicht nicht für die Selbstreinigungsfunktion aus	Bitte füllen Sie Wasser ein und starten Sie die Selbstreinigung.

# Wartung

## Hinweis:

- Für optimale Leistung und um Gerüche zu vermeiden, müssen Sie SWB, FWB, Filter und Bürstenrolle nach jedem Gebrauch stets **vollständig reinigen** und **trocknen**.
- Sicherstellen, dass alle Teile korrekt eingesetzt sind, da das Gerät sonst möglicherweise nicht ordnungsgemäß funktioniert.
- Tauchen Sie das Gerät nicht in Wasser ein und waschen Sie es nicht unter fließendem Wasser.
- Durch die werkseitige Überprüfung kann etwas Wasser im Gerät verbleiben.
- Das Gerät nach Wartungsarbeiten senkrecht auf die Lade-Dockingstation stellen. Das Gerät keiner direkten Sonneneinstrahlung aussetzen und es an einem trockenen Ort aufbewahren.

## Gerät

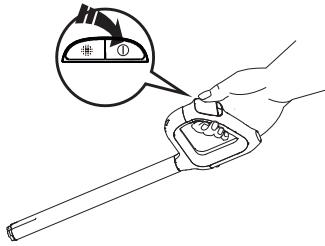

Schalten Sie das Gerät vor den Wartungsarbeiten aus, um das Verletzungsrisiko zu verringern.

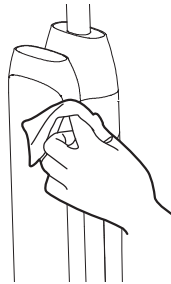

Verwenden Sie ein Tuch, um die Oberfläche mit einem neutralen Reinigungsmittel zu reinigen. Das Tuch sollte trocken sein, damit kein Wasser in das Gerät eindringen kann.

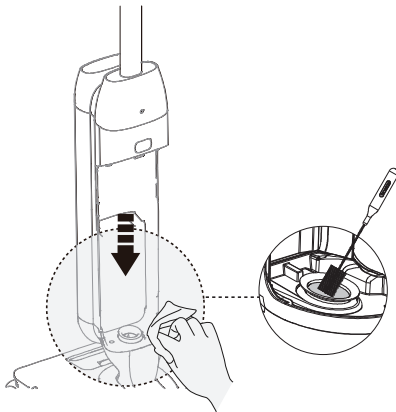

Reinigen Sie den Schmutzsensor mit einem feuchten Tuch oder dem Reinigungswerkzeug.

## Schmutzwasserbehälter

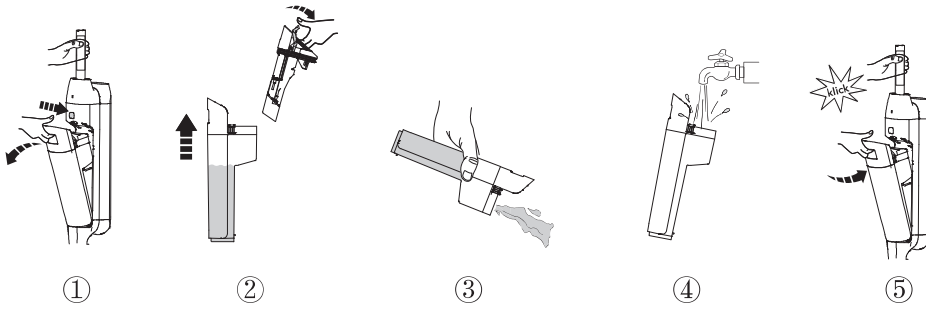

DE

- Wenn das schmutzige Wasser den Höchststand erreicht, schaltet sich das Gerät aus, zeigt eine Erinnerung im Display an und gibt eine Sprachansage aus.
- Ziehen Sie den blauen Ring wie abgebildet und heben Sie den Behälterdeckel heraus, um den SWB zu entleeren. Verbleibende Verschmutzungen mit dem Reinigungswerkzeug entfernen. Das Innere des SWB ausspülen und ihn wieder in das Gerät einsetzen.

## Filter und SWB-Deckel trocknen

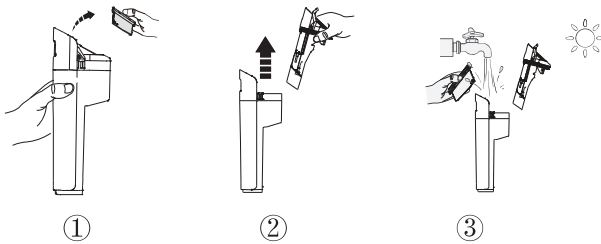

- Fassen Sie den vertieften Bereich auf jeder Seite des Trockenfilters und ziehen Sie ihn nach oben. Spülen Sie ihn unter fließendem Wasser ab. Der Filter muss vollständig trocken sein, bevor Sie ihn wieder in den Deckel des SWB einsetzen.
- \* Ein Ersatz-Trockenfilter ist für bequemen Austausch im Lieferumfang des Geräts enthalten.

## Selbstreinigung der Bürstenrolle

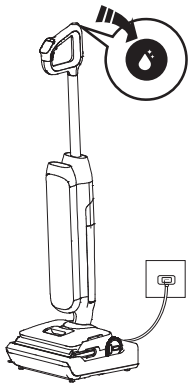

1. Stellen Sie das Gerät nach Gebrauch auf die Lade-Dockingstation. Der Sensor erkennt automatisch den Verschmutzungsgrad.
2. Wenn Sie die Ansage „Bitte Selbstreinigung starten“ hören, drücken Sie die Selbstreinigungstaste und starten Sie den Vorgang.
3. Nach Abschluss des Vorgangs wird „Selbstreinigung abgeschlossen, Schmutzwasserbehälter reinigen“ angesagt. Zu diesem Zeitpunkt beginnt das Gerät mit dem Aufladen.

### Hinweis:

- Achten Sie darauf, dass die Lade-Dockingstation eingesteckt ist und der Akkustand mehr als 25 % beträgt.
- Reinigen Sie vor dem Selbstreinigungszyklus den SWB, und stellen Sie sicher, dass der Wasserstand im FWB 40 % übersteigt.

## Bürstenrolle

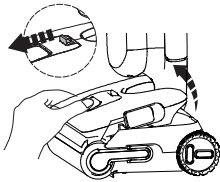

Drücken Sie die Entriegelungstaste für den Frischwasserbehälter, um ihn vom Gerät zu entfernen.

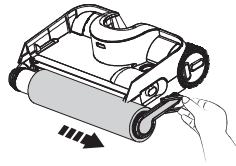

Greifen Sie die Bürstenrollenlasche und entfernen Sie die Bürstenrolle, indem Sie sie herausziehen.

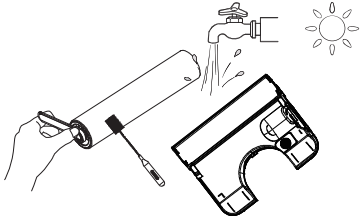

Verwenden Sie das Reinigungswerkzeug, um Haare und Verschmutzungen zu entfernen, die sich um die Bürstenrolle gewickelt haben, und spülen Sie die Rolle und die Rückseite des CWT mit Wasser ab. Lassen Sie sie vor dem erneuten Einsetzen vollständig trocknen.

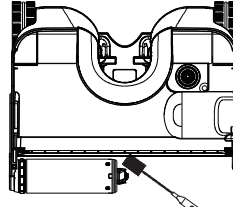

Entfernen Sie mit dem Reinigungswerkzeug Haare und Verunreinigungen aus der Kammer der Bürstenrolle und der Öffnung.

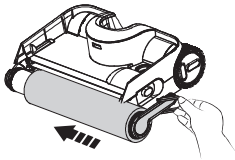

Setzen Sie die Bürstenrolle wieder ein, indem Sie ihr Ende in die linke Seite des Halters einführen und dann die Nase der Bürstenrolle am Magnetverschluss auf der rechten Seite befestigen, um sie einzurasten.

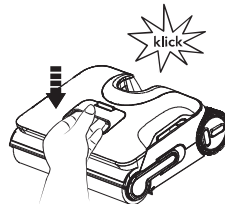

Setzen Sie den Behälter wieder in das Gerät ein. Wenn Sie den Vorgang korrekt ausgeführt haben, sollten Sie ein „klick“ hören.

## Bürstenrolle austauschen

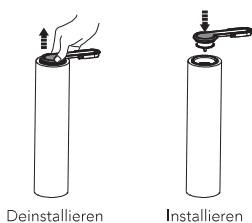

DE

Ziehen Sie den Griff der Rolle zum Herausnehmen nach oben. Setzen Sie den abgenommenen Griff in die neue Bürstenrolle ein.





Ziehen Sie beim Ausbauen nicht direkt am Zugring der Bürstenrolle.

### Hinweis:

- Im Lieferumfang des Geräts ist eine Ersatzbürstenrolle enthalten, die Sie bequem austauschen können.
- Um eine optimale Leistung zu erhalten, sollten Sie die Bürstenrolle alle 6 Monate austauschen.

# Störungsbehebung

DE

Problem	Mögliche Ursache	Lösung
Gerät funktioniert nicht	1. Kein Strom 2. Automatischer Überhitzungsschutz 3. Der Griff ist nicht ordnungsgemäß angebracht	1. Gerät aufladen 2. Nach dem Abkühlen neu starten 3. Setzen Sie den Griff fest ein, um ihn zu fixieren.
Schwache Saugleistung	Der Trockenfilter wurde nicht eingesetzt oder er ist verschmutzt	Setzen Sie den Trockenfilter ein oder reinigen Sie ihn und lassen Sie ihn vollständig trocknen
Animation für festsitzende Bürstenrolle 🔊 Sprachansage: Bürstenrolle reinigen	 Bürstenrolle ist blockiert	Blockaden beseitigen
Animation für SWB voll 🔊 Sprachansage: Schmutzwasserbehälter ist voll. Bitte entleeren Sie ihn	 Das Schmutzwasser im SWB hat die MAX-Linie erreicht	Schmutzwasser leeren und SWB wieder einsetzen
Akkustand < 10 % 🔊 Sprachansage: Akku schwach. Bitte laden Sie das Gerät auf	Geringe Leistung	Gerät aufladen oder neu starten
Alle Leuchten sind während des Betriebs/Ladens erloschen	 Motorstörung, Batteriefehler, Ladeanomalie	1. Gerät abkühlen lassen und neu starten 2. Achten Sie darauf, dass der Stecker korrekt angeschlossen ist
Blaue LED leuchtet	 Störung oder Verstopfung des Schmutzsensors	Verstopfungen entfernen, Schmutzkanal reinigen oder Gerät neu starten
Symbol für Selbstreinigung blinkt	 Bürstenrolle ist verschmutzt	Selbstreinigung starten
Fehlfunktion beim Trocknen (für Modelle mit Trocknungsfunktion)	Stecker nicht richtig eingesteckt	Überprüfen Sie, ob der Stecker richtig eingesteckt ist oder ob die Steckdose Strom führt
	Die Bürstenrolle ist mit schwer zu reinigenden Ablagerungen verschmutzt	Bürstenrolle reinigen
	Das Gerät ist nicht ordnungsgemäß eingesetzt	Setzen Sie das Gerät neu ein

## Hinweis:

Wenn der obige Leitfaden zur Fehlerbehebung keine Lösung bietet, besuchen Sie unsere Website [www.tineco.com](http://www.tineco.com) für weitere Hilfe.

# Garantie

## 2-JAHRES-GARANTIE

- Gilt nur für Einkäufe bei autorisierten Händlern von Tineco.
- Unterliegt der Einhaltung der in dieser Bedienungsanleitung beschriebenen Anforderungen und weiteren nachfolgend beschriebenen Bedingungen.
- Diese Gewährleistung unterliegt der Gesetzgebung des Landes, in dem der Kauf getätigt wurde. Wir gewähren eine Gewährleistung von 2 Jahren oder eine Gewährleistungsdauer, die durch geltende lokale Gesetze festgelegt ist, je nachdem, welcher Zeitraum länger ist.

## DECKUNG

- Ihr Tineco-Gerät hat eine 2-jährige Garantie auf Material- und Verarbeitungsfehler, wenn es für den privaten Haushalt gemäß der Tineco-Bedienungsanleitung verwendet wird. Für Motorzubehör und Batterien, die separat erworben wurden, gilt eine 1-jährige Garantie.
- Diese Garantie bietet Ihnen ohne zusätzliche Kosten alle Arbeitskräfte und Teile, die erforderlich sind, um sicherzustellen, dass Ihr Gerät während des Garantiezeitraums in einwandfreiem Betriebszustand ist.
- Diese Garantie ist nur gültig, wenn das Gerät in dem Land benutzt wird, in dem es verkauft wurde.

## KEINE DECKUNG

Tineco haftet nicht für Kosten, Schäden oder Reparaturen, die wie folgt entstanden sind:

- Geräte, die von einem nicht autorisierten Händler gekauft wurden.
- Unvorsichtige Bedienung oder Handhabung, Fehlbedienung, Missbrauch und / oder mangelnde Wartung oder Verwendung, die nicht der Tineco-Bedienungsanleitung entspricht.
- Verwendung des Geräts zu anderen als normalen Haushaltszwecken, z. B. für kommerzielle Zwecke oder zur Vermietung.
- Verwendung von Teilen, die nicht der Tineco-Bedienungsanleitung entsprechen.
- Verwendung von anderen Teilen und Zubehör, die nicht von Tineco hergestellt oder empfohlen wurden.
- Äußere Faktoren, die nicht mit Produktqualität und Benutzung zusammenhängen, wie z. B. Witterungseinflüsse, Änderungen, Unfälle, Stromausfälle, Spannungsspitzen oder höhere Gewalt.
- Reparaturen oder Änderungen, die von unbefugten Personen durchgeführt wurden.
- Blockierungen oder anderes gefährliches Material wurde nicht aus dem Gerät entfernt.
- Normale Abnutzungserscheinungen einschließlich normaler Verschleißteile wie durchsichtiger Behälter, Riemen, Filter, HEPA, Bürste und Netzkabel (oder bei denen äußere Schäden oder Missbrauch diagnostiziert werden), Teppich- oder Bodenschäden, die nicht den Herstellerangaben entsprechen.
- Reduzierung der Entladezeit des Akkus aufgrund von Alterung oder Verwendung des Akkus.

## GARANTIEBESCHRÄNKUNGEN

- Alle stillschweigenden Garantien in Bezug auf Ihr Gerät, insbesondere die Gewährleistung der Marktgängigkeit oder der Eignung für einen bestimmten Zweck, sind auf die Dauer dieser Garantie beschränkt.
- Die Garantie gilt nur für den ursprünglichen Besitzer und den Originalakku, eine Übertragung ist ausgeschlossen.
- Diese eingeschränkte Garantie gibt Ihnen bestimmte gesetzliche Rechte. Sie können auch weitere Rechte haben, die sich je nach Region unterscheiden.
- Die Garantie gilt möglicherweise nicht in allen Fällen, abhängig von Faktoren wie der Verwendung des Produkts, dem Ort, an dem das Produkt gekauft wurde oder von wem Sie das Produkt gekauft haben.

Bitte überprüfen Sie die Garantie sorgfältig und wenden Sie sich bei Fragen an den Hersteller.

## GARANTIELEISTUNGEN

**Registrierung:** Wir empfehlen ausdrücklich, dass Sie Ihr Gerät beim Kauf registrieren, indem Sie sich auf unserer offiziellen Website anmelden ([www.tineco.com](http://www.tineco.com)) oder den QR-Code scannen (siehe rechts), um weitere exklusive Vorteile zu genießen. Geben Sie zur Registrierung bitte die vollständige Seriennummer (nach dem Entfernen des Frischwassertanks gefunden) ein.

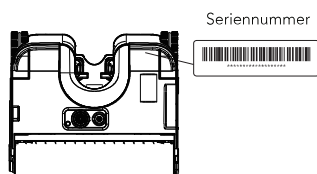

Ihre Garantieansprüche sind bei Nichtregistrierung Ihres Produkts nicht beeinträchtigt.

**Garantieansprüche geltend machen:** Bitte bewahren Sie Ihren Kaufbeleg auf. Um unsere eingeschränkte Garantie in Anspruch zu nehmen, müssen Sie Ihre Seriennummer und den Original-Kaufbeleg mit dem Kaufdatum und der Bestellnummer bereitstellen.

Die ganze Arbeit wird von Tineco oder einem autorisierten Kundendienst ausgeführt.

Ersetzte defekte Teile werden Eigentum von Tineco.

Eine Reparatur im Rahmen dieser Garantie verlängert den Zeitraum der Garantie nicht.

Besuchen Sie die Tineco-Website  
**[www.tineco.com](http://www.tineco.com)**  
für professionellen Kundendienst.

**tineco**  
Live Easy.  
Enjoy Life.



 [www.tineco.com](http://www.tineco.com)

Kontaktieren Sie uns. Wir melden uns innerhalb 24 Stunden bei Ihnen.  
Contact us - We'll get back to you within 24 hours.  
Conéctese con nosotros. Nos pondremos en contacto con usted dentro de 24 horas.  
Contactez-nous. Nous vous répondrons dans les 24 heures.  
Contattarci - risponderemo entro 24 ore.  
Neem contact met ons op - we nemen binnen 24 uur contact met u op.  
Skontaktuj się z nami – odpowiemy w ciągu 24 godziny.  
Bize ulaşın - 24 saat içinde size geri döneceğiz.

