

# ProArt

## PA32UCE

Gebruikshandleiding



**HDMI**<sup>TM</sup>  
HIGH-DEFINITION MULTIMEDIA INTERFACE

The terms HDMI, HDMI High-Definition Multimedia Interface, HDMI Trade dress and the HDMI Logos are trademarks or registered trademarks of HDMI Licensing Administrator, Inc.

**ASUS**

Eerste editie

November 2024

**Copyright © 2024 ASUSTeK COMPUTER INC. Alle rechten voorbehouden.**

Geen enkel deel van deze handleiding, waaronder de producten en software die hierin worden beschreven, mogen worden gereproduceerd, overgedragen, getranscribeerd, opgeslagen in een ophalingsstelsel of vertaald in enige taal en in enige vorm of met enige middelen, met uitzondering van de documentatie die door de aankoper wordt opgeslagen voor back-updoeleinden, zonder de uitdrukkelijke schriftelijke toestemming van ASUSTeK COMPUTER INC. ("ASUS").

De productgarantie of -dienstverlening zal niet worden verlengd indien: (1) het product is gerepareerd of gewijzigd, tenzij een dergelijke reparatie of wijziging schriftelijk is goedgekeurd door ASUS; of (2) het serienummer van het product vervormd is of ontbreekt.

ASUS LEVERT DEZE HANDLEIDING "AS IS" ZONDER GARANTIE VAN ENIG SOORT, EXPLICIET OF IMPLICIET, WAARONDER MAAR NIET BEPERKENT TOT DE IMPLICIETE GARANTIES OF OMSTANDIGHEDEN VAN VERKOOPBAARHEID OF GESCHIKTHEID VOOR EEN SPECIFIEK DOEL. IN GEEN GEVAL ZAL ASUS, DIENS DIRECTEUREN, MANAGERS, WERKNEMERS OF AGENTEN AANSPRAKELIJK ZIJN VOOR ENIGE INDIRECTE, SPECIALE, INCIDENTELE SCHADE OF GEVOLGSCHADE (WAARONDER SCHADE DOOR GEDERFDE WINST, GEMISTE OPDRACHTEN, VERLIES VAN GEBRUIK OF GEGEVENS, ONDERBREKING VAN DE WERKZAAMHEDEN EN DERGELIJKE), ZELFS ALS ASUS OP DE HOOGTE IS GEBRACHT OVER DE MOGELIJKHEID VAN DAT DERGELIJKE SCHADE KAN ONTSTAAN DOOR ENIG DEFECT OF FOUT IN DEZE HANDLEIDING OF PRODUCT.

SPECIFICATIES EN INFORMATIE IN DEZE HANDLEIDING WORDEN ALLEEN TER INFORMATIE VERSCHAFT EN ZIJN ONDERHEVIG AAN VERANDERING OP ENIG TIJDSTIP ZONDER VOORAFGAANDE VERWITTING EN MOGEN NIET WORDEN GEZIEN ALS EEN VERPLICHTING DOOR ASUS. ASUS NEEMT GEEN VERANTWOORDELIJKHEID OF AANSPRAKELIJKHEID VOOR ENIGE FOUTEN OF ONJUISTHEDEN DIE KUNNEN OPTREDEN IN DEZE HANDLEIDING, WAARONDER IN DE PRODUCTEN EN SOFTWARE DIE HIERIN WORDEN BESCHREVEN.

De product- en bedrijfsnamen die in deze handleiding voorkomen, kunnen al dan niet gedeponeerde handelsmerken zijn of auteursrechten hebben van hun respectievelijke bedrijven en worden enkel gebruikt ter identificatie of als uitleg en in het voordeel van de eigenaren, zonder inbreuk erop te maken.

# Inhoud

Inhoud.....	iii
Opmerkingen.....	iv
Veiligheidsinformatie .....	vi
Onderhoud en reiniging .....	viii
Terugneemdienst.....	ix
Productinformatie voor EU-energielabel.....	ix

## Hoofdstuk 1: Inleiding tot product

1.1	Welkom! .....	1-1
1.2	Inhoud van verpakking .....	1-1
1.3	Inleiding tot de monitor .....	1-2
1.3.1	Vooraanzicht .....	1-2
1.3.2	Achteraanzicht .....	1-4
1.3.3	QuickFit Plus-functie .....	1-5
1.3.4	Kleurkalibratie .....	1-8
1.3.5	Overige functies .....	1-9

## Hoofdstuk 2: Installatie

2.1	De arm/voet van de monitor monteren .....	2-1
2.2	De arm/voet ontkoppelen (voor VESA-wandbevestiging).....	2-3
2.3	De monitorkap installeren .....	2-4
2.4	De monitor afstellen.....	2-6
2.5	De kabels aansluiten.....	2-7
2.6	De monitor inschakelen.....	2-8

## Hoofdstuk 3: Algemene instructies

3.1	OSD (On-Screen Display) menu .....	3-1
3.1.1	Opnieuw configureren.....	3-1
3.1.2	Kennismaken met de OSD-functies.....	3-2
3.2	Overzicht van specificaties .....	3-17
3.3	Afmetingen omtrek .....	3-19
3.4	Probleemoplossing (Veelgestelde vragen).....	3-20
3.5	Ondersteunde bedieningsmodi .....	3-21

# Opmerkingen

## Kennisgeving van Federal Communications Commission

Dit apparaat voldoet aan Deel 15 van de FCC-voorschriften. Bediening ervan dient te geschieden conform de volgende twee voorwaarden:

- Dit apparaat mag geen schadelijke interferentie veroorzaken, en
- Dit apparaat moet alle ontvangen interferentie accepteren, waaronder interferentie die een ongewenste werking kan veroorzaken.

Dit apparaat is getest en voldoet aan de beperkingen voor een digitaal apparaat klasse B, volgens deel 15 van de FCC-regels. Deze beperkingen zijn opgesteld om een redelijke bescherming te bieden tegen schadelijke interferentie in een residentiële installatie. Dit apparaat genereert, gebruikt en kan radiofrequentie-energie uitstralen en, indien niet geïnstalleerd en gebruikt volgens de instructies, kan schadelijke interferentie veroorzaken bij radiocommunicatie. Er kan echter geen garantie worden gegeven dat er geen interferentie zal optreden in een specifieke installatie. Als deze apparatuur wel nadelige storing veroorzaakt bij radio- of televisieontvangst (u kunt dit vaststellen door de apparatuur uit en aan te zetten), moet de gebruiker de storing proberen te verhelpen door een of meer van de volgende maatregelen te treffen:

- Verdraai of verplaats de ontvangstantenne.
- Vergroot de afstand tussen de apparatuur en de ontvanger.
- Sluit het apparaat aan op een stopcontact op een ander circuit dan dat waarop de ontvanger is aangesloten.
- Raadpleeg de dealer of een ervaren radio/tv-technicus voor ondersteuning.



Het gebruik van afgeschermd kabel voor het aansluiten van de monitor op de grafische kaart is verplicht om te voldoen aan de FCC-regels. Veranderingen of aanpassingen aan dit apparaat, die niet uitdrukkelijk toegestaan zijn door de regulerende instanties kunnen de gebruikersbevoegdheid ongeldig maken.

## Met ENERGY STAR compatibel product



ENERGY STAR is een gezamenlijk programma van het Amerikaanse EPA (Environmental Protection Agency) en het Amerikaanse Ministerie van Energie dat ons allemaal helpt geld te sparen en het milieu te sparen via energiezuinige producten en praktijken.

Alle ASUS-producten met het ENERGY STAR-logo voldoen aan de ENERGY STAR-standaard en de energiebeheerfunctie is standaard ingeschakeld. De monitor en computer zijn automatisch ingesteld om na 10 en 30 minuten inactiviteit van de gebruiker, naar de slaapstand te gaan. Om uw computer te activeren, klikt u op de muis of drukt u op een willekeurige toets op het toetsenbord. Ga naar <http://www.energystar.gov/powermanagement> voor gedetailleerde informatie over energiebeheer en de voordelen ervan voor het milieu. Bezoek ook <http://www.energystar.gov> voor gedetailleerde informatie over het gezamenlijk programma van ENERGY STAR.



OPMERKING: Energy Star wordt NIET ondersteund op FreeDOS- en Linux-besturingssystemen.

## Verklaring van Canadian Department of Communications

Dit digitale apparaat overschrijdt de limieten van Klasse B niet voor emissies van radioruis van digitale apparatuur, zoals beschreven in de Radio Interference Regulations van het Canadian Department of Communications.

Dit klasse B digitale apparaat voldoet aan de Canadese ICES-003.

Dit digitaal apparaat van Klasse B voldoet aan alle vereisten van de Canadese voorschriften voor storingsveroorzakende apparatuur.

Cet appareil numérique de la classe B respecte toutes les exigences du Règlement sur le matériel brouiller du Canada.



## Naleving Weinig blauw licht software

ASUS vraagt dat elk model slaagt voor SW LBL wanneer "Afbeelding/Blauwlichtfilter" is ingesteld op MAX.

Zie het volgende om stress op de ogen te verminderen:

- De gebruiker moet enige tijd weggaan van het scherm als deze daar vele uren achter moet werken. Aangeraden wordt om korte pauzes te nemen (minimaal 5 minuten) na ongeveer 1 uur continu werken achter de computer. Het nemen van korte en regelmatige onderbrekingen is effectiever dan een enkele lange onderbreking.
- Om stress en droogte van de ogen te beperken, moet de gebruiker de ogen regelmatig rust geven door naar voorwerpen in de verte te kijken.
- Oog oefeningen kunnen helpen om stress van de ogen te beperken. Herhaal deze oefeningen vaak. Raadpleeg een arts als stress van de ogen blijft terugkeren. Oog oefeningen: (1) Kijk regelmatig omhoog en omlaag (2) Laat uw ogen langzaam rollen (3) Beweeg uw ogen diagonaal.
- Blauw licht met een hoge energie kan stress van de ogen veroorzaken evenals AMD (leeftijdsgelaten maculaire degeneratie). Blauwlichtfilter om 70 % (max.) schadelijk blauw licht te verminderen ter voorkoming van CVS (Computer-visie syndroom).

Blauwlichtfilter ingesteld op MAX. Het is in overeenstemming met TÜV Rheinland-certificering voor software-oplossing weinig blauw licht.

## Flikkervrije technologie

De monitor past Flikkervrije technologie toe, wat de voor de ogen zichtbare flikker vermindert, een comfortabele weergave-ervaring biedt en voorkomt dat gebruikers lijden aan vermoeide ogen en vermoeidheid.

# Veiligheidsinformatie

- Alle documentatie die bij de verpakking is geleverd zorgvuldig doorlezen, alvorens de monitor in te stellen.
- De monitor niet blootstellen aan regen of vocht om gevaar op brand of schokken te vermijden.
- Probeer de monitorkast nooit te openen. De gevaarlijke hoge spanningen in de monitor kunnen ernstig lichamelijk letsel tot gevolg hebben.
- Als de stroomtoevoer defect is, deze niet zelf proberen te repareren. Neem contact op met een bevoegde onderhoudstechnicus of uw verkooppunt.
- Controleer, alvorens het product te gaan gebruiken, of alle kabels goed zijn aangesloten en of de stroomkabels niet beschadigd zijn. Neem direct contact op met uw dealer als u enige schade waarneemt.
- Gleuven en openingen aan de achterzijde en bovenzijde van de behuizing dienen voor de ventilatie. Deze openingen niet blokeren. Dit product nooit in de buurt of op een verwarming of warmtebron plaatsen, tenzij er een juiste ventilatie is voorzien.
- De monitor mag alleen worden gebruikt op een type stroombron dat wordt weergegeven op het etiket. Raadpleeg uw dealer of uw lokale elektriciteitsbedrijf, indien u niet zeker bent van het stroomtype bij u thuis.
- Gebruik de juiste stroomstekker die voldoet aan uw lokale voedingsnorm.
- De stroomstrips en de verlengkabels niet overbelasten. Overbelasting kan leiden tot brand of elektrische schokken.
- Vermijd stof, vocht en temperatuurpieken. Plaats de monitor niet in een gebied dat nat kan worden. Plaats de monitor op een stabiele ondergrond.
- Ontkoppel de eenheid tijdens onweer of als deze gedurende een langere periode niet zal worden gebruikt. Dit beschermt de monitor tegen schade door stroomstoten.
- Duw nooit objecten of mors nooit enige vloeistof in de openingen van de monitorkast.
- Voor een goede werking dient u de monitor alleen te gebruiken met UL-vermelde computers met correct geconfigureerde aansluitpunten die zijn gemarkeerd tussen 100-240V wisselstroom.
- Door middel van een stroomsnoer aangesloten op een stopcontact met aardverbinding.
- Neem contact op met een bevoegde onderhoudstechnicus of uw verkooppunt bij technische problemen met de monitor.
- Aanpassing van de volumeregeling en de equalizer naar andere instellingen dan de centrale positie kan de spanning van de oor-/hoofdtelefoonuitgang en hierdoor ook het geluidsdrukkniveau verhogen.



Dit symbool met doorgekruiste afvalbak geeft aan dat het product (elektrische, elektronische apparatuur en kwikhoudende knoopcelbatterij) niet bij het huishoudelijk afval mag worden weggegooid. Volg de plaatselijke richtlijnen voor de afvalverwerking van elektronische producten.

## AEEE yönetmeliğine uygundur

## Voorkom kantelen

Bij het gebruik van de display, maakt u de LCD vast aan een wand met gebruik van een snoer of ketting die het gewicht van de monitor kan ondersteunen, om zo te voorkomen dat de monitor valt.

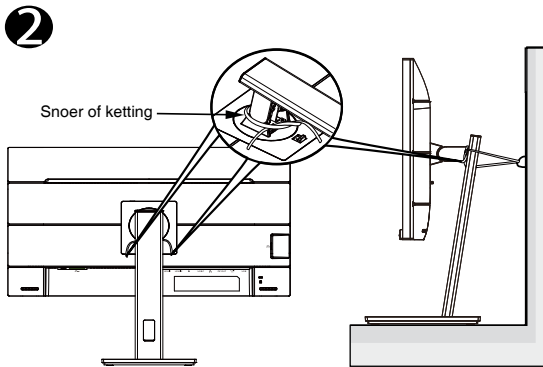
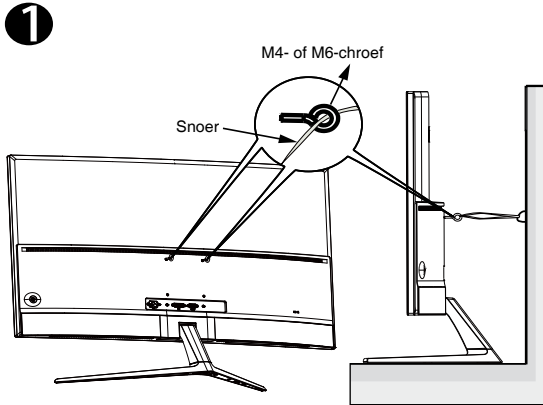

- Het display-ontwerp kan afwijken van het geïllustreerde ontwerp.
- Installeren moet worden uitgevoerd door een gekwalificeerde technicus, en neem contact op met uw leverancier voor meer informatie.
- Voor modellen met een netto gewicht van  $\geq 7\text{kg}$ . Selecteer de geschikte manier om kantelen te voorkomen.
- Voor de modellen met VESA-montage, gebruikt u de methode 1, installeer de schroeven met ring in de VESA-montageopening, en bind vervolgens het snoer of de ketting aan de wand. Gebruik anders de methode 2 om het snoer of de ketting aan de standaard te binden en het vervolgens te bevestigen aan de wand.

## Onderhoud en reiniging

- Voordat u de monitor optilt of verplaatst, is het beter om alle kabels en de stroomkabel te ontkoppelen. Volg de juiste heftechnieken bij het plaatsen van de monitor. Pak de randen van de monitor beet wanneer u de monitor optilt of draagt. Til het scherm niet op aan de voet of de kabel.
- Reiniging. Schakel uw monitor uit en haal de stroomkabel uit het stopcontact. Reinig het oppervlak van de monitor met een pluisvrije, niet schurende doek. Hardnekkige vlekken kunnen worden verwijderd met een doek bevochtigd in een mild reinigingsmiddel.
- Vermijd het gebruik van een reinigingsmiddel met alcohol of aceton. Gebruik een reinigingsmiddel bestemd voor gebruik met de monitor. Sproei het reinigingsmiddel nooit direct op het scherm, omdat het dan in de monitor kan lekken en een elektrische schok kan veroorzaken.

## De volgende symptomen zijn normaal bij de monitor:

- De helderheid op het scherm kan iets ongelijk zijn, afhankelijk van het bureaubladpatroon dat u gebruikt.
- Als hetzelfde beeld uren achtereenvolgend wordt weergegeven, kan er een nabebeld van het vorige scherm achterblijven op het scherm nadat het beeld is veranderd. Het scherm zal langzaam herstellen of u kunt de stroomschakelaar uren uitschakelen.
- Als het scherm zwart wordt, gaat knipperen of niet meer verlicht kan worden, dient u contact op te nemen met uw dealer of het onderhoudscentrum om dit op te lossen. Het scherm niet zelf repareren!

## Gebruikte conventies in deze handleiding



**WAARSCHUWING:** Informatie om letsel te voorkomen bij uzelf bij het uitvoeren van een taak.



**OPGELET:** Informatie om schade te voorkomen aan componenten bij het uitvoeren van een taak.



**BELANGRIJK:** Informatie die u **MOET** opvolgen om een taak te voltooien.



**OPMERKING:** Tips een aanvullende informatie als hulpmiddel bij het voltooien van een taak.

## Waar kunt u meer informatie vinden

Raadpleeg de volgende bronnen voor aanvullende informatie en product- en softwarebijwerkingen.

### 1. ASUS websites

De wereldwijde ASUS websites bieden bijgewerkte informatie over de hardware- en softwareproducten van ASUS. Raadpleeg <http://www.asus.com>

### 2. Optionele documentatie

Uw productverpakking kan aanvullende documentatie bevatten die door uw dealer kunnen zijn toegevoegd. Deze documenten vormen geen onderdeel van de standaardverpakking.

## Terugneemdienst

Het ASUS recycling en terugneemprogramma is een gevolg van onze toewijding aan de hoogste normen voor mileubescherming. We geloven in het leveren van oplossingen voor onze klanten zodat deze onze producten, batterijen en andere onderdelen op een verantwoorde wijze kunnen recyclen, evenals de verpakkingsmaterialen.

Ga naar <http://csr.asus.com/english/Takeback.htm> voor details over recycle-informatie in verschillende regio's.

## Productinformatie voor EU-energielabel



PA32UCE



## 1.1 Welkom!

Hartelijk dank voor het aanschaffen van de ASUS® LCD-monitor!

De nieuwste breedbeeld LCD-monitor van ASUS biedt een breder, helderder en kristalzuiver scherm, aangevuld met talrijke functies die uw kijkervaring verbeteren.

Al deze functies maken van de monitor een onvergelijkelijk product dat u optimaal gebruiksgemak en een fantastische visuele ervaring biedt.

## 1.2 Inhoud van verpakking

Controleer of de volgende items aanwezig zijn in de verpakking:

- ✓ LCD-monitor
- ✓ Bureaustandaard voor monitoren
- ✓ Snelle gebruikshandleiding
- ✓ Garantiebewijs
- ✓ Voedingskabel
- ✓ HDMI-kabel
- ✓ DisplayPort-kabel
- ✓ USB C naar C-kabel (optioneel)
- ✓ USB C naar A-kabel (optioneel)
- ✓ Rapport kleurkalibratietest
- ✓ ProArt-welkomstkaart
- ✓ Monitorkap



---

Neem direct contact op met uw verkooppunt als enige van de bovenstaande items is beschadigd of ontbreken.

---



---

Als u het stroomsnoer of de aansluitkabel(s) moet vervangen, neem dan contact op met ASUS-klantenservice.



---

## 1.3 Inleiding tot de monitor

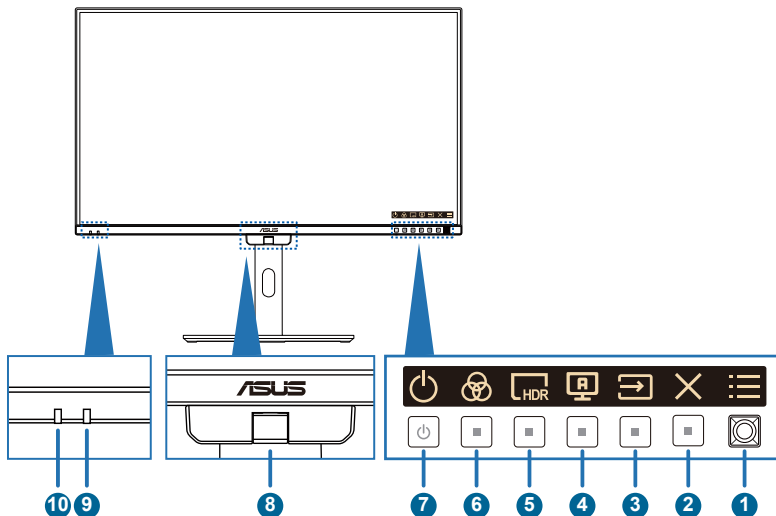
### 1.3.1 Vooraanzicht



- ☰ Menu (5-richtings)-knop:
  - Druk op deze knop voor het weergeven van het OSD-menu wanneer de OSD uit is. Druk opnieuw op deze knop om het OSD-hoofdmenu te openen.
  - Activeert het geselecteerde OSD-menu-item.
  - Verhoogt/verlaagt de waarden of verplaatst uw selectie omhoog/omlaag/links/rechts.
  - Druk langer dan 5 seconden op de 5-richtingsknop om de toetsvergrendelingsfunctie te schakelen tussen aan en uit.
- ✕ Knop Afsluiten:
  - Druk op deze knop voor het weergeven van het OSD-menu wanneer de OSD uit is.
  - Sluit het OSD-menu af.
- ➡ Ingang
  - Druk op deze knop voor het weergeven van het OSD-menu wanneer de OSD uit is.
  - Druk op deze knop om de ingang te selecteren
- 📐 Zelfkalibratie
  - Druk op deze knop voor het weergeven van het OSD-menu wanneer de OSD uit is.
  - Druk op deze knop om het menu Kalibratie te openen.

5.  Snelkoppeling 1:
  - Druk op deze knop voor het weergeven van het OSD-menu wanneer de OSD uit is.
  - Standaard: HDR-sneltoets
  - Om de sneltoetsfunctie te wijzigen, gaat u naar het menu Snelkoppeling > Snelkoppeling 1.
6.  Snelkoppeling 2:
  - Druk op deze knop voor het weergeven van het OSD-menu wanneer de OSD uit is.
  - Standaard: Vooraf ingestelde sneltoets
  - Om de sneltoetsfunctie te wijzigen, gaat u naar het menu Snelkoppeling > Snelkoppeling 2.
7.  Stroomknop/stroomindicator
  - Schakelt de monitor in/uit. Houd deze knop 0,6 seconden ingedrukt om de monitor uit te schakelen.
  - De kleurendefinitie van de voedingsindicator staat in de onderstaande tabel.

Status	Beschrijving
Wit	Aan
Amberkleurig	Stand-by-modus
Uit	Uit

8. Kleurensensor
  - De kleurensensor is ingebed in de onderkant van de monitor voor kleurkalibratie.
  - Raadpleeg "**1.3.4 Kleurkalibratie**" voor het activeren van deze functie.
9. Nabijheidssensor
  - Als de functie is ingeschakeld en het systeem detecteert de aanwezigheid van een object binnen 30cm-90cm niet binnen de vooraf ingestelde tijd, zal het systeem de helderheid automatisch periodiek verlagen.



- Hersteltijd zou binnen 2 seconden zijn.
- Detecteerbaar vermogen en afstand zijn anders overeenkomstig het object en de omgeving.
- Vermijd het plaatsen van objecten voor de sensor (tussen 30cm en 90cm), omdat dit zal leiden tot mislukken van de functie van de sensor (verkeerd inschatten dat iemand zich ervoor bevindt).

10. Omgevingseffectedsensor
  - Configureert de instellingen voor omgevingseffect.



Deze functie is uitgeschakeld als de HDR-functie is ingeschakeld en de ProArt Preset-instelling is ingesteld op HDR\_PQ DCI, HDR\_PQ BT.2020, HDR\_HLG BT.2100 of HDR\_HLG DCI.

## 1.3.2 Achteraanzicht

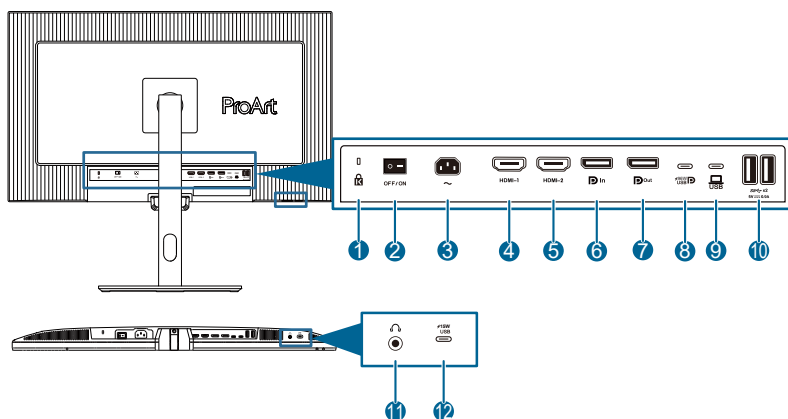

1. **Kensington-vergrendeling.**
2. **Stroomschakelaar:** Druk op de schakelaar om de voeding in/uit te schakelen.
3. **AC-IN-poort:** op deze poort sluit u de voedingskabel aan.
4. **HDMI-1-poort:** deze poort is voor het aansluiten van een HDMI-compatibel apparaat.
5. **HDMI-2-poort:** deze poort is voor het aansluiten van een HDMI-compatibel apparaat.
6. **DisplayPort-ingang:** Deze poort is voor het aansluiten van een DisplayPort-compatibel apparaat.
7. **In serie schakelen DisplayPort-output:** Via deze poort kunt u meerdere met DisplayPort compatibele monitors.
8. **USB 3.2 Gen 1 Type-C:** deze poort is voor het aansluiten van een USB-upstreamkabel. De aansluiting ondersteunt USB-stroom en gegevensafgifte (Maximum resolutie: 3840 x 2160@ 60Hz).





Deze monitor is compatibel met Super-Speed USB 3.2 Gen 1 (5Gbps). De poort biedt vermogensafgifte van 96W met uitgangsspanning van 5V/3A, 9V/3A, 12V/3A 15V/3A, 20V/4,8A.

9. **USB 3.2 Gen 1 Type-C:** deze poort is voor het aansluiten van een USB-upstreamkabel. De verbinding ondersteunt USB-vermogen en gegevenstoevoer.
10. **USB 3.2 Gen 1 Type-A:** Deze poorten zijn voor het aansluiten van USB-apparaten, zoals een USB-toetsenbord/muis, een USB-stick, enz.
11. **Aansluiting oortelefoon:** Deze poort is alleen beschikbaar wanneer een HDMI/DisplayPort/USB Type-C-kabel is aangesloten.

**12. USB 3.2 Gen 1 Type-C:** Deze poort is voor het aansluiten van USB-apparaten, zoals een USB-toetsenbord/muis, een USB-stixck, enz.

### 1.3.3 QuickFit Plus-functie

De QuickFit Plus-functie bevat 4 soorten patronen: (1) Veilige zone (2) Middelste markering (3) Aanpassing (4) Liniaal. Voor het activeren van de patronen drukt u op de  QuickFit Plus-knop. Gebruik de (5-richtings)-knop  Menu voor het selecteren van een gewenst patroon. U kunt de knop omhoog/omlaag/links/rechts bewegen om indien nodig de positie van het patroon te wijzigen.

Denk eraan dat alleen van het patroon **Aanpassing** de beeldgrootte kan worden aangepast aan uw behoefte, maar kan een beperkt bereik hebben voor verplaatsing links/rechts/omhoog/omlaag.

#### 1. Veilige zone

Maken het ontwerpers en gebruikers gemakkelijk om inhoud en opmaak op een pagina te ordenen en een consequent uiterlijk te bieden.

De mogelijkheden zijn:

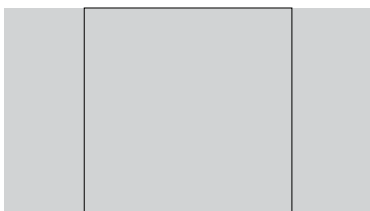

1:1



Actie veilig



Titel veilig

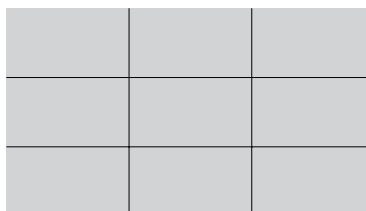

3 X 3

## 2. Middelste markering

Selecteert het type middelste markering.

De mogelijkheden zijn:

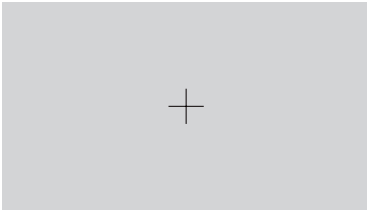

Type 1

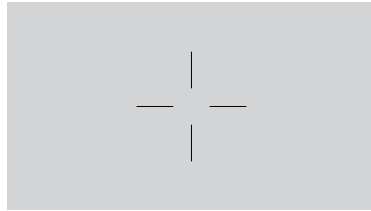

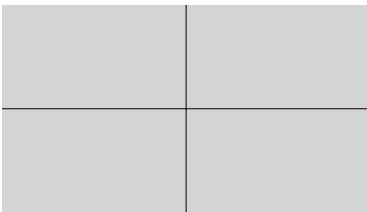

Type 2



Type 3

## 3. Aanpassing

U kunt de beeldgrootte selecteren door het verplaatsen van de (5-richtings) knop  Menu omhoog/omlaag/links/rechts. U kunt langer dan 3 seconden drukken op de (5-richtings) knop  Menu voor het schakelen van de metingen tussen millimeter en inch.

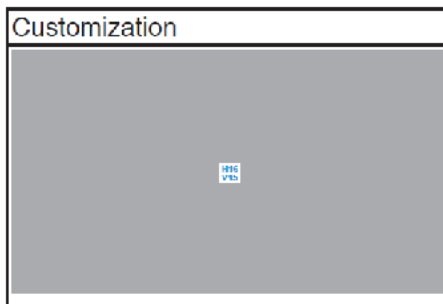

#### 4. Linaal

Dit patroon presenteert een fysieke linaal bovenaan en links. U kunt langer dan 3 seconden drukken op de (5-richtings) knop  Menu voor het schakelen van de metingen tussen metrisch en Brits.



## 1.3.4 Kleurkalibratie

Gebruikers kunnen zelfkalibratie uitvoeren via OSD (raadpleeg pagina 3-6) of exclusieve ASUS ProArt-kalibratiesoftware met de kleurensensor die onderop de monitor is ingebed voor kleurkalibratie om kleurnauwkeurigheid op de lange termijn te behouden.

Download en installeer ProArt-kalibratiesoftware: [Windows](#) / [macOS](#)

Inleiding ProArt-kalibratiesoftware en tools voor kleurbeheer: <https://www.asus.com/proart/software-solutions/monitor-calibration/>

1. Open de ProArt Calibration Software om de kleurensensor te activeren voor het uitvoeren van de kleurkalibratie.

De kleurensensor begint te bewegen van de oorspronkelijke positie richting het scherm.

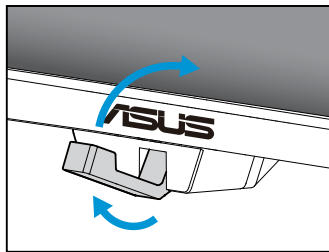

2. Wanneer de kleurensensor de rand van het scherm bereikt, zal het stoppen en het kalibratieproces starten. De kalibratietijd hangt af van het aantal vooraf ingestelde modi die u selecteert; de langste tijd zou 30 minuten kunnen zijn.

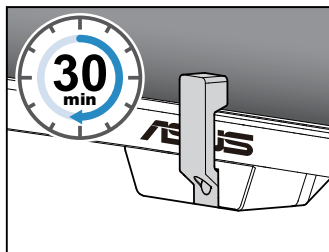

3. Nadat het kalibratieproces is voltooid, keert de kleurensensor automatisch terug naar de oorspronkelijke stand.



- Wanneer het apparaat is ingeschakeld, keert de kleurensensor terug naar de oorspronkelijke positie en genereert een geluid terwijl de motor draait tijdens het initialisatieproces. Dit is normaal.
- Wanneer de kap is geïnstalleerd, kan de kleurensensor ook worden gebruikt.
- Vermijd trekken aan de kleurensensor om schade te voorkomen.
- Om ervoor te zorgen dat de ProArt Calibration Software de kalibratie soepel uitvoert, moet u de kleurensensor niet met uw handen aanraken en moet u ervoor zorgen dat er geen belemmerende objecten zijn tijdens het proces.
- "Laserproduct van Klasse 1" voor kleurensensor.

## 1.3.5 Overige functies

### 1. In serie schakelen (voor geselecteerde modellen)

De monitor ondersteunt in serie schakelen op DisplayPort en USB Type-C. In serie schakelen staat toe dat tot 2 monitors in serie worden verbonden met het videosignaal dat wordt doorgegeven van de bron naar een monitor (wanneer de ingangsbron 3840 x 2160@60Hz is en geen USB-C-apparaat is aangesloten). Voor het inschakelen van in serie schakelen, moet u ervoor zorgen dat de bron getransporteerd is.



Deze functie is alleen beschikbaar wanneer Energiebesparing Normaal niveau is. Als u Energiebesparing instelt op Diep niveau, geven alle aangesloten monitors dezelfde inhoud tegelijkertijd weer (klonen). Opmerking: Ingang is vast (geen automatische detectie) wanneer DP-uitgangskabel is aangesloten.

3840 x 2160 @60Hz

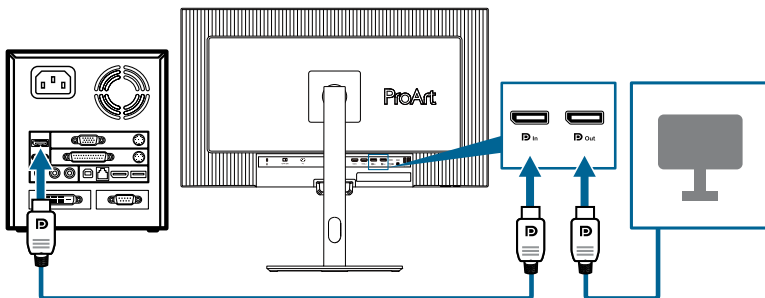

3840 x 2160 @60Hz

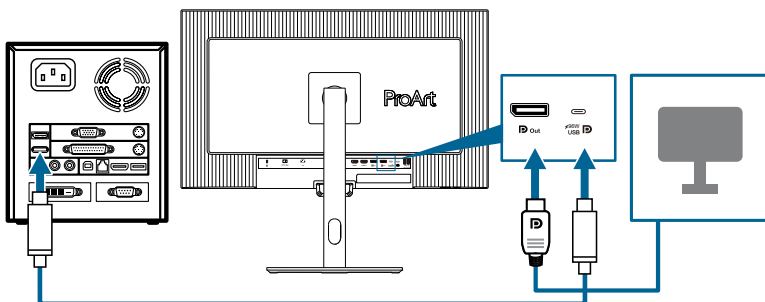

## 2.1 De arm/voet van de monitor monteren



- Wij raden aan dat u het tafeloppervlak afdekt met een zachte doek om schade aan de monitor te voorkomen.
- Wanneer het scherm naar beneden is gericht, moet u uitkijken dat u de (5-richtings)-knop Menu niet beschadigt.
- Voordat het scherm met de voorkant omlaag ligt, moet de kleurensensor in de oorspronkelijke stand staan, en moet het veroorzaken van schade worden voorkomen.

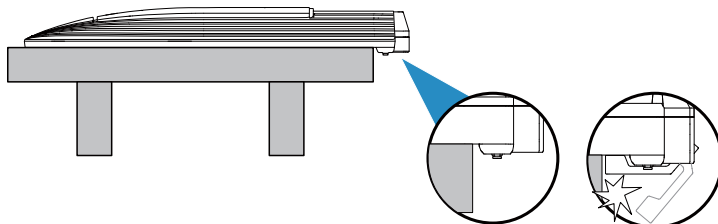

De voet van de monitor installeren:

1. Zorg ervoor dat de driehoeksmarkeringen van de VESA-kap uitgelijnd zijn.
2. Bevestig de arm in de VESA-kap.
3. Sluit de vergrendeling om de arm en VESA-kap te monteren.
4. Richt de voorkant van de monitor omlaag op een tafel, schuif de lipjes op de arm in de sleuven op de VESA-kap.
5. Druk de armmontage omlaag om het op de plaats te klikken.
6. Maak de voet vast in de arm en zorg dat het lipje op de arm past in de groef op de voet.
7. Maak de voet aan de arm vast door de meegeleverde schroef aan te draaien.

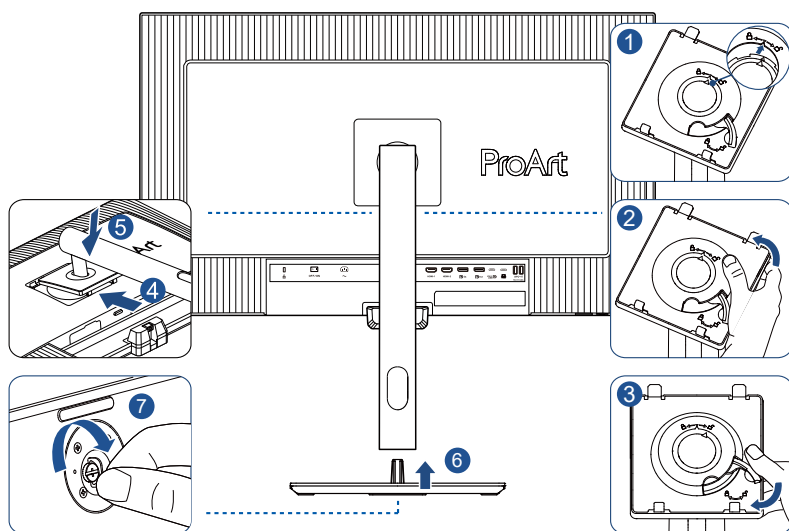

Standaard schroefgrootte: M6 x 16,2 mm.

## 2.2 De arm/voet ontkoppelen (voor VESA-wandbevestiging)

De afneembare arm/voet van deze monitor is speciaal ontworpen voor VESA-wandmontage.

De arm/voet demonteren:

1. Plaats de voorzijde van de monitor plat op een tafel.
2. Druk op de ontgrendelingsknop, en maak de arm/voet vervolgens los van de monitor (Afbeelding 1).

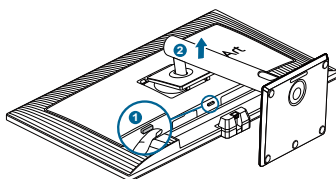

- Wij raden aan dat u het tafelloppervlak afdekt met een zachte doek om schade aan de monitor te voorkomen.
- Wanneer het scherm naar beneden is gericht, moet u uitkijken dat u de (5-richtings)-knop Menu niet beschadigt.
- Voordat het scherm met de voorkant omlaag ligt, moet de kleursensor in de oorspronkelijke stand staan, en moet het veroorzaken van schade worden voorkomen.

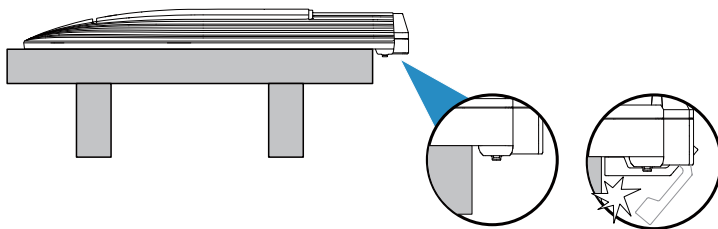

- De VESA-wandbevestigingsset (100 x 100 mm) kan afzonderlijk worden aangeschaft.
- Alleen gebruiken met een UL/CSA/GS-geregistreerde wandmontagebeugel met een minimum gewicht/belastingcapaciteit van 8,9 kg (19,62 lb) (Schroefgrootte: M4 x 10 mm).

## 2.3 De monitorkap installeren

Controleer de items van de monitorkap als volgt:

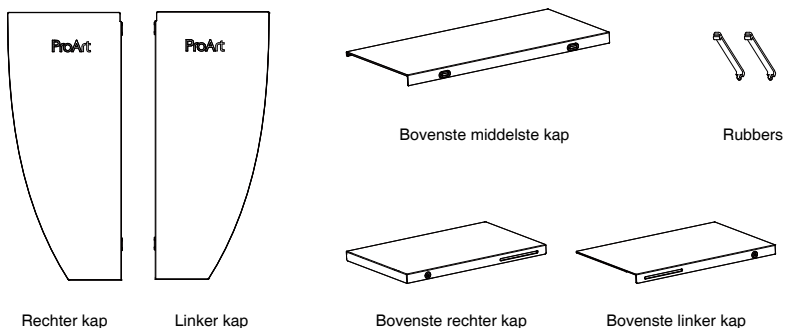

De installatiemethode is als volgt:

1. Installeer de linker kap, rechter kap, bovenste rechter kap en bovenste linker kap. Veeg de kap naar de andere vanaf de rand, zoals getoond. (Figuur 1)
2. Installeer de kap op de monitor. (Figuur 2)
  - Plaats de kap boven de monitor en druk het enigszins omlaag, en zorg ervoor dat ze stevig vastzitten.
  - Klik de U-vormige groef van de bovenste middelste kap op de bovenste linker kap en bovenste rechter kap, en duw de achterste helft van de bovenste middelste kap vervolgens omlaag.
  - Beweeg de bovenste middelste kap horizontaal en zorg ervoor dat het in de middelste positie staat.
3. Beweeg de rubbers naar de juiste positie. (Figuur 3)

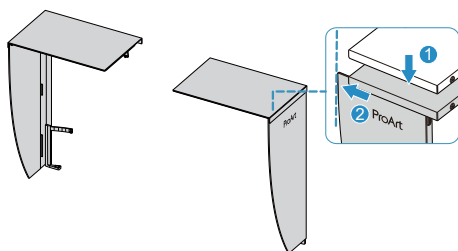

(Figuur 1)

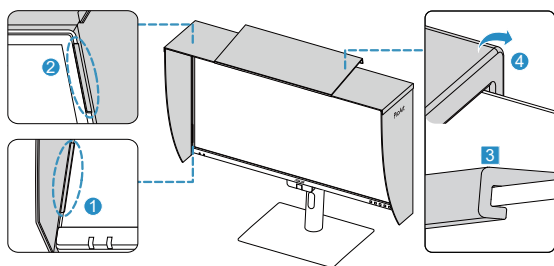

(Figuur 2)

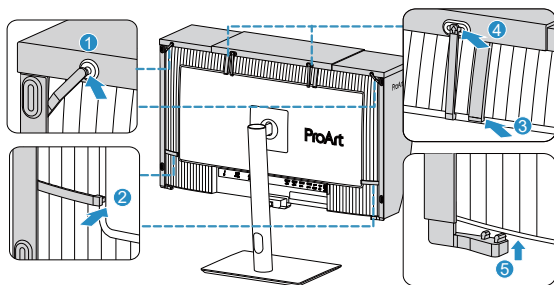

(Figuur 3)

## 2.4 De monitor afstellen

- Voor een optimale weergave, raden wij aan dat u naar de volledige voorzijde van de monitor kijkt en de monitor op de hoek afstemt die het meest comfortabel is voor u.
- Houd de voet vast om te voorkomen dat de monitor valt bij het wijzigen van de hoek.
- U kunt de hoek van de monitor afstellen van  $+23^\circ$  tot  $-5^\circ$ , u kunt de monitor  $\pm 30^\circ$  naar links of rechts draaien, en het maakt een rotatie van  $\pm 90^\circ$  mogelijk. U kunt ook de hoogte van de monitor aanpassen binnen een bereik van  $\pm 120$  mm.

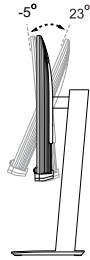

(Tilt)

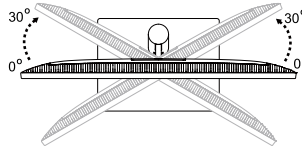

(Swivel)

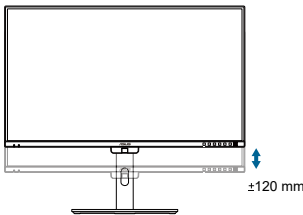

(Height adjustment)

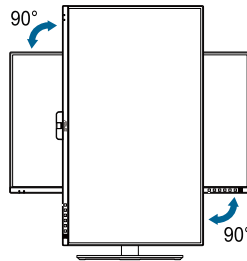

(Pivot)



---

Het is normaal dat de monitor een weinig schudt terwijl u de kijkhoek aanpast.

---

## 2.5 De kabels aansluiten

Sluit de kabels aan volgens de onderstaande instructies:

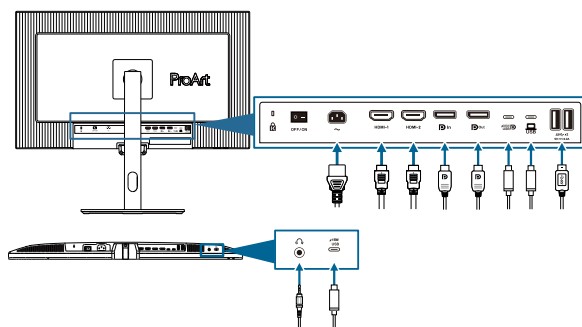

- **De voedingskabel aansluiten:** sluit het ene uiteinde van de voedingskabel stevig aan op de wisselstroomingang van de monitor en stop het andere uiteinde in het stopcontact.
- **De HDMI/DisplayPort/USB Type-C\* kabel aansluiten:**
  - a. Sluit een uiteinde van de HDMI/ DisplayPort/USB Type-C-kabel aan op de HDMI/ DisplayPort/USB Type-C poort van de monitor.
  - b. Sluit het andere uiteinde van de HDMI/ DisplayPort/USB Type-C-kabel aan op de HDMI/ DisplayPort/USB Type C-stekker van uw apparaat.



Wij raden u aan een USB-gecertificeerde Type-C-kabel te gebruiken. Als de signaalbron de DP Alt-modus ondersteunt, kunnen alle video-, audio- en gegevenssignalen worden overgedragen.

- **De USB 3.2 Gen 1-poorten gebruiken:**
  - » Upstream: Gebruik een USB Type-C-kabel en sluit het uiteinde van de Type-C-connector aan op de Type Type-C-poort van de monitor als upstream en het andere uiteinde op de USB Type-C-aansluiting van uw computer. Of gebruik een USB Type-C naar Type-A-kabel en sluit de Type-C-connector aan op de USB Type-C van de monitor als upstream en de Type-A-connector op de USB Type-A-aansluiting van uw computer. Zorg ervoor dat het Windows-, macOS-besturingssysteem is geïnstalleerd op uw computer. Hiermee zullen de USB-poorten op de monitor werken.
  - » Downstream: Gebruik een USB-kabel om uw apparaat aan te sluiten op de USB Type-A-aansluiting van de monitor.
- **De oortelefoon gebruiken:** sluit het uiteinde met de stekker aan op de oortelefoonaansluiting van de monitor wanneer een HDMI/DisplayPort/USB Type-C-sigitaal wordt toegevoerd.



---

Wanneer deze kabels zijn aangesloten, kunt u het gewenste signaal kiezen onder het item **Ingang** in het OSD-menu.

---



---

Als u het stroomsnoer of de aansluitkabel(s) moet vervangen, neem dan contact op met ASUS-klantenservice.

---

## 2.6 De monitor inschakelen



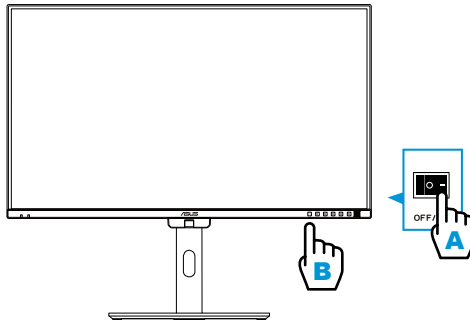



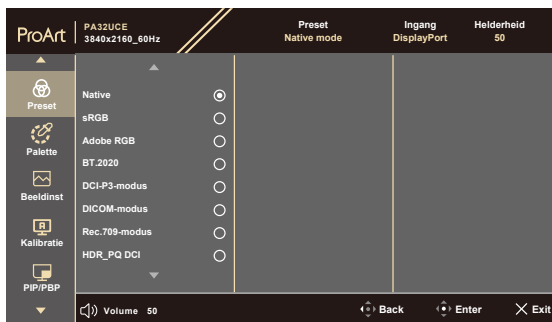

Zet de AC-schakelaar in de stand AAN (A), en druk vervolgens op de knop  (B). Zie pagina 1-3 voor de locatie van de voedingsknop. De voedingsindicator gaat wit branden om weer te geven dat de monitor AAN staat.



## 3.1 OSD (On-Screen Display) menu

### 3.1.1 Opnieuw configureren



1. Druk op een knop om het OSD-menu weer te geven.
2. Druk op de (5-richtings)-knop  Menu om het OSD-hoofdmenu te openen.
3. Verplaats de (5-richtings)-knop  Menu omhoog/omlaag/links/rechts om te navigeren door de functies. Markeer de gewenste functie en druk op de (5-richtings)-knop Menu om deze te activeren. Als de geselecteerde functie een submenu heeft, verplaatst u de (5-richtings)-knop  Menu omhoog/omlaag om door de functie van het submenu te navigeren. Markeer de gewenste submenufunctie en druk op de (5-richtings)-knop  Menu of beweeg de (5-richtings)-knop  Menu om deze te activeren.
4. Verplaats de (5-richtings)-knop  Menu omhoog/omlaag om de instellingen van de geselecteerde functie te wijzigen.
5. Om het OSD-menu af te sluiten en op te slaan, drukt u op de knop  of beweegt u de (5-richtings)-knop  Menu herhaaldelijk naar links tot het OSD-menu verdwijnt. Herhaal stappen 1 tot 4 om andere functies aan te passen.

## 3.1.2 Kennismaken met de OSD-functies

### 1. Voorinstelling

Deze functie bevat 14 subfuncties die u volgens uw voorkeur kunt selecteren. Elke modus heeft een Herinstelling-optie, waardoor u uw instelling kunt behouden of terug kunt keren naar de vooringestelde modus.

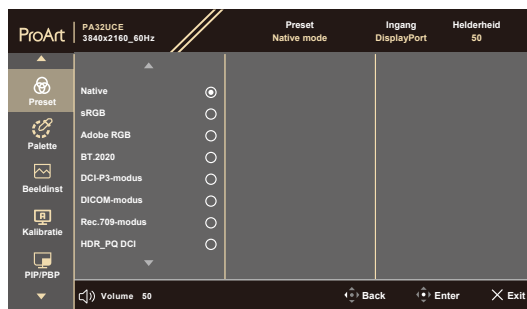

- **Native:** Beste keuze voor bewerken van documenten.



---

Energy star®-cert uitgevoerd in bedrijfseigen modus.

---

- **sRGB:** compatibel met sRGB-kleurruimte. De sRGB-modus is de beste keuze voor het bewerken van documenten.
- **Adobe RGB:** Compatibel met Adobe RGB-kleurruimte.
- **BT.2020:** Compatibel met BT.2020-kleurruimte.
- **DCI-P3-modus:** Compatibel met DCI-P3-kleurruimte.
- **DICOM-modus:** Compatibel met DICOM-norm, beste keuze voor controle van medische beelden.
- **Rec.709-modus:** Compatibel met Rec.709-kleurruimte.
- **HDR\_PQ DCI:** High Dynamic Range(Breed dynamisch bereik). Bevat drie HDR-modi (**PQ\_Optimized**, **PQ Clip** en **PQ Basic**).
- **HDR\_PQ BT.2020:** Comform BT.2020-kleurengamma en D65 wit punt.
- **HDR\_HLG BT.2100:** Conform BT.2100.
- **HDR\_HLG DCI:** Conform DCI-P3.
- **Gebruiker 1/Gebruiker 2/Gebruiker 3:** Hierdoor kunt u kleuraanpassingen uitvoeren in de Geavanceerde instelling.

De onderstaande tabel toont de standaard configuraties voor elke ProArt Preset-modus:

Funcie	Systeemeigen	sRGB	Adobe RGB	Rec 709	DCI-P3	BT.2020	DICOM
Kleur	6500K	Vast (6500K)	6500K	6500K	P3-Theater	6500K	6500K
Helderheid	280	vast 80nits	160nits	100 nits	48nits	100nits	200
Contrast	80	80	80	80	80	80	80
Scherpte	Inschakelen	Inschakelen	Inschakelen	Inschakelen	Inschakelen	Inschakelen	Inschakelen
Kleurverzadiging	Midden (50)	Uitschakelen	Midden (50)	Midden (50)	Midden (50)	Midden (50)	Midden (50)
Tint	Midden (50)	Uitschakelen	Midden (50)	Midden (50)	Midden (50)	Midden (50)	Midden (50)
ProArt-palet/kleur	Inschakelen	Vast	Inschakelen	Inschakelen	Inschakelen	Inschakelen	Inschakelen
Zwartniveau	Inschakelen	Inschakelen	Inschakelen	Inschakelen	Inschakelen	Inschakelen	Inschakelen
Ingangsbereik	Inschakelen	Inschakelen	Inschakelen	Inschakelen	Inschakelen	Inschakelen	Inschakelen
Gamma	Inschakelen (2.2)	Vast (2.2)	(2.2)	(2.4)	Inschakelen (alleen 2.2/2.6)	(2.4)	Vast (Uit)
Lichtsynchronisatie	Inschakelen	Vast (standaard)	Inschakelen	Inschakelen	Inschakelen	Inschakelen	Inschakelen
Uniformiteitscompensatie	Inschakelen	Inschakelen	Inschakelen	Inschakelen	Inschakelen	Inschakelen	Inschakelen

Funcie	HDR_PQ DCI	HDR_PQ BT.2020	HDR_HLG BT.2100	HDR_HLG DCI	Gebuikersmodus 1/ Gebuikersmodus 2/ Gebuikersmodus 3
Kleur	Vast (6500K)	Vast (6500K)	Vast (6500K)	Vast (6500K)	6500K
Helderheid	300nits/Max	300nits/Max	300nits/Max	300nits/Max	200
Contrast	Vast (standaard)	Vast (standaard)	Vast (standaard)	Vast (standaard)	80
Scherpte	Inschakelen	Inschakelen	Inschakelen	Inschakelen	Inschakelen
Kleurverzadiging	Vast (standaard)	Vast (standaard)	Vast (standaard)	Vast (standaard)	Midden (50)
Tint	Vast (standaard)	Vast (standaard)	Vast (standaard)	Vast (standaard)	Midden (50)
ProArt-palet/kleur	Inschakelen (alleen RGB-versterking)	Inschakelen (alleen RGB-versterking)	Inschakelen (alleen RGB-versterking)	Inschakelen (alleen RGB-versterking)	Inschakelen (alleen RGB-versterking)
Zwartniveau	Inschakelen	Inschakelen	Inschakelen	Inschakelen	Inschakelen
Ingangsbereik	Inschakelen	Inschakelen	Inschakelen	Inschakelen	Inschakelen
Gamma	Vast (uit)	Vast (uit)	Vast (uit)	Vast (uit)	(2.2)
Lichtsynchronisatie	Inschakelen	Inschakelen	Inschakelen	Inschakelen	Inschakelen
Uniformiteitscompensatie	Vast (uit)	Vast (uit)	Vast (uit)	Vast (uit)	Inschakelen

## 2. Palette

Stel een gewenste kleurinstelling in vanaf dit menu.

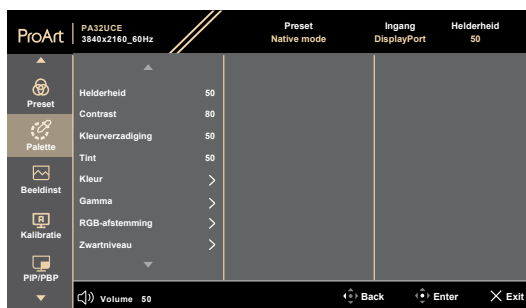

- **Helderheid:** Het afstembereik is van 0 tot 400.
- **Contrast:** Het afstembereik is van 0 tot 100.
- **Kleurverzadiging:** Het afstembereik is van 0 tot 100.
- **Tint:** verschuif de afbeeldingskleur tussen groen en paars.
- **Kleur:** Bevat vijf modi inclusief 9300K, 6500K, 5500K, 5000K en P3-Theater. P3-Theater is alleen beschikbaar voor DCI-P3-modus.
- **Gamma:** Hiermee kunt u de kleurmodus instellen op 2.6, 2.4, 2.2, 2.0 of 1.8.
- **RGB-afstemming:**
  - \* **Effect:** Het afstembereik is van 0 tot 400.
  - \* **Hoek:** Het afstembereik is van 0 tot 400.
- **Zwartniveau:** Past het gestarte 1ste signaalniveau van donkerste grijsniveau aan.
  - \* **Signaal:** Het afstembereik is van 0 tot 100.
  - \* **Achtergrondverlichting:** Past de duisternis van achtergrondverlichting aan.
- **Kleuren herstellen:**
  - \* **Huidige voorinstelling:** stel de kleurinstellingen van de huidige kleurmodus in op de standaard fabriekswaarde.
  - \* **Alle voorinstellingen:** stel de kleurinstellingen van alle kleurmodi in op de standaard fabriekswaarde.

### 3. Beeldinst

Stel de afbeeldingsverwante instelling in vanaf dit menu.



- **Scherpte:** Het afstembereik is van 0 tot 100.
- **Trace Free:** past de responstijd van de monitor aan:



Om deze functie te activeren, moet u het volgende doen: schakel PIP/PBP uit en schakel HDR op uw apparaat uit.

- **Beeldaspect aanpassen:** Past de beeldverhouding aan naar **Volledig scherm**, **Punt tot punt** of **Verhouding van 1:1**.



Om deze functie te activeren, moet u het volgende doen: schakel **MediaSync** en **PBP** uit.

- **Uniformiteitscompensatie:** Pas verschillende gebieden van het scherm aan voor het reduceren van enige fouten met schermuniformiteit, met het bieden van consistente helderheid en kleur over het gehele scherm.
- **Ingangsbereik:** Voor toewijzen van signaalbereik met geheel zwart tot wit gepresenteerd bereik van display.
- **Blauwlichtfilter:** Pas de sterkte van het blauwlichtfilter aan.



Om deze functie te activeren, moet u het volgende doen: schakel HDR op uw apparaat uit.

## 4. Kalibratie

Voer onafhankelijke kalibratie uit om te zorgen voor kleurnauwkeurigheid bij elke werkperiode.



Voor het onderhouden van de nauwkeurigheid van het schema, moet u ervoor zorgen dat de AC-schakelaar altijd in de stand AAN staat.

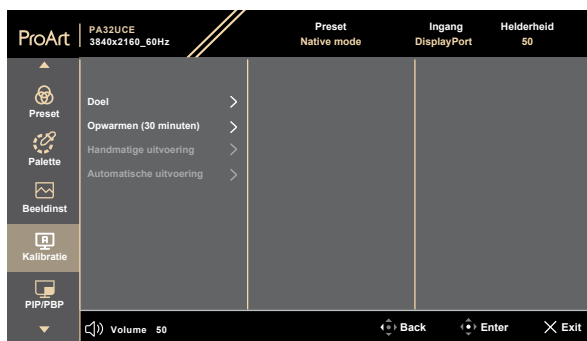

- **Doel:** Selecteer de vooraf ingestelde modi voor uitvoeren van onafhankelijke kalibratie. Enkele en meerdere modi zijn beide bruikbaar.

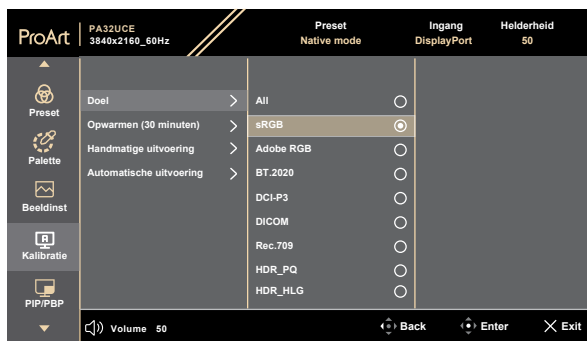

- **Opwarmen:** Stel in of gedurende 30 minuten moet worden opgewarmd voorafgaand aan onafhankelijke kalibratie. (Aanbevolen)



- **Handmatige uitvoering:** Voer de onafhankelijke kalibratie handmatig uit. Selecteer “Ja” om te starten.



- **Automatische uitvoering:** Laat het systeem onafhankelijke kalibratie automatisch uitvoeren voor uw gepersonaliseerde tijdsinstelling.

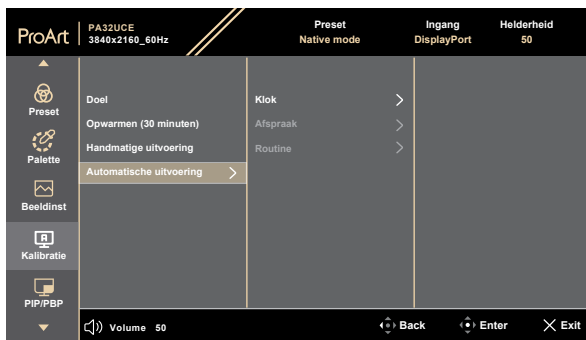

\* **Klok:** Stel de huidige tijd in.





- \* **Afspraak:** Stel de begintijd van onafhankelijke kalibratie in.

Instelling van afspraak moet later zijn dan die van de klok.

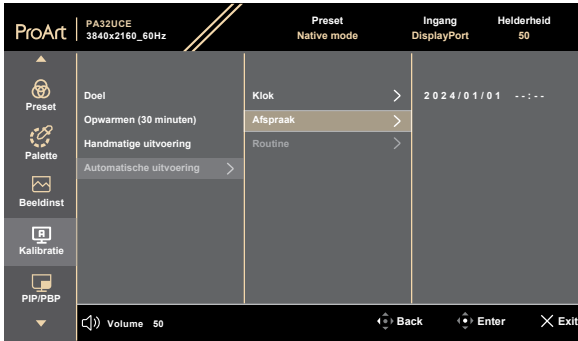

- \* **Routine:** Stel de herhalingscyclus van onafhankelijke kalibratie in.



Automatische uitvoering is uitgeschakeld wanneer "Uit" is geselecteerd.

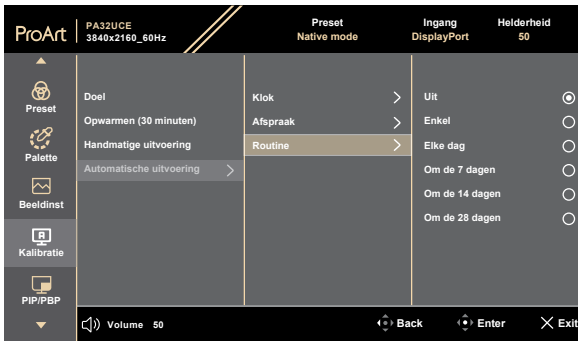

## 5. PIP/PBP

Met de PIP/PBP-menu kunt u een ander subvenster openen dat gekoppeld is vanaf een andere videobron (wanneer ingangsbron lager dan 60Hz is) naast het hoofdvenster van uw originele videobron.



Om deze functie te activeren, moet u het volgende doen: schakel **MediaSync/Dynamische dimmen** uit en schakel HDR op uw apparaat uit.

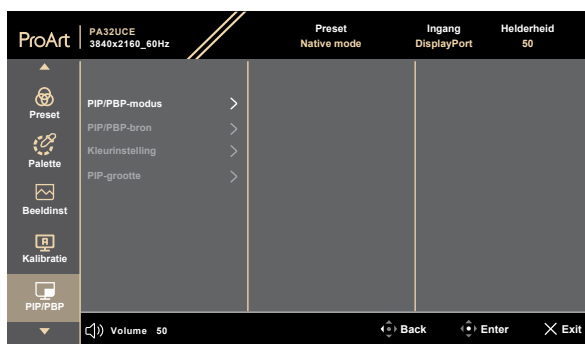

- **PIP/PBP-modus:** Selecteert de functie **PIP**, **PBP** of schakelt het uit.



Voor het schalen van beide displays naar volledig scherm in PBPO-modus, stelt u resolutie-instellingen voor beide in als 1920 x 2160 in instellingen OS-display. (En zorg ervoor dat de schaaloptie “Schalen van display onderhouden” is als u een grafische kaart van Intel gebruikt.)

- **PIP/PBP-bron:** Selecteert de video-ingangsbron uit **HDMI-1**, **HDMI-2**, **DisplayPort** en **USB Type-C**. De onderstaande tabel toont de ingangsbroncombinaties.
- **Kleurinstelling:** Selecteer kleurvoorinstelling voor hoofd- en subvensters.
- **PIP-grootte:** Stel de PIP-grootte af op **Klein**, **Gemiddeld** of **Groot** (Alleen beschikbaar voor de PIP-modus).

## 6. QuickFit Plus

In deze functie kunt u verschillende soorten uitlijningspatronen gebruiken.



Om deze functie te activeren, moet u het volgende doen: schakel PIP/PBP uit, schakel HDR op uw apparaat uit en herstel uw scherm terug naar normale positie (niet roteren).

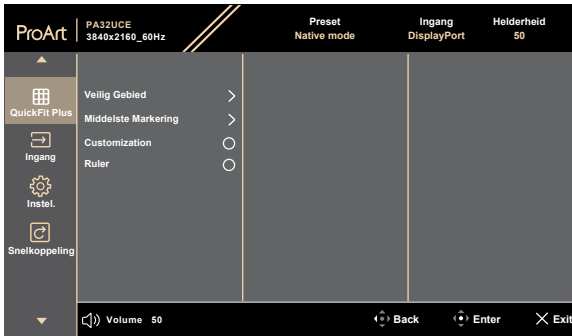

- **Veilig Gebied:** Maken het ontwerpers en gebruikers gemakkelijk om inhoud en opmaak op een pagina te ordenen en een consequent uiterlijk te bieden. De mogelijkheden zijn: **1:1**, **Actie veilig**, **Titel veilig**, **3 x 3**.
- **Middelste Markering:** Past het **Type 1**, **Type 2**, **Type 3** aan.
- **Customization:** U kunt de beeldgrootte selecteren door het verplaatsen van de (5-richtings) knop Menu omhoog/omlaag/links/rechts. U kunt langer dan 3 seconden drukken op de (5-richtings) knop Menu voor het schakelen van de metingen tussen millimeter en inch.
- **Ruler:** Dit patroon presenteert een fysieke liniaal bovenaan en links. U kunt langer dan 3 seconden drukken op de (5-richtings) knop Menu voor het schakelen van de metingen tussen metrisch en Brits.

## 7. Ingang

In deze functie kunt u uw gewenste ingangsbron selecteren.

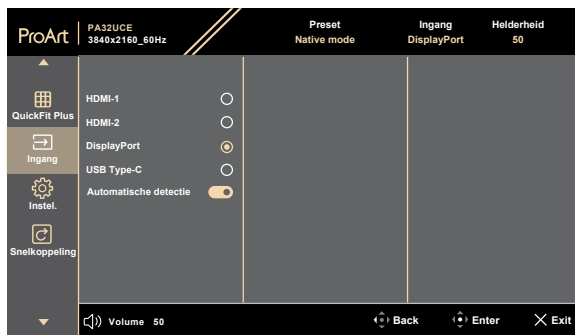

- **Automatische detectie:** detecteert automatisch andere actieve signalen wanneer huidige ingangssignaal inactief is.



---

Om deze functie te activeren, moet u het volgende doen: verwijder de aansluiting van DisplayPort-output in serie schakelen (voor uitschakelen van MST-output).

---

## 8. Instel.

Hiermee kunt u het systeem aanpassen.

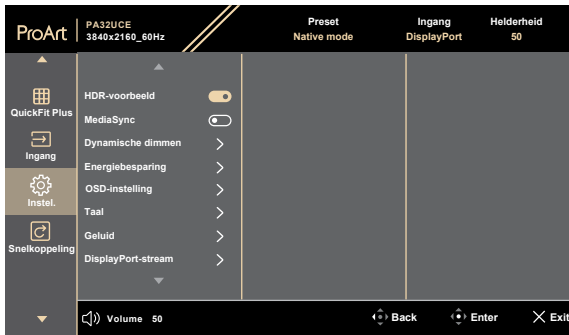

- **HDR-voorbeeld:** Hiermee kunt u een voorbeeld bekijken van de prestaties van niet-HDR-inhoud met HDR- en HLG-toewijzing. Wanneer de functie HDR-voorbeeld is ingeschakeld, kunnen alleen de opties HDR\_PQ DCI, HDR\_PQ BT.2020, HDR\_HLG en HDR\_HLG DCI worden gekozen.
- **MediaSync:** Schakel VESA MediaSync-ondersteuning in.
  - \* MediaSync kan alleen worden geactiveerd binnen 40Hz ~ 60Hz.
  - \* Voor ondersteunde GPU's, minimale vereisten aan PC-systeem en stuurprogramma neemt u contact op met de GPU-fabrikanten.



Om deze functie te activeren, moet u het volgende doen: schakel PIP/PBP uit.

- **Dynamische dimmen:** Synchroniseert met inhoud terwijl het contrast wordt gewijzigd om dynamisch dimmen van de achtergrondverlichting uit te voeren. U kunt de synchronisatiesnelheid aanpassen van “**Uit**” naar “**Max**”.



Om deze functie te activeren, moet u het volgende doen: schakel **PIP/PBP** uit.

- **Energiebesparing:** Selecteer **Normaal niveau** voor hub inschakelen tijdens energiebesparing. Selecteer **Diep niveau** voor hub uitschakelen tijdens energiebesparing.



Om in serie schakelen te activeren, moet u het volgende doen: stel Energiebesparing in op Normaal niveau. Opmerking: Ingang is vast (geen automatische detectie) wanneer DP-uitgangskabel is aangesloten.

- **OSD-instelling:**

- \* Past de **OSD Timeout** aan van 10 tot 120 seconden.
- \* Schakelt de **DDC/CI**-functie in of uit.
- \* Past de OSD-achtergrond aan van **ondoorzichtig** naar **Doorzichtig**.
- \* Schakelt de functie **Draai autom** in of uit.



---

Om Automatische rotatie OSD te activeren, moet u het volgende doen: schakel PIP/PBP uit.

---

- **Taal:** Er zijn 22 talen waar u uit kunt kiezen, inclusief Engels, Frans, Duits, Italiaans, Spaans, Nederlands, Portugees, Russisch, Tsjechisch, Kroatisch, Pools, Roemeens, Hongaars, Turks, Vereenvoudigd Chinees, Traditioneel Chinees, Japans, Koreaans, Thais, Indonesisch, Perzisch, Oekraïens.

- **Geluid:**

- \* Past **Volume** aan van 0 tot 100.
- \* Dempen of Dempen opheffen van de audio-uitgang.
- \* Selecteer audio-ingang uit PIP/PBP-**bronnen**.



---

Om de functie Bron te activeren, moet u het volgende doen: schakel PIP/PBP in.

---

- **DisplayPort-stream:** compatibiliteit met grafische kaart. Selecteer **DisplayPort 1.2**, **DisplayPort 1.4** of **DisplayPort 1.4 + USB 3.2** volgens de DP-versie van de grafische kaart.

- **Vergrendelen:**

- \* **Sleutel:** Om alle functietoetsten uit te schakelen. Druk langer dan 5 seconden op de 5-richtingsknop om de toetsvergrendelingsfunctie te annuleren.
- \* **Instelling voorinstelling:** Voor het vergrendelen van alle parameters en het uitschakelen (grijs weergeven) van ProArt-palet.

- **Voedingsindicator:** Hiermee schakelt u de voedings-LED in/uit.

- **Lichtsynchronisatie:** Past de luminantie van de achtergrondverlichting en de kleurtemperatuur aan overeenkomstig de condities van omgevingsverlichting of interne verlichting.

- \* **Helderheid achtergrondverlichting:** Compenseert de sterkte van de achtergrondverlichting overeenkomstig het luminantieverschil weg van de standaard conditie.
- \* **Helderheid van omgeving:** Pas de luminantie van de achtergrondverlichting dynamisch aan het omgevingslicht aan.

- \* **Kleurtemperatuur van omgeving:** Pas de kleurtemperatuur dynamisch aan het omgevingslicht aan.
- **Nabijheidssensor:** Als de functie is ingeschakeld en het systeem detecteert de aanwezigheid van een object binnen 30cm-90cm niet binnen de vooraf ingestelde tijd, zal het systeem de helderheid automatisch periodiek verlagen.



- 
- Hersteltijd zou binnen 2 seconden zijn.
  - Detecteerbaar vermogen en afstand zijn anders overeenkomstig het object en de omgeving.
  - Vermijd het plaatsen van objecten voor de sensor (tussen 30cm en 90cm), omdat dit zal leiden tot mislukken van de functie van de sensor (verkeerd inschatten dat iemand zich ervoor bevindt).
- 
- **KVM:** Staat gebruikers toe om desbetreffende USB upstream-poorten toe te wijzen aan hun HDMI/DisplayPort-aansluitingen. Het volgt de onderstaande regels.
    - \* Upstream 1/Automatisch heeft prioriteit na Alles resetten, geselecteerd indien verbonden.
    - \* 1ste aangesloten upstream heeft prioriteit. Dit betekent dat als alleen een upstream is aangesloten, KVM hiernaar schakelt ongeacht de OSD-instellingen.
    - \* Selecteert de laatste effectieve optie na inschakelen als beide zijn aangesloten.
    - \* Schakelt KVM na handmatig of automatisch schakelen van de poort als er een bijpassende optie is geselecteerd.
    - \* Schakelt KVM onmiddellijk las enige optie wordt gewijzigd in het OSD-menu, alleen als de desbetreffende upstream is aangesloten.
  - **CEC:** Sluit de stroom en uitschakelbediening van de monitor aan en een NUC mini PC hierop aangesloten via HDMI-poort.
    - \* Schakelt de monitor in of uit met gebruik van de Aan/uit-knop op de voorste rand en schakelt ook de hiermee verbonden NUC in of uit.
    - \* Schakelt de verbonden NUC in of uit en schakelt ook de monitor in of uit.
  - **Informatie:** Toont de monitorinformatie.
  - **Reset alles:** Met “Ja” kunt u de standaardinstellingen herstellen.

## 9. Snelkoppeling

Definieert de functies voor de knoppen Snelkoppeling 1 en 2.

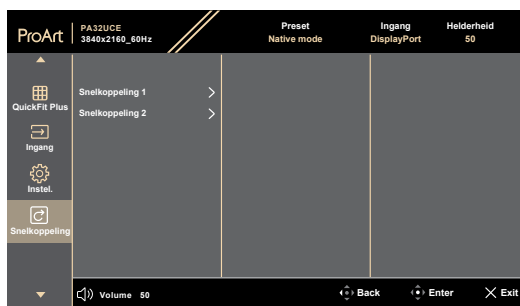

- **Snelkoppeling 1/Snelkoppeling 2:** Selecteert een functie voor de knoppen Snelkoppeling 1 en 2.



---

Wanneer een bepaalde functie wordt geselecteerd of geactiveerd, wordt uw snelkoppeling mogelijk niet ondersteund. Beschikbare functiekeuzen voor snelkoppeling: Blauwlichtfilter, Helderheid, Voorinstelling, HDR, PIP/PBP-instelling, Kleurtemp., QuickFit Plus, Volume, Gebruikersmodus 1, Gebruikersmodus 2, Gebruikersmodus 3.

---

## 3.2 Overzicht van specificaties

<b>Beeldschermtype</b>	TFT LCD
<b>Schermgrootte</b>	31,5" (16:9, 80 cm) breedbeeld
<b>Max. Resolutie</b>	3840 x 2160
<b>Pixelpitch</b>	0,180 mm x 0,180 mm
<b>Helderheid (std.)</b>	400 cd/m <sup>2</sup> (Volledig scherm)
<b>Contrastverhouding (std.)</b>	1000:1
<b>Weergavehoek (H/V) CR&gt;10</b>	178°/178°
<b>Weergavekleuren</b>	1073,7M (8 bits + FRC)
<b>Responstijd</b>	5 ms (GTG)
<b>Selectie ProArt-preset</b>	14 vooraf ingestelde kleurenmodi
<b>Automatische afstelling</b>	Nee
<b>Selectie kleurtemperatuur</b>	5 kleurtemperaturen
<b>Analoge ingang</b>	Nee
<b>Digitale ingang</b>	DisplayPort v1.4, HDMI 2.0 x 2, DisplayPort via USB Type-C
<b>Digitale uitgang</b>	DisplayPort
<b>Oortelefoonaansluiting</b>	Ja
<b>Audio-ingang</b>	Nee
<b>Luidspreker (ingebouwd)</b>	2 W x 2 stereo
<b>USB 3.0-poort</b>	1 x USB 3.2 Gen 1 upstream Type-C (voor KVM-gebruik) 1 x USB 3.2 Gen 1 downstream Type-C 2 x USB 3.2 Gen 1 downstream Type-A
<b>Kleur</b>	Zwart
<b>Voedings-LED</b>	Wit (Aan)/Oranje (Stand-by)
<b>Kanteling</b>	+23° ~ -5°
<b>Draaien</b>	+90° ~ -90°
<b>Draaien</b>	+30° ~ -30°
<b>Hoogteafstelling</b>	120 mm
<b>Kensington-slot</b>	Ja
<b>AC-ingangsspanning</b>	Wisselstroom: 100~240V
<b>Energieverbruik</b>	Inschakelen: 25,64 W** (Typ.), Stand-by stroom: ≤ 0,5 W, DC Uitschakelen: 0,3 W, AC Uitschakelen: 0 W
<b>Temperatuur (in werking)</b>	0°C~40°C
<b>Temperatuur (niet in werking)</b>	-20°C~+60°C

<b>Afmetingen (B x H x D) zonder voet</b>	714,2 mm x 438,15 mm x 46,8 mm
<b>Afmetingen (B x H x D) met voet</b>	714,2 mm x 617,85 mm x 240 mm (hoogst) 714,2 mm x 497,85 mm x 240 mm (laagst) 900 mm x 515 mm x 162 mm (pakket)
<b>Gewicht (bij benadering)</b>	8,9 kg (netto); 5,8 kg (netto, zonder standaard); 14,1 kg (bruto)
<b>Meerdere talen</b>	22 talen (Engels, Frans, Duits, Italiaans, Spaans, Nederlands, Portugees, Russisch, Tsjechisch, Kroatisch, Pools, Roemeens, Hongaars, Turks, Vereenvoudigd Chinees, Traditioneel Chinees, Japans, Koreaans, Thais, Indonesisch, Perzisch, Oekraïens)
<b>Accessoires</b>	Beknopte starthandleiding, garantiebewijs, stroomsnoer, HDMI-kabel, DisplayPort-kabel, USB C naar C-kabel (optioneel), USB C naar A-kabel (optioneel), rapport kleurkalibratietest, ProArt-welkomstkaart, Kap
<b>Naleving en standaarden</b>	cTUVus, FCC, ICES-3, EPEAT Gold, CB, CE, ErP, WEEE, EU Energy, ISO 9241-307, UkrSEPRO, CU, CCC, CEL, BSMI, RCM, VCCI, PSE, PC Recycle, J-MOSS, KC, KCC, Korea MEPS, Ukraine EE, PSB, Energy Star®, RoHs, CEC, Windows 10/11 WHQL, TÜV Flicker Free, TÜV Low Blue Light, FSC Mix

**\*de specificaties zijn onderhevig aan wijzigingen zonder voorafgaande kennisgeving.**

**\*\*Energieverbruik van Aan-modus als gedefinieerd in Energy Star versie 8.0.**

# 3.3 Afmetingen omtrek

ASUS PA32UCe Outline Dimension  
 \*Unit: mm(inch)

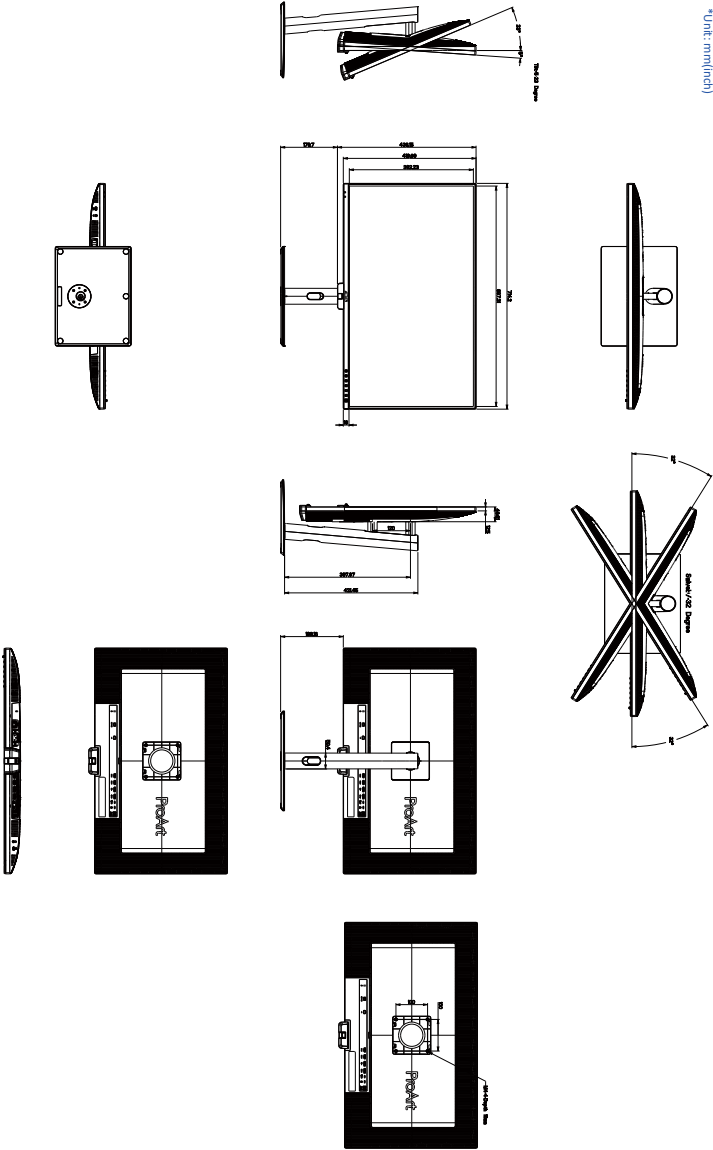

## 3.4 Probleemoplossing (Veelgestelde vragen)

Probleem	Mogelijke oplossing
Stroom-LED brandt niet	<ul style="list-style-type: none"> <li>• Druk op de knop  om te controleren of de monitor aan staat.</li> <li>• Controleer of de stroomkabel goed is aangesloten op de monitor en de netvoeding.</li> <li>• Controleer of de voedingsschakelaar is INGESCHAKELD.</li> </ul>
De stroom-LED brandt amberkleurig en er is geen schermbeeld	<ul style="list-style-type: none"> <li>• Controleer of de monitor en de computer aan staan.</li> <li>• Controleer of de signaalkabel goed is aangesloten op de monitor en de computer.</li> <li>• Controleer de signaalkabel op gebogen pennen.</li> <li>• Sluit de computer aan op een andere beschikbare monitor en controleer of de computer goed werkt.</li> </ul>
Het schermbeeld is te licht of te donker	<ul style="list-style-type: none"> <li>• Stem de instellingen van het Contrast en de Helderheid af via OSD.</li> </ul>
Het beeld beweegt of een golfpatroon is aanwezig in het beeld	<ul style="list-style-type: none"> <li>• Controleer of de signaalkabel goed is aangesloten op de monitor en de computer.</li> <li>• Verwijder elektrische apparatuur die de elektrische interferentie kunnen veroorzaken.</li> </ul>
Het schermbeeld heeft verkeerde kleuren (wit ziet er niet uit als wit)	<ul style="list-style-type: none"> <li>• Controleer de signaalkabel op gebogen pennen.</li> <li>• Voer Reset alles uit via het OSD.</li> <li>• Stem de R/G/B-kleurinstellingen af of selecteer de kleur via OSD.</li> </ul>
Geen geluid of zacht geluid	<ul style="list-style-type: none"> <li>• Controleer of de HDMI/DisplayPort/USB Type C-kabel goed is aangesloten op de monitor en de computer.</li> <li>• Pas de volume-instellingen van zowel uw monitor als het HDMI/DisplayPort/USB Type C-apparaat aan.</li> <li>• Controleer of het stuurprogramma van de geluidskaart van de computer goed is geïnstalleerd en geactiveerd.</li> </ul>

### 3.5 Ondersteunde bedieningsmodi

Resolutie	Verticale frequentie (Hz)	Horizontale frequentie (KHz)	Pixel (MHz)	Full Screen/ PIP	PBP
640 x 480	31,469(N)	59,94(N)	25,175	V	V
720 x 480	31,469	59,94	27		
720 x 576	31,25	50	27		
800 x 600	37,879(P)	60,317(P)	40	V	V
1024 x 768	48,363(N)	60,004(N)	65	V	V
1280 x 720	37,5	50	74,25		
1280 x 720	45(P)	60(P)	74,25	V	V
1280 x 960	60(P)	60(P)	108	V	V
1280 x 1024	63,981(P)	60,02(P)	108	V	V
1600 x 1200	75(P)	60(P)	162	V	V
1920 x 1080	27	24	74,25		
1920 x 1080	28,125	25	74,25		
1920 x 1080	33,75	30	74,25		
1920 x 1080	56,25	50	148,5		
1920 x 1080	67,5(P)	60(P)	148,5	V	V
1920 x 2160	65,918	30	168,75		
3840 x 2160	133,125	60	532,5		
1920 x 2160	133,293	60	277,25		
1920 x 2160	134,13	60	356,25		
2560 x 1440	88,787	60	241,5		
3840 x 2160	52,375	24	209,5		
3840 x 2160	54	24	297		
3840 x 2160	56,25	25	297		
3840 x 2160	65,625	30	262,5		
3840 x 2160	67,5	30	297		
3840 x 2160	112,5	50	594		
3840 x 2160	135	60	594		

**"P" / "N" staat voor "Positieve" / "Negatieve" polariteit van binnenkomende H-sync/V-sync (ingangstiming).**

**Wanneer de monitor in de videomodus werkt (d.w.z. dat er geen gegevens worden weergegeven), moeten de volgende HD-modi worden ondersteund naast de video met standaard definitie.**

Resolutie	Verticale frequentie (Hz)
3840 x 2160p	60Hz
	50Hz
	30Hz
	25Hz
	24Hz
1920 x 1080p	60Hz
	50Hz
	30Hz
	25Hz
	24Hz
1280 x 720p	60Hz
	50Hz
720 x 576p	50Hz
720 x 480p	60Hz
720 x 576p	50Hz
720 x 480p	60Hz
640 x 480p	60Hz
1920x1080i	60Hz
	50Hz
720(1440) x 576i	50Hz
720(1440) x 480i	60Hz

**ASUS**