

nutribullet®

DIGITALE HEISSLUFTFRITTEUSE XXL



Bedienungsanleitung

Sicherheitshinweise

Wenn Sie die nutribullet® Heißluftfritteuse XXL benutzen, denken Sie daran: **Sicherheit steht an erster Stelle.**

Warnung! Lesen Sie vor dem Gebrauch von nutribullet® diese Anleitung sorgfältig durch, um die Gefahr von schweren Verletzungen zu vermeiden. Beim Betrieb eines Elektrogerätes müssen nicht nur grundlegendste Vorsichtsmaßnahmen, sondern auch die folgenden Sicherheitshinweise beachtet werden.

**! Bewahren Sie diese Bedienungsanleitung auf!
DIESES GERÄT IST AUSSCHLIESSLICH
FÜR DEN HAUSGEBRAUCH BESTIMMT**

LESEN SIE VOR DEM GEBRAUCH ALLE ANWEISUNGEN SORGFÄLTIG DURCH.

ALLGEMEINE SICHERHEITSINFORMATIONEN

- Das Gerät darf nicht von Personen (einschließlich Kindern) mit eingeschränkten körperlichen, sensorischen oder geistigen Fähigkeiten oder mangelnder Erfahrung und Kenntnis benutzt werden, es sei denn, sie werden von einer für ihre Sicherheit verantwortlichen Person beaufsichtigt oder im sicheren Gebrauch des Gerätes geschult.
- Beaufsichtigen Sie Kinder, um sicherzustellen, dass sie nicht mit dem Gerät spielen.
- Ziehen Sie nach dem Gebrauch und vor der Reinigung den Stecker aus der Steckdose. Lassen Sie das Gerät abkühlen, bevor Sie Zubehörteile montieren oder entfernen und bevor Sie es reinigen.
- Überprüfen Sie das Gerät regelmäßig auf Schäden. Verwenden Sie das Gerät nicht, wenn das Kabel oder der Stecker beschädigt ist, nach einer Störung oder wenn das Gerät in irgendeiner Weise beschädigt wurde. Bringen Sie das Gerät zu einem autorisierten Kundendienstzentrum in Ihrer Nähe, um es überprüfen, reparieren oder einstellen zu lassen.
- Wenn das Kabel beschädigt ist, lassen Sie es umgehend durch den Hersteller oder den Kundendienst, auf jeden Fall aber durch qualifiziertes

Personal, austauschen, um jeglicher Gefahr vorzubeugen.

- Halten Sie das Gerät und das Kabel außerhalb der Reichweite von Kindern.
- Die Verwendung von Zubehör, das nicht vom Hersteller des Gerätes empfohlen oder verkauft wird, kann zu Verletzungen oder Betriebsstörungen führen.
- Nur zur Verwendung auf einer Arbeitsfläche. Vergewissern Sie sich, dass die Aufstellfläche eben, sauber und trocken ist. Stellen Sie das Gerät während des Gebrauchs nicht an den Rand der Arbeitsfläche. Verwenden Sie keine Steckdosen unter der Arbeitsfläche, da das Kabel für Kinder erreichbar wäre.
- Nicht im Freien verwenden.
- Achten Sie darauf, dass das Kabel nicht über die Tischkante oder Arbeitsfläche hängt und nicht mit heißen Oberflächen in Berührung kommt.
- Stellen Sie das Gerät nicht auf oder in die Nähe eines eingeschalteten Gas- oder Elektroherds bzw. in einen heißen Backofen.
- Seien Sie äußerst vorsichtig, wenn Sie ein Gerät mit Öl oder anderen heißen Flüssigkeiten verstellen.

Lassen Sie das Gerät immer abkühlen, bevor Sie es anfassen oder verstellen.

- Vergewissern Sie sich, dass das Gerät sauber ist, bevor Sie es benutzen. Verschüttetes Gargut kann schwere Verbrennungen verursachen. Halten Sie das Gerät und das Kabel außerhalb der Reichweite von Kindern. Vermeiden Sie die Verwendung von Verlängerungen für das Netzkabel.
- Um Brände, Stromschläge und Personenschäden zu vermeiden, das Kabel oder die Stecker nicht in Wasser oder andere Flüssigkeiten tauchen.
- Ziehen Sie den Netzstecker, wenn Sie das Gerät nicht benutzen, und schalten Sie es aus, wenn Sie den Garbehälter in das Gehäuse einsetzen oder ihn herausnehmen.
- Vermeiden Sie den Kontakt mit heißen Oberflächen. Verwenden Sie den Griff des Garbehälters. Beim Frittieren mit Heißluft wird heißer Dampf durch die Entlüftungsöffnungen auf der Rückseite freigesetzt. Halten Sie Hände und Gesicht von Dampf und Entlüftungsöffnungen fern. Seien Sie vorsichtig, wenn Sie den Garbehälter aus dem

Gehäuse nehmen, da heißer Dampf austreten kann.

- Setzen Sie das Gerät nur für den bestimmungsgemäßen Gebrauch ein. Unsachgemäßer Gebrauch kann Verletzungen verursachen.
- **Verwenden Sie immer isolierende Ofenhandschuhe oder, falls vorhanden, Griffe oder Knöpfe.**
- **Um Stromschläge zu vermeiden, tauchen Sie das Kabel, die Stecker, das Heizelement oder das Gehäuse nicht in Wasser oder andere Flüssigkeiten.**

VERGEWISSERN SIE SICH VOR DEM FRITTIEREN, DASS DER GARBEHÄLTER FEST EINGERASTET IST. VERSUCHEN SIE NICHT, DEN GARBEHÄLTER ZU ENTFERNEN, WÄHREND DAS GERÄT IN BETRIEB IST.

- Schalten Sie das Gerät immer aus und ziehen Sie den Netzstecker aus der Steckdose, wenn Sie es nicht benutzen und bevor Sie es reinigen und aufräumen.
- Füllen Sie den Garbehälter nie zu voll. Lassen Sie einen Abstand von mindestens 50 mm zwischen dem Gargut und der Oberseite des Garbehälters. Achten Sie darauf, dass das Gargut im Inneren des Garbehälters

nicht direkt mit dem Heizelement in Berührung kommt. Eine Überfüllung kann zu Personen- und Sachschäden führen oder den sicheren Gebrauch des Gerätes beeinträchtigen.

ZUSÄTZLICHE SICHERHEITSHINWEISE:

- Entfernen und entsorgen Sie jegliches Verpackungsmaterial oder Werbeaufkleber, bevor Sie das Gerät zum ersten Mal benutzen.
- Um Kinder vor Erstickungsgefahr zu schützen, entfernen und entsorgen Sie alle Schutzverpackungen oder Plastikbeutel, in denen das Gerät oder seine Bestandteile verpackt sind.
- **Legen Sie zum Aufwärmen nur Lebensmittel in den Garbehälter. Verwenden Sie das Gerät nicht zum Frittieren mit Öl.**
- Vergewissern Sie sich immer, dass das Gerät korrekt und vollständig montiert ist, bevor Sie es an die Steckdose anschließen und in Betrieb nehmen.
- Stellen Sie sicher, dass der Bereich unmittelbar unter oder neben dem Gerät sauber und trocken ist. **Nicht in nassem Zustand verwenden.**

- Verschüttetes Gargut unter dem Gerät, um das Gerät oder auf dem Gerät muss beseitigt und die Fläche getrocknet werden, bevor das Gerät weiter betrieben wird.
- Eine mögliche leichte Vibration während des Gerätebetriebs ist als normal anzusehen.
- Achten Sie bei der Verwendung dieses Gerätes darauf, dass oben, unten und an allen Seiten ausreichend Platz für die Luftzirkulation vorhanden ist (mindestens 200 mm).
- Decken Sie die Entlüftungsöffnungen an der Rückseite des Gerätes nicht ab, während es in Betrieb ist.
- Lassen Sie das Gerät nicht unbeaufsichtigt, während es in Betrieb ist.
- Halten Sie während des Betriebs Hände, Finger, Haare, Kleidung und Utensilien vom Gerät fern.
- Halten Sie das Gerät sauber. Im Abschnitt **Pflege und Wartung** finden Sie Tipps zum richtigen Gebrauch.
- Abgesehen von der Reinigung müssen alle Wartungsarbeiten von einer autorisierten Kundendienststelle durchgeführt werden. Versuchen Sie nicht, das Gerät selbst zu reparieren.

Wenn Sie Hilfe benötigen, wenden Sie sich an den Kundendienst unter nutribullet.com

- Sollte Ihnen eine der Anweisungen oder Warnungen unklar sein, **dann wenden Sie sich an den Kundendienst unter nutribullet.com.**

! Bewahren Sie diese Bedienungsanleitung auf!



Inhaltsverzeichnis

- 08 Verpackungsinhalt**
- 09 Montageanleitung**
- 10 Bedienfeld**
- 12 Bedienungsanleitung**
 - 12 Vor dem ersten Gebrauch
 - 13 Montageanleitung
 - 13 Gebrauch der Heißluftfritteuse
- 16 Wartung**
 - 16 Ersatzteile

Vielen Dank, dass Sie sich für die digitale nutribullet® Heißluftfritteuse XXL entschieden haben.

Verpackungsinhalt



Gehäuse

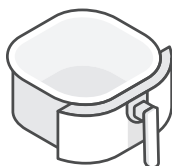

Garbehälter



Grillrost



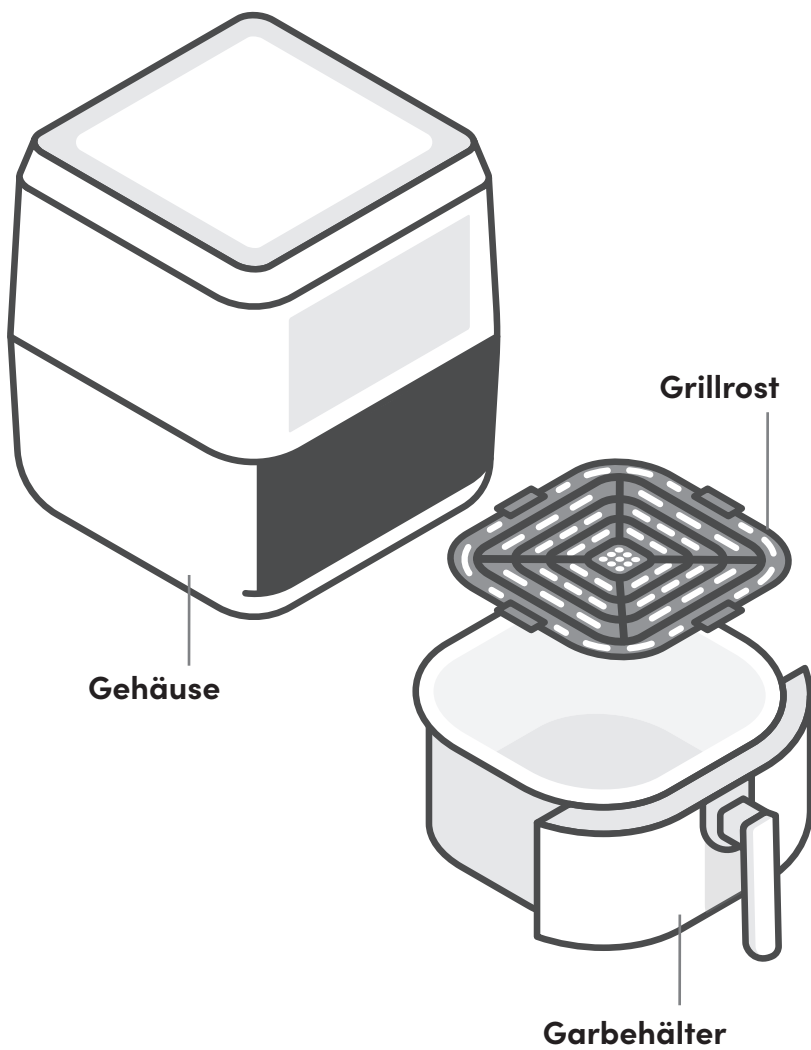



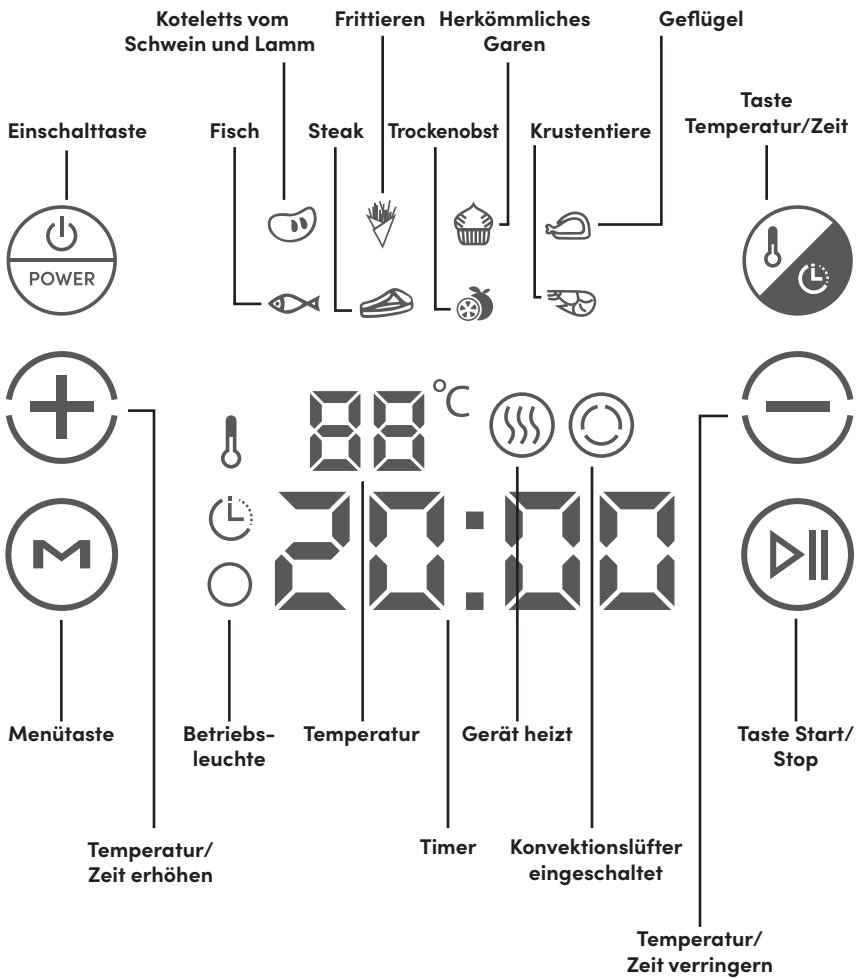

Montageanleitung



Bedienfeld



Um ein Garprogramm auszuwählen, drücken Sie die Menütaste, bis das gewünschte Garprogramm blinkt. Das Programm wird mit der voreingestellten Zeit und Temperatur geladen, wie in der nachfolgenden Tabelle angegeben. Um den Garvorgang zu starten, drücken Sie die Taste Start/Stop.

Symbol	Programm	Voreingestellte Temperatur	Voreingestellte Garzeit
	Koteletts vom Schwein und Lamm	200°C	15 Minuten
	Frittieren	200°C	20 Minuten
	Herkömmliches Garen	180°C	30 Minuten
	Geflügel	200°C	20 Minuten
	Fisch	200°C	12 Minuten
	Steak	200°C	25 Minuten
	Trockenobst	30°C	4 Stunden
	Krustentiere	180°C	12 Minuten

- Mit den Tasten **Temperatur/Zeit** und +/- können Sie die Temperatur oder Garzeit manuell einstellen. Um die Temperatur oder Garzeit vor Beginn des Garvorgangs einzustellen, drücken Sie die Taste **Temperatur/Zeit**, bis eine der beiden Ziffern blinkt. Wenn die Anzeige blinkt, können Sie mit den Tasten +/- die Einstellung erhöhen oder verringern. Wenn Sie die Temperatur oder die Garzeit ändern möchten, während der Garvorgang bereits läuft, drücken Sie zunächst die Taste **Start/Stop**, um den Garvorgang zu unterbrechen. Drücken Sie dann die Taste **Temperatur/Zeit**, um die gewünschte Einstellung vorzunehmen. Drücken Sie **Start/Stop**, um den Garvorgang fortzusetzen.
- Wenn die Heißluftfritteuse 10 Minuten lang nicht benutzt wurde, schaltet das Gerät in den **Standby-Modus**. Um die Heißluftfritteuse aus dem **Standby-Modus** zu holen, drücken Sie einfach die **Einschalttaste** (Power) und das vollständige Bedienfeld wird angezeigt.
- Sie können den Garvorgang jederzeit abbrechen, indem Sie die **Einschalttaste** (Power) gedrückt halten. Das Gerät schaltet sich aus, die Ziffern für Temperatur und Uhrzeit blinken und es ertönt eine Reihe von Signaltönen. Nach 30 Sekunden wird die **Einschalttaste** wieder eingeleuchtet. Drücken Sie die **Einschalttaste**, um zum Hauptbildschirm zurückzukehren.

Bedienungsanleitung

Vor dem ersten Gebrauch

Bevor Sie die nutribullet® Heißluftfritteuse XXL zum ersten Mal benutzen, müssen Sie die folgenden Schritte durchführen.

1. AUSPACKEN

Öffnen Sie die Verpackung, nehmen Sie das Gehäuse mit dem Garbehälter und dem Grillrost heraus und legen Sie alle Teile auf eine ebene, trockene Fläche.

2. REINIGUNG

Spülen Sie den **Garbehälter** und den **Grillrost** mit warmer Seifenlauge ab. Reinigen Sie das **Gehäuse der Heißluftfritteuse** außen mit einem feuchten Tuch.

3. DEN GARBEBEREICH VORBEREITEN UND FÜR AUSREICHENDE BELÜFTUNG SORGEN

Stellen Sie sicher, dass die Heißluftfritteuse auf einer sauberen, trockenen und ebenen Fläche steht. Verwenden Sie das Gerät nicht im Freien. Während des Betriebs muss die Heißluftfritteuse mindestens 20 cm von der Wand entfernt sein, um eine gute Luftzirkulation hinter dem Gerät zu gewährleisten.

WICHTIG: Um den Geruch des neuen Gerätes zu beseitigen, können Sie die Heißluftfritteuse etwa 5 Minuten lang bei maximaler Temperatur laufen lassen, ohne Gargut einzulegen.

WICHTIG: Wir empfehlen, das Gerät auf eine hitzebeständige Matte zu stellen, um eine Beschädigung der Arbeitsfläche zu vermeiden.

Montage

Bevor Sie mit Schritt 1 beginnen, lesen Sie noch einmal die Warnungen und Hinweise im Abschnitt Sicherheitshinweise (Seite 2-5) und im vorherigen Abschnitt.

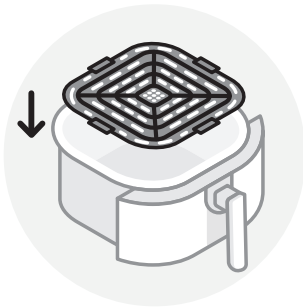

- 1 Legen Sie den Grillrost auf den Boden des Garbehälters.** Vergewissern Sie sich, dass der **Grillrost** fest auf dem Boden des **Garbehälters** liegt.

Gebrauch der Heißluftfritteuse

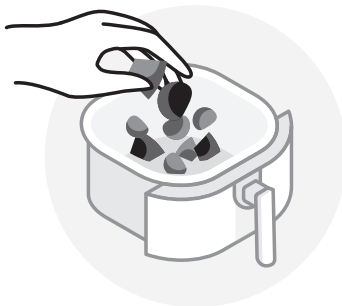

- 1 Legen Sie das Gargut in den Garbehälter und achten Sie darauf, dass er nicht überfüllt wird.** Um ein optimales Garergebnis zu erzielen, lassen Sie mindestens 50 mm Platz zwischen dem Gargut und der Oberseite des **Garbehälters**.



- 2 Halten Sie den Garbehälter am Griff fest und setzen Sie ihn in das Gehäuse ein.** Vergewissern Sie sich, dass die Heißluftfritteuse richtig zusammengesetzt ist und der **Garbehälter** vollständig in das **Gehäuse** eingesetzt ist.

WICHTIG: Die Heißluftfritteuse funktioniert nicht, wenn der **Garbehälter** nicht richtig eingesetzt ist.

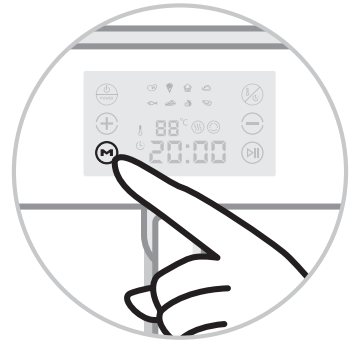

- 3 UM EIN GARPROGRAMM ZU VERWENDEN:** Drücken Sie die **Menütaste**, bis das gewünschte Garprogramm blinkt. Die voreingestellten Zeit- und Temperaturwerte für das gewählte Programm werden auf dem **Bedienfeld** angezeigt. Drücken Sie die Taste **Start/Stop**, um den Garvorgang zu starten.

UM EINE MANUELLE EINSTELLUNG ZU VERWENDEN: Um eine manuelle Einstellung vorzunehmen oder um die Temperatur oder die Garzeit eines voreingestellten Programms zu ändern, nachdem es ausgewählt wurde, drücken Sie die **Menütaste**: Das Display beginnt zu blinken. Drücken Sie die Taste **Zeit/Temperatur** und verwenden Sie die Tasten **+/-**, um die Temperatur einzustellen. Sobald die gewünschte Temperatur angezeigt wird, drücken Sie erneut die Taste **Zeit/Temperatur**, um sie einzustellen. Verwenden Sie nun die Tasten **+/-**, um die Garzeit einzustellen. Sobald die gewünschte Zeit angezeigt wird, drücken Sie die Taste **Start/Stop**, um sie einzustellen und den Garvorgang zu starten.



4 WENDEN DES GARGUTS WÄHREND DES GARVORGANGS:

Bei einigen Rezepten muss der **Garbehälter** während des Garvorgangs herausgezogen und das Gargut gewendet werden. Drücken Sie in diesem Fall zunächst die Taste **Start/Stop**, um die Heißluftfritteuse anzuhalten. Wenn der Garvorgang unterbrochen ist, ziehen Sie den **Garbehälter** am Griff aus dem **Gehäuse**. Wenden Sie das Gargut mit einem Kochutensil und setzen Sie den **Garbehälter** wieder fest in das **Gehäuse** ein. Drücken Sie die Taste **Start/Stop**, um den Garvorgang fortzusetzen. Am Timer wird eine zusätzliche Zeit angezeigt, damit die Heißluftfritteuse ihre Temperatur anpassen kann.

 **WARNUNG:** Das GARGUT kann sehr heiß sein. Seien Sie vorsichtig beim Herausnehmen des Garbehälters, da heißer Dampf austreten kann. Halten Sie Hände und Gesicht von Dampf und Entlüftungsöffnungen fern.



5 Wenn die Garzeit abgelaufen ist, ertönen 5 Signaltöne, um das Ende des Garvorgangs anzuzeigen.

Warten Sie ein paar Sekunden, bevor Sie den Garbehälter herausziehen.

 **VORSICHT:** Ein vorzeitiges Herausnehmen des Garbehälters kann zu gefährlichen Spritzern führen.

 **VORSICHT:** Seien Sie vorsichtig beim Herausnehmen des **Garbehälters**, da heißer Dampf austreten kann.

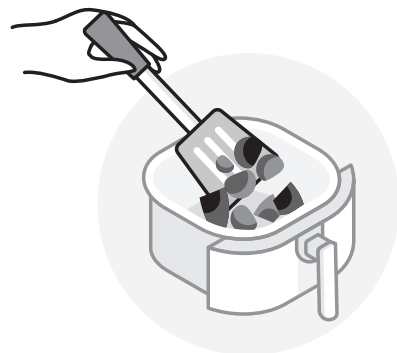

6 Nehmen Sie das Gargut mit einem Kochutensil aus dem Garbehälter - NIEMALS mit den Händen. Guten Appetit!

Wartung

Die Reinigung der nutribullet® Heißluftfritteuse XXL geht schnell und einfach. Damit sich weniger Rückstände ansammeln, empfehlen wir, alle abnehmbaren Teile nach jedem Gebrauch zu reinigen.

1.
Schalten Sie die Heißluftfritteuse aus, ziehen Sie den Netzstecker und lassen Sie sie nach dem Gebrauch vollständig abkühlen.

2.
Entfernen Sie den **Garbehälter** und den **Grillrost**. Der **Garbehälter** und der **Grillrost** können im **OBEREN KORB** des Geschirrspülers gewaschen oder zur Reinigung in warmer Seifenlauge abgespült werden.

 **WARNUNG:** Verwenden Sie NICHT den Desinfektionszyklus – die hohe Temperatur kann den Kunststoff verformen.

 **VORSICHT:** Verwenden Sie KEINE Scheuermittel oder Metallwerkzeuge, um den **Garbehälter** oder den **Grillrost** zu reinigen. Dadurch könnte die Antihafbeschichtung der Oberfläche beschädigt werden.

3.
Reinigen Sie die Innenseite des **Gehäuses der Heißluftfritteuse**, indem Sie Rückstände vorsichtig mit einem warmen Baumwolltuch abwischen und mit einem trockenen Tuch nachtrocknen. Die Innen- und Außenseite des **Gehäuses** sollte nur mit einem feuchten Tuch gereinigt werden.

 **VORSICHT:** Tauchen Sie das Gehäuse NICHT in Wasser oder andere Flüssigkeiten.

4.
Wenn alle Teile gründlich gereinigt und getrocknet sind, räumen Sie die fertig montierte Heißluftfritteuse an einem sicheren und trockenen Ort auf.

Ersatzteile

Um weitere Teile und Zubehör zu bestellen, besuchen Sie bitte unsere Website unter **nutribullet.com**.

Erläuterung der Symbole



Dieses Symbol bedeutet, dass das Produkt in der Europäischen Union nicht über den Hausmüll entsorgt werden darf. Um Schäden an der Umwelt und der menschlichen Gesundheit durch unkontrollierte Entsorgung der Abfälle zu vermeiden, recyceln wir sie verantwortungsbewusst und fördern die nachhaltige Wiederverwendung der Materialressourcen. Geben Sie Ihr Altgerät an den bekannten kommunalen Rückgabe- und Sammelstellen ab oder wenden Sie sich an das Geschäft, in dem das Produkt gekauft wurde. Das Produkt kann also umweltschonend recycelt werden.



Die Transport- und Schutzverpackung des Produkts besteht aus umweltfreundlichen und recycelbaren Materialien. Vergewissern Sie sich, dass Kunststoff, Hüllen, Tüten, usw. sicher entsorgt und außerhalb der Reichweite von Kindern gehalten werden. Werfen Sie diese Materialien nicht weg, recyceln Sie sie!



Erklärung des Herstellers, dass das Produkt die Anforderungen der anwendbaren EG-Richtlinien erfüllt

220-240VAC 50-60Hz 1800W

Capital Brands Distribution, LLC | nutribullet.com | Alle Rechte vorbehalten.

nutribullet® und das nutribullet-Logo sind Handelsmarken der CapBran Holdings, LLC, die in den Vereinigten Staaten und weltweit eingetragen sind.

Die Abbildungen können vom tatsächlichen Produkt abweichen. Im Zuge unseres konstanten Strebens nach Verbesserung unserer Produkte können die hier angegebenen Spezifikationen ohne Vorankündigung geändert werden.

230320_NBA93100 (NBA-100)