

tineco

FLOOR ONE S3 SERIES Smart Cordless Floor Washer

Bedienungsanleitung

Instruction Manual

Manual De Uso

Mode D'emploi

Manuale D'istruzioni

Handleiding

Instrukcja obsługi

Kullanım Kılavuzu



*Actual product may differ from illustration.

TINECO IS HERE TO HELP.

We'll get back to you within 24 hours.



www.tineco.com

A

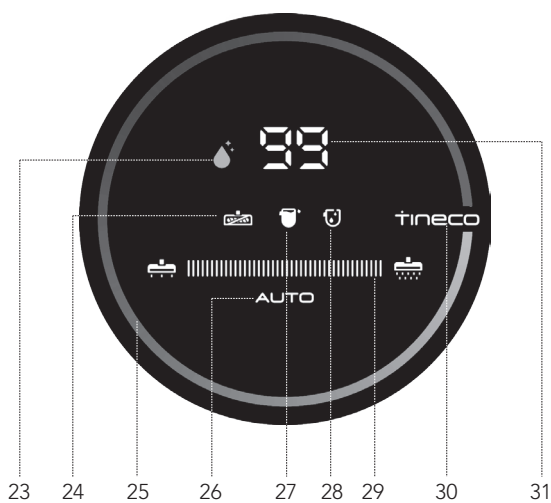
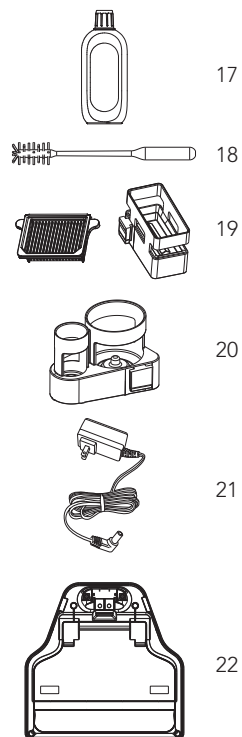
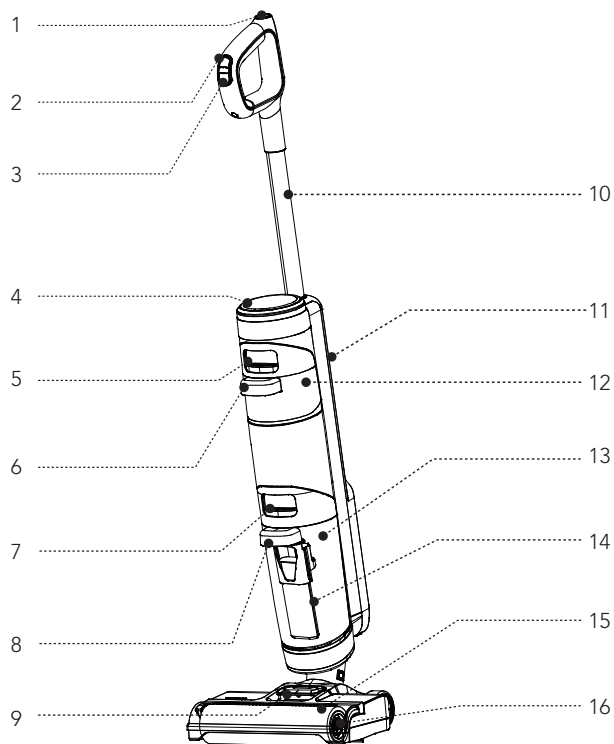

B-1

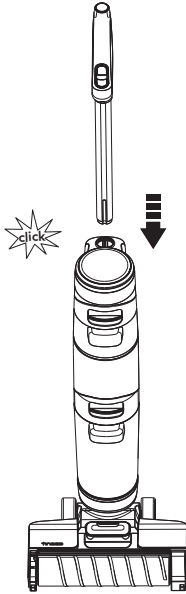

B-2

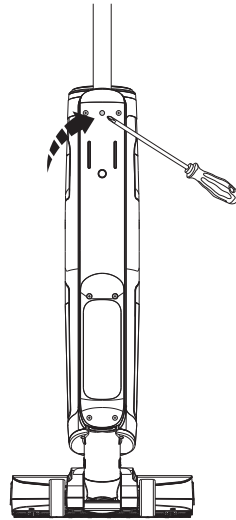

C-1

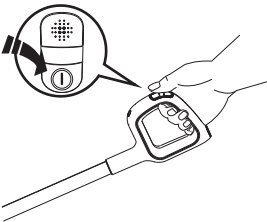

C-2

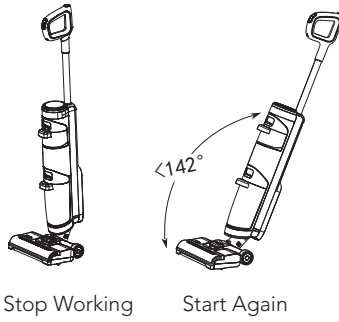

C-3

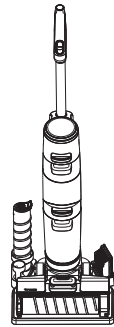

C-4



C-5

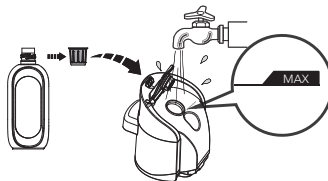

C-6

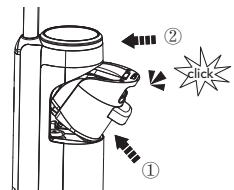

C-7

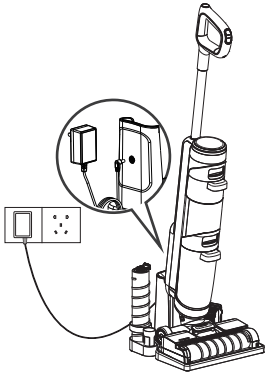

C-8



C-9



C-10



D-1

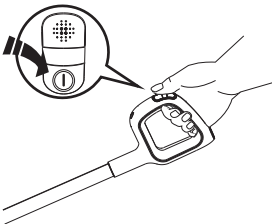

D-2



D-3

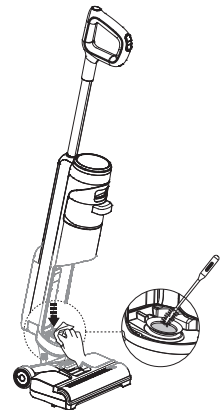

D-4

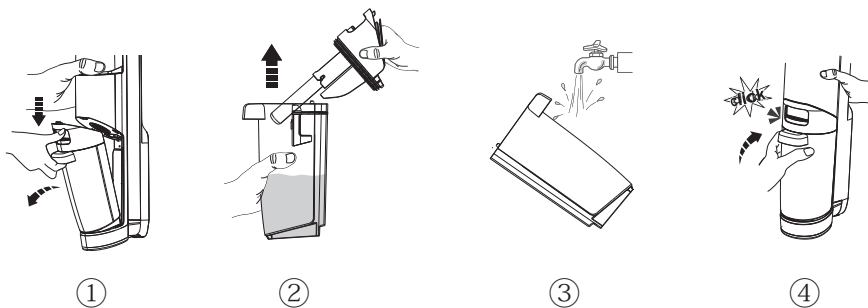

D-5

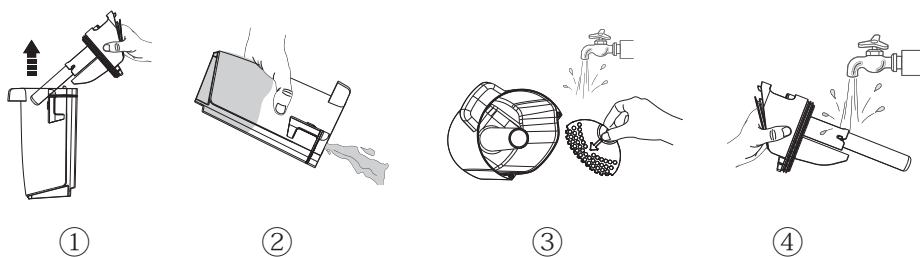

D-6

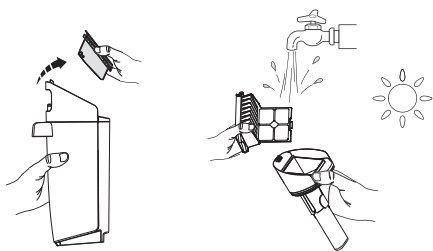

D-7

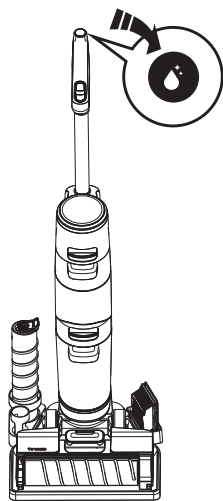

D-8

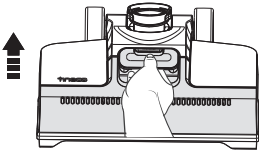

D-9

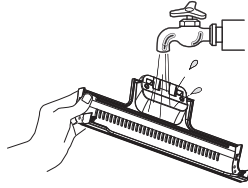

D-10

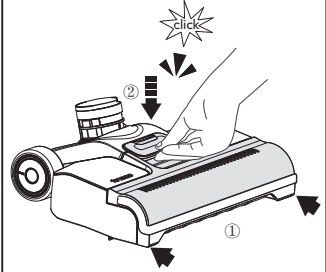

D-11

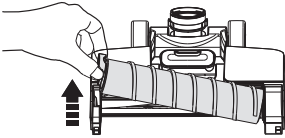

D-12

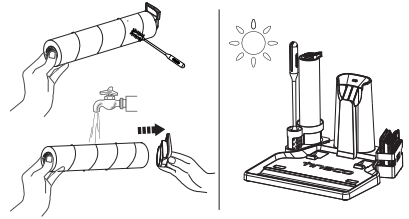

D-13

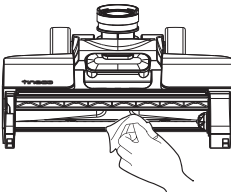

D-14

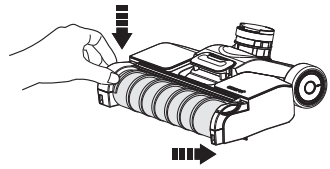

E-1

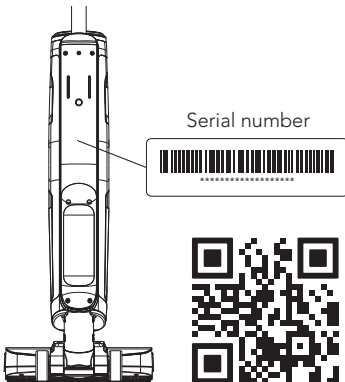

INHALT

Wichtige Sicherheitshinweise	6
Technische Daten	10
Übersicht	10
Montage	11
Betrieb	11
Wartung	14
Störungsbehebung	15
Garantie	16



WEITERE SPRACHEN

FINDEN SIE AUF UNSERER OFFIZIELLEN WEBSITE



WICHTIGE SICHERHEITSHINWEISE

DIESE ANLEITUNGEN AUFBEWAHREN Nur für Privathaushalte vorgesehen.

Bei der Verwendung von Elektrogeräten müssen bestimmte Anweisungen zur allgemeinen Sicherheit befolgt werden, unter anderem:

VOR DER BENUTZUNG DES GERÄTS ALLE ANWEISUNGEN LESEN. Werden die Warnhinweise und Anweisungen nicht befolgt, besteht die Gefahr von Stromschlag, Feuer bzw. schweren Verletzungen.

WARNUNG – Zur Vermeidung von Feuer, Stromschlag und Verletzungen folgende Punkte beachten:

1. Dieses Gerät darf von Kindern ab 8 Jahren sowie von Personen mit verminderten körperlichen, sensorischen oder geistigen Fähigkeiten oder von Personen mit mangelnden Erfahrungen und

Kenntnissen benutzt werden, sofern sie beaufsichtigt werden oder eine Einweisung in die sichere Benutzung des Geräts erhalten haben und sie über die entsprechenden Gefahren aufgeklärt wurden. Kinder dürfen nicht mit dem Gerät spielen. Pflege- und Reinigungsarbeiten dürfen von Kindern ohne Beaufsichtigung nicht ausgeführt werden.

2. Das Gerät darf nicht von Personen (einschließlich Kindern) mit eingeschränkter körperlicher, sensorischer oder geistiger Leistungsfähigkeit oder mangelnder Erfahrung und Kenntnissen verwendet werden, es sei denn, sie werden beaufsichtigt oder angeleitet.
3. Das Gerät nur in geschlossenen Räumen, auf Bodenflächen ohne Teppichboden wie Vinyl, Fliesen, versiegeltem Holz usw. verwenden. Nicht über lose Gegenstände oder Teppichkanten saugen. Ein Abwürgen der Bürste kann zu vorzeitigem Riemenversagen führen.
4. Die Verwendung als Spielzeug untersagen. Bei Verwendung durch oder in der Nähe von Kindern, Haustieren oder Pflanzen ist besondere Vorsicht geboten.
5. Nur gemäß Beschreibung in dieser Anleitung verwenden. Nur die vom Hersteller empfohlenen Zubehörteile verwenden.
6. Bei beschädigtem Netzkabel oder Stecker nicht verwenden. Gerät beim Kundendienst abgeben, wenn es auf den Boden gefallen ist, beschädigt wurde, im Freien liegen gelassen wurde, ins Wasser gefallen ist oder nicht funktioniert wie es sollte.
7. Ladegerät einschließlich Ladestecker und Ladekontakte nicht mit nassen Händen berühren.
8. In die Öffnungen keine Gegenstände einführen. Nicht mit zugesetzten Öffnungen verwenden. Frei von Staub, Fusseln, Haaren und allen übrigen

- Dingen halten, die die Luftzirkulation behindern können.
9. Haare, locker sitzende Kleidung, Finger und alle übrigen Körperteile von den Öffnungen und sich bewegenden Teilen fernhalten.
 10. Beim Reinigen auf Treppenstufen besonders vorsichtig sein.
 11. Nicht zum Aufsaugen von entzündlichen oder brennbaren Flüssigkeiten wie Benzin noch in Bereichen verwenden, in denen diese Stoffe vorhanden sein können.
 12. Nichts damit aufsaugen, das brennt oder Rauch freisetzt, z. B. Zigaretten, Streichhölzer oder heiße Asche.
 13. Nicht ohne Filter verwenden.
 14. Unbeabsichtigtes Einschalten verhindern. Sicherstellen, dass sich der Schalter in Ausschaltstellung befindet, bevor das Gerät angehoben oder getragen wird. Durch das Transportieren des Geräts mit dem Finger am Einschalter oder durch das Anschließen des Geräts bei aktiviertem Einschalter steigt die Unfallgefahr.
 15. Vor etwaigen Einstellungen, vor einem Zubehörwechsel oder zum Einlagern das Gerät immer abschalten. Durch diese Vorsichtsmaßnahme verringert sich die Gefahr eines versehentlichen Gerätestarts.
 16. Das Gerät nur mit dem von Tineco angegebenen Ladegerät aufladen. Ein Ladegerät, das für den einen Akkutyp geeignet ist, kann bei Verwendung für einen anderen Akku die Brandgefahr erhöhen.
 17. Für das Gerät nur die speziell dafür konstruierten Tineco-Akkus benutzen. Die Verwendung eines anderen Akkus kann zu Verletzungs- und Brandgefahr führen.
 18. Unter sehr ungünstigen Umständen kann Flüssigkeit unter Druck aus dem Akku austreten. Kontakt vermeiden. Bei einem versehentlichen Hautkontakt mit Wasser spülen. Falls die Flüssigkeit in die Augen gelangt, zusätzlich einen Arzt aufsuchen. Der Austritt von Flüssigkeit aus dem Akku kann Reizungen oder Verbrennungen verursachen.
 19. Keine beschädigten oder veränderten Akkus oder Geräte benutzen. Beschädigte oder veränderte Akkus können unvorhergesehene Reaktionen hervorrufen, die zu Feuer, Explosion oder Verletzungen führen können.
 20. Akkus oder Geräte nicht ins Feuer werfen oder hohen Temperaturen aussetzen. Bei einem Brand oder bei Temperaturen über 130 °C besteht Explosionsgefahr.
 21. Alle Ladeanleitungen befolgen und den Akku oder das Gerät nicht außerhalb des Temperaturbereichs aufladen, der in der Anleitung angegeben ist. Durch unsachgemäßes Laden oder bei Temperaturen außerhalb des vorgeschriebenen Bereichs kann der Akku beschädigt werden und die Feuergefahr steigt.
 22. Reparaturarbeiten einer geschulten Person überlassen. Nur identische Ersatzteile verwenden. Dieses Gerät enthält einen Akku, der nur von qualifizierten Personen ausgetauscht werden kann. Nur dadurch kann die Sicherheit des Geräts gewährleistet werden.
 23. Dieses Gerät enthält Akkuzellen, die nicht austauschbar sind. Nicht versuchen, das Gerät oder den Akku anders als in den Anleitungen für die Benutzung und Pflege zu reparieren oder zu verändern.
 24. Vor dem Anschließen oder Abnehmen des motorisierten Saugaufsatzes immer das Gerät ausschalten.
 25. Das Gerät nicht im Freien oder im Auto aufladen oder aufbewahren. Den Akku nur in einem trockenen Raum aufladen, aufbewahren oder verwenden, in dem die Temperatur höher als 4 °C, aber niedriger als 40 °C ist. Das Ladegerät ist nur für den Gebrauch in Gebäuden vorgesehen.
 26. Keine ultrafeinen Partikel wie Kalk,

- Zement, Sägemehl, Gipspulver oder Asche aufsaugen.
27. Das Gerät nicht verwenden, um scharfe Gegenstände wie metallische Nägel, Glasstücke, Büroklammern aus Metall oder Stifte aufzusaugen.
 28. Das Gerät nicht zum Aufsaugen von gefährlichen Materialien und Chemikalien, wie z. B. Lösungsmitteln, Abflussreinigern, starken Säuren oder starken Basen, verwenden.
 29. Den Betrieb sofort einstellen, wenn das Gerät überhitzt, ungewöhnliche Geräusche macht, ungewöhnliche Gerüche erzeugt, eine geringe Saugleistung erbringt oder Elektrizität austritt.
 30. Den Staubsauger ausschalten und ihn für eine langfristige Aufbewahrung von der Steckdose trennen.
 31. Den Schmutzwasserbehälter nach jedem Gebrauch reinigen, um mögliche Blockierungen zu vermeiden, die zu einer niedrigen Saugleistung, einer Überhitzung des Motors oder einer verringerten Lebensdauer des Geräts führen können.
 32. Nach der Verwendung an einem trockenen Ort lagern.
 33. Das Gerät nicht in stehendes Wasser stellen oder untertauchen, und überflutete Bereiche nicht reinigen.
 34. Alle Daten und technischen Anweisungen dieses Handbuchs basieren auf Ergebnissen von Labortests von Tineco oder von Dritten. Das Unternehmen behält sich alle Rechte für abschließende Erklärungen vor.
 35. Vor Reinigung oder Wartung des Geräts stets den Netzstecker aus der Steckdose ziehen.
 36. Das Überrollen des Netzkabels mit dem Gerät kann gefährlich sein.
 37. Das Gerät nicht verwenden, wenn die Wassertiefe mehr als 5 mm über der Oberfläche liegt.

Verwendungsbereich

1. Der kabellose Hartbodenreiniger ist für den Einsatz auf Hartböden im Innenbereich geeignet, wie z. B. Vinyl, Fliesen, versiegeltes Holz usw. Bei Verwendung auf rauen Oberflächen ist die beste Leistung möglicherweise nicht gewährleistet.
2. Das Gerät von Wärmequellen wie Kamin oder Heizung fernhalten, um eine Verformung des Gehäuses zu vermeiden.
3. Keine brennbaren Flüssigkeiten, ultrafeine Partikel, scharfe Gegenstände, gefährliche Stoffe, Chemikalien oder andere brennende oder rauchende Gegenstände wie oben beschrieben aufsaugen. Informationen zur Reinigungslösung

Informationen zur Reinigungslösung

1. Eine große Menge Reinigungslösung, die in den Motor gelangt, kann das Gerät beschädigen.
2. Die Lösung gemäß den Anweisungen im Abschnitt „Bedienung“ einfüllen. Wir empfehlen die Verwendung der mitgelieferten Reinigungslösung. Das Produkt nicht mit sauren, alkalischen Lösungen oder anderen umweltschädlichen Substanzen verwenden.
3. Außerhalb der Reichweite von Kindern aufbewahren. Berührung mit den Augen und der Haut vermeiden, andernfalls gründlich mit Wasser abspülen. Bei anhaltender Reizung einen Arzt aufsuchen. Bei Verschlucken des Produkts einen Arzt aufsuchen.
4. Die Entsorgung von Schmutzwasser und Lösung muss den örtlichen Umweltschutzbestimmungen entsprechen.

Informationen zum Gerät

1. Nicht versuchen, das Gerät anders als in den Anleitungen für die Bedienung und Reinigung zu reparieren oder zu verändern.
2. Das Gerät mit dem Tineco-Steckernetzteil aufladen.
Eingangsspannung: 100-240 V Wechselstrom. Sowohl hohe als auch niedrige Spannungen können das Steckernetzteil oder das Gerät beschädigen oder sogar den Benutzer verletzen.
3. Beim Reinigen auf Treppenstufen besonders vorsichtig sein.
4. Sicherstellen, dass sich der Schalter in Ausschaltstellung befindet, bevor das Gerät angehoben oder getragen wird. Das Gerät nicht flach hinlegen oder nach unten lehnen, um zu verhindern, dass Schmutzwasser in den Motor eindringt.
5. Um ein versehentliches Stolpern zu vermeiden, das Gerät in die Ladestation abstellen.
6. Den Schmutzwasserbehälter und den Frischwasserbehälter vor der Verwendung immer ordnungsgemäß einsetzen.
7. Darauf achten, dass das Gerät oder Ladegerät nicht nass wird, um die Gefahr von Feuer oder Verletzungen durch einen Kurzschluss zu vermeiden.

Recycling-Hinweise gemäß BattG



Der Akku enthält Materialien, die umweltschädlich sind und muss daher vor der Entsorgung aus dem Gerät entfernt werden. Das Gerät muss zum Entfernen des Akkus ausgeschaltet werden.

Batterien und Akkus dürfen nicht in den Hausmüll! Jeder Verbraucher ist verpflichtet, alle Batterien und Akkus, egal ob sie Schadstoffe enthalten oder nicht, bei einer Sammelstelle seiner Gemeinde / seines Stadtteils oder im Handel abzugeben, damit sie einer umweltschonenden Entsorgung zugeführt werden können. Batterien und Akkus bitte nur in entladenden Zustand abgeben. Deshalb sind Batterien und Akkus mit dem links abgebildeten Symbol gekennzeichnet.

Recycling-Hinweise gemäß der WEEE



Altgeräte dürfen nicht in den Hausmüll! Jeder Verbraucher ist verpflichtet, alle Geräte am Ende der Lebensdauer bei einer Sammelstelle seiner Gemeinde / seines Stadtteils oder im Handel abzugeben, damit sie fachgerecht und umweltschonend entsorgt werden können.

Die Abbildung links zeigt das Symbol der Mülltonne, das auf die getrennte Sammlung von Elektro- und Elektronikgeräten (WEEE) hinweist.

Für EU-Länder:

Informationen zur EG-Konformitätserklärung finden Sie unter www.tineco.com.

Symbole:

	Lesen Sie die Bedienungsanleitung
	Klasse II
	Kurzschlussfester Sicherheitstrenntransformator
	Schaltnetzteil
	Nur zur Verwendung in geschlossenen Räumen
	Gleichstrom
	Wechselstrom

TECHNISCHE DATEN

Produkt	FLOOR ONE S3 SERIE
AC-Eingang	100 - 240 V~
Spannung	21,6 V \equiv 4000 mAh Li-Ion
Nennleistung	220 W
Laufzeit	AUTO: ~35 Minuten MAX: ~25 Minuten
Ladedauer	4 - 5 Stunden
Wasserdurchflussrate	30 - 100 ml/min
FWB-Kapazität	0,6 L
SWB-Kapazität	0,5 L
Schutzklasse	IPX4

ÜBERSICHT

Hinweis:

Zubehör kann je nach Markt variieren. Wenn Sie weiteres Zubehör benötigen, besuchen Sie bitte www.tineco.com oder store.tineco.com.

- 1 Selbstreinigungstaste
- 2 Betriebsartumschalter
- 3 Ein-/Ausschalten
- 4 Display
- 5 Entriegelung des Frischwasserbehälters
- 6 Griff des Frischwasserbehälters
- 7 Entriegelung des Schmutzwasserbehälters
- 8 Griff des Schmutzwasserbehälters
- 9 Entriegelung der Bürstenrollenabdeckung
- 10 Rohr
- 11 Stummschaltungstaste
- 12 Frischwasserbehälter (FWB)
- 13 Schmutzwasserbehälter (SWB)
- 14 Schwimmer
- 15 Bürstenrollenabdeckung
- 16 Bürstenrolle
- 17 Geruchsneutralisierungs- und Reinigungslösung
- 18 Reinigungswerkzeug
- 19 Trockenfilter und Halterung
- 20 Zubehörhalter
- 21 Steckernetzteil
- 22 Ladestation
- 23 Symbol für Selbstreinigung
- 24 Anzeige für festsitzende Bürstenrolle
- 25 Schmutzkontrollring (blau bis rot je nach Schmutzmenge)
- 26 AUTO-Modus
- 27 SWB voll oder blockiert
- 28 FWB leer
- 29 Betriebsanzeige
- 30 Tineco-Logo
- 31 Akkuladearzeige

Abb.A

MONTAGE

Zusammenbau/Zerlegen

Hinweis:

Informationen zum Einsetzen von Wassertank und Bürste finden Sie unter „Betrieb“ und „Wartung“.

- Um den Griff zusammenzusetzen, setzen Sie ihn in das Gerät ein, bis er hörbar einrastet.

Abb.B-1

- Falls der Griff gelöst werden muss, drücken Sie die Feder mit einem Werkzeug (z. B. einem Schraubendreher) und nehmen Sie den gelösten Griff vom Gerät ab.

Abb.B-2

BETRIEB

Verwendung vorbereiten

- Laden Sie das Gerät vor dem ersten Gebrauch 4 - 5 Stunden lang auf (weitere Informationen finden Sie in der Anleitung zum Aufladen).

* Basierend auf den Ergebnissen von Tineco-Labortests. Temperatur im Labor: 4 °C – 40 °C



1. Drücken Sie die Taste , um das Gerät standardmäßig im AUTO-Modus zu starten. Drücken Sie die Taste erneut, um das Gerät auszuschalten. Wechseln Sie durch Drücken der -Taste zwischen AUTO-, MAX- und SAUG-Modus.

Abb.C-1

Tipps (SAUG-Modus nicht verfügbar):

- Reinigungslösung- / Nur-Wasser-Modus: Das Gerät startet standardmäßig mit dem Reinigungslösungs-Modus. Einschalten, während das Gerät aufrecht steht.  3 s lang gedrückt halten, um zwischen den beiden Modi zu wechseln.
- In den Nur-Wasser-Modus wechseln: LED-Ring: Rot → Blau (nur Wasser verwenden)
- In den Reinigungslösungs-Modus wechseln: LED-Ring: Blau → Rot (Reinigungslösung verwenden)

2. Das Gerät hört auf zu arbeiten, wenn es senkrecht gestellt wird und beginnt wieder zu laufen, wenn Sie es nach hinten neigen.

* Neigen Sie das Gerät nicht um mehr als 142° nach hinten, um auslaufendes Wasser zu vermeiden.

Abb.C-2

3. Stellen Sie das Gerät nach Gebrauch zum Aufladen und Aufbewahren senkrecht auf die Ladestation.

Abb.C-3

Hinweis:

- Die Wahl eines geeigneten Modus in Abhängigkeit vom Frischwasserbehälter ist für eine maximale Wirksamkeit der Schmutzerkennung von entscheidender Bedeutung.
- Schaumhaltige Flüssigkeit nicht aufsaugen.
- Um auf der Saugfläche verbliebenes Wasser aufzusaugen, schaltet sich das Gerät 3 Sekunden nach dem Ausschalten aus.
- Der Saugmodus ist nur bei bestimmten Modellen verfügbar, informieren Sie sich bitte am jeweiligen Produkt.

Frischwasserbehälter befüllen

1. Drücken Sie die Entriegelungstaste für den Frischwasserbehälter, um ihn vom Gerät zu entfernen.

Abb.C-4

2. Öffnen Sie den Behälterdeckel, und füllen Sie den Behälter bis zur Markierung Max mit Leitungswasser. Wenn eine gründliche Reinigung erforderlich ist, fügen Sie dem FWB einen Flaschenverschluss der Lösung hinzu, und schließen Sie den Verschluss fest.

Abb.C-5

Hinweis:

**Verwenden Sie nur Wasser unter 60 °C.
VERWENDEN SIE KEIN HEISSES WASSER.**

3. Setzen Sie den Behälter wieder in das Gerät ein. Wenn Sie den Vorgang korrekt ausgeführt haben, sollten Sie ein „Klicken“ hören.

Abb.C-6

Anweisungen zum Aufladen

Um das Gerät aufzuladen, stellen Sie es auf die Ladestation und schließen Sie das Steckernetzteil an einer Steckdose an.

1. Schließen Sie zum Aufladen des Geräts das externe Ladekabel an der Ladestation und an der Steckdose an.
2. Um Stolpergefahren zu vermeiden, stellen Sie das Gerät während des Ladevorgangs in der Nähe einer Wand auf die Ladestation.

Abb.C-7

Warnung:

- Das Gerät nur mit dem von Tineco mitgelieferten Steckernetzteil aufladen.
- Bei längerem Nichtgebrauch muss das Gerät einmal alle 3 Monate aufgeladen werden, um eine optimale Leistung zu erzielen. Es kann 4 - 5 Stunden dauern, bis der Akku vollständig aufgeladen ist.
- In einem trockenen Ort lagern. Das Gerät vor Sonnenlicht und Frost schützen. Empfohlener Temperaturbereich: 4 °C – 40 °C

Auswahl des Reinigungsmodus

AUTO-Modus

- Im AUTO-Modus erkennt der iLoop-Sensor automatisch, wie schmutzig der Boden ist, und wendet die entsprechende Menge an Reinigungsmittel und Saugleistung an.
- Ein roter Schmutzkontrollring zeigt an, dass mehr Schmutz erkannt wird, und ein blauer Ring zeigt an, dass weniger Schmutz erkannt wird. Dieser Modus bietet automatisch die beste Reinigungslösung.

Abb.C-8

MAX-Modus

- Drücken Sie im AUTO-Modus die -Taste, um in den MAX-Modus zu gelangen. Die AUTO-Anzeige im Display erlischt.
- Im MAX-Modus wird die maximale Saugleistung des Geräts angewendet und Wasser/Lösung für eine gründlichere Reinigung eingesprüht.

Abb.C-9

SAUG-Modus (nur bei bestimmten Modellen verfügbar)

- Drücken Sie im MAX-Modus die -Taste, um in den SAUG-Modus zu gelangen.
- Im SAUG-Modus saugt das Gerät nur Wasser auf und versprüht es nicht. Wir empfehlen, diesen Modus auf nassen Flächen zu verwenden.

Abb.C-10

Hinweis:

Scharfe Gegenstände von der Digitalanzeige fernhalten, um Kratzer und Schrammen zu vermeiden.

Laufzeit

- Im AUTO-Modus beträgt die Laufzeit ca. 35 Minuten. Bei Verwendung von MAX-Leistung beträgt die Laufzeit ca. 25 Minuten.
- Die geschätzten Laufzeitdaten wurden von einem Tineco-Labor ermittelt.

Ladedauer

- Ein vollständiger Ladezyklus dauert etwa 4 - 5 Stunden.
- Die geschätzten Daten wurden von einem Tineco-Labor unter Verwendung von Umgebungstemperaturen zwischen 4 °C und 40 °C ermittelt.

Anzeigen

Bei Verwendung



Akkustand \geq 10 %: Die Akkuanzeige leuchtet.



Akkustand $<$ 10 %: Die Akkuanzeige blinkt.



Aus: keine Stromversorgung erkannt oder Akkustörung möglich.



Rot blinkend: Schmutzsensordefekt oder blockiert.



Anzeige blinkt: FWB ist leer.



Anzeige blinkt: SWB ist voll oder Kanal ist blockiert.



Anzeige blinkt: Bürstenrolle ist blockiert.



Anzeige blinkt: Das Gerät benötigt eine Selbstreinigung.

Während des Ladezyklus



Tineco-Anzeige: blinkt.

Vollständig geladen



In 5 Minuten: Die Tineco-Anzeige leuchtet.
Nach 5 Minuten: Alle Kontrolllampen erlöschen.

Ansage (Inhalt kann abweichen und wird ggf. später angepasst.)

Status	Erinnerung
Akkuladung 10 - 20 %	Akku schwach
Akkuladung 0 - 10%	Akku schwach, bitte laden
WLAN-Verbindung hergestellt	Netzwerk verbunden
Der Frischwasserbehälter ist leer	Frischwasserbehälter ausleeren, bitte Wasser und Reinigungslösung nachfüllen
Schmutzwasserbehälter voll oder Kanal blockiert	Schmutzwasserbehälter oder Schmutzkanal reinigen
Der Schmutzwasserbehälter ist während der Selbstreinigung voll	Schmutzwasserbehälter voll, bitte leeren

Status	Erinnerung
Verschmutzter Sensor	Selbstreinigungszyklus starten
Trockenfilter verschmutzt	Reinigen Sie den Filter im Schmutzwasserbehälter
Bürstenrolle ist verheddert	Bürstenrolle reinigen
Zu starke Abnutzung der Bürstenrolle	Ersetzen Sie die Bürstenrolle
Herunterfahren (Herunterfahren dauert 3 Sekunden)	Wird heruntergefahren
Das Gerät ist ausgeschaltet	Ausschalten
Ladevorgang starten	Der Ladevorgang hat begonnen. Automatische Erkennung, ob ein Selbstreinigungszyklus ausgeführt werden soll
Selbstreinigung erforderlich	Selbstreinigungszyklus starten
Gerät nicht in der Ladestation	Gerät auf die Ladestation stellen
Akku für Selbstreinigung nicht ausreichend	Akku schwach, Ladevorgang starten
Ausreichende Akkuladung, um mit der Selbstreinigung zu beginnen	Selbstreinigung starten
Bürstenrolle reinigen	Bürstenrolle reinigen
Schmutzkanal reinigen	Schmutzkanal reinigen
Automatische Erkennung	Automatische Erkennung
Gründliche Reinigung	Gründliche Reinigung
Selbstreinigung abgeschlossen	Selbstreinigungszyklus abgeschlossen. Schmutzwasserbehälter reinigen
Selbstreinigung beendet	Selbstreinigungszyklus beendet. Schmutzwasserbehälter reinigen

Status	Erinnerung
Standardmäßig mit Reinigungslösung reinigen	Mit Reinigungslösung reinigen
Nur mit Wasser reinigen	Nur mit Wasser reinigen
Automatischer Modus standardmäßig aktiviert	Auto-Modus
In den Max-Modus wechseln	Max-Modus
Ansagen ein	Ansagen ein
Ansagen deaktiviert	Ansagen deaktiviert

WARTUNG

Hinweis:

- Um eine optimale Leistung zu gewährleisten und Gerüche zu vermeiden, SWB, Schwimmer, Filter, Bürstenrolle und Bürstenrollenabdeckung nach jedem Gebrauch stets **vollständig reinigen** und **trocknen**.
- Sicherstellen, dass alle Teile korrekt eingesetzt sind, da das Gerät sonst möglicherweise nicht ordnungsgemäß funktioniert.
- Das Gerät nach Wartungsarbeiten senkrecht auf die Ladestation stellen. Das Gerät keiner direkten Sonneneinstrahlung aussetzen und es an einem trockenen Ort aufbewahren.

Gerät

1. Schalten Sie das Gerät vor Wartungsarbeiten aus, um das Verletzungsrisiko zu verringern.
Abb.D-1
2. Verwenden Sie ein Tuch, um die Oberfläche mit einem neutralen Reinigungsmittel zu reinigen. Das Tuch sollte trocken sein, damit kein Wasser in das Gerät eindringen kann.
Abb.D-2
3. Reinigen Sie den Schmutzsensoren mit einem feuchten Tuch oder dem Reinigungswerkzeug.
Abb.D-3

Schmutzwasserbehälter

1. Wenn das schmutzige Wasser den Höchststand erreicht, schaltet sich das Gerät aus, zeigt eine Erinnerung im Display an und gibt eine Ansage aus.
2. Den Tankdeckel nach oben ziehen, um den SWB zu leeren. Verbleibende Verschmutzungen mit dem Reinigungswerkzeug entfernen. Das Innere des SWB ausspülen und ihn wieder in das Gerät einsetzen.

Abb.D-4

Filter und Schwimmer

1. Wenn der Filter und der Schwimmer verstopft sind, spülen Sie sie mit Wasser ab.
2. Nehmen Sie den Filter aus dem Behälterdeckel, entfernen Sie den Schwimmer, und spülen Sie beide Teile mit Wasser ab.

Abb.D-5

Trockenfilter

- * Fassen Sie den vertieften Bereich auf jeder Seite des Trockenfilters und ziehen Sie ihn nach oben. Spülen Sie ihn unter fließendem Wasser ab. Der Filter muss vollständig trocken sein, bevor Sie ihn wieder in den Deckel des SWB einsetzen.
- * Ein Ersatz-Trockenfilter ist für bequemen Austausch im Lieferumfang des Geräts enthalten.

Abb.D-6

Selbstreinigung der Bürstenrolle

1. Stellen Sie das Gerät nach Gebrauch auf die Ladestation. Der Sensor erkennt automatisch den Verschmutzungsgrad.
2. Wenn Sie die Ansage „Selbstreinigungszyklus starten“ hören, drücken Sie die Selbstreinigungstaste, und beginnen Sie den Vorgang.

3. Nach Abschluss des Vorgangs wird die Meldung „Selbstreinigung abgeschlossen, Schmutzwasserbehälter reinigen“ angesagt. Zu diesem Zeitpunkt beginnt das Gerät mit dem Aufladen.

Abb.D-7

Hinweis:

- Achten Sie darauf, dass die Ladestation eingesteckt ist und der Akkustand mehr als 10 % beträgt.
- Reinigen Sie vor dem Selbstreinigungszyklus den SWB, und stellen Sie sicher, dass der Wasserstand im FWB 40 % übersteigt.

Bürstenrollenabdeckung

1. Halten Sie den Knopf gedrückt und ziehen Sie den vorderen Griff nach oben, um die Abdeckung zu entfernen.

Abb.D-8

2. Spülen Sie sie mit Wasser ab.

Abb.D-9

3. Wenn Sie die Bürstenrollenabdeckung austauschen, rasten Sie sie immer ein, um ein Auslaufen zu vermeiden.

Abb.D-10

Bürstenrolle

1. Entfernen Sie die Bürstenrolle, indem Sie die Bürstenrollenlasche greifen und nach oben ziehen.

Abb.D-11

2. Entfernen Sie die Bürstenrollenlasche. Entfernen Sie mit dem Reinigungswerkzeug die um die Bürstenrolle gewickelten Haare und Rückstände, und spülen Sie sie mit Wasser ab. Setzen Sie die Bürstenrolle wieder in den Zubehöralter ein, und lassen Sie sie vollständig trocknen, bevor Sie sie wieder in das Gerät einsetzen.

Abb.D-12

3. Entfernen Sie Haare und Schmutz mit einem Papiertuch oder einem feuchten Tuch aus der Bürstenrollenkammer und der Öffnung.

Abb.D-13

4. Setzen Sie die Bürstenrolle wieder ein, indem Sie das Bürstenrollenende in die rechte Seite der Halterung einsetzen und die Zuglasche durch Drücken nach unten einrasten lassen.

Abb.D-14

Hinweis:

- Im Lieferumfang des Geräts ist eine Ersatzbürstenrolle enthalten, die Sie bequem austauschen können.
- Um eine hohe Leistung zu gewährleisten, tauschen Sie die Bürstenrolle alle 6 Monate aus.

Scannen Sie den QR-Code unten, um die Videos zur Produktpflege zu erhalten.



STÖRUNGSBEHEBUNG

Problem	Lösung
Gerät funktioniert nicht	Nach dem Abkühlen neu starten
Schwache Saugleistung	Setzen Sie den Trockenfilter ein oder reinigen Sie ihn und lassen Sie ihn vollständig trocknen
Anzeige für festsitzende Bürstenrolle blinkt 🔊) Ansage: Bürstenrolle reinigen	Blockaden beseitigen
Anzeige „FWB leer“ blinkt 🔊) Ansage: Frischwasserbehälter ausleeren, bitte Wasser und Reinigungslösung nachfüllen	FWB nachfüllen

Problem	Lösung
Anzeige „SWB voll“ blinkt 🔊 Ansage: Schmutzwasserbehälter reinigen	Schmutzwasser leeren und SWB wieder einsetzen
Alle Leuchten sind im Betrieb erloschen	Gerät abkühlen lassen und neu starten
Akkuladungsanzeige blinkt 🔊 Ansage: Akku schwach, bitte laden	Gerät aufladen oder neu starten
Symbol für Selbstreinigung blinkt	Selbstreinigung starten
Betriebsanzeige blinkt	An Kundendienst wenden

Hinweis:

Wenn der obige Leitfaden zur Fehlerbehebung keine Lösung bietet, besuchen Sie unsere Website **www.tineco.com** für weitere Hilfe.

GARANTIE

2-JAHRES-GARANTIE

- Gilt nur für Einkäufe bei autorisierten Händlern von Tineco.
- Unterliegt der Einhaltung der in dieser Betriebsanleitung beschriebenen Anforderungen und weiteren nachfolgend beschriebenen Bedingungen.
- Diese Gewährleistung unterliegt der Gesetzgebung des Landes, in dem der Kauf getätigt wurde. Wir gewähren eine Gewährleistung von 2 Jahren oder eine Gewährleistungsdauer, die durch geltende lokale Gesetze festgelegt ist, je nachdem, welcher Zeitraum länger ist.

DECKUNG

- Ihr Tineco-Gerät hat eine 2-jährige Garantie auf Material- und Verarbeitungsfehler, wenn es für den privaten Haushalt gemäß der Tineco-Bedienungsanleitung verwendet wird. Für Motorzubehör und Batterien, die separat erworben wurden, gilt eine 1-jährige Garantie.
- Diese Garantie bietet Ihnen ohne zusätzliche Kosten alle Arbeitskräfte und Teile, die erforderlich sind, um sicherzustellen, dass Ihr Gerät während des Garantiezeitraums in einwandfreiem Betriebszustand ist.
- Diese Garantie ist nur gültig, wenn das Gerät in dem Land benutzt wird, in dem es verkauft wurde.

KEINE DECKUNG

Tineco haftet nicht für Kosten, Schäden oder Reparaturen, die wie folgt entstanden sind:

- Geräte, die von einem nicht autorisierten Händler gekauft wurden.
- Unvorsichtige Bedienung oder Handhabung, Fehlbedienung, Missbrauch und / oder mangelnde Wartung oder Verwendung, die nicht der Tineco-Bedienungsanleitung entspricht.
- Verwendung des Geräts zu anderen als normalen Haushaltszwecken, z. B. für kommerzielle Zwecke oder zur Vermietung.

- Verwendung von Teilen, die nicht der Tineco-Bedienungsanleitung entsprechen.
- Verwendung von anderen Teilen und Zubehör die nicht von Tineco hergestellt oder empfohlenen wurden.
- Äußere Faktoren, die nicht mit Produktqualität und Benutzung zusammenhängen, wie z. B. Witterungseinflüsse, Änderungen, Unfälle, Stromausfälle, Spannungsspitzen oder höhere Gewalt.
- Reparaturen oder Änderungen, die von unbefugten Personen durchgeführt wurden.
- Blockierungen oder anderes gefährliches Material wurde nicht aus dem Gerät entfernt.
- Normale Abnutzungserscheinungen einschließlich normaler Verschleißteile wie durchsichtiger Behälter, Gurt, Filter, HEPA, Bürste und Netzkabel (oder bei denen äußere Schäden oder Missbrauch diagnostiziert werden), Teppich- oder Bodenschäden, die nicht den Herstellerangaben entsprechen.
- Reduzierung der Entladezeit des Akkus aufgrund von Alterung oder Verwendung des Akkus.

GARANTIEBESCHRÄNKUNGEN

- Alle stillschweigenden Garantien in Bezug auf Ihr Gerät, einschließlich, jedoch nicht darauf beschränkt, die Gewährleistung der Marktgängigkeit oder der Eignung für einen bestimmten Zweck, sind auf die Dauer dieser Garantie beschränkt.
- Die Garantie gilt nur für den ursprünglichen Besitzer und den Originalakku, eine Übertragung ist ausgeschlossen.
- Diese eingeschränkte Garantie gibt Ihnen bestimmte gesetzliche Rechte. Sie können auch weitere Rechte haben, die sich je nach Region unterscheiden.
- Die Garantie gilt möglicherweise nicht in allen Fällen, abhängig von Faktoren wie der Verwendung des Produkts, dem Ort, an dem das Produkt gekauft wurde oder von wem Sie das Produkt gekauft haben. Bitte überprüfen Sie die Garantie sorgfältig und wenden Sie sich bei Fragen an den Hersteller.

GARANTIELEISTUNGEN

Registrierung

- Wir empfehlen ausdrücklich, dass Sie Ihr Gerät beim Kauf registrieren, indem Sie sich auf unserer offiziellen Website anmelden (www.tineco.com) oder den QR-Code scannen, um weitere exklusive Vorteile zu genießen. Zur Registrierung geben Sie bitte die vollständige Seriennummer ein (auf der Rückseite des Geräts).

Abb.E-1

- Ihre Garantieansprüche sind bei Nichtregistrierung Ihres Produkts nicht beeinträchtigt.

Garantieansprüche geltend machen:

- Bitte bewahren Sie Ihren Kaufbeleg auf. Um unsere eingeschränkte Garantie in Anspruch zu nehmen, müssen Sie Ihre Seriennummer und den Original-Kaufbeleg mit dem Kaufdatum und der Bestellnummer bereitstellen.
- Die ganze Arbeit wird von Tineco oder einem autorisierten Kundendienst ausgeführt.
- Ersetzte defekte Teile werden Eigentum von Tineco.
- Eine Reparatur im Rahmen dieser Garantie verlängert den Zeitraum der Garantie nicht.

Besuchen Sie die Tineco-Website **www.tineco.com** für professionellen Kundendienst.

CONTENTS

Important Safety Instructions.....	18
Specifications.....	21
Overview.....	21
Assembly.....	22
Operation.....	22
Maintenance.....	25
Troubleshooting.....	26
Warranty.....	27



MORE LANGUAGES

ARE AVAILABLE ON OUR OFFICIAL WEBSITE



IMPORTANT SAFETY INSTRUCTIONS

SAVE THESE INSTRUCTIONS Household use only.

When using an electrical appliance, basic precautions should always be followed, including the following:
READ ALL INSTRUCTIONS BEFORE USING (THIS APPLIANCE). Failure to follow the warnings and instructions may result in electric shock, fire and/or serious injury.

WARNING – To reduce the risk of fire, electric shock, or injury:

1. This appliance can be used by children aged from 8 years and above and persons with reduced physical, sensory or mental capabilities or lack of experience and knowledge if they have been given supervision or instruction concerning use of the appliance in a safe way and understand the hazards involved. Children should not play with the appliance. Cleaning and user maintenance shall not be performed by children without supervision.
2. The appliance is not to be used by persons (including children) with reduced physical, sensory or mental capabilities, or lack of experience and knowledge, unless they have been given supervision or instruction.
3. Use only indoors, on non-carpeted floor surfaces such as vinyl, tile, sealed wood, etc. Be careful not to run over loose objects or edges of area rugs. Stalling the brush may result in premature belt failure.
4. Do not allow to be used as a toy. Close attention is necessary when used by or near children, pets or plants.
5. Use only as described in this manual. Use only manufacturer's recommended attachments.
6. Do not use with a damaged cord or plug. If appliance has been dropped, damaged, left outdoors, dropped into water, or is not working as it should, return it to a service center.
7. Do not handle charger, including charger plug, and charger terminals with wet hands.
8. Do not put any object into openings. Do not use with any opening blocked; keep free of dust, lint, hair, and anything that may reduce air flow.
9. Keep hair, loose clothing, fingers, and all parts of your body away from openings and moving parts.
10. Use extra care when cleaning on stairs.
11. Do not use to pick up flammable or combustible liquids, such as gasoline, or use in areas where they may be present.
12. Do not pick up anything that is burning or smoking, such as cigarettes, matches, or hot ashes.
13. Do not use without filter.
14. Prevent unintentional activation. Ensure the switch is in the off-position before picking up or carrying the appliance. Carrying the appliance with your finger on the switch or energizing appliance that have the switch on invites accidents.

15. Always switch off the appliance before making any adjustments, changing accessories, or storing the appliance. Such preventive safety measures reduce the risk of starting the appliance accidentally.
16. Recharge only with the charger specified by Tineco. A charger that is suitable for one type of battery pack may create a risk of fire when used with another battery pack.
17. Use appliances only with specifically designated Tineco battery packs. Use of any other battery packs may create a risk of injury and fire.
18. Under abusive conditions, liquid may be ejected from the battery; avoid contact. If contact accidentally occurs, flush with water. If liquid comes into eye contact, seek medical help. Liquid ejected from the battery may cause irritation or burns.
19. Do not use a battery pack or appliance that is damaged or modified. Damaged or modified batteries may exhibit unpredictable behavior resulting in fire, explosion or risk of injury.
20. Do not expose a battery pack or appliance to fire or excessive temperature. Exposure to fire or temperature above 266°F (130°C) may cause an explosion.
21. Follow all charging instructions and do not charge the battery pack or appliance outside of the temperature range specified in the instructions. Charging improperly or at temperatures outside of the specified range may damage the battery and increase the risk of fire.
22. Have servicing performed by a qualified repair person using only identical replacement parts. This will ensure that the safety of the product is maintained.
23. This appliance contains battery cells that are non-replaceable. Do not modify or attempt to repair the appliance or the battery pack except as indicated in the instructions for use and care.
24. Always turn off this appliance before connecting or disconnecting the motorized nozzle.
25. Do not charge or store the appliance outdoors or inside the car. Only charge, store or use the battery in a dry indoor area where the temperature is higher than 39.2°F (4°C) but lower than 104°F (40°C). The charger is for indoor use only.
26. Do not use to pick up ultrafine particles, such as lime, cement, sawdust, gypsum powder, or ashes.
27. Do not use to pick up sharp objects, such as metallic nails, pieces of glass, metal paper clips, or pins.
28. Do not use to pick up hazardous material and chemicals, such as solvent, drain cleaner, strong acids, or strong alkali.
29. Stop using immediately if the appliance is overheating, making unusual noises, producing unusual odors, performing low suction, or leaks electricity.
30. Turn cleaner OFF and disconnect from electrical outlet for long-term storage.
31. Always clean the Dirty Water Tank after each use to avoid potential blockage, which may lead to low suction power, motor overheating, or reduce the service life of the appliance.
32. Store appropriately indoors in a dry place after use.
33. Do not place or submerge appliance in standing water or try to clean flooded areas.
34. All data and technical instructions of this manual are based on results from lab tests of Tineco or designated third parties. The company reserves all rights for final explanations.
35. The plug must be removed from the socket-outlet before cleaning or maintaining the appliance.
36. A hazard may occur if the appliance runs over the supply cord.
37. Do not use the appliance when the water depth is more than 5mm above the surface.

Range of Usage

1. The cordless hard floor cleaner is to be used on indoor hard floors, such as vinyl, tile, sealed wood, etc. Use on a rough surface may not get the best performance.
2. Keep your appliance away from heat sources, such as fireplace or heater, to avoid casing deformation.
3. Do not use to pick up flammable or combustible liquids, ultrafine particles, sharp objects, hazardous material, chemicals or anything that is burning or smoking, as described above.

About Cleaning Solution

1. A large amount of cleaning solution entering into the motor may cause damage to the appliance.
2. Add solution as instructed in the Operation section. We recommend using the provided cleaning solution. Do not use the product with acidic, alkaline solution, or any substances harmful to the environment.
3. Keep out of the reach of children. Avoid contact with eyes and skin, otherwise, rinse thoroughly with water. If irritation persists, seek medical advice. If product is swallowed seek medical advice.
4. Dirty water and solution disposal should comply with local environmental regulations.

About the Appliance

1. Do not modify or attempt to repair the appliance except as indicated in the instructions for operating and cleaning.
2. Charge the appliance with the Tineco adaptor. Input Voltage: AC 100-240V. Both high and low voltages can damage the adaptor, appliance, or even cause danger to the user.
3. Use extra care when cleaning on stairs.
4. Ensure that the Power Switch is in the OFF-position before picking up or carrying the appliance. Do not lay flat or

lean the appliance so as to prevent dirty water from entering into the motor.

5. To avoid being tripped accidentally, please put away the appliance on the charging dock.
6. Always install the Dirty Water Tank and Clean Water Tank properly before use.
7. Do not allow the appliance or charger to get wet to avoid risk of fire or injury caused by a short circuit.

Recycling Instructions according to Battery Law



The rechargeable battery contains materials that are harmful to the environment and must therefore be removed from the device before disposal. The device must be switched off to remove the rechargeable battery.

Batteries and rechargeable batteries must not be disposed of in household waste! Every consumer is obliged to hand in all batteries and rechargeable batteries, regardless of whether they contain harmful substances or not, at a collection point in his or her municipality/district or at a retailer, so that they can be disposed of in an environmentally friendly manner. Batteries and rechargeable batteries should only be returned when discharged. Batteries and rechargeable batteries are therefore marked with the symbol left.

Recycling Instructions according to WEEE



Waste electrical and electronic equipment must not be disposed of with household waste! Every consumer is obliged to hand in all appliances at the end of their service life at a collection point in his or her municipality/district or at a retailer so that they can be disposed of properly and in an environmentally friendly manner. The illustration left shows the wheeled bin symbol indicating separate collection of waste electrical and electronic equipment (WEEE).

For EU Countries:

For EU Declaration of Conformity information, please visit www.tineco.com.

Symbols:

	Read the instruction manual
	Class II
	Short-circuit-proof safety isolating transformer
	Switch mode power supply
	For indoor use only
	Direct current
	Alternating current

SPECIFICATIONS

Product	FLOOR ONE S3 SERIES
AC Input	100-240V~
Voltage	21.6V== 4000mAh Li-Ion
Rated Power	220W
Running Time	AUTO: ~35 mins MAX: ~25 mins
Charging Time	4-5 hrs
Water Flow Rate	30~100ml/min
CWT Capacity	0.6L
DWT Capacity	0.5L
Waterproof	IPX4

OVERVIEW

Note:

Accessories may vary among markets. If you require more accessories, please go to www.tineco.com or store.tineco.com.

- 1 Self-cleaning Button
- 2 Mode Switch
- 3 Power On/Off
- 4 Digital Display
- 5 Clean Water Tank Release
- 6 Clean Water Tank Handle
- 7 Dirty Water Tank Release
- 8 Dirty Water Tank Handle
- 9 Brush Roller Cover Release
- 10 Tube
- 11 Mute Button
- 12 Clean Water Tank (CWT)
- 13 Dirty Water Tank (DWT)
- 14 Floater

- 15 Brush Roller Cover
- 16 Brush Roller
- 17 Deodorizing & Cleaning Solution
- 18 Cleaning Tool
- 19 Dry Filter & Holder
- 20 Accessory Holder
- 21 Adaptor
- 22 Charging Dock
- 23 Self-cleaning Icon
- 24 Brush Roller Tangled Indicator
- 25 Dirt Monitoring Loop
(Blue to red according to the dirt amount)
- 26 AUTO Mode
- 27 DWT Full or Blocked
- 28 CWT Empty
- 29 Power Indicator
- 30 Tineco Logo
- 31 Battery Level Indicator

Fig.A

ASSEMBLY

How to Assemble/Disassemble

Note:

For water tank and brush assembly, please refer to "Operation" and "Maintenance".

- To assemble the handle, insert it into the appliance until you hear a click.
- In the event that the handle need to be disassembled, press the spring to release the handle with a tool (like a screwdriver) and lift the released handle from the appliance.

Fig.B-2

OPERATION

Preparing for Use

- Before first use, please charge the appliance for 4-5 hours (refer to "Charging Instructions" for details).
- * Based on results from Tineco lab tests. Lab temperature 39.2°F (4°C) ~ 104°F (40°C).



1. Press the  button and the appliance will start in AUTO mode by default. Press it again to turn off the appliance. Switch between AUTO, MAX and SUCTION modes by pressing the  button.

Fig.C-1

Tips (SUCTION mode not available):

- Solution mode/ Water Only mode:
Appliance starts with Solution mode by default. Power on while the appliance is upright, hold  for 3s to switch between the two modes.
- Switch to Water Only mode:
LED Loop: Red → Blue (use water only)
- Switch to Solution mode:
LED Loop: Blue → Red (use cleaning solution)

2. The appliance will stop working when put upright and start running again when reclined.
- * Do not recline more than 142° to avoid water leakage.

Fig.C-2

3. Place the appliance on the charging dock vertically after use for recharge and storage.

Fig.C-3

Note:

- It is crucial to choose the right mode based on the CWT contents to achieve the highest level of dirt detection efficiency.
- Do not vacuum foamed liquid.
- To vacuum water left on the surface, the appliance will keep running for 3 seconds after power off.
- Suction mode is only available in selected models, please refer to the actual product.

Filling Clean Water Tank

1. Press the Clean Water Tank release button to remove it from the appliance.

Fig.C-4

2. Open the tank cap, and fill with tap water to the Max line. When deep cleaning is necessary, add one bottle cap of solution to the CWT and tightly close the cap.

Fig.C-5

Note:

Only use water under 140°F/60°C.

DO NOT USE HOT WATER.

3. Place the tank back into the appliance. You should hear a "Click" if done correctly.

Fig.C-6

Charging Instructions

To charge the appliance, place the appliance on the charging dock and plug the adaptor into a power outlet.

1. To charge the appliance, connect the external charging cord to the charging dock and plug it into the wall outlet.
2. To avoid tripping hazards, please place the appliance on the charging dock near a wall during charging.

Fig.C-7

Warning:

- Only charge the appliance with the adaptor supplied by Tineco.
- During long periods of not being used, the appliance must be charged once every 3 months for optimal performance. It may take 4-5 hours for a full charge.
- Store indoors in a dry place. Do not expose the appliance to sunlight or freezing temperatures. Recommended temperature range: 39.2°F (4°C) ~ 104°F (40°C).

Cleaning Mode Selection

AUTO Mode

- In AUTO mode, the iLoop sensor automatically detects how dirty the floor is and applies the appropriate amount of detergent and suction power.
- A red dirt monitoring loop indicates more dirt is detected, and a blue loop indicates less dirt is detected. This mode automatically provides the best cleaning solution.

Fig.C-8

MAX Mode

- In AUTO mode, press the  button to enter MAX mode. The AUTO indicator on the display will turn off.
- In MAX mode, the appliance will apply max suction power and will spray water/solution for deeper cleaning.

Fig.C-9

SUCTION Mode (only available in selected models)

- In MAX mode, press the  button to enter SUCTION mode.
- In SUCTION mode, the appliance will only absorb water and do not spray. We recommend using this mode on the wet surface.

Fig.C-10

Note:

Keep sharp objects away from the digital display screen to avoid scratches and scrapes.

Runtime

- When in AUTO mode, the runtime is approximately 35 minutes. When MAX power is used, the runtime is approximately 25 minutes.
- Estimated runtime data was obtained by a Tineco Laboratory.

Charging Time

- A full charge takes approximately 4-5 hours.
- Estimated data was obtained by a Tineco Laboratory using ambient temperatures ranging from 39.2°F (4°C) to 104°F (40°C).

Indicator

When in Use



Battery level \geq 10%: battery indicator will be illuminated.



Battery level $<$ 10%: battery indicator will be blinking.



Off: no power detected or possible battery malfunction.



Blinking red: dirt sensor malfunction or blocked.



Indicator blinking: CWT is empty.



Indicator blinking: DWT is full or channel has a blockage.



Indicator blinking: brush roller has a blockage.



Indicator blinking: appliance is in need of self-cleaning.

During Charging



Tineco indicator: blinking.

Fully Charged



In 5 minutes: Tineco indicator illuminated.
After 5 minutes: all indicator lights turn off.

Voice Prompt (Contents may vary, please in kind prevail.)

Status	Reminder
Battery level: 10~20%	Low battery
Battery level: 0~10%	Low battery, please charge
Clean Water Tank is empty	Clean Water Tank empty, please refill water and cleaning solution
Dirty Water Tank full or channel blocked	Clean the Dirty Water Tank or the debris channel
Dirty Water Tank is full during self cleaning	Dirty Water Tank full, please empty
Dirty sensor	Please begin self-cleaning cycle
Dirty dry filter	Please clean the filter in Dirty Water Tank
Brush roller is tangled	Please clean the brush roller
Too much wear of brush roller	Please replace the brush roller
Shutting down (takes 3s to shut down)	Shutting down
Power is off	Power off
Start charging	Charging has commenced. Auto-detecting whether to run self-cleaning cycle
Need self cleaning	Please begin self-cleaning cycle
Appliance not on the charging dock	Please place appliance on the charging dock
Battery insufficient for self-cleaning	Low battery, start charging
Sufficient battery to start self cleaning	Start self cleaning
Cleaning brush roller	Cleaning brush roller
Cleaning debris channel	Cleaning debris channel
Auto detecting	Auto detecting

Status	Reminder
Deep cleaning	Deep cleaning
Self-cleaning completed	Self-cleaning cycle complete. Please clean Dirty Water Tank
Self-cleaning stopped	Self-cleaning cycle stopped. Please clean Dirty Water Tank
Clean with cleaning solution by default	Clean with cleaning solution
Clean with water only	Clean with water only
Auto mode by default	Auto Mode
Switch to Max mode	Max Mode
Voice prompts on	Voice prompts on
Voice prompts disabled	Voice prompts disabled

MAINTENANCE

Note:

- For optimal performance and to prevent odors, always **clean** and **dry** DWT, floater, filters, brush roller, brush roller cover **completely** after each use.
- Please make sure each part is installed correctly or the appliance may not work properly.
- After maintenance, place the appliance on the charging dock vertically. Do not expose the appliance to direct sunlight, and store it indoors in a dry place.

Main Body

- 1.To reduce the risk of injury, switch off before performing maintenance.

Fig.D-1

- 2.Use a cloth to clean the surface with a neutral detergent. The cloth should be dry to prevent water from entering the appliance.

Fig.D-2

- 3.Clean the dirt sensor with a damp cloth or the cleaning tool.

Fig.D-3

Dirty Water Tank

- 1.When dirty water reaches the Max line, the appliance will stop working and show a reminder on the display and play a voice prompt.
- 2.Pull up the tank lid to empty the DWT. Use the cleaning tool to remove remaining debris. Rinse the inside of the DWT and place back into the appliance.

Fig.D-4

Filter & Floater

- 1.If the filter and the floater have been blocked, rinse with water.
- 2.Remove the filter from the tank lid, remove the floater, and rinse both parts with water.

Fig.D-5

Dry Filter

Grasp recessed area on each side of the dry filter and pull upward. Rinse under running water and must be completely dry before recombining with the lid of the DWT.

- * A spare dry filter is provided with your appliance for convenient replacement.

Fig.D-6

Brush Roller Self-cleaning

- 1.Place the appliance on the charging dock after use, the sensor will auto-detect the level of dirt.
- 2.When you hear the voice prompt "please begin self-cleaning cycle," press the self-cleaning button and begin the process.
- 3.Once complete, you will hear the voice prompt "self-cleaning completed, please clean the Dirty Water Tank." At this point, the appliance will begin charging.

Fig.D-7

Note:

- Ensure the charging dock is plugged in and the battery level>10%.
- Before self-cleaning cycle, please clean the DWT and ensure the water level in the CWT>40%.

Brush Roller Cover

1. Grab the front handle while pressing the button and pull upward to remove.

Fig.D-8

2. Rinse with water.

Fig.D-9

3. While replacing, always latch the brush cover into place to avoid leakage.

Fig.D-10

Brush Roller

1. Remove the brush roller by grabbing the brush roller tab and pulling upward.

Fig.D-11

2. Remove the brush roller tab. Use the cleaning tool to remove the hair and debris wrapped around the roller and then rinse the roller with water. Replace the brush roller back into the accessory holder, and allow it to dry completely before reinstalling.

Fig.D-12

3. Remove hair and debris from the brush roller chamber and the opening with a tissue or a damp cloth.

Fig.D-13

4. Replace the brush roller by inserting the brush roller end into the right side of the holder, then lock the pull tab into place by pressing downward.

Fig.D-14

Note:

- A spare brush roller is provided with your appliance for convenient replacement.
- To maintain optimal performance, replace the brush roller every 6 months.

SCAN THE QR CODE BELOW TO
GET PRODUCT CARE VIDEOS.



TROUBLESHOOTING

Problem	Solution
The appliance does not turn on	Restart after cooling down
Weak suction	Install the dry filter or clean and allow it to dry completely
Brush roller tangled indicator blinking 🔊 Voice prompt: Please clean the brush roller	Remove blockages
CWT empty indicator blinking 🔊 Voice prompt: Clean Water Tank empty, please refill water and cleaning solution	Refill CWT
DWT full indicator blinking 🔊 Voice prompt: Please clean Dirty Water Tank	Empty the dirty water and then reinstall the DWT
All lights off in operation	Cool the appliance down and restart
Battery level indicator blinking 🔊 Voice prompt: Low battery, please charge	Charge the appliance, or restart
Self-cleaning icon blinking	Start self-cleaning
Power indicator blinking	Contact Customer Service

Note:

If the above troubleshooting guide fails to provide a solution, please visit our website www.tineco.com for further support.

WARRANTY

2-YEAR LIMITED WARRANTY

- Only applies to purchases made from authorized retailers of Tineco.
- Is subject to the adherence of the requirements outlined in this instruction manual, and is subject to further conditions outlined below.
- This warranty is governed by and construed under the laws of the country in which the purchase took place. We provide 2-year warranty or a warranty period as stipulated by applicable local law, whichever is longer.

WHAT IS COVERED?

- Your Tineco appliance has a 2-year warranty against original defects in material and workmanship, when used for private household purposes in accordance with the Tineco Instruction Manual. Motorized accessories and battery bought separately come with a 1-year warranty.
- This warranty provides, at no extra cost to you, all labor and parts necessary to ensure your appliance is in proper operating condition during the warranty period.
- This warranty will only be valid if the appliance is used in the country in which it was sold.

WHAT IS NOT COVERED?

Tineco shall not be liable for costs, damages or repairs incurred as a result of:

- Appliances purchased from an unauthorized dealer.
- Careless operation or handling, misuse, abuse and/or lack of maintenance or use not in accordance with the Tineco Instruction Manual.
- Use of the appliance other than for normal domestic purposes, e.g. for commercial or rental purposes.
- Use of parts not in accordance with the Tineco Instruction Manual.
- Use of parts and accessories other than those produced or recommended by Tineco.

- External factors unrelated to product quality and use, such as weather, modifications, accidents, electrical outages, power surges or acts of God.
- Repairs or alterations carried out by unauthorized parties or agents.
- Failing to clear blockage and other hazardous material from the appliance.
- Normal wear and tear, including normal wearing parts, such as clear bin, belt, filter, HEPA, brush bar, and power cord (or where external damage or abuse is diagnosed), carpet or floor damage due to use not in accordance with manufacturer's instructions or failure to turn the brush bar off when necessary.
- Reduction in battery discharge time due to battery age or use.

WARRANTY LIMITATIONS

- Any implied warranties relating to your appliance including but not limited to warranty of merchantability or warranty of fitness for a particular purpose, are limited to the duration of this warranty.
- Warranty coverage applies to the original owner and to the original battery only and is not transferable.
- This limited warranty gives you specific legal rights. You may also have other rights which vary by region.
- Manufacturer's warranties may not apply in all cases, depending on factors such as use of the product, where the product was purchased, or who you purchased the product from. Please review the warranty carefully, and contact the manufacturer if you have any questions.

WARRANTY SERVICE

Register:

- We highly recommend that upon purchase, you register your appliance by logging into our official website (www.tineco.com) or scanning the QR code to enjoy more exclusive benefits. To register, please enter the whole serial number (find it on the back of the appliance).

Fig.E-1

- Failure to register your product won't diminish your warranty rights.

How to Claim:

- Please retain your proof of purchase. To make a claim under our Limited Warranty, you need to provide your serial number and the original purchase receipt with the purchase date and order number on it.
- All work will be carried out by Tineco or its authorized agency.
- Any replaced defective parts will become the property of Tineco.
- Service under this warranty will not extend the period of this warranty.

Visit Tineco website
www.tineco.com
for expert customer service.

CONTENIDO

Medidas importantes de seguridad	29
Especificaciones.....	33
Descripción general	33
Montaje	33
Funcionamiento.....	34
Mantenimiento	37
Resolución de problemas	38
Garantía.....	39



HAY MÁS IDIOMAS

DISPONIBLES EN NUESTRO SITIO WEB OFICIAL



MEDIDAS IMPORTANTES DE SEGURIDAD

CONSERVE ESTAS INSTRUCCIONES

Solo para uso doméstico.

Al usar aparatos eléctricos se deben seguir siempre una serie de medidas básicas de seguridad, entre ellas las siguientes:

LEA TODAS LAS INSTRUCCIONES ANTES DE USAR ESTE APARATO. De no seguir todas las advertencias e instrucciones se podrían producir descargas eléctricas, un incendio y/o lesiones personales graves.

ADVERTENCIA – Para disminuir el riesgo de incendios, descargas eléctricas o lesiones:

1. Este aparato puede ser utilizado por Este aparato puede ser utilizado por niños a partir de 8 años y personas con discapacidades físicas, sensoriales o mentales, o con falta de experiencia y conocimientos, si están supervisados o han recibido instrucciones sobre el uso del aparato de modo seguro y comprenden los peligros que dicho uso

acarrea. Los niños no deben jugar con el aparato. La limpieza y mantenimiento a cargo del usuario no deben ser realizados por niños sin supervisión.

2. El aparato no debe ser utilizado por personas (niños incluidos) con discapacidades físicas, sensoriales o mentales, o con falta de experiencia y conocimientos, a menos que lo hagan bajo supervisión o se les haya dado instrucciones.
3. Use el aparato únicamente en interiores, sobre superficies de suelo sin alfombras como vinilo, azulejos, madera barnizada, etc. Tenga cuidado de no pasar por encima de objetos sueltos ni bordes de alfombras. Si el cepillo se atasca, puede producirse un fallo prematuro de la correa.
4. No permita que se utilice el aparato como un juguete. Es necesario vigilar atentamente el aparato cuando lo usen niños o se utilice cerca de niños, mascotas o plantas.
5. Use el aparato solo como se indica en este manual. Use solo accesorios recomendados por el fabricante.
6. No use el aparato si el cable o el enchufe están dañados. Si el aparato se ha caído o dañado, se ha dejado a la intemperie, ha caído al agua o no funciona como debiera, llévelo a un centro de servicio.
7. No manipule el cargador, incluido el enchufe del cargador, ni los terminales del cargador con las manos mojadas.
8. No introduzca ningún objeto en las aberturas. No use el aparato si alguna de sus aberturas está obstruida. Manténgalo libre de polvo, fibras, pelo y cualquier elemento que pudiera reducir el flujo de aire.
9. Mantenga el pelo, la ropa holgada, los dedos y todas las partes del cuerpo alejados de las aberturas y partes móviles.
10. Tenga mucho cuidado al limpiar escaleras.
11. No aspire líquidos inflamables o

- combustibles, tales como gasolina, ni lo use en lugares donde pudieran estar presentes.
12. No aspire nada que se esté quemando o humeando como, por ejemplo, cigarrillos, cerillas o cenizas.
 13. No use el aparato sin el filtro.
 14. Evite puestas en marcha accidentales. Verifique que el interruptor está en posición de apagado antes de tomar el aparato o desplazarlo. Llevar el aparato con el dedo en el interruptor o activar el aparato que tiene el interruptor en posición de encendido puede originar accidentes.
 15. Apague siempre el aparato antes de realizar ajustes, cambiar accesorios o almacenarlo. Tales medidas preventivas disminuyen el riesgo de poner el aparato en funcionamiento por accidente.
 16. Recargue el aparato únicamente con el cargador especificado por Tineco. Un cargador apto para un tipo de batería podría presentar un riesgo de incendio si se usa con otra batería.
 17. Use los aparatos solo con las baterías Tineco especialmente indicadas para ellos. El uso de cualquier otro tipo de batería puede presentar riesgos de incendio y lesiones personales.
 18. Si se hace un mal uso de la batería, el líquido de su interior podría salirse. Evite el contacto con ese líquido. Si hubiera un contacto accidental, lávese con agua abundante. Si el líquido entra en contacto con los ojos, solicite ayuda médica. El líquido que sale de la batería puede causar irritación o quemaduras.
 19. No use la batería ni el aparato si estuvieran dañados o modificados. Las baterías dañadas o modificadas pueden presentar comportamientos impredecibles y causar un incendio, explosión o riesgo de lesiones personales.
 20. No exponga la batería ni el aparato al fuego o al calor excesivo. Su exposición al fuego o a temperaturas superiores a 130 °C puede causar una explosión.
 21. Siga todas las instrucciones de carga y no cargue la batería ni el aparato a temperaturas fuera del rango especificado en las instrucciones. Una carga incorrecta o a una temperatura fuera del rango especificado puede dañar la batería y aumentar el riesgo de que se produzca un incendio.
 22. Las reparaciones deben ser realizadas por personal cualificado que utilice únicamente piezas de repuesto idénticas a las originales. Esto garantizará que la seguridad del producto se mantenga.
 23. Este aparato contiene células de batería no reemplazables. No modifique ni trate de reparar el aparato ni la batería, a excepción de lo indicado en las instrucciones para su uso y cuidados.
 24. Apague siempre el aparato antes de conectar o desconectar la boquilla motorizada.
 25. No cargue ni guarde el aparato a la intemperie ni dentro de un vehículo. Cargue, guarde o use la batería únicamente en interiores secos donde la temperatura sea superior a 4 °C, pero inferior a 40 °C. El cargador solo es apto para usarse en interiores.
 26. No utilice el aparato para recoger partículas ultrafinas, como cal, cemento, serrín, yeso en polvo o cenizas.
 27. No utilice el aparato para recoger objetos afilados, como clavos metálicos, trozos de cristal, clips metálicos o alfileres.
 28. No utilice el aparato para recoger sustancias químicas y materiales peligrosos, como disolventes, limpiadores de desagües, ácidos fuertes o álcali fuertes.
 29. Deje de utilizar el aparato inmediatamente si se sobrecalienta, hace ruidos inusuales, produce olores inusuales, la succión es baja o gotea electricidad.
 30. Apague el limpiador y desconéctelo de la toma de corriente para almacenarlo

- durante un tiempo prolongado.
31. Limpie siempre el depósito de agua sucia después de cada uso para evitar posibles obstrucciones que pudieran provocar una baja potencia de succión, sobrecalentamiento del motor o reducir la vida útil del aparato.
 32. Después del uso, guarde el aparato adecuadamente en lugar seco en interiores.
 33. No coloque ni sumerja el aparato en agua estancada ni intente limpiar zonas inundadas.
 34. Todos los datos e instrucciones técnicas de este manual se basan en resultados de pruebas de laboratorio de Tineco o de terceros designados. La empresa se reserva todos los derechos de explicaciones finales.
 35. Se debe desconectar el enchufe de la toma antes de limpiar o realizar el mantenimiento del aparato.
 36. Podría presentarse un peligro si el aparato pisa el cable eléctrico.
 37. No utilice el aparato si la profundidad del agua es superior a 5 mm por encima de la superficie.

Ámbito de empleo

1. El limpiador inalámbrico para suelos duros se debe utilizar en suelos duros interiores, como vinilo, azulejos, madera barnizada, etc. Puede que su uso en superficies rugosas no dé resultados óptimos.
2. Mantenga el aparato alejado de fuentes de calor, como chimeneas o radiadores, para evitar la deformación de la carcasa.
3. No utilice el aparato para recoger líquidos inflamables o combustibles, partículas ultrafinas, objetos afilados, materiales peligrosos, productos químicos o cualquier elemento que esté ardiendo o emita humo, tal como se ha descrito anteriormente.

Acerca de la solución de limpieza

1. Si accede al motor una cantidad importante de solución de limpieza, podría dañar el aparato.
2. Añada la solución como se indica en el apartado de Funcionamiento del producto. Es recomendable utilizar la solución de limpieza suministrada. No utilice el producto con una solución ácida o alcalina ni con sustancias nocivas para el medio ambiente.
3. Mantenga el aparato fuera del alcance de los niños. Evitar el contacto con los ojos y la piel y, en caso de suceder, enjuagar con agua abundante. Si la irritación persiste, solicite ayuda a un médico. Si se ingiere el producto, solicite ayuda médica.
4. El agua sucia y la solución deben eliminarse de acuerdo con la normativa medioambiental local.

Acerca del aparato

1. No modifique ni trate de reparar el aparato, a excepción de lo indicado en las instrucciones para su uso y limpieza.
2. Cargue el aparato con el adaptador Tineco. Tensión de entrada: 100-240 V CA. Las tensiones altas y bajas pueden dañar el adaptador, el aparato o incluso poner en peligro al usuario.
3. Lleve mucho cuidado al limpiar escaleras.
4. Verifique que el interruptor de encendido está en posición de apagado antes de tomar el aparato o desplazarlo. No deje el aparato tumbado ni inclinado hacia abajo para evitar que entre agua sucia en el motor.
5. Para evitar que la activación accidental del aparato, colóquelo en la base de carga.
6. Instale siempre correctamente el depósito de agua sucia y el depósito de agua limpia antes del uso.

7. Evite que el aparato o el cargador se mojen para evitar el riesgo de incendio o lesiones por cortocircuito.

Instrucciones de reciclado en conformidad con la ley de baterías



La batería recargable contiene materiales dañinos para el medio ambiente y, por tanto, debe retirarse del aparato antes de desecharlo. El aparato debe estar apagado para retirar la batería recargable.

Las baterías y baterías recargables no deben desecharse con los residuos domésticos. Todos los usuarios deben entregar las baterías y baterías recargables, contengan sustancias dañinas o no, en puntos de recogida de su municipio/distrito o a un distribuidor para que puedan ser desechadas de manera respetuosa con el medio ambiente. Las baterías y baterías recargables deben devolverse únicamente descargadas.

Las baterías y baterías recargables están marcadas con el símbolo de la izquierda.

Instrucciones de reciclado en conformidad con la normativa RAEE



Los residuos de aparatos eléctricos y electrónicos recargables no deben desecharse con los residuos domésticos. Todos los usuarios deben entregar los aparatos al final de su vida útil en puntos de recogida de su municipio/distrito o a un distribuidor para que puedan ser desechadas de manera adecuada y respetuosa con el medio ambiente.

La ilustración de la izquierda muestra el símbolo de la papelera con ruedas que indica que los residuos de aparatos eléctricos y electrónicos (RAEE) deben desecharse por separado.

Para países de la UE:

Para consultar la información de la Declaración de conformidad de la CE, visite www.tineco.com

Símbolos:

	Lea el manual de instrucciones
	Clase II
	Transformador con aislamiento de seguridad a prueba de cortocircuitos
	Fuente de alimentación conmutada
	Solo para uso en interiores
	Corriente directa
	Corriente alterna

ESPECIFICACIONES

Producto	SERIE FLOOR ONE S3
Entrada CA	100-240 V~
Tensión	21,6 V== 4000 mAh de iones de litio
Potencia nominal	220 W
Tiempo de funcionamiento	AUTO: Aprox. 35 min MAX: Aprox. 25 min
Tiempo de carga	4-5 h
Caudal de agua	30-100 ml/min
Capacidad del DAL	0,6 L
Capacidad del DAS	0,5 L
Resistente al agua	IPX4

- 12 Depósito de agua limpia (DAL)
- 13 Depósito de agua sucia (DAS)
- 14 Flotador
- 15 Cubierta del cepillo de rodillo
- 16 Cepillo de rodillo
- 17 Solución de limpieza y antiolores
- 18 Herramienta de limpieza
- 19 Filtro seco y soporte
- 20 Soporte de accesorios
- 21 Adaptador
- 22 Base de carga
- 23 Icono de autolimpieza
- 24 Indicador de cepillo de rodillo atascado
- 25 Bucle de control de suciedad (de azul a rojo, según la cantidad de suciedad)
- 26 Modo AUTO
- 27 DAS lleno o bloqueado
- 28 DAL vacío
- 29 Indicador de alimentación
- 30 Logotipo de Tineco
- 31 Indicador de nivel de batería

DESCRIPCIÓN GENERAL

Nota:

Los accesorios pueden variar según el mercado.

Si necesita más accesorios, visite

www.tineco.com o store.tineco.com.

- 1 Botón de autolimpieza
- 2 Modo interruptor
- 3 Encendido/apagado
- 4 Pantalla digital
- 5 Liberación del depósito de agua limpia
- 6 Asa del depósito de agua limpia
- 7 Liberación del depósito de agua sucia
- 8 Asa del depósito de agua sucia
- 9 Liberación de la cubierta del cepillo de rodillo
- 10 Tubo
- 11 Botón de Mute

Fig.A

MONTAJE

Montaje/desmontaje

Nota:

Para obtener información sobre el conjunto del cepillo y el depósito de agua, consulte los apartados de «Funcionamiento» y «Mantenimiento».

- Para montar el asa, insértela en el aparato hasta que oiga un chasquido.

Fig.B-1

- En caso de que se deba desmontar el asa, presione el resorte para liberar el asa con una herramienta (por ejemplo, un destornillador) y separe el asa del aparato una vez liberada.

Fig.B-2

FUNCIONAMIENTO

Preparación para el empleo

- Antes de utilizar el aparato por primera vez, cárguelo de 4-5 horas (consulte «Instrucciones de carga» para obtener más información).

* Basado en los resultados de las pruebas de laboratorio de Tineco. Temperatura de laboratorio: 4 °C (39,2 °F)-40 °C (104 °F).



1. Si pulsa el botón  el aparato se iniciará en el modo AUTO de forma predeterminada. Púlselo de nuevo para apagar el aparato. Para cambiar entre los modos AUTO, MÁX y SUCCIÓN, pulse el botón .

Fig.C-1

Consejo (modo SUCCIÓN no disponible):

- Modo Solución/modo Solo agua:
El aparato se enciende de forma predeterminada en modo Solución. Cuando el aparato está en posición vertical, se enciende, mantenga pulsado  durante 3 s para alternar entre ambos modos.
- Cambiar a modo Solo agua:
Bucle LED: Rojo → Azul (usar solo agua)
- Cambiar al modo Solución:
Bucle LED: Azul → Rojo (usar solución de limpieza)

2. El aparato dejará de funcionar cuando se coloque en posición vertical y volverá a funcionar cuando se recline.

* No incline el aparato más de 142° para evitar fugas de agua.

Fig.C-2

3. Después del uso, coloque el aparato en la base de carga en vertical para recargarlo y guardarlo.

Fig.C-3

Nota:

- Seleccionar el modo apropiado según el contenido DAL es fundamental para conseguir la máxima eficacia de detección de suciedad.
- No aspire líquidos con espuma.

- Para aspirar el agua que queda en la superficie, el aparato se apagará en 3 segundos después de la desconexión.
- El modo de succión solo está disponible en algunos modelos, consulte el producto real.

Llenado del depósito de agua limpia

1. Pulse el botón de liberación del depósito de agua limpia para sacarlo del aparato.

Fig.C-4

2. Abra el tapón del depósito y llénelo con agua del grifo hasta la línea de nivel máximo. Cuando sea necesario realizar una limpieza a fondo, añada un tapón de solución al depósito de agua limpia y cierre bien el tapón.

Fig.C-5

Nota:

Utilice únicamente agua con una temperatura máxima de 60 °C (140 °F).
NO UTILICE AGUA CALIENTE.

3. Vuelva a colocar el depósito en el aparato. Cuando lo haga correctamente, escuchará un chasquido.

Fig.C-6

Instrucciones de carga

Para cargar el aparato, colóquelo en la base de carga y enchufe el adaptador a una toma de corriente.

1. Para cargar el aparato, conecte el cable de carga externo a la base de carga y enchúfelo a la toma de corriente.
2. Para evitar tropiezos, durante la carga, coloque el aparato en la base de carga cerca de una pared.

Fig.C-7

Advertencia:

- Cargue el aparato únicamente con el adaptador suministrado por Tineco.
- Si el aparato va a estar mucho tiempo sin ser utilizado, cárguelo una vez cada 3 meses para un rendimiento óptimo. La carga completa puede tardar 4-5 horas.

- Guarde el aparato en un lugar seco y en interiores. No exponga el aparato a la luz directa del sol ni a temperaturas por debajo de cero grados. Rango de temperaturas recomendado: 4 °C (39,2 °F)-40 °C (104 °F).

Selección del modo de limpieza

Modo AUTO

- En el modo AUTO, el sensor iLoop detecta automáticamente la suciedad del suelo y aplica la cantidad de detergente y la potencia de succión adecuadas.
- Si el bucle de control de suciedad es de color rojo, indica que se detecta más suciedad y, si es azul, se detecta menos suciedad. Este modo proporciona automáticamente la mejor solución de limpieza.

Fig.C-8

Modo MAX

- En modo AUTO, pulse el botón  para acceder al modo MAX. El indicador AUTO de la pantalla se apagará.
- En el modo MAX, el aparato aplicará la máxima potencia de succión y pulverizará agua/ solución para una limpieza más profunda.

Fig.C-9

Modo SUCCIÓN (solo disponible en algunos modelos)

- En modo MAX, pulse el botón  para acceder al modo SUCCIÓN.
- En modo SUCCIÓN, el aparato solo absorberá agua y no rociará. Se recomienda usar este modo en superficies húmedas.

Fig.C-10

Nota:

Mantenga los objetos afilados alejados de la pantalla digital para evitar arañazos y rasguños.

Tiempo de funcionamiento

- En el modo AUTO, el tiempo de funcionamiento es de aproximadamente 35 minutos. Cuando se utiliza potencia máxima, el tiempo de funcionamiento es de aproximadamente 25 minutos.

- Los datos de tiempo de funcionamiento estimados se han obtenido en un laboratorio Tineco.

Tiempo de carga

- Una carga completa tarda unas 4-5 horas.
- Los datos estimados se han obtenido en un laboratorio Tineco con temperaturas ambiente de entre 4 °C (39,2 °F) a 40 °C (104 °F).

Indicador

Durante el uso



Nivel de batería ≥ 10 %:
El indicador de batería se iluminará.



Nivel de batería < 10 %:
El indicador de batería parpadeará.



Apagado: No se ha detectado alimentación o puede que la batería no funcione correctamente.



Rojo intermitente: El sensor de suciedad está averiado o bloqueado.



Indicador parpadeante: El depósito de agua limpia está vacío.



Indicador parpadeante: El depósito de agua sucia está lleno o el canal está bloqueado.



Indicador parpadeante: El cepillo de rodillo está bloqueado.



Indicador parpadeante: El aparato necesita autolimpieza.

Durante la carga



Indicador Tineco:
Parpadeando.

Completamente cargado



En 5 minutos: El indicador
Tineco se ilumina.

Después de 5 minutos: Todos
los indicadores luminosos se
apagan.

Aviso de voz (El contenido puede variar, prevalecerá el producto real.)

Estado	Recordatorio
Nivel de batería: 0-20 %	Batería baja
Nivel de batería: 0-10 %	Batería baja, cárguela
El depósito de agua limpia está vacío	Vacíe el depósito de agua y vuelva a llenarlo con agua y solución de limpieza
Depósito de agua sucia lleno o canal bloqueado	Limpie el depósito de agua sucia o el canal de residuos
El depósito de agua sucia está lleno durante la autolimpieza	Depósito de agua sucia lleno, vacíelo
Sensor sucio	Inicie el ciclo de autolimpieza
Filtro seco sucio	Limpie el filtro del depósito de agua sucia
Cepillo de rodillo enredado	Limpie el cepillo de rodillo
Demasiado desgaste en el cepillo de rodillo	Sustituya el cepillo de rodillo
Apagando (tarda 3 segundos en apagarse)	Apagando
La alimentación está apagada	Apagado

Estado	Recordatorio
Inicie la carga	La carga ha comenzado. Detectar automáticamente si se debe ejecutar el ciclo de autolimpieza
Necesita autolimpieza	Inicie el ciclo de autolimpieza
El aparato no está en la base de carga	Coloque el aparato en la base de carga
Batería insuficiente para autolimpieza	Batería baja, inicie la carga
Batería suficiente para iniciar la autolimpieza	Comience la autolimpieza
Limpieza del cepillo de rodillo	Limpieza del cepillo de rodillo
Limpieza del canal de residuos	Limpieza del canal de residuos
Detección automática	Detección automática
Limpieza a fondo	Limpieza a fondo
Autolimpieza finalizada	Ciclo de autolimpieza finalizado. Limpie el depósito de agua sucia
Autolimpieza detenida	Ciclo de autolimpieza detenido. Limpie el depósito de agua sucia
Limpiar con solución de limpieza por defecto	Limpiar con solución de limpieza
Limpiar solo con agua	Limpiar solo con agua
Modo AUTO de forma predeterminada	Modo AUTO
Cambie al modo MAX	Modo MAX
Indicaciones de voz activadas	Indicaciones de voz activadas
Indicaciones de voz desactivadas	Indicaciones de voz desactivadas

MANTENIMIENTO

Nota:

- Para un rendimiento óptimo y evitar olores, **limpie** y **seque** siempre el depósito de agua sucia, el flotador, los filtros, el cepillo de rodillo y la cubierta del rodillo de cepillo **completamente** después de cada uso.
- Asegúrese de que todas las piezas están colocadas correctamente, ya que de lo contrario es posible que el aparato no funcione correctamente.
- Después del mantenimiento, coloque el aparato en la base de carga y en posición vertical. No exponga el aparato a la luz solar directa y guárdelo en un lugar seco y cerrado.

Cuerpo principal

1. Para reducir el riesgo de lesiones, apague el aparato antes de realizar el mantenimiento.
Fig.D-1
2. Utilice un paño para limpiar la superficie con un detergente neutro. El paño debe estar seco para evitar que entre agua en el aparato.
Fig.D-2
3. Limpie el sensor de suciedad con un paño húmedo o una herramienta de limpieza.
Fig.D-3

Depósito de agua sucia

1. Cuando el agua sucia llega a la línea de nivel máximo, el aparato deja de funcionar, muestra un recordatorio en la pantalla y reproduce un aviso de voz.
2. Tire hacia arriba de la tapa del depósito para vaciar el DAS. Utilice la herramienta de limpieza para eliminar los residuos restantes. Enjuague el interior del DAS y vuelva a colocarlo en el aparato.
Fig.D-4

Filtro y flotador

1. Si el filtro y el flotador se han bloqueado, enjuáguelos con agua.

2. Quite el filtro de la tapa del depósito, extraiga el flotador y enjuague ambas piezas con agua.
Fig.D-5

Filtro seco

- Sujete la zona rebajada de cada lado del filtro seco y tire hacia arriba. Enjuáguelo bajo el grifo y asegúrese de que está completamente seco antes de volver a combinarlo con la tapa del DAS.
- * El aparato incluye un filtro seco de repuesto para facilitar su sustitución.
Fig.D-6

Autolimpieza del cepillo de rodillo

1. Coloque el aparato en la base de carga después de utilizarlo, el sensor detectará automáticamente el nivel de suciedad.
2. Cuando oiga el mensaje de voz para iniciar el ciclo de autolimpieza, pulse el botón de autolimpieza y comience el proceso.
3. Una vez finalizado, oirá el mensaje de voz para indicar que la autolimpieza está finalizada y que debe limpiar el depósito de agua sucia. En ese momento, el aparato comenzará a cargarse.
Fig.D-7

Nota:

- Compruebe que la base de carga esté enchufada y el nivel de batería sea $>10\%$.
- Antes del ciclo de autolimpieza, limpie el depósito de agua sucia y asegúrese de que el nivel de agua del depósito de agua limpia supera el 40% .

Cubierta del cepillo de rodillo

1. Agarre el asa frontal mientras pulsa el botón y tire hacia arriba para extraerla.
Fig.D-8
2. Enjuáguela con agua.
Fig.D-9
3. Cuando sustituya la cubierta, fíjela siempre en su posición para evitar fugas.
Fig.D-10

Cepillo de rodillo

1. Para retirar el cepillo de rodillo, sujete la lengüeta del cepillo de rodillo y tire hacia arriba.

Fig.D-11

2. Retire la lengüeta del cepillo de rodillo. Con la herramienta de limpieza, elimine el pelo y los residuos que hayan quedado enrollados en el rodillo y enjuáguelo con agua. Vuelva a colocar el cepillo de rodillo en el soporte de accesorios y deje que se seque completamente antes de volver a instalarlo.

Fig.D-12

3. Elimine el pelo y la suciedad de la cámara del cepillo de rodillo y de la abertura con un pañuelo o un paño húmedo.

Fig.D-13

4. Para volver a colocar el cepillo de rodillo, inserte el extremo del cepillo de rodillo en el lado derecho del soporte y, a continuación, bloquee la pestaña de extracción en su sitio presionando hacia abajo.

Fig.D-14

Nota:

- El aparato incluye un cepillo de rodillo de repuesto para facilitar su sustitución.
- Sustituya el cepillo de rodillo cada 6 meses para mantener un alto rendimiento.

Escanee el código QR siguiente para ver vídeos de mantenimiento del producto.



RESOLUCIÓN DE PROBLEMAS

Problema	Solución
El aparato no se enciende	Volver a encender una vez frío
Succión débil	Instale el filtro seco o límpielo y déjelo secar completamente
El indicador de cepillo de rodillo atascado parpadea 🔊 Aviso de voz: Limpie el cepillo de rodillo	Retire las obstrucciones
El indicador de DAL vacío parpadea 🔊 Aviso de voz: Vacíe el depósito de agua y vuelva a llenarlo con agua y solución de limpieza	Rellenar DAL
El indicador del DAS lleno parpadea 🔊 Aviso de voz: Limpie el depósito de agua sucia	Vacíe el agua sucia y vuelva a colocar el DAS
Todas las luces están apagadas	Enfríe el aparato y vuelva a encenderlo
El indicador de nivel de la batería parpadea 🔊 Aviso de voz: Batería baja, cárguela	Cargue el aparato o reinícielo
El icono de autolimpieza parpadea	Inicie la autolimpieza
El indicador de alimentación parpadea	Contacte con el servicio de atención al cliente

Nota:

Si la guía de resolución de problemas no incluye una solución, visite nuestro sitio web www.tineco.com para recibir más ayuda.

GARANTÍA

GARANTÍA LIMITADA DE 2 AÑOS

- Solo se aplica a las compras realizadas a minoristas autorizados de Tineco.
- Está sujeto al cumplimiento de los requisitos descritos en este manual de instrucciones y otras condiciones descritas a continuación.
- Esta garantía se rige e interpreta según las leyes del país en el que se realizó la compra. Ofrecemos una garantía de 2 años o un periodo de garantía según lo estipulado por la ley local aplicable, el que sea más largo.

¿CUÁL ES LA COBERTURA?

- El aparato Tineco tiene una garantía de 2 años contra defectos originales en materiales y mano de obra, cuando se usa para fines domésticos privados de acuerdo con el manual de instrucciones de Tineco. Los accesorios motorizados y la batería comprados por separado tienen una garantía de 1 año.
- Esta garantía proporciona, sin coste adicional, toda la mano de obra y las piezas necesarias para garantizar que el aparato se encuentre en buenas condiciones de funcionamiento durante el período de garantía.
- Esta garantía solo será válida si el aparato se utiliza en el país donde fue vendido.

¿CUÁLES SON LOS ARTÍCULOS SIN COBERTURA?

Tineco no será responsable de los costes, daños o reparaciones incurridos como resultado de:

- Aparatos adquiridos en un distribuidor no autorizado.
- Mala manipulación o manipulación descuidada, mal uso, abuso y/o falta de mantenimiento o usos no conformes con el manual de instrucciones de Tineco.
- Uso del aparato para otros fines que no sean fines domésticos normales, por ejemplo, para fines comerciales o de alquiler.

- Uso de piezas no conformes con el manual de instrucciones de Tineco.
- Uso de piezas y accesorios distintos a los producidos recomendados por Tineco.
- Factores externos no relacionados con la calidad del agua y el uso, como el clima, modificaciones, accidentes, apagones, picos de tensión o causas naturales.
- Reparaciones o alteraciones realizada por personas o agentes no autorizados.
- No realizar el desbloqueo de obstrucción y otros materiales peligrosos del aparato.
- Desgaste normal, incluidas las piezas de desgaste normal, como el recipiente transparente, el cinturón, el filtro, el HEPA, la barra de cepillo y el cable de alimentación (o por daños o abusos externos identificados), daños en la alfombra o en el suelo por uso indebido o no de acuerdo con las instrucciones del fabricante.
- Reducción del tiempo de descarga de la batería debido a su uso o antigüedad.

LIMITACIONES DE GARANTÍA

- Cualquier garantía implícita relacionada con el aparato, que incluye, entre otras, la garantía de comerciabilidad o la garantía de adecuación para un propósito particular, se limita a la duración de esta garantía.
- La cobertura de la garantía se aplica únicamente al propietario original ya la batería original y no es transferible.
- Esta garantía limitada le otorga derechos legales específicos. También puede tener otros derechos que varían según la región.
- Es posible que las garantías del fabricante no se apliquen en todos los casos, dependiendo de factores como el uso del producto, el lugar donde se compró el producto o quién lo compró. Por favor, revise la garantía cuidadosamente y contacte con el fabricante si tiene alguna pregunta.

GARANTÍA Y SERVICIO

Registro:

- Le recomendamos encarecidamente que registre el aparato al comprarlo en el sitio web oficial de Tineco (www.tineco.com) o escaneando el código QR para disfrutar de más beneficios exclusivos. Para registrarlo, introduzca todo el número de serie (encuéntrelo en la parte posterior del aparato).

Fig.E-1

- No registrar el aparato no implica pérdida de derechos de garantía.

Cómo hacer una reclamación:

- Conserve el recibo de compra. Para realizar una reclamación bajo su garantía limitada, debe enviar el número de serie y el recibo original de compra con la fecha de compra y el número de pedido.
- Todo trabajo será responsabilidad de Tineco o de algún agente autorizado.
- Cualquier pieza defectuosa reemplazada pasará a ser propiedad de Tineco.
- El servicio bajo esta garantía no extenderá el período de esta garantía.

Visite la página web de Tineco
www.tineco.com
para recibir ayuda experta.

SOMMAIRE

Consignes de sécurité importantes	41
Spécifications	45
Description	45
Assemblage	46
Fonctionnement	46
Entretien	49
Guide de dépannage	51
Garantie	51



D'AUTRES LANGUES

SONT DISPONIBLES SUR NOTRE SITE OFFICIEL



CONSIGNES DE SÉCURITÉ IMPORTANTES

CONSERVEZ CES INSTRUCTIONS

Usage domestique exclusivement.

Lorsque vous utilisez un appareil électrique, veuillez respecter des précautions de sécurité élémentaires, incluant les suivantes : LISEZ TOUTES LES INSTRUCTIONS AVANT L'UTILISATION (DE CET APPAREIL). Ne pas respecter les consignes de sécurité et les instructions peut provoquer un choc électrique, un incendie et/ou des blessures graves.

AVERTISSEMENT – Afin de réduire le risque d'incendie, de choc électrique ou de blessures corporelles :

1. Cet appareil peut être utilisé par des enfants à partir de 8 ans et par des personnes dont les capacités physiques, sensorielles ou mentales sont réduites, ou des personnes dénuées d'expérience ou de connaissance, si elles ont pu bénéficier,

par l'intermédiaire d'une personne responsable de leur sécurité, d'une surveillance ou d'instructions préalables concernant l'utilisation de l'appareil.

Les enfants ne doivent pas jouer avec cet appareil. Le nettoyage et l'entretien ne doivent pas être effectués par des enfants sans surveillance.

2. Cet appareil n'est pas destiné à être utilisé par des personnes (y compris les enfants) ayant des capacités physiques, sensorielles ou mentales limitées, ou manquant d'expérience et/ou de connaissances, sauf si elles sont surveillées ou ont reçu des instructions.
3. Veillez à uniquement utiliser l'appareil en intérieur, sur des sols dépourvus de moquette, par exemple en vinyle, en carrelage, en parquet, etc. Veillez à ne pas passer sur des objets non fixés ni sur les bords de tapis. Le blocage de la brosse peut entraîner une défaillance prématurée de la courroie.
4. Cet appareil ne doit pas servir de jouet. Une attention particulière est nécessaire lorsque l'aspirateur est utilisé près d'enfants, d'animaux domestiques ou de plantes.
5. Utilisez l'appareil uniquement de la manière décrite dans ce manuel. Utilisez exclusivement les accessoires recommandés par le constructeur.
6. N'utilisez pas l'appareil si son câble d'alimentation ou sa prise est endommagé. Si l'appareil est tombé, est endommagé, a été laissé à l'extérieur ou en contact avec de l'eau ou ne fonctionne pas correctement, retournez-le à un centre d'entretien.
7. Ne manipulez pas le chargeur, y compris la prise et/ou les bornes du chargeur, les mains mouillées.
8. N'insérez aucun objet dans les ouvertures. N'utilisez pas l'appareil si l'une des ouvertures est obstruée. Veillez à éviter l'accumulation dans les ouvertures de tout ce qui pourrait diminuer le flux d'air (poussières, peluches, poils, etc.).

9. Gardez les cheveux, les vêtements amples, les doigts et autres parties du corps éloignés des ouvertures et des pièces en mouvement.
10. Soyez particulièrement vigilant(e) en passant l'aspirateur dans les escaliers.
11. N'utilisez pas cet appareil pour aspirer des liquides combustibles ou inflammables, comme de l'essence, et ne passez pas l'aspirateur dans une pièce où se trouvent de tels liquides.
12. Ne passez en aucun cas l'aspirateur sur des objets brûlants ou incandescents, comme des cigarettes, des allumettes ou des cendres chaudes.
13. Ne faites pas fonctionner cet appareil sans le filtre.
14. Évitez la mise en marche accidentelle. Vérifiez que l'interrupteur marche/arrêt est en position d'arrêt avant de saisir l'appareil ou de le porter. Transporter l'appareil avec un doigt sur l'interrupteur ou le brancher sur une alimentation électrique alors que son interrupteur est en position de marche favorise les accidents.
15. Éteignez toujours l'appareil avant d'effectuer un réglage, de changer un accessoire ou de ranger l'appareil. Ces mesures de sécurité permettent de réduire les risques de démarrage accidentel de l'appareil.
16. Rechargez uniquement l'appareil avec le chargeur spécifié par Tineco. Un chargeur adapté à un seul type de batterie peut présenter un risque d'incendie s'il est utilisé avec une batterie différente.
17. Utilisez cet appareil uniquement avec des batteries Tineco spécialement conçues pour cet usage. L'utilisation de toute autre batterie peut créer un risque de blessures et d'incendie.
18. Si la batterie est soumise à des conditions abusives, du liquide peut s'en échapper. Évitez tout contact avec ce liquide. En cas de contact accidentel, rincez à grande eau. Si du liquide entre en contact avec les yeux, consultez un médecin. Le liquide qui s'échappe de la batterie peut provoquer des irritations ou des brûlures.
19. N'utilisez pas l'appareil si la batterie ou l'appareil lui-même est endommagé ou modifié. Les batteries modifiées ou endommagées peuvent produire un fonctionnement imprévisible pouvant provoquer un incendie, une explosion ou un risque de blessure.
20. N'exposez pas la batterie ou l'appareil à des flammes ou à une température excessive. L'exposition au feu ou à des températures supérieures à 130 °C peut provoquer une explosion.
21. Respectez toutes les instructions de recharge. Ne rechargez pas la batterie ou l'appareil quand la température ambiante est hors de la plage spécifiée dans les instructions. Une recharge incorrecte ou recharger une batterie sous des températures hors de la plage spécifiée peut endommager la batterie et accroître le risque d'incendie.
22. Faites réparer votre appareil par un réparateur qualifié qui ne devra utiliser que des pièces de rechange identiques. Cela garantira une utilisation sûre de l'appareil.
23. Cet appareil contient des éléments de batterie non remplaçables. Ne modifiez pas et n'essayez pas de réparer l'appareil ou la batterie sans suivre les instructions d'utilisation et d'entretien.
24. Éteignez toujours cet appareil avant de brancher ou de débrancher l'embout motorisé.
25. Ne chargez et ne rangez pas l'appareil en plein air ou à l'intérieur d'une voiture. Chargez, stockez ou utilisez la batterie uniquement dans une zone intérieure sèche où la température est supérieure à 4 °C, mais inférieure à 40 °C. Le chargeur est conçu exclusivement pour une utilisation en intérieur.
26. N'utilisez pas l'appareil pour ramasser des particules ultra-fines telles que la chaux, le ciment, la sciure de bois, la

- poudre de gypse ou les cendres.
27. N'utilisez pas l'appareil pour ramasser des objets pointus, tels que des clous métalliques, des morceaux de verre, des trombones métalliques ou des épingles.
 28. N'utilisez pas l'appareil pour ramasser des matières dangereuses et des produits chimiques, tels que des solvants, des produits de nettoyage pour vidange, des acides forts ou des alcalis puissants.
 29. Cessez immédiatement d'utiliser l'appareil en cas de surchauffe, de bruits inhabituels, de mauvaises odeurs, de faible aspiration ou de fuite d'électricité.
 30. Éteignez le nettoyeur et débranchez-le de la prise électrique avant de le ranger pour une longue période.
 31. Nettoyez toujours le réservoir d'eau sale après chaque utilisation afin d'éviter tout blocage, ce qui peut entraîner une faible puissance d'aspiration, une surchauffe du moteur et une réduction de la durée de vie de l'appareil.
 32. Après utilisation, rangez l'appareil en intérieur, à l'abri de l'humidité.
 33. Ne posez pas et ne plongez pas l'appareil dans de l'eau stagnante et n'essayez pas de nettoyer les zones inondées.
 34. Toutes les données et instructions techniques de ce manuel sont basées sur les résultats des tests effectués en laboratoire par Tineco ou des tiers désignés. La société se réserve tous les droits pour les explications finales.
 35. La fiche doit être retirée de la prise avant tout nettoyage ou entretien de l'appareil.
 36. Un accident peut se produire si l'appareil passe sur le cordon d'alimentation.
 37. N'utilisez pas l'appareil si la surface à nettoyer est couverte par plus de 5 mm d'eau.

Applications

1. Ce nettoyeur de sol sans fil doit être utilisé sur les sols durs en intérieur, tels que le vinyle, le carrelage, le parquet, etc. L'utilisation sur une surface rugueuse ne permet pas d'obtenir les meilleures performances.
2. Tenez votre appareil à l'écart des sources de chaleur, telles que la cheminée ou le chauffage, afin d'éviter toute déformation du boîtier.
3. N'utilisez pas l'appareil pour ramasser des liquides inflammables ou combustibles, des particules ultra-fines, des objets pointus, des matières dangereuses, des produits chimiques ou tout autre produit brûlant ou fumant, comme décrit ci-dessus.

À propos de la solution de nettoyage

1. Une grande quantité de solution de nettoyage pénétrant dans le moteur peut endommager l'appareil.
2. Ajoutez la solution comme indiqué dans la section Fonctionnement du produit. Nous vous recommandons d'utiliser la solution de nettoyage fournie. N'utilisez pas le produit avec une solution acide, alcaline ou toute substance nocive pour l'environnement.
3. Tenir hors de portée des enfants. Éviter le contact avec les yeux et la peau, sinon rincer abondamment à l'eau. Consulter un médecin si l'irritation persiste. En cas d'ingestion du produit, consulter immédiatement un médecin.
4. La mise au rebut de l'eau sale et de la solution doit être conforme aux réglementations environnementales locales.

À propos de l'appareil

1. Ne modifiez pas et n'essayez pas de réparer l'appareil sauf comme indiqué dans les instructions de fonctionnement et de nettoyage.
2. Chargez l'appareil avec l'adaptateur Tineco. Tension d'entrée : 100 - 240 V c.a. Les tensions élevées et basses peuvent endommager l'adaptateur, l'appareil ou même entraîner un danger pour l'utilisateur.
3. Soyez particulièrement vigilant(e) en passant l'aspirateur dans les escaliers.
4. Vérifiez que l'interrupteur marche/arrêt est en position d'arrêt avant de saisir l'appareil ou de le porter. Ne posez pas l'appareil à l'horizontale et ne le penchez pas afin d'éviter que de l'eau sale ne pénètre dans le moteur.
5. Pour éviter tout risque de trébuchement, veuillez ranger l'appareil sur la base de recharge.
6. Installez toujours correctement le réservoir d'eau sale et le réservoir d'eau propre avant l'utilisation.
7. Veillez à ne pas mouiller l'appareil ou le chargeur afin d'éviter tout risque d'incendie ou de blessure causé par un court-circuit.

Instructions de recyclage conformément à la loi sur les piles et les batteries



Les piles rechargeables contiennent des matériaux nuisibles à l'environnement. Elles doivent donc être retirées de l'appareil avant l'élimination de celui-ci. Il faut éteindre l'appareil avant de retirer les piles rechargeables. Les batteries et les piles rechargeables ne doivent pas être jetées avec les ordures ménagères ! Tout consommateur est tenu de remettre toutes les batteries et piles rechargeables, qu'elles contiennent ou non des substances nocives, à un point de collecte dans sa municipalité/son district ou chez un détaillant, afin qu'elles puissent être éliminées d'une manière respectueuse de l'environnement. Les piles et les batteries rechargeables ne doivent être retournées que lorsqu'elles sont déchargées. Les piles et batteries rechargeables comportent le symbole figurant à gauche.

Instructions de recyclage selon la DEEE



Les déchets d'équipements électriques et électroniques ne doivent pas être éliminés avec les ordures ménagères !
Tout consommateur est tenu de remettre tous les appareils à la fin de leur durée de vie utile à un point de collecte dans sa municipalité/son district ou chez un détaillant afin qu'ils puissent être éliminés de manière appropriée et respectueuse de l'environnement.
L'illustration de gauche montre le symbole de la trémie indiquant la collecte séparée des déchets d'équipements électriques et électroniques (DEEE).

Pour les pays de l'UE uniquement:

Pour plus d'informations sur la déclaration de conformité CE, veuillez visiter www.tineco.com.

Symboles:

	Lire le manuel d'instructions
	Classe II
	Transformateur isolant de sécurité résistant aux courts-circuits
	Alimentation à découpage
	Cet appareil est conçu pour un usage en intérieur uniquement
	Courant continu
	Courant alternatif

SPÉCIFICATIONS

Produit	SÉRIE FLOOR ONE S3
Entrée CA	100-240 V~
Tension	21,6 V== 4 000 mAh Li-Ion
Puissance d'alimentation	220 W
Autonomie	AUTO : env. 35 minutes MAX : env. 25 minutes
Durée de charge	4 à 5 heures
Débit d'eau	30~100 ml/min.
Capacité du REP	0,6 L
Capacité du RES	0,5 L
Étanchéité	IPX4

DESCRIPTION

Remarque :

Les accessoires peuvent varier selon les marchés. Si vous avez besoin de plus d'accessoires, veuillez aller sur le site www.tineco.com ou store.tineco.com.

- 1 Bouton de nettoyage automatique
- 2 Sélecteur de mode
- 3 Marche/arrêt
- 4 Affichage numérique
- 5 Déverrouillage du réservoir d'eau propre
- 6 Poignée du réservoir d'eau propre
- 7 Déverrouillage du réservoir d'eau sale
- 8 Poignée du réservoir d'eau sale
- 9 Déverrouillage du couvercle du rouleau brosse
- 10 Tube
- 11 Bouton Muet
- 12 Réservoir d'eau propre (REP)

- 13 Réservoir d'eau sale (RES)
- 14 Flotteur
- 15 Couvercle du rouleau brosse
- 16 Rouleau brosse
- 17 Solution de nettoyage et de désodorisation
- 18 Outil de nettoyage
- 19 Filtre sec et support
- 20 Porte-accessoires
- 21 Adaptateur
- 22 Base de recharge
- 23 Icône de nettoyage automatique
- 24 Indicateur d'obstruction du rouleau brosse
- 25 Boucle de surveillance de la saleté (bleu à rouge en fonction de la quantité de saleté)
- 26 Mode AUTO
- 27 RES plein ou bloqué
- 28 REP vide
- 29 Voyant d'alimentation
- 30 Logo Tineco
- 31 Indicateur de niveau de la batterie

Fig.A

ASSEMBLAGE

Comment assembler/désassembler l'appareil

Remarque :

Pour l'ensemble constitué du réservoir d'eau et de la brosse, reportez-vous aux sections « Fonctionnement » et « Entretien ».

- Pour fixer la poignée, insérez-la dans l'appareil jusqu'à ce que vous entendiez un clic.

Fig.B-1

- Dans le cas où la poignée doit être démontée, appuyer sur le ressort pour libérer la poignée à l'aide d'un outil (par exemple un tournevis) et soulever la poignée de l'appareil.

Fig.B-2

FUNCTIONNEMENT

Préparation à l'utilisation

- Avant la première utilisation, veuillez charger l'appareil pendant 4 à 5 heures (reportez-vous à la section « Instructions de charge » pour plus de détails).

* Basé sur les résultats des tests de laboratoire Tineco. Température de laboratoire 4 °C (39,2 °F) à 40 °C (104 °F).



1. Appuyez sur le bouton  pour que l'appareil démarre en mode AUTO par défaut. Appuyez à nouveau sur ce bouton pour éteindre l'appareil. Alternez entre les modes AUTO, MAX et ASPIRATION en appuyant sur le bouton .

Fig.C-1

Conseils (Mode ASPIRATION non disponible) :

- Mode Solution/Mode Eau seulement : L'appareil démarre en mode Solution par défaut. Allumez l'appareil en position verticale, appuyez longuement sur  pendant 3 secondes pour alterner entre les deux modes.
- Passer en mode Eau seulement: Boucle de LED: Rouge → Bleu (utiliser de l'eau uniquement)
- Passer en mode Solution: Boucle de LED: Bleu → Rouge (utiliser une solution de nettoyage)

2. L'appareil s'arrêtera de fonctionner en position verticale et recommencera à fonctionner lorsque vous l'inclinerez.

* Ne l'inclinez pas de plus de 142° pour éviter toute fuite d'eau.

Fig.C-2

3. Placez l'appareil verticalement sur la base de recharge après utilisation pour le recharger et le ranger.

Fig.C-3

Remarque :

- Sélectionner le mode approprié en fonction du contenu du réservoir d'eau propre est essentiel

pour une efficacité maximale de la détection de la saleté.

- N'aspirez pas de liquide mousseux.
- Pour aspirer l'eau présente sur la surface, l'appareil s'éteint dans les 3 secondes suivant la mise hors tension.
- Le mode d'aspiration n'est disponible que pour une sélection de modèles, veuillez vous référer au produit réel.

Remplissage du réservoir d'eau propre

1.Appuyez sur le bouton de déverrouillage du réservoir d'eau propre pour le retirer de l'appareil.

Fig.C-4

2.Ouvrez le bouchon du réservoir et remplissez-le d'eau du robinet jusqu'à la ligne Max. Si un nettoyage en profondeur est nécessaire, ajoutez un bouchon de flacon de solution dans le REP et fermez fermement le bouchon.

Fig.C-5

Remarque :

Utilisez uniquement de l'eau à une température inférieure à 60 °C (140 °F). N'UTILISEZ PAS D'EAU CHAUDE.

3.Replacez le réservoir dans l'appareil. Vous entendrez un « clic » lorsque le réservoir est bien en place.

Fig.C-6

Instructions de chargement

Pour charger l'appareil, placez-le sur la base de recharge et branchez l'adaptateur sur une prise secteur.

- 1.Pour charger l'appareil, branchez le cordon de charge externe à la base de recharge et branchez-le sur la prise murale.
- 2.Pour éviter tout risque de trébuchement, placez l'appareil sur la base de recharge à proximité d'un mur pendant la charge.

Fig.C-7

Avertissement :

- Chargez l'appareil uniquement avec l'adaptateur fourni par Tineco.
- Pendant de longues périodes de non-utilisation, l'appareil doit être chargé une fois tous les 3 mois
- pour des performances optimales. Une charge complète nécessite environ 4 à 5 heures.
- Rangez l'appareil en intérieur, à l'abri de l'humidité. N'exposez pas l'appareil à la lumière du soleil ni au gel. Plage de température recommandée : 4 °C (39,2 °F) à 40 °C (104 °F).

Sélection du mode de nettoyage

Mode AUTO

- En mode AUTO, le capteur iLoop détecte automatiquement le degré de salissure du sol et applique la quantité appropriée de détergent et la puissance d'aspiration adaptée.
- Une boucle rouge de surveillance de la saleté indique qu'une plus grande quantité de saleté est détectée et une boucle bleue indique qu'une moins grande quantité de saleté est détectée. Ce mode fournit automatiquement la meilleure solution de nettoyage.

Fig.C-8

Mode MAX

- En mode AUTO, appuyez sur le bouton  pour entrer en mode MAX. Le témoin AUTO s'éteint sur l'écran.
- En mode MAX, l'appareil applique une puissance d'aspiration maximale et pulvérise de l'eau/de la solution pour un nettoyage en profondeur.

Fig.C-9

Mode ASPIRATION (disponible uniquement sur une sélection de modèles)

- En mode MAX, appuyez sur le bouton  pour entrer en mode ASPIRATION.

- En mode ASPIRATION, l'appareil ne fera qu'absorber l'eau sans pulvériser. Nous recommandons d'utiliser ce mode sur la surface mouillée.

Fig.C-10

Remarque :

Éloignez les objets pointus de l'écran numérique pour éviter les rayures et les éraflures.

Autonomie

- En mode AUTO, l'autonomie est d'environ 35 minutes. Lorsque la puissance MAX est utilisée, l'autonomie est d'environ 25 minutes.
- Les estimations de l'autonomie ont été obtenues par un laboratoire Tineco.

Durée de charge

- Il faut environ 4 à 5 heures pour recharger complètement la batterie.
- Les données estimées ont été obtenues par un laboratoire Tineco à des températures ambiantes comprises entre 4 °C (39,2 °F) et 40 °C (104 °F).

Indicateur

En cours d'utilisation



Niveau de batterie \geq 10 % : l'indicateur de batterie s'allume.



Niveau de batterie $<$ 10 % : l'indicateur de batterie clignote.



Éteint : absence d'alimentation détectée ou dysfonctionnement possible de la batterie.



Rouge clignotant : dysfonctionnement ou blocage du capteur de saleté.



Voyant clignotant : Le REP est vide.



Voyant clignotant : Le RES est plein ou le canal est bloqué.



Voyant clignotant : le rouleau brosse est bloqué.



Voyant clignotant : l'appareil a besoin d'un nettoyage automatique.

Durant la charge



Voyant Tineco : clignotant.

Chargé à 100 %



Pendant 5 minutes : Voyant Tineco : allumé.

Après 5 minutes : tous les voyants s'éteignent.

Invite vocale (Le contenu peut varier, l'illustration est fournie à titre de référence uniquement.)

État	Rappel
Niveau de la batterie : 10 à 20 %	Batterie faible
Niveau de la batterie : 0 à 10%	Batterie faible, veuillez charger l'appareil
Le réservoir d'eau propre est vide	Réservoir d'eau propre vide, veuillez le remplir d'eau et de solution de nettoyage
Le réservoir d'eau sale est plein ou le canal est bloqué	Nettoyez le réservoir d'eau sale ou le canal de débris
Le réservoir d'eau sale est plein pendant le nettoyage automatique	Le réservoir d'eau sale est plein, veuillez le vider
Capteur sale	Commencez le cycle de nettoyage automatique

État	Rappel
Filtre sec sale	Nettoyez le filtre du réservoir d'eau sale
Rouleau brosse bloqué	Nettoyez le rouleau brosse
Usure excessive du rouleau brosse	Remplacez le rouleau brosse
Arrêt en cours (arrêt en 3 secondes)	Arrêt en cours
L'appareil est hors tension	Mettre l'appareil hors tension
Commencer la charge	La charge a commencé. Détecter automatiquement si l'exécution d'un cycle de nettoyage automatique est nécessaire
Nettoyage automatique nécessaire	Commencez le cycle de nettoyage automatique
L'appareil ne se trouve pas sur la base de recharge	Placez l'appareil sur la base de recharge
Batterie insuffisante pour le nettoyage automatique	Batterie faible, commencer la charge
Batterie suffisante pour démarrer le nettoyage automatique	Démarrer le nettoyage automatique
Nettoyage du rouleau brosse	Nettoyage du rouleau brosse
Nettoyage du canal de débris	Nettoyage du canal de débris
Détection automatique	Détection automatique
Nettoyage en profondeur	Nettoyage en profondeur
Nettoyage automatique terminé	Cycle de nettoyage automatique terminé. Veuillez nettoyer le réservoir d'eau sale
Nettoyage automatique arrêté	Cycle de nettoyage automatique arrêté. Veuillez nettoyer le réservoir d'eau sale

État	Rappel
Nettoyer avec la solution de nettoyage par défaut	Nettoyer avec une solution de nettoyage
Nettoyer à l'eau uniquement	Nettoyer à l'eau uniquement
Mode Auto par défaut	Mode Auto
Passer en mode Max	Mode Max
Invites vocales activées	Invites vocales activées
Invites vocales désactivées	Invites vocales désactivées

ENTRETIEN

Remarque :

- Pour obtenir des performances optimales et éviter les odeurs, **nettoyez** et **séchez** toujours **complètement** le RES, le flotteur, les filtres, le rouleau brosse et le couvercle du rouleau brosse après chaque utilisation.
- Assurez-vous que chaque pièce est correctement installée, sinon l'appareil peut ne pas fonctionner correctement.
- Après l'entretien, placez l'appareil verticalement sur la base de recharge. N'exposez pas l'appareil à la lumière directe du soleil et rangez-le à l'intérieur dans un endroit sec.

Corps principal

1. Pour réduire le risque de blessure, éteignez l'appareil avant de procéder à l'entretien.
Fig.D-1
2. Utilisez un chiffon pour nettoyer la surface avec un détergent neutre. Le chiffon doit être sec pour éviter que de l'eau ne pénètre dans l'appareil.
Fig.D-2
3. Nettoyez le capteur de saleté à l'aide d'un chiffon humide ou de l'outil de nettoyage.
Fig.D-3

Réservoir d'eau sale

1. Lorsque l'eau sale atteint la ligne Max, l'appareil cesse de fonctionner, affiche un rappel et émet une invite vocale.
2. Tirez le couvercle du réservoir vers le haut pour vider le RES. Utilisez l'outil de nettoyage pour éliminer les débris restants. Rincez l'intérieur du RES et remplacez-le dans l'appareil.

Fig.D-4

Filtre et flotteur

1. Si le filtre et le flotteur sont obstrués, rincez-les à l'eau.
2. Retirez le filtre du couvercle du réservoir, retirez le flotteur et rincez les deux parties à l'eau.

Fig.D-5

Filtre sec

Saisissez les zones en creux de chaque côté du filtre sec et tirez vers le haut. Rincez sous l'eau courante et laissez sécher complètement avant de replacer le filtre sec dans le couvercle du RES.

* Un filtre sec de rechange est fourni avec votre appareil pour faciliter le remplacement.

Fig.D-6

Nettoyage automatique du rouleau brosse

1. Placez l'appareil sur la base de recharge après l'utilisation, le capteur détecte automatiquement le niveau de saleté.
2. Lorsque vous entendez l'invite vocale « Commencez le cycle de nettoyage automatique », appuyez sur le bouton de nettoyage automatique et démarrez le processus.
3. Une fois le processus terminé, vous entendrez l'invite vocale « Nettoyage automatique terminé. Veuillez nettoyer le réservoir d'eau sale ». L'appareil commence alors à se charger.

Fig.D-7

Remarque :

- Assurez-vous que la base de recharge est branchée et que le niveau de batterie est supérieur à 10 %.

- Avant le cycle de nettoyage automatique, veuillez nettoyer le RES et vous assurer que le niveau d'eau dans le REP dépasse 40 %.

Couvercle du rouleau brosse

1. Saisissez la poignée avant, tout en appuyant sur le bouton, et tirez-la vers le haut pour retirer le couvercle.

Fig.D-8

2. Rincez à l'eau.

Fig.D-9

3. Lorsque vous le remettez en place, verrouillez toujours le couvercle de la brosse pour éviter toute fuite.

Fig.D-10

Rouleau brosse

1. Retirez le rouleau brosse en saisissant la languette et en tirant vers le haut.

Fig.D-11

2. Retirez la languette du rouleau brosse. À l'aide de l'outil de nettoyage, retirez les cheveux et les débris enroulés autour du rouleau et rincez-le à l'eau. Remplacez le rouleau brosse dans le porte-accessoires et laissez-le sécher complètement avant de le réinstaller.

Fig.D-12

3. Retirez les cheveux et les débris du compartiment du rouleau brosse et de l'ouverture à l'aide d'une lingette ou d'un chiffon humide.

Fig.D-13

4. Remettez le rouleau brosse en place en insérant l'extrémité du rouleau dans le côté droit du support, puis verrouillez la languette en place en appuyant vers le bas.

Fig.D-14

Remarque :

- Un rouleau brosse de rechange est fourni avec votre appareil pour faciliter le remplacement.
- Pour maintenir des performances élevées, remplacez le rouleau-brosse tous les 6 mois.

Scannez le code QR ci-dessous pour accéder à des vidéos sur l'entretien des produits.



Problème	Solution
Icône de nettoyage automatique clignotante	Démarrez le nettoyage automatique
Voyant d'alimentation clignotant	Contactez le service clientèle

Remarque :

Si le guide de dépannage ci-dessus ne fournit pas de solution, veuillez consulter notre site Web www.tineco.com pour plus d'aide.

GUIDE DE DÉPANNAGE

Problème	Solution
L'appareil ne s'allume pas	Redémarrez après refroidissement
Aspiration faible	Installez le filtre sec ou nettoyez-le et laissez-le sécher complètement
Le rouleau brosse est obstrué et l'indicateur clignote 🔊 Invite vocale : Nettoyez le rouleau brosse	Éliminez les obstructions
Le voyant indiquant que le REP est vide clignote 🔊 Invite vocale : Réservoir d'eau propre vide, veuillez le remplir d'eau et de solution de nettoyage	Remplissez le REP
Le voyant indiquant que le RES est plein clignote 🔊 Invite vocale : Veuillez nettoyer le réservoir d'eau sale	Videz l'eau sale, puis réinstallez le RES
Tous les voyants s'éteignent lors du fonctionnement	Laissez l'appareil refroidir et redémarrez-le
Voyant de batterie clignotant 🔊 Invite vocale : Batterie faible, veuillez charger l'appareil.	Chargez l'appareil ou redémarrez-le

GARANTIE

GARANTIE LIMITÉE DE 2 ANS

- S'applique uniquement aux achats effectués auprès des détaillants autorisés de Tineco.
- Est soumise au respect des exigences décrites dans ce manuel d'instructions, et est soumise à d'autres conditions décrites ci-dessous.
- Cette garantie est régie et interprétée en vertu des lois du pays dans lequel a eu lieu l'achat. Nous fournissons une garantie de 2 ans ou une période de garantie comme stipulée par le droit local applicable, la période la plus longue étant retenue.

QU'EST-CE QUI EST COUVERT ?

- Votre appareil Tineco bénéficie d'une garantie de 2 ans contre les défauts d'origine du matériel et de la fabrication, lorsqu'il est utilisé à des fins domestiques conformément au manuel d'utilisation de Tineco. Les accessoires motorisés et la batterie achetés séparément sont livrés avec une garantie de 1 an.
- Cette garantie fournit, sans frais supplémentaires, toute la main-d'œuvre et les pièces nécessaires pour assurer que votre appareil est en bon état de fonctionnement pendant la période de garantie.
- Cette garantie n'est valable que pour l'utilisation dans le pays où l'appareil a été vendu.

QU'EST-CE QUI N'EST PAS COUVERT ?

Tineco ne sera pas responsable des coûts, dommages ou réparations résultant de :

- Appareils achetés auprès d'un revendeur non autorisé.
- Manipulation ou fonctionnement négligent, mauvaise utilisation, abus et/ou manque d'entretien ou d'utilisation non conforme au manuel d'utilisation Tineco.
- Utilisation de l'appareil autre que pour des usages domestiques normaux, c'est-à-dire, à des fins commerciales ou de location.
- Utilisation de pièces non conformes au manuel d'utilisation Tineco.
- Utilisation de pièces et d'accessoires autres que ceux produits ou recommandés par Tineco.
- Facteurs externes non liés à la qualité et à l'utilisation du produit, tels que la météo, les modifications, les accidents, les pannes électriques, les surtensions ou les catastrophes naturelles.
- Réparations ou modifications effectuées par des parties ou des agents non autorisés.
- Absence de nettoyage des obstructions et autres matières dangereuses de l'appareil.
- Usure normale, y compris l'usure normale des pièces, telles que la poubelle, la ceinture, le filtre, le HEPA, la barre de brosse, le cordon d'alimentation (ou lorsqu'un dommage externe ou un abus est diagnostiqué), les dommages de tapis ou de plancher en raison d'une utilisation non conforme aux instructions du fabricant.
- Réduction du temps de décharge de la batterie en raison du vieillissement ou de l'usure de la batterie.

LIMITATIONS DE GARANTIE

- Toute garantie implicite relative à votre appareil, y compris, mais sans s'y limiter, la garantie de qualité marchande ou la garantie d'adéquation à un usage particulier, est limitée à la durée de cette garantie.
- La couverture de la garantie s'applique uniquement au propriétaire d'origine et à la batterie d'origine et n'est pas transférable.

- Cette garantie limitée vous donne des droits légaux spécifiques. Vous pouvez également avoir d'autres droits qui varient selon les régions.
- Les garanties du fabricant peuvent ne pas s'appliquer dans tous les cas, en fonction de facteurs tels que l'utilisation du produit, l'endroit où le produit a été acheté ou la personne à qui vous avez acheté le produit. Veuillez lire attentivement la garantie et contactez le fabricant si vous avez des questions.

SERVICE DE GARANTIE

Enregistrement :

- Nous vous recommandons vivement, dès l'achat, d'enregistrer votre appareil en vous connectant à notre site officiel (www.tineco.com) ou en scannant le code QR pour bénéficier d'avantages plus exclusifs. Pour vous enregistrer, veuillez saisir le numéro de série dans son entier (vous le trouverez au dos de l'appareil).

Fig.E-1

- Le fait de ne pas enregistrer votre appareil ne diminuera pas vos droits de garantie.

Comment faire une réclamation :

- Veuillez conserver votre preuve d'achat. Pour faire une réclamation dans le cadre de notre garantie limitée, vous devez fournir votre numéro de série et le reçu d'achat original avec la date d'achat et le numéro de commande.
- Tous les travaux seront effectués par Tineco ou ses agences agréées.
- Toute pièce défectueuse remplacée deviendra la propriété de Tineco.
- Le service sous cette garantie ne prolongera pas la période de garantie.

Visitez le site Web de Tineco à l'adresse **www.tineco.com** pour profiter de l'expertise du service après-vente.

INDICE

Avvertenze di sicurezza importanti	53
Specifiche tecniche.....	57
Panoramica.....	57
Assemblaggio	57
Funzionamento	58
Manutenzione	61
Risoluzione dei problemi	62
Garanzia.....	63



ALTRE LINGUE

SONO DISPONIBILI SUL NOSTRO SITO WEB UFFICIALE



AVVERTENZE DI SICUREZZA IMPORTANTI

CONSERVARE LE PRESENTI ISTRUZIONI

Per il solo uso domestico.

Durante l'uso di un apparecchio elettrico è necessario rispettare alcune precauzioni di base, tra cui le seguenti:

LEGGERE TUTTE LE ISTRUZIONI PRIMA DI USARE L'APPARECCHIO. Il mancato rispetto delle avvertenze e delle istruzioni comporta il rischio di scossa elettrica, incendio e/o lesioni gravi.

AVVERTENZA: per ridurre il rischio di incendio, scosse elettriche o lesioni, attenersi alle seguenti istruzioni:

1. Questo apparecchio può essere usato da bambini di età superiore a 8 anni e da persone con ridotte capacità fisiche, sensoriali o mentali o prive di esperienza o conoscenza, solo se supervisionati o istruiti sull'uso sicuro dell'apparecchio e se comprendono i rischi correlati. I bambini non devono giocare con l'apparecchio. Le

operazioni di pulizia e manutenzione da parte dell'utente non devono essere effettuate da bambini senza supervisione.

2. Questo apparecchio non deve essere usato da persone (compresi i bambini) con ridotte capacità fisiche, sensoriali o mentali o prive di esperienza o conoscenza, a meno che non siano sorvegliate o siano state istruite sull'uso dell'apparecchio da una persona responsabile della loro sicurezza.
3. Utilizzare solo al chiuso, su superfici non rivestite con moquette, quali vinile, piastrelle, legno sigillato, ecc. Prestare attenzione a non passare sopra oggetti o bordi di tappeti. Lasciando la spazzola in stallo si può causare un guasto prematuro della cinghia.
4. Questo apparecchio non deve essere usato come un giocattolo. Prestare particolare attenzione quando è usato in presenza di bambini, animali o piante.
5. Usare l'apparecchio esclusivamente come descritto in questo manuale. Usare esclusivamente gli accessori raccomandati dal fabbricante.
6. Non usare l'apparecchio se il cavo o la spina sono danneggiati. Se l'apparecchio è danneggiato, è caduto per terra o nell'acqua, è stato lasciato all'aperto o non funziona correttamente, portarlo presso un centro di assistenza.
7. Non toccare il caricabatteria, inclusa la spina, e i terminali di ricarica con le mani bagnate.
8. Non inserire alcun oggetto nelle aperture dell'apparecchio. Non usare l'apparecchio se le aperture sono ostruite; tenerle prive di polvere, lanugine, capelli e altre sostanze che possono ridurre il flusso d'aria.
9. Tenere capelli, indumenti, dita e tutte le parti del corpo lontani dalle aperture e dalle parti mobili.
10. Prestare particolare attenzione durante la pulizia sulle scale.

11. Non aspirare liquidi infiammabili o combustibili, come la benzina, e non usare l'apparecchio in aree in cui possono essere presenti tali liquidi.
12. Non aspirare oggetti ardenti o fumanti, come sigarette, fiammiferi o cenere calda.
13. Non usare l'apparecchio senza filtro.
14. Evitare l'attivazione accidentale. Assicurarsi che l'interruttore sia in posizione di spegnimento prima di sollevare o trasportare l'apparecchio. Il trasporto dell'apparecchio con il dito sull'interruttore o l'installazione del gruppo batteria quando l'interruttore è in posizione di accensione favorisce gli incidenti.
15. Spegnerne sempre l'apparecchio prima di riporlo, effettuare qualsiasi regolazione o sostituire gli accessori. Tali precauzioni riducono il rischio di avvio involontario dell'apparecchio.
16. Per la ricarica usare solo il caricabatteria specificato da Tineco. Un caricabatteria adatto a un certo tipo di batteria comporta il rischio di incendio se utilizzato con batterie di tipo diverso.
17. Usare l'apparecchio esclusivamente con appositi gruppi batteria Tineco. L'uso di altri gruppi batteria comporta il rischio di incendio e infortunio.
18. L'utilizzo improprio può causare fuoriuscite di liquido dalla batteria: evitare il contatto con tale liquido. In caso di contatto accidentale, lavare con acqua. Se il liquido entra a contatto con gli occhi, consultare un medico. Il liquido fuoriuscito dalla batteria può causare irritazioni o ustioni.
19. Non usare gruppi batteria o apparecchi danneggiati o modificati. Le batterie danneggiate o modificate possono manifestare comportamenti imprevisti, con il rischio di incendio, esplosione o infortunio.
20. Non esporre il gruppo batteria o l'apparecchio a fiamme o temperature eccessive. L'esposizione a fiamme o temperature superiori a 130 °C comporta il rischio di esplosione.
21. Rispettare tutte le istruzioni relative alla ricarica e non ricaricare il gruppo batteria o l'apparecchio a temperature diverse da quelle specificate nelle istruzioni. Una ricarica eseguita in modo improprio o a temperature diverse da quelle specificate può danneggiare la batteria e aumentare il rischio di incendio.
22. Far eseguire la manutenzione da un tecnico qualificato utilizzando solo parti di ricambio identiche. In questo modo si garantirà il mantenimento della sicurezza del prodotto.
23. Questo apparecchio contiene batterie non sostituibili. Non modificare o tentare di riparare l'apparecchio o il gruppo batteria, tranne se altrimenti indicato in queste istruzioni.
24. Spegnerne l'apparecchio prima di installare o rimuovere la spazzola motorizzata.
25. Non ricaricare o conservare l'apparecchio all'aperto o all'interno di veicoli. Ricaricare, conservare e utilizzare la batteria in un'area asciutta e in interni la cui temperatura è compresa tra 4 °C e 40 °C. Il caricabatteria è destinato al solo uso in interni.
26. Non utilizzare per aspirare particelle ultrasottili, come calcare, cemento, segatura, polvere di gesso o ceneri.
27. Non utilizzare per aspirare oggetti appuntiti quali chiodi metallici, frammenti di vetro, graffette metalliche o penni.
28. Non utilizzare per aspirare materiali e sostanze chimiche pericolosi, come solventi, detersivi per scarichi, acidi forti o alcali forti.
29. Interrompere immediatamente l'uso se l'apparecchio si surriscalda, produce rumori insoliti, odori insoliti, esegue un'aspirazione ridotta o si verificano perdite di elettricità.
30. Spegnerne l'apparecchio e scollegarlo dalla presa elettrica per la conservazione a lungo termine.

31. Pulire sempre il serbatoio dell'acqua sporca dopo ogni utilizzo per evitare possibili ostruzioni che possono causare una ridotta potenza di aspirazione, il surriscaldamento del motore o ridurre la durata dell'apparecchio.
32. Dopo l'uso, riporlo in un luogo asciutto e al chiuso.
33. Non posizionare o immergere l'apparecchio in acqua stagnante o cercare di pulire le aree inondate.
34. Tutti i dati e le istruzioni tecniche del presente manuale si basano sui risultati dei test di laboratorio di Tineco o di terze parti designate. L'azienda si riserva tutti i diritti per le spiegazioni finali.
35. La spina deve essere rimossa dalla presa prima della pulizia o della manutenzione dell'apparecchio.
36. Se l'apparecchio transita sul cavo di alimentazione può verificarsi un pericolo.
37. Non utilizzare l'apparecchio in presenza di acqua superficiale profonda oltre 5 mm.

Ambito di utilizzo

1. Il lavapavimenti cordless per superfici dure deve essere utilizzato su pavimenti duri interni, quali vinile, piastrelle, legno sigillato, ecc. L'uso su superfici ruvide potrebbe non garantire le migliori prestazioni.
2. Tenere l'apparecchio lontano da fonti di calore, come ad esempio un caminetto o un radiatore, per evitare deformazioni dell'alloggiamento.
3. Non utilizzare per raccogliere liquidi infiammabili o combustibili, particelle ultrasottili, oggetti appuntiti, materiali pericolosi, sostanze chimiche o qualsiasi altro oggetto incendiato o fumante, come descritto in precedenza.

Informazioni sulla soluzione detergente

1. La penetrazione di una grande quantità di soluzione detergente nel motore può causare danni all'apparecchio.
2. Aggiungere la soluzione come indicato nella sezione Utilizzo del prodotto. Si consiglia di utilizzare la soluzione detergente in dotazione. Non utilizzare il prodotto con soluzioni acide, alcaline o sostanze nocive per l'ambiente.
3. Tenere fuori dalla portata dei bambini. Evitare il contatto con gli occhi e la pelle, altrimenti sciacquare abbondantemente con acqua. Se l'irritazione persiste, consultare un medico. Se il prodotto viene ingerito consultare un medico.
4. L'acqua sporca e lo smaltimento della soluzione devono essere conformi alle normative ambientali locali.

Informazioni sull'apparecchio

1. Non modificare o tentare di riparare l'apparecchio, ad eccezione di quanto indicato in queste istruzioni per l'uso e la pulizia.
2. Caricare l'apparecchio con l'adattatore Tineco. Tensione di ingresso: 100-240 V CA. Tensioni alte e basse possono danneggiare l'adattatore, l'apparecchio o persino causare pericoli per l'utente.
3. Prestare particolare attenzione durante la pulizia sulle scale.
4. Assicurarsi che l'interruttore di alimentazione sia in posizione di spegnimento prima di sollevare o trasportare l'apparecchio. Non collocare l'apparecchio in posizione orizzontale o inclinarlo verso il basso per evitare che l'acqua sporca penetri nel motore.
5. Per evitare che le persone inciampino sull'apparecchio, posizionarlo sulla base di ricarica.
6. Installare sempre correttamente il serbatoio dell'acqua sporca e quello dell'acqua pulita prima dell'uso.

7. Evitare che l'apparecchio o il caricabatteria si bagnino per evitare il rischio di incendi o lesioni causate da un cortocircuito.

Istruzioni per il riciclaggio secondo la normativa sulle batterie



La batteria ricaricabile contiene materiali nocivi per l'ambiente e deve essere rimossa dall'apparecchio prima che questo venga smaltito. Il dispositivo deve essere spento per rimuovere la batteria ricaricabile.

Le batterie tradizionali e quelle ricaricabili non devono essere smaltite con i rifiuti domestici. Ogni consumatore è obbligato a restituire tutte le batterie, incluse quelle ricaricabili, indipendentemente dal fatto che contengano o meno sostanze nocive, presso un punto di raccolta nel proprio comune/distretto o presso un rivenditore, in modo che possano essere smaltite in un maniera. Le batterie tradizionali e quelle ricaricabili devono essere restituite solo quando scariche.

Le batterie tradizionali e quelle ricaricabili sono quindi contrassegnate dal seguente simbolo posto sulla sinistra.

Istruzioni per il riciclaggio secondo la normativa RAEE



I rifiuti di apparecchiature elettriche ed elettroniche non devono essere smaltiti con i rifiuti domestici. Ogni consumatore è obbligato a restituire tutti gli apparecchi al termine della loro vita utile presso un punto di raccolta nel proprio comune/distretto o presso un rivenditore in modo che possano essere smaltiti correttamente e in modo rispettoso dell'ambiente. L'illustrazione a sinistra mostra il simbolo del bidone dei rifiuti che indica la raccolta differenziata dei rifiuti di apparecchiature elettriche ed elettroniche (RAEE).

Per i Paesi dell'UE:

Per informazioni sulla Dichiarazione di conformità CE, visitare il sito www.tineco.com.

Simboli:

	Leggere il manuale di istruzioni
	Classe II
	Trasformatore di isolamento di sicurezza a prova di cortocircuito
	Alimentatore modalità interruttore
	Per il solo uso in ambienti interni
	Corrente continua
	Corrente alternata

SPECIFICHE TECNICHE

Prodotto	SERIE FLOOR ONE S3
Ingresso AC	100-240 V~
Tensione	21,6 V== 4000 mAh Li-Ion
Potenza nominale	220 W
Tempo di funzionamento	Automatico: ~35 min. MAX: ~25 min.
Tempo di ricarica	4-5 ore
Portata dell'acqua	30~100 ml/min
Capacità serbatoio dell'acqua pulita	0,6 L
Capacità serbatoio dell'acqua sporca	0,5 L
Impermeabile	IPX4

PANORAMICA

Nota:

Gli accessori possono variare a seconda del mercato. Per ulteriori accessori, visitare gli indirizzi www.tineco.com o store.tineco.com.

- 1 Pulsante di pulizia automatica
- 2 Cambio modalità
- 3 Accensione/spengimento
- 4 Display digitale
- 5 Rilascio del serbatoio dell'acqua pulita
- 6 Impugnatura del serbatoio dell'acqua pulita
- 7 Rilascio del serbatoio dell'acqua sporca

- 8 Impugnatura del serbatoio dell'acqua sporca
- 9 Rilascio del coperchio del rullo della spazzola
- 10 Tubo
- 11 Pulsante Disattivazione audio
- 12 Serbatoio dell'acqua pulita (CWT)
- 13 Serbatoio dell'acqua sporca (DWT)
- 14 Galleggiante
- 15 Coperchio del rullo della spazzola
- 16 Rullo della spazzola
- 17 Soluzione deodorante e detergente
- 18 Strumento di pulizia
- 19 Filtro a secco e supporto
- 20 Porta-accessori
- 21 Adattatore
- 22 Base di ricarica
- 23 cona pulizia automatica
- 24 Indicatore del rullo della spazzola aggrovigliato
- 25 Circuito di monitoraggio della sporcizia (da blu a rosso in base alla quantità di sporcizia)
- 26 Modalità AUTO
- 27 Serbatoio dell'acqua sporca pieno o bloccato
- 28 Serbatoio dell'acqua pulita vuoto
- 29 Indicatore di alimentazione
- 30 Logo Tineco
- 31 Indicatore livello batteria

Fig.A

ASSEMBLAGGIO

Assemblaggio/Disassemblaggio

Nota:

Per il gruppo serbatoio dell'acqua e spazzola, vedere "Utilizzo" e "Manutenzione".

- Per assemblare l'impugnatura, inserirla nell'apparecchio finché non si sente un "clac".

Fig.B-1

- Nel caso in cui sia necessario smontare la maniglia, premere la molla per sbloccare la maniglia con un attrezzo (come un cacciavite) e sollevarla dal dispositivo una volta rilasciata.

Fig.B-2

FUNZIONAMENTO

Preparazione per l'uso

- Prima del primo utilizzo, ricaricare l'apparecchio per 4-5 ore (per ulteriori informazioni, fare riferimento a "Istruzioni per la ricarica").

* In base ai risultati dei laboratori Tineco.

Temperatura del laboratorio
4 °C (39,2 °F)~40 °C (104 °F).



1. Premere il pulsante  per avviare l'apparecchio in modalità AUTO per impostazione predefinita. Premerlo nuovamente per spegnere l'apparecchio. Passare dalla modalità AUTO, MAX e ASPIRAZIONE premendo il pulsante .

Fig.C-1

Suggerimenti (modalità ASPIRAZIONE non disponibile) :

- Modalità soluzione/solo acqua: L'apparecchio si avvia in modalità soluzione per impostazione predefinita. Accendere mentre l'apparecchio è in posizione verticale, premere a lungo  per 3 secondi per passare da una modalità all'altra.
- Passare alla modalità solo acqua: Circuito LED: Rosso → Blu (usare solo acqua)
- Passare alla modalità soluzione: Circuito LED: Blu → Rosso (utilizzare la soluzione detergente)

2. L'apparecchio smetterà di funzionare quando posto in posizione verticale e riprenderà a funzionare quando lo si reclina.

* Non reclinare l'apparecchio di oltre 142° in modo da proteggerlo da perdite d'acqua.

Fig.C-2

3. Dopo l'uso, posizionare l'apparecchio sulla base di ricarica in posizione verticale per ricaricarlo e riporlo.

Fig.C-3

Nota:

- La scelta della modalità in base al contenuto CWT è un fattore fondamentale per la massima efficacia di rilevamento dello sporco.
- Non aspirare liquidi schiumosi.
- Per aspirare l'acqua rimasta sulla superficie, l'apparecchio si spegne dopo 3 secondi dallo spegnimento.
- La modalità Aspirazione è disponibile solo su modelli selezionati; fare riferimento al prodotto reale.

Riempimento del serbatoio dell'acqua pulita

1. Premere il pulsante di rilascio del serbatoio dell'acqua pulita per rimuoverlo dall'apparecchio.

Fig.C-4

2. Aprire il coperchio del serbatoio e riempire con acqua corrente fino alla linea Max. Quando è necessaria una pulizia profonda, aggiungere un tappo del flacone della soluzione nel serbatoio dell'acqua pulita e chiudere saldamente il coperchio.

Fig.C-5

Nota:

Utilizzare solo acqua a temperature inferiori a 60 °C/140 °F.

NON UTILIZZARE ACQUA CALDA.

3. Riposizionare il serbatoio nell'apparecchio. Quando l'operazione viene eseguita correttamente, si sente un "clic".

Fig.C-6

Istruzioni per la ricarica

Per caricare l'apparecchio, posizionare l'apparecchio sulla base di ricarica e collegare l'adattatore a una presa di corrente.

1. Per caricare l'apparecchio, collegare il cavo di ricarica esterno alla base di ricarica e collegarlo alla presa a muro.
2. Per evitare di inciampare, posizionare l'apparecchio sulla base di ricarica vicino a una parete durante la ricarica.

Fig.C-7

Avvertenza:

- Caricare l'apparecchio solo con l'adattatore fornito da Tineco.
- Durante lunghi periodi di inattività, l'apparecchio deve essere ricaricato una volta ogni 3 mesi per ottenere prestazioni ottimali. La ricarica completa potrebbe richiedere 4-5 ore.
- Conservare in un luogo asciutto e al chiuso. Non esporre l'apparecchio alla luce solare diretta o a temperature sotto zero. Intervallo di temperature raccomandato: 4 °C (39,2 °F)~40 °C (104 °F).

Selezione della modalità di pulizia

Modalità AUTO

- In modalità AUTO, il sensore iLoop rileva automaticamente la presenza di sporco sul pavimento e applica la quantità di detergente e la potenza di aspirazione appropriate.
- Una spia rossa del circuito di monitoraggio dello sporco indica la presenza di sporcizia eccessiva e una spia blu indica la presenza di minore sporcizia. Questa modalità fornisce automaticamente la migliore soluzione di pulizia.

Fig.C-8

Modalità MAX

- Nella modalità AUTO, premere il pulsante  per accedere alla modalità MAX. L'indicatore AUTO sul display si spegne.
- In modalità MAX, l'apparecchio applica la massima potenza di aspirazione e spruzza acqua/soluzione per una pulizia più profonda.

Fig.C-9

Modalità ASPIRAZIONE (disponibile solo su modelli selezionati)

- Nella modalità MAX, premere il pulsante  per accedere alla modalità ASPIRAZIONE.
- In modalità ASPIRAZIONE, l'apparecchio assorbe solo acqua e non spruzza. Si consiglia di utilizzare questa modalità sulla superficie bagnata.

Fig.C-10

Nota:

Tenere gli oggetti appuntiti lontani dallo schermo del display digitale per evitare graffi e raschiature.

Tempo di funzionamento

- In modalità AUTO, il tempo di funzionamento è di circa 35 minuti. Quando si utilizza l'alimentazione MAX, il tempo di funzionamento è di circa 25 minuti.
- I dati sul tempo di funzionamento sono stati ottenuti da un laboratorio Tineco.

Tempo di ricarica

- Una ricarica completa richiede circa 4-5 ore.
- I dati stimati sono stati ottenuti da un laboratorio Tineco utilizzando temperature ambiente comprese tra 4 °C (39,2 °F) e 40 °C (104 °F).

Indicatore

Quando in uso



Livello della batteria ≥ 10%:
l'indicatore della batteria si accende.



Livello della batteria < 10%:
l'indicatore della batteria lampeggia.



Spento: alimentazione non rilevata o possibile malfunzionamento della batteria.



Rosso lampeggiante: sensore di sporco difettoso o bloccato.



Indicatore lampeggiante: il serbatoio dell'acqua pulita è vuoto.



Indicatore lampeggiante: il serbatoio dell'acqua sporca è pieno o il canale è bloccato.



Indicatore lampeggiante: il rullo della spazzola è ostruito.



Indicatore lampeggiante: l'apparecchio necessita di una pulizia automatica.

Durante la ricarica



Indicatore Tineco: lampeggiante.

Completamente carico



Entro i 5 minuti: indicatore Tineco acceso.

Dopo 5 minuti: tutti gli indicatori luminosi si spengono.

Messaggio vocale (I contenuti possono variare, immagine a puro scopo illustrativo.)

Stato	Promemoria
Livello della batteria: 10~20%	Batteria scarica
Livello della batteria: 0~10%	Batteria scarica, ricaricare
Serbatoio dell'acqua pulita vuoto	Pulire il serbatoio dell'acqua svuotandolo e riempirlo con acqua e soluzione detergente
Serbatoio dell'acqua sporca pieno o canale bloccato	Pulire il serbatoio dell'acqua sporca o il canale dei residui di sporco
Il serbatoio dell'acqua sporca è pieno durante la pulizia automatica	Serbatoio dell'acqua sporca pieno, svuotarlo

Stato	Promemoria
Sensore sporco	Avviare il ciclo di pulizia automatica
Filtro a secco sporco	Pulire il filtro nel serbatoio dell'acqua sporca
Il rullo della spazzola è aggrovigliato	Pulire il rullo della spazzola
Usura troppo consistente del rullo della spazzola	Sostituire il rullo della spazzola
Arresto (sono necessari 3 secondi per lo spegnimento)	Arresto
L'alimentazione è spenta	Spento
Avviare la ricarica	La ricarica è iniziata. Rilevamento automatico che serve a stabilire se è necessario eseguire un ciclo di pulizia automatica
È necessaria la pulizia automatica	Avviare il ciclo di pulizia automatica
L'apparecchio non si trova sulla base di ricarica	Posizionare l'apparecchio sulla base di ricarica
Batteria insufficiente per la pulizia automatica	Batteria scarica, avviare la ricarica
Batteria sufficiente per avviare la pulizia automatica	Avviare la pulizia automatica
Pulizia del rullo della spazzola	Pulizia del rullo della spazzola
Pulizia del canale dei residui di sporco	Pulizia del canale dei residui di sporco
Rilevamento automatico	Rilevamento automatico
Pulizia profonda	Pulizia profonda
Autopulizia completata	Ciclo di autopulizia completato. Pulire il serbatoio dell'acqua sporca

Stato	Promemoria
Autopulizia interrotta	Ciclo di autopulizia interrotto. Pulire il serbatoio dell'acqua sporca
Pulizia con soluzione pulente come impostazione standard	Pulire con soluzione pulente
Pulizia con solo acqua	Pulizia con solo acqua
Modalità Auto per impostazione predefinita	Modalità Auto
Passare alla modalità Max	Modalità Max
Messaggi vocali attivati	Messaggi vocali attivati
Messaggi vocali disattivati	Messaggi vocali disattivati

MANUTENZIONE

Nota:

- Per raggiungere prestazioni ottimali e per evitare odori sgradevoli, **pulire e asciugare** sempre il serbatoio dell'acqua sporca, il galleggiante, i filtri, il rullo della spazzola, il coperchio del rullo della spazzola **completamente** dopo ogni uso.
- Assicurarsi che ogni componente sia installato correttamente, altrimenti l'apparecchio potrebbe non funzionare nel modo corretto.
- Dopo la manutenzione, collocare l'apparecchio sulla base di ricarica in posizione verticale. Non esporre l'apparecchio alla luce diretta del sole e conservarlo al chiuso e in un luogo asciutto.

Unità principale

1. Per ridurre il rischio di lesioni, spegnere prima di eseguire la manutenzione.

Fig.D-1

2. Pulire la superficie con un panno e un detergente neutro. Il panno deve essere asciutto per evitare che l'acqua penetri nell'apparecchio.

Fig.D-2

3. Pulire il sensore dello sporco con un panno umido o lo strumento di pulizia.

Fig.D-3

Serbatoio dell'acqua sporca

1. Quando l'acqua sporca raggiunge la linea Max, l'apparecchio smette di funzionare e sul display viene visualizzato un promemoria e riprodotto un messaggio vocale.
2. Sollevare il coperchio del serbatoio per svuotare il serbatoio dell'acqua sporca. Utilizzare lo strumento di pulizia per rimuovere i residui rimanenti. Sciacquare l'interno del serbatoio dell'acqua sporca e riposizionarlo nell'apparecchio.

Fig.D-4

Filtro e galleggiante

1. Se il filtro e il galleggiante sono bloccati, risciacquare con acqua.
2. Rimuovere il filtro dal coperchio del serbatoio, rimuovere il galleggiante e sciacquare entrambe le parti con acqua.

Fig.D-5

Filtro a secco

Afferrare l'area incassata su ciascun lato del filtro a secco e tirare verso l'alto. Risciacquare con acqua corrente e lasciare asciugare completamente prima di riutilizzarlo con il coperchio del serbatoio dell'acqua sporca.

* Un filtro a secco di ricambio è fornito con l'apparecchio per una comoda sostituzione.

Fig.D-6

Pulizia automatica del rullo della spazzola

1. Dopo l'uso, posizionare l'apparecchio sulla base di ricarica; il sensore rileva automaticamente il livello di sporcizia.

2. Quando viene emesso il messaggio vocale "Avviare il ciclo di pulizia automatica", premere il pulsante di pulizia automatica e avviare il processo.

3. Al termine, viene emesso il messaggio vocale "Pulizia automatica completata, pulire il serbatoio dell'acqua sporca". A questo punto, l'apparecchio inizierà a ricaricarsi.

Fig.D-7

Nota:

- Assicurarsi che la base di ricarica sia collegata e che il livello della batteria sia superiore al 10%.
- Prima del ciclo di pulizia automatica, pulire il serbatoio dell'acqua sporca e assicurarsi che il livello dell'acqua nel serbatoio dell'acqua pulita superi il 40%.

Coperchio del rullo della spazzola

1. Premendo il pulsante, afferrare l'impugnatura anteriore e tirarla verso l'alto per rimuoverla.

Fig.D-8

2. Sciacquare con acqua.

Fig.D-9

3. Durante il reinserimento, bloccare sempre il coperchio della spazzola in posizione per evitare perdite.

Fig.D-10

Rullo della spazzola

1. Rimuovere il rullo della spazzola afferrando la linguetta del rullo della spazzola e tirandola verso l'alto.

Fig.D-11

2. Rimuovere la linguetta del rullo della spazzola. Utilizzando lo strumento di pulizia, rimuovere i capelli e i residui di sporco avvolti intorno al rullo e sciacquare con acqua. Reinserire il rullo della spazzola nel supporto accessori e lasciarlo asciugare completamente prima di reinstallarlo.

Fig.D-12

3. Rimuovere i capelli e i residui di sporco dall'alloggiamento della spazzola e dall'apertura con un tessuto o un panno umido.

Fig.D-13

4. Sostituire il rullo della spazzola inserendo l'estremità del rullo della spazzola nel lato

destro del supporto, quindi bloccare la linguetta in posizione premendo verso il basso.

Fig.D-14

Nota:

- Con l'apparecchio viene fornito un rullo della spazzola di ricambio per una comoda sostituzione.
- Per mantenere elevate prestazioni, sostituire il rullo della spazzola ogni 6 mesi.

Scansiona il codice QR qui sotto per accedere ai video cura del prodotto.



RISOLUZIONE DEI PROBLEMI

Problema	Soluzione
L'apparecchio non si accende	Lasciare che l'apparecchio si raffreddi, quindi riavviarlo
Debole potenza di aspirazione	Installare il filtro a secco o pulirlo e lasciarlo asciugare completamente
Indicatore Rullo della spazzola aggrovigliato lampeggiante 🔊 Messaggio vocale: Pulire il rullo della spazzola	Rimuovere le ostruzioni
Indicatore serbatoio dell'acqua pulita vuoto lampeggiante 🔊 Messaggio vocale: Pulire il serbatoio dell'acqua svuotandolo e riempirlo con acqua e soluzione detergente	Riempire il serbatoio dell'acqua pulita

Problema	Soluzione
Indicatore lampeggiante serbatoio dell'acqua sporca pieno 🔊 Messaggio vocale: Pulire il serbatoio dell'acqua sporca	Scaricare l'acqua sporca, quindi reinstallare il serbatoio dell'acqua sporca
Tutti gli indicatori spenti durante il funzionamento	Raffreddare l'apparecchio e riavviarlo
Indicatore del livello della batteria lampeggiante 🔊 Messaggio vocale: Batteria scarica, ricaricare	Caricare l'apparecchio o riavviarlo
Icona di pulizia automatica lampeggiante	Avviare la pulizia automatica
Indicatore di alimentazione lampeggiante	Contattare l'assistenza clienti

Nota:

Se la precedente guida alla risoluzione dei problemi non fornisce una soluzione, visitare il nostro sito Web www.tineco.com per ricevere ulteriore supporto.

GARANZIA

GARANZIA LIMITATA DI 2 ANNI

- Si applica solo agli acquisti effettuati presso i rivenditori Tineco autorizzati.
- La garanzia è soggetta alla conformità ai requisiti riportati nel manuale di istruzioni e alle condizioni riportate di seguito.
- Questa garanzia è regolata e interpretata secondo le leggi del paese in cui è stato effettuato l'acquisto. Forniamo una garanzia di 2 anni o un periodo di garanzia come stabilito dalla legge locale applicabile, a seconda di quale sia più lungo.

CHE COSA COPRE LA GARANZIA?

- Questo apparecchio Tineco è coperto da una garanzia di 2 anni contro difetti di materiali e fabbricazione, se utilizzato in ambito privato domestico e conformemente al manuale di istruzioni Tineco. Gli accessori motorizzati e la batteria acquistati separatamente sono coperti da una garanzia di 1 anno.
- Questa garanzia copre, senza costi aggiuntivi, la manodopera e i componenti necessari per assicurare che l'apparecchio funzioni correttamente durante il periodo di garanzia.
- Questa garanzia è valida esclusivamente se l'apparecchio è utilizzato nel Paese in cui è stato venduto.

CHE COSA NON COPRE LA GARANZIA?

Tineco declina ogni responsabilità per costi, danni o riparazioni risultanti da:

- Apparecchi acquistati da rivenditori non autorizzati.
- Utilizzo o manipolazione negligenti, uso improprio, abuso e/o assenza di manutenzione o utilizzo non conforme al manuale di istruzioni Tineco.
- Utilizzo dell'apparecchio in ambiti non domestici, ad es. per scopi commerciali o di noleggio.
- Utilizzo di parti non conformi al manuale di istruzioni Tineco.

- Utilizzo di parti e accessori diversi da quelli prodotti o fabbricati da Tineco.
- Fattori esterni non correlati alla qualità e all'uso del prodotto, quali: agenti atmosferici, modifiche, incidenti, interruzioni dell'alimentazione elettrica, picchi di corrente o azioni di forza maggiore.
- Riparazioni o modifiche effettuate da persone o agenti non autorizzati.
- Mancata rimozione di ostruzioni e altri materiali pericolosi dall'apparecchio.
- Normale usura delle parti, come il contenitore della polvere, la cinghia, il filtro HEPA, la barra della spazzola e il cavo di alimentazione (se sono stati rilevati danni esterni o abuso), danni a moquette o pavimenti a causa di un utilizzo non conforme alle istruzioni del fabbricante o mancato spegnimento della spazzola quando necessario.
- Riduzione della durata della batteria a causa dell'utilizzo o dell'invecchiamento della batteria.

INTERVENTI IN GARANZIA

- Qualsiasi garanzia implicita relativa all'apparecchio, tra cui la garanzia di commerciabilità o la garanzia di adeguatezza per uno scopo particolare, è limitata alla durata di questa garanzia.
- La garanzia si applica esclusivamente all'acquirente originale e alla batteria originale, e non è trasferibile.
- Questa garanzia limitata conferisce specifici diritti legali. L'acquirente potrebbe avere altri diritti a seconda del Paese.
- La garanzia del fabbricante potrebbe non essere applicabile in tutti i casi e dipendere da fattori come: l'uso del prodotto, il luogo di acquisto del prodotto, il venditore del prodotto. Leggere attentamente la garanzia e contattare il fabbricante per qualsiasi domanda.

LIMITI ED ESCLUSIONI DELLA GARANZIA

Registrazione:

- Consigliamo vivamente di registrare l'apparecchio al momento dell'acquisto accedendo al nostro sito web ufficiale (www.tineco.com) o scansando il codice QR per godere di ulteriori vantaggi esclusivi. Per la registrazione, immettere il numero di serie completo (riportato sul retro dell'apparecchio).

Fig.E-1

- La mancata registrazione del prodotto non limita i diritti offerti dalla garanzia.

Come richiedere un intervento in garanzia:

- Conservare la prova d'acquisto. Per richiedere un intervento coperto dalla nostra Garanzia limitata, è necessario fornire il numero di serie e la ricevuta originale dell'acquisto recante la data di acquisto e il numero d'ordine.
- Tutte le riparazioni verranno effettuate da Tineco o da un suo agente autorizzato.
- Tutte le parti difettose sostituite diventeranno di proprietà di Tineco.
- Le riparazioni in garanzia non estendono la durata della garanzia.

Visitare il sito Web Tineco
www.tineco.com per ricevere
 supporto da un team
 di assistenza clienti esperto.

INHOUD

Belangrijke veiligheidsinstructies	65
Specificaties	69
Overzicht	69
Montage	69
Werking	70
Onderhoud	73
Probleemoplossing	74
Garantie	74



MEER TALEN

ZIJN BESCHIKBAAR OP ONZE OFFICIËLE WEBSITE



BELANGRIJKE VEILIGHEIDSINSTRUCTIES

BEWAAR DEZE INSTRUCTIES Alleen voor huishoudelijk gebruik.

Bij het gebruik van een elektrisch apparaat moeten altijd basisvoorzorgsmaatregelen worden genomen, waaronder de volgende: LEES ALLE INSTRUCTIES VOOR GEBRUIK (DIT APPARAAT). Het niet opvolgen van de waarschuwingen en instructies kan leiden tot elektrische schokken, brand en/of ernstig letsel.

WAARSCHUWING – Om het risico op brand, elektrische schokken of letsel te verkleinen:

1. Dit apparaat kan worden gebruikt door kinderen vanaf 8 jaar en personen met verminderde lichamelijke, zintuiglijke of geestelijke vermogens of met gebrek aan ervaring en kennis, indien zij onder toezicht staan of instructies hebben gekregen over het veilig gebruik van het apparaat en de gevaren ervan begrijpen. Kinderen mogen niet met

het apparaat spelen. Reiniging en gebruikersonderhoud mogen niet zonder toezicht door kinderen worden uitgevoerd.

2. Het apparaat mag niet worden gebruikt door personen (inclusief kinderen) met verminderde fysieke, zintuiglijke of mentale vermogens, of met gebrek aan ervaring en kennis, tenzij zij onder toezicht staan of instructies hebben gekregen.
3. Alleen binnenshuis gebruiken, op vloeroppervlakken zonder tapijt, zoals vinyl, tegels, verzegeld hout, enz. Pas op dat u niet over losse voorwerpen of randen van karpetten loopt. Als de borstel vastloopt, kan ertoe leiden dat de riem voortijdig kapot gaan.
4. Niet als speelgoed gebruiken. Nauw aandacht is nodig bij gebruik door of in de buurt van kinderen, huisdieren of planten.
5. Gebruik alleen zoals beschreven in deze handleiding. Gebruik alleen door de fabrikant aanbevolen hulpstukken.
6. Niet gebruiken met een beschadigd snoer of stekker. Als het apparaat is gevallen, beschadigd, buiten heeft gestaan, in het water is gevallen of niet naar behoren werkt, breng het dan terug naar een servicecentrum.
7. Raak de oplader, inclusief de opladerstekker, en opladeraansluitingen niet met natte handen aan.
8. Steek geen voorwerpen in openingen. Niet gebruiken met een geblokkeerde opening; vrijhouden van stof, pluisjes, haar en alles wat de luchtstroom kan verminderen.
9. Houd haar, losse kleding, vingers en alle lichaamsdelen uit de buurt van openingen en bewegende onderdelen.
10. Gebruik extra voorzichtigheid bij het reinigen van trappen.
11. Gebruik hem niet om brandbare of ontvlambare vloeistoffen op te zuigen, zoals benzine, en gebruik hem ook niet in gebieden waar ze aanwezig kunnen zijn.

12. Zuig niets op dat brandt of rookt, zoals sigaretten, lucifers of hete as.
13. Niet gebruiken zonder filter.
14. Voorkom onbedoelde activering. Zorg ervoor dat de schakelaar in de uitpositie staat voordat u het apparaat oppakt of draagt. Het dragen van het apparaat met uw vinger op de schakelaar of het inschakelen van een apparaat waarop de schakelaar is ingeschakeld, kan tot ongelukken leiden.
15. Schakel het apparaat altijd uit voordat u aanpassingen maakt, accessoires verwisselt of het apparaat opbergt. Dergelijke preventieve veiligheidsmaatregelen verminderen het risico dat het apparaat per ongeluk wordt gestart.
16. Laad alleen op met de oplader die is gespecificeerd door Tineco. Een oplader die geschikt is voor een bepaald type batterijpack, kan brandgevaar opleveren bij gebruik met een andere batterijpack.
17. Gebruik alleen apparaten met speciaal daarvoor bestemde Tineco-batterijen. Het gebruik van andere batterijen kan leiden tot letsel en brand.
18. Onder zware omstandigheden kan vloeistof uit de batterij worden gespoten; Vermijd contact. Als er per ongeluk contact plaatsvindt, spoel dan met water. Als er vloeistof in contact komt met de ogen, zoek dan medische hulp. Vloeistof die uit de batterij spuit, kan irritatie of brandwonden veroorzaken.
19. Gebruik geen batterijpack of apparaat dat beschadigd of aangepast is. Beschadigde of aangepaste batterijen kunnen onvoorspelbaar gedrag vertonen, wat kan leiden tot brand, explosie of risico op letsel.
20. Stel een batterijpack of apparaat niet bloot aan vuur of hoge temperaturen. Blootstelling aan vuur of temperaturen boven 130 °C kan een explosie veroorzaken.
21. Volg alle oplaadinstructies en laad het batterijpack of het apparaat niet op buiten het in de instructies aangegeven temperatuurbereik. Onjuist opladen of bij temperaturen buiten het gespecificeerde bereik kan de batterij beschadigen en het risico op brand vergroten.
22. Laat onderhoud uitvoeren door een gekwalificeerde reparateur met alleen identieke vervangingsonderdelen. Dit zorgt ervoor dat de veiligheid van het product wordt gehandhaafd.
23. Dit apparaat bevat batterijcellen die niet kunnen worden vervangen. Pas het apparaat of het batterijpack niet aan en probeer het niet te repareren, behalve zoals aangegeven in de instructies voor gebruik en onderhoud.
24. Schakel dit apparaat altijd uit voordat u het gemotoriseerde mondstuk aansluit of loskoppelt.
25. Laad of berg het apparaat niet buiten of in de auto op. Laad, bewaar of gebruik de batterij alleen in een droge ruimte binnenshuis waar de temperatuur hoger is dan 4 °C maar lager dan 40 °C. Het oplader is alleen voor gebruik binnenshuis.
26. Niet gebruiken om ultrafijne deeltjes op te zuigen, zoals kalk, cement, zaagsel, gipspoeder of as.
27. Niet gebruiken om scherpe voorwerpen op te zuigen, zoals metalen spijkers, stukjes glas, metalen paperclips of pinnen.
28. Niet gebruiken om gevaarlijke materialen en chemicaliën op te zuigen, zoals oplosmiddelen, afvoerreiniger, sterke zuren of sterke basen.
29. Stop onmiddellijk met het gebruik als het apparaat oververhit raakt, ongebruikelijke geluiden maakt, ongebruikelijke geuren produceert, weinig zuigt of elektriciteit lekt.
30. Schakel de reiniger UIT en trek de stekker uit het stopcontact voor langdurige opslag.
31. Reinig de vuilwatertank altijd na elk

gebruik om mogelijke verstopping te voorkomen, wat kan leiden tot een lage zuigkracht, oververhitting van de motor of een verkorting van de levensduur van het apparaat.

32. Na gebruik op de juiste manier binnenshuis op een droge plaats bewaren.
33. Plaats het apparaat niet in stilstaand water of dompel het niet onder en probeer overstroomde gebieden niet te reinigen.
34. Alle gegevens en technische instructies van deze handleiding zijn gebaseerd op resultaten van laboratoriumtests van Tineco of aangewezen derden. Het bedrijf behoudt zich alle rechten voor op definitieve toelichtingen.
35. De stekker moet uit het stopcontact worden gehaald voordat u het apparaat reinigt of onderhoudt.
36. Er kan gevaar ontstaan als het apparaat over het netsnoer loopt.
37. Gebruik het apparaat niet als de waterdiepte meer dan 5 mm boven het oppervlak ligt.

Bereik van gebruik

1. De draadloze reiniger voor harde vloeren moet worden gebruikt op harde vloeren binnenshuis, zoals vinyl, tegels, verzegeld hout, enz. Gebruik op een ruw oppervlak levert mogelijk niet de beste prestaties op.
2. Houd uw apparaat uit de buurt van warmtebronnen, zoals een open haard of kachel, om vervorming van de behuizing te voorkomen.
3. Niet gebruiken om brandbare of ontvlambare vloeistoffen, ultrafijne deeltjes, scherpe voorwerpen, gevaarlijke stoffen, chemicaliën of iets dat brandt of rookt op te zuigen, zoals hierboven beschreven.

Over reinigungsoplossing

1. Een grote hoeveelheid reinigungsoplossing die in de motor terecht komt, kan schade aan het apparaat veroorzaken.
2. Voeg oplossing toe zoals geïnstrueerd in de sectie Bediening. We raden aan de meegeleverde reinigungsoplossing te gebruiken. Gebruik het product niet met een zure, alkalische oplossing of andere stoffen die schadelijk zijn voor het milieu.
3. Buiten het bereik van kinderen houden. Aanraking met de ogen en de huid vermijden, anders grondig met water spoelen. Indien de irritatie aanhoudt, een arts raadplegen. Raadpleeg een arts als het product is ingeslikt.
4. Afvoer van vuil water en oplossing moet voldoen aan de plaatselijke milieuvorschriften.

Over het apparaat

1. Pas het apparaat niet aan en probeer het niet te repareren, behalve zoals aangegeven in de instructies voor bediening en reiniging.
2. Laad het apparaat op met de Tineco-adaptor. Invoerspanning: AC 100-240V. Zowel hoge als lage spanningen kunnen de adaptor of het apparaat beschadigen of zelfs gevaar opleveren voor de gebruiker.
3. Gebruik extra voorzichtigheid bij het reinigen van trappen.
4. Zorg ervoor dat de stroomschakelaar in de UIT-positie staat voordat u het apparaat opneemt of draagt. Leg het apparaat niet plat of leun het niet om te voorkomen dat vuil water de motor binnendringt.
5. Plaats het apparaat op het oplaadstation om te voorkomen dat u er per ongeluk over struikelt.
6. Installeer voor gebruik de vuilwatertank en de schoonwatertank altijd op de juiste manier.

7. Laat het apparaat of de oplader niet nat worden om het risico op brand of letsel door kortsluiting te voorkomen.

Recycling-instructies volgens de batterijwet



De oplaadbare batterij bevat materialen die schadelijk zijn voor het milieu en moet daarom voor afvoer uit het apparaat worden verwijderd. Het apparaat moet uitgeschakeld zijn om de oplaadbare batterij te verwijderen.

Batterijen en oplaadbare batterijen mogen niet worden afgevoerd met het huisvuil! Iedere consument is verplicht alle batterijen en oplaadbare batterijen, ongeacht of deze schadelijke stoffen bevatten of niet, in te leveren bij een inzamelpunt in zijn of haar gemeente/wijk of bij een winkelier, zodat deze op een milieuvriendelijke manier kunnen worden afgevoerd. Batterijen en oplaadbare batterijen mogen alleen leeg worden geretourneerd. Batterijen en oplaadbare batterijen zijn daarom gemarkeerd met het symbool links.

Recycling-instructies volgens AEEA



Afgedankte elektrische en elektronische apparaten mogen niet met het huisvuil worden afgevoerd! Iedere consument is verplicht alle apparaten aan het einde van hun levensduur in te leveren bij een inzamelpunt in zijn of haar gemeente/wijk of bij een winkelier, zodat deze op de juiste en milieuvriendelijke manier kunnen worden afgevoerd.

De afbeelding links toont het vuilnisbaksymbool voor gescheiden inzameling van afgedankte elektrische en elektronische apparatuur (AEEA).

Voor EU-landen:

Ga voor informatie over de EU-conformiteitsverklaring naar www.tineco.com.

Symbolen:

	Lees de instructiehandleiding
	Klasse II
	Kortsluitvaste veiligheidstransformator
	Schakelende voeding
	Alleen voor gebruik binnenshuis
	Gelijkstroom
	Wisselstroom

SPECIFICATIES

Product	FLOOR ONE S3 SERIE
AC-Invoer	100-240 V~
Spanning	21,6 V== 4000 mAh Li-Ion
Nominaal vermogen	220 W
Looptijd	AUTO: ~35 min MAX: ~25 min
Oplaadtijd	4-5 uur
Waterstroomsnelheid	30~100 ml/min
CWT-capaciteit	0,6 l
DWT-capaciteit	0,5 l
Waterproof	IPX4

OVERZICHT

Overzicht

Accessoires kunnen per markt verschillen. Als u meer accessoires nodig heeft, ga dan naar www.tineco.com of store.tineco.com.

- 1 Knop zelfreiniging
- 2 Modusschakelaar
- 3 Stroom aan/uit
- 4 Digitaal display
- 5 Vrijgave schoonwatertank
- 6 Handgreep schoonwatertank
- 7 Vrijgave vuilwatertank
- 8 Handgreep vuilwatertank
- 9 Vrijgave van het deksel van de borstelrol
- 10 Buis
- 11 Mute-knop
- 12 Schoonwatertank (CWT)

- 13 Vuilwatertank (DWT)
- 14 Vlotter
- 15 Deksel van de borstelrol
- 16 Borstelrol
- 17 Ontgeurings- & reinigungsoplossing
- 18 Reinigungs gereedschap
- 19 Droogfilter & houder
- 20 Houder voor accessoires
- 21 Adapter
- 22 Oplaadstation
- 23 Pictogram zelfreiniging
- 24 Indicator verwarde borstelrol
- 25 Vuilbewakingslus
(Blauw naar rood volgens de hoeveelheid vuil)
- 26 AUTO-modus
- 27 DWT vol of geblokkeerd
- 28 CWT leeg
- 29 Stroomindicator
- 30 Tineco-logo
- 31 Indicator batterijniveau

Afb.A

MONTAGE

Hoe te monteren/demonteren

Opmerking:

Raadpleeg "Werking" en "Onderhoud" voor de montage van de watertank en de borstel.

- Om de handgreep te monteren, steekt u deze in het apparaat totdat u een klik hoort.

Afb.B-1

- Indien de handgreep moet worden gedemonteerd, drukt u met een werktuig (zoals een schroevendraaier) op de veer om de handgreep te ontgrendelen en tilt u de losgemaakte handgreep uit het apparaat.

Afb.B-2

WERKING

Vorbereiden voor gebruik

- Laad het apparaat voor het eerste gebruik 4-5 uur op (zie "Opladingsinstructies" voor details).
- * Gebaseerd op resultaten van Tineco laboratoriumtests. Laboratorium temperatuur 4 °C ~ 40 °C.

1. Druk op de knop  en het apparaat start standaard in de AUTO-modus. Druk nogmaals om het apparaat uit te schakelen. Schakel tussen de AUTO- en MAX- en ZUIG-modus door op de knop  te drukken.

Afb.C-1

Tips (ZUIG-modus niet beschikbaar) :

- Oplossingsmodus/modus Alleen water: Het apparaat start standaard met de Oplossingsmodus. Schakel het apparaat in terwijl het apparaat rechtop staat, houd het  3 seconden lang ingedrukt om tussen de twee modi te schakelen.
- Overschakelen naar de modus Alleen water: LED-lus: Rood → Blauw (gebruik alleen water)
- Overschakelen naar de oplossingsmodus: LED-lus: Blauw → Rood (gebruik een reinigingsoplossing)

2. Het apparaat stopt met werken als het rechtop wordt gezet en begint weer te werken als u achterover leunt.

- * Leun niet meer dan 142 ° naar achter om te beschermen tegen waterlekkage.

Afb.C-2

3. Plaats het apparaat na gebruik verticaal op het oplaadstation om het op te laden en op te bergen.

Afb.C-3

Opmerking:

- Het selecteren van de juiste modus afhankelijk van de CWT-inhoud is essentieel voor een maximale doeltreffendheid van de vuildetectie.
- Stofzuig geen geschuimde vloeistof op.

- Om water op te stofzuigen dat op het oppervlak is achtergebleven, wordt het apparaat binnen 3 seconden na het uitschakelen uitgeschakeld.
- De zuigmodus is alleen beschikbaar in bepaalde modellen, raadpleeg het product zelf.

Schoonwatertank vullen

1. Druk op de ontgrendelingsknop van de schoonwatertank om deze van het apparaat te verwijderen.

Afb.C-4

2. Open de tankdop en vul met kraanwater tot aan de max-lijn. Als een grondige reiniging nodig is, voegt u een flesdop met oplossing toe aan de CWT en sluit u de dop goed af.

Afb.C-5

Opmerking:

**Gebruik alleen water onder 60 °C.
GEBRUIK GEEN HEET WATER.**

3. Plaats de tank terug in het apparaat. U zou een "klik" moeten horen als dit correct is gedaan.

Afb.C-6

Opladingsinstructies

Om het apparaat op te laden, plaatst u het apparaat op het oplaadstation en steekt u de adapter in een stopcontact.

1. Om het apparaat op te laden, sluit u het externe oplaadsnoer aan op het oplaadstation en steekt u het in het stopcontact.
2. Om struikelgevaar te voorkomen, plaatst u het apparaat tijdens het opladen op het oplaadstation in de buurt van een muur.

Afb.C-7

Waarschuwing:

- Laad het apparaat alleen op met de door Tineco geleverde adapter.
- Als het apparaat lange tijd niet wordt gebruikt, moet het voor optimale prestaties elke 3 maanden worden opgeladen. Het kan 4-5 uur duren voordat de batterij volledig is opgeladen.

- Bewaar binnenshuis op een droge plaats. Stel het apparaat niet bloot aan zonlicht of temperaturen onder het vriespunt. Aanbevolen temperatuurbereik: 4 °C ~ 40 °C.

Selectie van reinigingsmodus

AUTO-modus

- In de AUTO-modus detecteert de iLoop-sensor automatisch hoe vuil de vloer is en past de juiste hoeveelheid wasmiddel en zuigkracht toe.
- Een rode vuilcontrolelus geeft aan dat er meer vuil is gedetecteerd en een blauwe lus geeft aan dat er minder vuil is gedetecteerd. Deze modus biedt automatisch de beste reinigingsoplossing.

Afb.C-8

MAX-modus

- Druk in de AUTO-modus op de knop  om de MAX-modus te openen. De AUTO-indicator op het display gaat uit.
- In de MAX-modus past het apparaat maximale zuigkracht toe en sproeit het water/oplossing voor diepere reiniging.

Afb.C-9

ZUIG-modus (alleen beschikbaar in bepaalde modellen)

- Druk in de MAX-modus op de knop  om de ZUIG-modus te openen.
- In de ZUIG-modus neemt het toestel alleen water op en sproeit het niet. Wij raden aan deze modus te gebruiken op een nat oppervlak.

Afb.C-10

Opmerking:

Houd scherpe voorwerpen uit de buurt van het digitale display om krassen en schrammen te voorkomen.

Looptijd

- In de AUTO-modus is de looptijd ongeveer 35 minuten. Als het MAX-vermogen wordt gebruikt, is de looptijd ongeveer 25 minuten.

- De geschatte looptijdgegevens werden verkregen door een Tineco-laboratorium.

Oplaadtijd

- Een volledige lading duurt ongeveer 4-5 uur.
- Geschatte gegevens werden verkregen door een Tineco-laboratorium met gebruikmaking van omgevingstemperaturen tussen 4 °C tot 40 °C.

Indicator

Wanneer in gebruik



Batterijniveau \geq 10%: batterij-indicator licht op.



Batterijniveau $<$ 10%: batterij-indicator knippert.



Uit: geen stroom gedetecteerd of mogelijke batterijstoring.



Knipperend rood: vuilsensor defect of geblokkeerd.



Indicator knippert: CWT is leeg.



Indicator knippert: DWT is vol of het kanaal heeft een blokkering.



Indicator knippert: borstelrol heeft een verstopping.



Indicator knippert: apparaat heeft zelfreiniging nodig.

Tijdens het opladen



Tineco-indicator: knippert.

Volledig opgeladen



In 5 minuten: Tineco-indicator verlicht.

Na 5 minuten: alle indicatielampjes gaan uit.

Gesproken prompt (inhoud kan variëren, gelieve in natura te prevaleren.)

Status	Herinnering
Batterijniveau: 10~20%	Lage batterij
Batterijniveau: 0~10%	Lage batterij, opladen
Schoonwatertank is leeg	Schoonwatertank is leeg, vul water en reinigungsoplossing bij
Vuilwatertank vol of kanaal geblokkeerd	Reinig de vuilwatertank of het puinkanaal
Vuilwatertank is vol tijdens zelfreiniging	Vuilwatertank vol, legen
Vuilsensor	Begin met de zelfreinigungs-cyclus
Vervuilde droogfilter	Reinig het filter in de vuilwatertank
Borstelrol is verward	Reinig de borstelrol
Teveel slijtage van de borstelrol	Vervang de borstelrol
Afsluiten (duurt 3 sec om af te sluiten)	Afsluiten
De stroom is uitgeschakeld	Stroom uitgeschakeld

Status	Herinnering
Start met opladen	Het opladen is begonnen. Automatische detectie of de zelfreinigungs-cyclus moet worden uitgevoerd
Heeft zelfreiniging nodig	Begin met de zelfreinigungs-cyclus
Het apparaat staat niet op het oplaadstation	Plaats het apparaat op het oplaadstation
Batterij onvoldoende voor zelfreiniging	Lage batterij, start opladen
Voldoende batterij om zelfreiniging te starten	Start zelfreiniging
Reinig borstelrol	Reinig borstelrol
Reinig afvalkanaal	Reinig afvalkanaal
Automatische detectie	Automatische detectie
Diepe reiniging	Diepe reiniging
Zelfreiniging voltooid	Zelfreinigungs-cyclus voltooid. Reinig de vuilwatertank
Zelfreiniging gestopt	Zelfreinigungs-cyclus gestopt. Reinig de vuilwatertank
Reinig standaard met reinigungsoplossing	Reinig met reinigungsoplossing
Reinig alleen met water	Reinig alleen met water
AUTO-modus standaard	AUTO-modus
Overschakelen naar de MAX-modus	MAX-modus
Gesproken prompt ingeschakeld	Gesproken prompt ingeschakeld
Gesproken prompt uitgeschakeld	Gesproken prompt uitgeschakeld

ONDERHOUD

Opmerking:

- Voor optimale prestaties en om geurtjes te voorkomen, **reinig** en **droog** DWT, vlotter, filters, borstelrol, deksel borstelrol altijd **volledig** na elk gebruik.
- Zorg ervoor dat elk onderdeel correct is geïnstalleerd, anders werkt het apparaat mogelijk niet correct.
- Plaats het apparaat na onderhoud verticaal op de oplaadbasis. Stel het apparaat niet bloot aan direct zonlicht en bewaar het binnenshuis op een droge plaats.

Hoofdlichaam

1. Schakel het apparaat uit voordat u onderhoud uitvoert om het risico op letsel te verminderen.

Afb.D-1

2. Gebruik een doek om het oppervlak schoon te maken met een neutraal schoonmaakmiddel. De doek moet droog zijn om te voorkomen dat er water in het apparaat komt.

Afb.D-2

3. Reinigt u de vuilsensor met een vochtige doek of een reinigingsgereedschap.

Afb.D-3

Vuilwatertank

1. Wanneer vuil water de max-lijn bereikt, stopt het apparaat met werken en wordt er een herinnering op het display weergegeven en wordt er een gesproken prompt afgespeeld.

2. Trek het tankdeksel omhoog om de DWT te legen. Gebruik het reinigingsgereedschap om achtergebleven vuil te verwijderen. Spoel de binnenkant van de DWT schoon en plaats hem terug in het apparaat.

Afb.D-4

Filter & vlotter

1. Als het filter en de vlotter verstopt zijn, spoel ze dan af met water.

2. Verwijder het filter van het tankdeksel, verwijder de vlotter en spoel beide delen af met water.

Afb.D-5

Droogfilter

Pak het verzonken gedeelte aan elke kant van het droogfilter vast en trek het omhoog. Spoel af onder stromend water en moet volledig droog zijn alvorens opnieuw te combineren met het deksel van de DWT.

* Bij uw apparaat wordt een reserve droogfilter geleverd voor gemakkelijke vervanging.

Afb.D-6

Borstelrol Zelfreinigend

1. Plaats het apparaat na gebruik op het oplaadstation, de sensor detecteert automatisch de mate van vervuiling.

2. Als u de gesproken prompt "begin zelfreinigingscyclus" hoort, drukt u op de zelfreinigingsknop en begint u met het proces.

3. Eenmaal voltooid, hoort u de gesproken prompt "zelfreiniging voltooid, reinig de vuilwatertank." Op dit punt begint het apparaat met opladen.

Afb.D-7

Opmerking:

- Zorg ervoor dat de oplaadbasis is aangesloten op het stopcontact en dat het batterijniveau >10% is.
- Maak voor de zelfreinigingscyclus de DWT schoon en zorg ervoor dat het waterpeil in de CWT hoger is dan 40%.

Deksel van de borstelrol

1. Pak de voorste handgreep vast terwijl u op de knop drukt en trek hem omhoog om hem te verwijderen.

Afb.D-8

2. Spoel met water.

Afb.D-9

3. Vergrendel bij het vervangen altijd het deksel van de borstel om lekkage te voorkomen.

Afb.D-10

Borstelrol

1. Verwijder de borstelrol door het lipje van de borstelrol vast te pakken en omhoog te trekken.

Afb.D-11

2. Verwijder het lipje van de borstelrol. Gebruik het reinigingsgereedschap om het haar en het vuil dat rond de rol is gewikkeld te verwijderen en spoel af met water. Plaats de borstelrol terug in de accessoire houder en laat deze volledig drogen voordat u hem opnieuw installeert.

Afb.D-12

3. Verwijder haren en vuil uit de borstelrolkamer en de opening met een tissue of een vochtige doek.

Afb.D-13

4. Vervang de borstelrol door het uiteinde van de borstelrol in de rechterkant van de houder te steken en vergrendel vervolgens het treklijpe door het naar beneden te drukken.

Afb.D-14

Opmerking:

- Bij uw apparaat wordt een reserveborstelrol geleverd voor gemakkelijke vervanging.
- Vervang de borstelrol om de 6 maanden om hoge prestaties te behouden.

Scan de QR-code hieronder om toegang te krijgen tot de video's over productverzorging.



PROBLEEMOPLOSSING

Probleem	Oplossing
Het apparaat gaat niet aan	Herstart na afkoeling

Probleem	Oplossing
Zwakke zuigkracht	Installeer het droogfilter of reinig het en laat het volledig drogen
Indicator verwarde borstelrol knippert 🔊 Gesproken prompt: Reinig de borstelrol	Verwijder de blokkeringen
CWT leeg-indicator knippert 🔊 Gesproken prompt: Schoonwatertank is leeg, vul water en reinigingsoplossing bij	Vul CWT bij
DWT vol-indicator knippert 🔊 Gesproken prompt: Reinig de vuilwatertank	Giet het vuile water weg en installeer de DWT opnieuw
Alle lichten zijn uit in werking	Laat het apparaat afkoelen en start het opnieuw
Indicator batterijniveau knippert 🔊 Gesproken prompt: Lage batterij, opladen	Laad het apparaat op of start het opnieuw
Pictogram zelfreiniging knippert	Start zelfreiniging
Stroomindicator knippert	Contacteer de Klantenservice

Opmerking:

Als de bovenstaande gids voor probleemoplossing geen oplossing biedt, bezoek dan onze website www.tineco.com voor verdere ondersteuning.

GARANTIE

2 JAAR BEPERKTE GARANTIE

- Geldt alleen voor aankopen bij geautoriseerde retailers van Tineco.
- Is onderhevig aan het naleven van de vereisten die in deze handleiding worden beschreven, en is onderworpen aan verdere voorwaarden die hieronder worden uiteengezet.

- Deze garantie wordt bepaald door en geïnterpreteerd volgens de wetten van het land waar de aankoop heeft plaatsgevonden. Wij bieden 2 jaar garantie of een garantieperiode zoals bepaald door de toepasselijke lokale wetgeving, afhankelijk van welke periode langer is.

WAT WORDT GEDEKT?

- Uw Tineco-apparaat heeft 2 jaar garantie op originele defecten in materiaal en vakmanschap, bij gebruik voor privé-huishoudelijke doeleinden in overeenstemming met de Tineco Instructiehandleiding. Gemotoriseerde accessoires en afzonderlijk aangeschafte batterij worden geleverd met 1 jaar garantie.
- Deze garantie biedt u, zonder extra kosten voor u, alle arbeid en onderdelen die nodig zijn om ervoor te zorgen dat uw apparaat tijdens de garantieperiode naar behoren functioneert.
- Deze garantie is alleen geldig als het apparaat wordt gebruikt in het land waarin het werd verkocht.

WAT WORDT NIET GEDEKT?

Tineco is niet aansprakelijk voor kosten, schade of reparaties als gevolg van:

- Apparaten die zijn gekocht bij een niet-geautoriseerde dealer.
- Onzorgvuldige bediening of behandeling, verkeerd gebruik, misbruik en / of gebrek aan onderhoud of gebruik niet in overeenstemming met de Tineco Instructiehandleiding.
- Gebruik van het apparaat anders dan voor normaal huishoudelijk gebruik, bijv. voor commerciële of verhuurdoeleinden.
- Gebruik van onderdelen die niet in overeenstemming zijn met de Tineco Instructiehandleiding.
- Gebruik van andere onderdelen en accessoires dan die geproduceerd of aanbevolen zijn door Tineco.
- Externe factoren die geen verband houden met de kwaliteit en het gebruik van het product, zoals het weer, wijzigingen, ongevallen, stroomuitval, stroompieken of overmacht.

- Reparaties of wijzigingen die zijn uitgevoerd door onbevoegde partijen of agenten.
- Het niet verwijderen van blokkeringen en ander gevaarlijk materiaal uit het apparaat.
- Normale slijtage, inclusief onderdelen die normaal aan slijtage onderhevig zijn, zoals doorzichtige opvangbak, riem, filter, HEPA, borstelstang en netsnoer (of waar externe schade of misbruik is vastgesteld), tapijt- of vloerbeschadiging door gebruik dat niet in overeenstemming is met de voorschriften van de fabrikant. instructies of het niet uitschakelen van de borstelstang indien nodig.
- Vermindering van de ontladetid van de batterij door veroudering of gebruik van de batterij.

GARANTIEBEPERKINGEN

- Alle impliciete garanties met betrekking tot uw apparaat, inclusief maar niet beperkt tot garantie van verkoopbaarheid of garantie van geschiktheid voor een bepaald doel, zijn beperkt tot de duur van deze garantie.
- Garantiedekking is alleen van toepassing op de oorspronkelijke eigenaar en op de originele batterij en is niet overdraagbaar.
- Deze beperkte garantie geeft u specifieke wettelijke rechten. Mogelijk hebt u ook andere rechten die per regio verschillen.
- De garanties van de fabrikant zijn mogelijk niet in alle gevallen van toepassing, afhankelijk van factoren zoals het gebruik van het product, waar het product is gekocht of bij wie u het product heeft gekocht. Neem de garantie zorgvuldig door en neem bij vragen contact op met de fabrikant.

GARANTIESERVICE

Registreren:

- Wij raden u ten eerste aan uw apparaat bij aankoop te registreren door in te loggen op onze officiële website (www.tineco.com) of de QR-code te scannen om van meer exclusieve voordelen te genieten. Om u te registreren, voert u het volledige serienummer in (te vinden op de achterkant van het apparaat).

Afb.E-1

- Als u uw product niet registreert, heeft dit geen invloed op uw garantierechten.

Hoe claimen:

- Bewaar uw aankoopbewijs. Om een claim in te dienen onder onze beperkte garantie, moet u uw serienummer en de originele aankoopbon met daarop de aankoopdatum en het ordernummer verstrekken.
- Alle werkzaamheden worden uitgevoerd door Tineco of een door haar geautoriseerd agentschap.
- Eventueel vervangen defecte onderdelen worden eigendom van Tineco.
- Service onder deze garantie verlengt de periode van deze garantie niet.

Bezoek de Tineco-website
www.tineco.com
voor deskundige klantenservice.

SPIS TREŚCI

Ważne wskazówki dotyczące bezpieczeństwa.....	77
Specyfikacja.....	81
Widok ogólny.....	81
Montaż.....	82
Obsługa.....	82
Konserwacja.....	85
Rozwiązywanie problemów.....	87
Gwarancja.....	87



WIĘCEJ JĘZYKÓW

JEST DOSTĘPNE W NASZEJ OFICJALNEJ WITRYNIE



WAŻNE WSKAZÓWKI DOTYCZĄCE BEZPIECZEŃSTWA

ZACHOWAĆ INSTRUKCJĘ OBSŁUGI

Wyłącznie do użytku domowego.

Korzystanie z urządzeń elektrycznych wymaga przestrzegania podstawowych zasad bezpieczeństwa, w tym:
PRZED UŻYCIEM URZĄDZENIA NALEŻY PRZECZYTAĆ WSZYSTKIE WSKAZÓWKI.
Nieprzestrzeganie ostrzeżeń i wskazówek może skutkować porażeniem prądem, pożarem i/lub poważnymi obrażeniami.

OSTRZEŻENIE – przestrzeganie poniższych zaleceń pomaga zredukować ryzyko wywołania pożaru, porażenia prądem lub obrażeń.

1. Urządzenie może być użytkowane przez dzieci od 8 roku życia oraz osoby o ograniczonych zdolnościach psychicznych, sensorycznych,

umysłowych lub nieposiadające wiedzy i doświadczenia, o ile pozostają pod nadzorem lub otrzymały instrukcje dotyczące bezpiecznego użytkowania urządzenia oraz rozumieją potencjalne zagrożenia. Dzieci nie powinny bawić się urządzeniem. Przeprowadzanie konserwacji i czyszczenia przez dzieci, które nie znajdują się pod nadzorem, jest niedopuszczalne.

2. Niniejsze urządzenie nie powinno być obsługiwane przez osoby (w tym dzieci) o ograniczonych zdolnościach fizycznych, sensorycznych lub psychicznych, bądź nieposiadające doświadczenia i wiedzy, chyba że pozostają pod nadzorem lub udzielono im odpowiednich wskazówek.
3. Używać wyłącznie wewnątrz pomieszczeń na powierzchniach podłogowych bez wykładzin dywanowych (panele, terakota, lakierowane drewno itp.). Zachować ostrożność, aby nie najechać na luźne przedmioty lub krawędzie dywanów. Zablokowanie szczotki może skutkować przedwczesną awarią pasa.
4. Nie zezwalać na używanie urządzenia jako zabawki. Należy zachować szczególną ostrożność podczas użytkowania przez dzieci lub w pobliżu dzieci, zwierząt i roślin.
5. Korzystać z urządzenia wyłącznie w sposób opisany w instrukcji obsługi. Używać wyłącznie przystawek zalecanych przez producenta.
6. Nie używać urządzenia, gdy przewód lub wtyczka są uszkodzone. Jeżeli urządzenie zostało upuszczone, uszkodzone, pozostawione na zewnątrz, wpadło do wody lub nie działa poprawnie, należy je oddać do serwisu.
7. Nie dotykać ładowarki, w tym wtyczki ładowarki i styków ładowarki mokrymi dłońmi.
8. Nie umieszczać żadnych przedmiotów w otworach w urządzeniu. Nie używać, gdy otwory są zablokowane; chronić przed gromadzeniem się kurzu, pyłu, włosów

- i innych przedmiotów, które mogą ograniczać przepływ powietrza.
9. Zachować ostrożność i nie zbliżać włosów, luźnej odzieży, palców ani innych części ciała do otworów i ruchomych części odkurzacza.
 10. Zachować szczególną ostrożność podczas czyszczenia schodów.
 11. Nie używać do zbierania palnych lub łatwopalnych cieczy, takich jak benzyna, i nie używać w miejscach, w których takie substancje mogą się znajdować.
 12. Nie odkurzać powierzchni lub przedmiotów, które się palą lub dymią, takich jak papierosy, zapalki lub gorący popiół.
 13. Nie używać bez filtra.
 14. Zapobiegać przypadkowemu uruchomieniu. Przed chwyceniem lub podniesieniem urządzenia upewnić się, że włącznik jest w położeniu wyłączenia. Przenoszenie urządzenia, gdy dłoń spoczywa na włączniku, lub gwałtowne szarpnięcie włączonego urządzenia zwiększa ryzyko wypadku.
 15. Należy zawsze wyłączać urządzenie przed dokonaniem regulacji, zmianą akcesoriów lub schowaniem urządzenia. Powyższe środki ostrożności pozwalają ograniczyć ryzyko przypadkowego uruchomienia urządzenia.
 16. Ładować wyłącznie ładowarką określoną przez Tineco. Ładowarka przystosowana do ładowania akumulatorów określonego typu może stwarzać zagrożenie pożaru, gdy zostanie użyta do ładowania akumulatorów innego typu.
 17. Używać urządzenia wyłącznie z akumulatorami określonymi przez firmę Tineco. Użycie akumulatorów innego rodzaju może stwarzać zagrożenie wystąpienia obrażeń ciała i pożaru.
 18. W ekstremalnych okolicznościach z akumulatora może wydostać się elektrolit; należy unikać z nim kontaktu. W razie kontaktu przepłukać wodą. Jeżeli elektrolit dostanie się do oczu, zgłosić się do lekarza. Elektrolit z akumulatora może powodować podrażnienia i oparzenia.
 19. Nie używać akumulatora ani urządzenia, które są uszkodzone lub zmodyfikowane. Uszkodzone lub zmodyfikowane akumulatory mogą działać w sposób nieprzewidywalny i spowodować pożar, wybuch lub obrażenia ciała.
 20. Chronić akumulator lub urządzenie przed pożarem i bardzo wysoką temperaturą. Narażenie na ogień lub temperaturę wyższą niż 130°C może spowodować wybuch.
 21. Przestrzegać wszystkich wskazówek dotyczących ładowania i nie ładować akumulatora ani urządzenia w temperaturze niezgodnej z określoną w instrukcji obsługi. Niepoprawne ładowanie lub ładowanie w niewłaściwej temperaturze może spowodować uszkodzenie akumulatora i zwiększyć ryzyko wystąpienia pożaru.
 22. Czynności serwisowe należy zlecać osobom posiadającym odpowiednią wiedzę i używającym wyłącznie identycznych części zamiennych. Zapewni to zachowanie bezpieczeństwa urządzenia.
 23. Urządzenie zawiera niewymienny akumulator. Nie modyfikować ani nie naprawiać urządzenia lub akumulatora w sposób wykraczający poza wskazówki dotyczące użytkowania i pielęgnacji.
 24. Urządzenie należy wyłączyć przed każdym podłączeniem lub odłączeniem końcówki z napędem.
 25. Nie ładować ani nie przechowywać urządzenia na zewnątrz pomieszczeń lub wewnątrz samochodu. Akumulator można ładować, przechowywać i użytkować wyłącznie w suchych pomieszczeniach, w których temperatura mieści się w zakresie od 4°C do 40°C. Ładowarka przeznaczona jest tylko do użytku wewnątrz pomieszczeń.
 26. Nie używać do odkurzania bardzo drobnego pyłu, takiego jak wapno, cement, trociny, sproszkowany gips lub popiół.

27. Nie używać do odkurzania ostrych przedmiotów, takich jak metalowe gwoździe, kawałki szkła, metalowe spinacze do papieru lub szpilki.
28. Nie używać do odkurzania materiałów niebezpiecznych i chemikaliów, takich jak rozpuszczalniki, drażniacze do rur, silne kwasy i zasady.
29. Natychmiast przerwać użytkowanie, gdy urządzenie przegrzewa się, wydaje nietypowe dźwięki, wytwarza nietypowy zapach, gdy obniży się siła ssania lub wystąpi przebicie elektryczne.
30. Na czas dłuższego przechowywania wyłączyć odkurzacz i odłączyć jego przewód zasilający.
31. Zbiornik na brudną wodę należy czyścić po każdym użyciu, aby zapobiec niedrożności, która może skutkować obniżeniem siły ssania, przegrzaniem silnika lub skróceniem żywotności urządzenia.
32. Po zakończeniu użytkowania umieścić urządzenie w suchym pomieszczeniu.
33. Nie umieszczać ani nie zanurzać urządzenia w stojącej wodzie, jak i nie używać go do czyszczenia powierzchni zalanych.
34. Wszystkie dane i wskazówki techniczne zawarte w niniejszej instrukcji obsługi oparte są na testach laboratoryjnych przeprowadzonych przez Tineco lub wyznaczone podmioty trzecie. Firma zastrzega sobie prawo do udzielenia ostatecznych wskazówek.
35. Przed czyszczeniem lub konserwacją urządzenia należy odłączyć wtyczkę od gniazda zasilającego.
36. Przejazd urządzenia po przewodzie zasilającym może spowodować groźną sytuację.
37. Nie używać urządzenia, gdy głębokość wody przekracza 5 mm.

Zakres zastosowań

1. Bezprzewodowy odkurzacz do czyszczenia podłóg może być wykorzystywany wewnątrz pomieszczeń do podłóg twardych, takich jak panele, płytki, lakierowane drewno itp. Użycie na szorstkiej powierzchni może skutkować niezadowolającą wydajnością.
2. Chronić urządzenie przed źródłami ciepła, takimi jak kominki lub grzejniki, aby uniknąć odkształcenia obudowy.
3. Nie używać do zbierania palnych lub łatwopalnych cieczy, bardzo drobnego pyłu, ostrych przedmiotów, materiałów niebezpiecznych, chemikaliów bądź powierzchni lub przedmiotów, które się palą lub dymią, jak opisano powyżej.

Informacje o środku czyszczącym

1. Przedostanie się dużej ilości środka czyszczącego do silnika może spowodować uszkodzenie urządzenia.
2. Środek należy dodawać zgodnie ze wskazówkami w sekcji Obsługa. Zaleca się użycie dostarczonego środka czyszczącego. Nie używać w urządzeniu roztworów kwasów, zasad lub substancji szkodliwych dla środowiska.
3. Przechowywać w miejscu niedostępnym dla dzieci. Unikać kontaktu z oczami i skórą, a w razie kontaktu przepłukać obficie wodą. W razie utrzymującego się podrażnienia zasięgnąć porady lekarza. W razie połknięcia produktu zasięgnąć porady lekarza.
4. Utylizację brudnej wody i środka czyszczącego należy przeprowadzić zgodnie z miejscowymi przepisami dot. ochrony środowiska.

Informacje o urządzeniu

1. Nie modyfikować ani nie naprawiać urządzenia w sposób wykraczający poza wskazówki dotyczące obsługi i czyszczenia.
2. Ładować urządzenie ładowarką Tineco. Napięcie zasilania: 100–240 V AC. Zarówno zbyt wysokie jak i zbyt niskie napięcie mogą uszkodzić zasilacz, urządzenie lub spowodować zagrożenie dla użytkownika.
3. Zachować szczególną ostrożność podczas czyszczenia schodów.
4. Przed chwyceniem lub podniesieniem urządzenia upewnić się, że włącznik jest w położeniu wyłączenia. Nie kłaść ani nie pochylać urządzenia, aby zapobiec przedostaniu się brudnej wody do silnika.
5. Aby zapobiec przypadkowemu włączeniu się urządzenia, należy zawsze odstawiać je na podstawę ładującą.
6. Przed użyciem należy poprawnie zamontować zbiornik na brudną wodę i zbiornik na czystą wodę.
7. Nie dopuścić do zamoczenia urządzenia lub ładowarki, aby uniknąć ryzyka pożaru lub obrażeń wywołanych zwarcieniem.

Wskazówki dotyczące utylizacji zgodnie z przepisami dotyczącymi akumulatorów



Akumulator zawiera materiały, które są szkodliwe dla środowiska, dlatego należy go wyjąć z urządzenia przed jego utylizacją. Aby wyjąć akumulator, należy wyłączyć urządzenie. Zakaz wyrzucania baterii zwykłych i akumulatorowych do pojemników z odpadami bytowymi! Każdy konsument jest zobowiązany do przekazywania wszystkich baterii zwykłych i akumulatorowych, niezależnie od tego czy zawierają szkodliwe substancje, do punktu zbiórki w danym mieście/dzielnicy lub do punktu sprzedaży, aby możliwa była ich utylizacja w sposób przyjazny dla środowiska. Baterie i baterie akumulatorowe mogą być przekazywane wyłącznie w stanie rozładowanym. Dlatego baterie i baterie akumulatorowe oznaczane są symbolem widocznym z lewej strony.

Wskazówki dotyczące utylizacji zgodnie z przepisami dotyczącymi ZSEE



Zakaz wyrzucania zużytego sprzętu elektrycznego i elektronicznego do pojemników z odpadami bytowymi! Każdy konsument jest zobowiązany do przekazywania wszystkich urządzeń, które osiągnęły kres żywotności, do punktu zbiórki w danym mieście/dzielnicy lub do punktu sprzedaży, aby możliwa była ich utylizacja w sposób właściwy i przyjazny dla środowiska.

Na ilustracji po lewej stronie przedstawiono symbol przekreślonego kosza na śmieci, który oznacza obowiązek selektywnej zbiórki zużytego sprzętu elektrycznego i elektronicznego (ZSEE).

Kraje UE

Informacje na temat Europejskiej deklaracji zgodności można uzyskać, odwiedzając witrynę www.tineco.com.

Symbol

	Przeczytać instrukcję obsługi
	Klasa II
	Transformator oddzielający odporny na zwarcie
	Zasilacz impulsowy
	Wyłącznie do użytku wewnątrz pomieszczeń
	Prąd stały
	Prąd przemienny

SPECYFIKACJA

Produkt	SERIA FLOOR ONE S3
Wejście zasilania prądem przemiennym	100-240 V~
Napięcie	21,6 V== 4000 mAh, akumulator litowo-jonowy
Pobierana moc	220 W
Czas pracy	AUTO: ~35 min MAX: ~25 min
Czas ładowania	4-5 godz.
Przepływ wody	30-100 ml/min
Pojemność ZCW	0,6 l
Pojemność ZBW	0,5 l
Wodoszczelność	IPX4

WIDOK OGÓLNY

Uwaga!

Gama akcesoriów jest uzależniona od rynku. Akcesoria można dokupić pod adresem www.tineco.com lub store.tineco.com.

- 1 Przycisk samoczyszczenia
- 2 Przełącznik trybu
- 3 Włączanie/wyłączanie
- 4 Wyświetlacz cyfrowy
- 5 Zatrask zbiornika na czystą wodę
- 6 Rączka zbiornika na czystą wodę
- 7 Zatrask zbiornika na brudną wodę
- 8 Rączka zbiornika na brudną wodę
- 9 Zatrask pokrywy wałka szczotki
- 10 Drążek

- 11 Przycisk wyciszanie
- 12 Zbiornik na czystą wodę (ZCW)
- 13 Zbiornik na brudną wodę (ZBW)
- 14 Płynak
- 15 Pokrywa wałka szczotki
- 16 Wałek szczotki
- 17 Środek czyszczący i odwaniający
- 18 Narzędzie czyszczące
- 19 Filtr suchy i uchwył
- 20 Zasobnik na akcesoria
- 21 Zasilacz
- 22 Podstawa ładująca
- 23 Ikona samoczyszczenia
- 24 Wskaźnik blokady wałka szczotki
- 25 Pętla kontroli zabrudzenia (od barwy niebieskiej do czerwonej w zależności od zabrudzenia)
- 26 Tryb AUTO
- 27 Zapełnienie lub niedrożność ZBW
- 28 Opróżnienie ZCW
- 29 Wskaźnik zasilania
- 30 Logo Tineco
- 31 Wskaźnik poziomu naładowania akumulatora

Rys.A

MONTAŻ

Sposób montażu/demontażu

Uwaga!

Montaż zbiornika na wodę i szczotki opisano w sekcjach „Obsługa” i „Konserwacja”.

- Aby zamontować rączkę, należy umieścić ją w urządzeniu i zatrasnąć.

Rys.B-1

- W razie konieczności demontażu rączki, nacisnąć sprężynę za pomocą odpowiedniego narzędzia (np. śrubokrętu), aby odłączyć rączkę i wyjąć ją z urządzenia.



Rys.B-2

OBSŁUGA

Przygotowanie do pracy

- Przed pierwszym użyciem należy ładować urządzenie przez 4-5 godziny (więcej informacji można znaleźć w sekcji „Instrukcja ładowania”).

* W oparciu o testy laboratoryjne przeprowadzone przez Tineco. Temperatura w laboratorium 4°C–40°C.

1. Nacisnąć przycisk . Urządzenie domyślnie uruchomi się w trybie AUTO. Nacisnąć ponownie, aby wyłączyć urządzenie. Przełączenie pomiędzy trybem AUTO, MAX i SUCTION następuje po naciśnięciu przycisku .

Rys.C-1

Wskazówki (tryb SUCTION jest niedostępny):

- Tryb środka czyszczącego / tryb samej wody. Urządzenie domyślnie uruchamia się w trybie środka czyszczącego. Włączyć urządzenie stojące pionowo, przytrzymać przycisk  przez 3 s, aby wybrać jeden z dwóch trybów.
- Przełączenie na tryb samej wody. Pętla diodowa: czerwona → niebieska (użycie tylko wody)
- Przełączenie na tryb środka czyszczącego. Pętla diodowa: niebieska → czerwona (użycie środka czyszczącego)

2. Urządzenie przestaje pracować, gdy jest ustawione pionowo i wznawia pracę po odchyleniu od pionu.

* Nie należy wychylać urządzenia o więcej niż 142°, aby zapobiec rozlaniu wody.

Rys.C-2

3. Po zakończeniu pracy należy odstawić urządzenie w pozycji pionowej na podstawę ładującą, aby je naładować.

Rys.C-3

Uwaga!

- Wybór właściwego trybu w zależności od zawartości ZCW w znaczącym stopniu podnosi skuteczność wykrywania zabrudzeń.

- Nie odkurzać spienionego płynu.
- Aby umożliwić odkurzenie wody pozostałej na powierzchni, urządzenie wyłączy się 3 sekundy po wyłączeniu zasilania.
- Tryb Suction jest dostępny tylko w wybranych modelach. Sprawdź konkretny produkt.

Napełnianie zbiornika na czystą wodę

1. Nacisnąć przycisk zatrzasku zbiornika na czystą wodę, aby odłączyć zbiornik od urządzenia.

Rys.C-4

2. Otworzyć korek zbiornika i wlać wodę z kranu do poziomu linii Max. Gdy konieczne jest gruntowne czyszczenie, dodać jedną nakrętkę środka czyszczącego do ZCW i dokładnie zamknąć korek.

Rys.C-5

Uwaga!

Używać wyłącznie wody o temperaturze poniżej 60°C.

NIE UŻYWAĆ GORĄCEJ WODY.

3. Umieścić zbiornik w urządzeniu. Jeżeli zbiornik został poprawnie umieszczony, słyszalne będzie kliknięcie zatrzasku.

Rys.C-6

Instrukcja ładowania

Aby naładować urządzenie, należy umieścić je na podstawie ładującej i podłączyć zasilacz do gniazda zasilającego.

1. Aby naładować urządzenie, należy podłączyć zewnętrzny przewód ładowania do podstawy ładującej, a następnie podłączyć podstawę do gniazda ściennego.

2. Aby ograniczyć ryzyko potknięcia się o przewód, podczas ładowania należy umieścić urządzenie na podstawie ładującej blisko ściany.

Rys.C-7

⚠ Ostrzeżenie

- Ładować urządzenie wyłącznie zasilaczem dostarczonym przez Tineco.

- Jeżeli urządzenie nie będzie używane przez dłuższy czas, aby zapewnić optymalną wydajność, należy je ładować co 3 miesiące. Pełne ładowanie może trwać 4-5 godziny.
- Przechowywać w suchym miejscu, wewnątrz pomieszczeń. Chronić urządzenie przed światłem słonecznym i ujemnymi temperaturami. Zalecany zakres temperatur: 4°C–40°C.

Wybór trybu czyszczenia

Tryb AUTO

- W trybie AUTO czujnik iLoop automatycznie wykrywa stopień zabrudzenia podłogi i stosuje odpowiednią ilość detergentu i siłę ssania.
- Czerwona pętla kontroli zabrudzenia oznacza wykrycie większych zabrudzeń, zaś niebieska pętla kontroli zabrudzenia oznacza wykrycie niższego stopnia zabrudzenia. W tym trybie automatycznie zapewniana jest optymalna skuteczność czyszczenia.

Rys.C-8

Tryb MAX

- W trybie AUTO nacisnąć przycisk , aby przejść do trybu MAX. Wskaźnik AUTO zniknie z wyświetlacza.
- W trybie Max urządzenie stosuje maksymalną siłę ssania i rozpyła wodę/środek czyszczący, aby zapewnić dokładniejsze czyszczenie.

Rys.C-9

Tryb SUCTION (dostępny tylko w wybranych modelach)

- W trybie MAX nacisnąć przycisk , aby przejść do trybu SUCTION.
- W trybie SUCTION urządzenie zbiera wodę, ale nie wykonuje natryskiwania. Zalecamy korzystanie z tego trybu na mokrej powierzchni.

Rys.C-10

Uwaga!

Chronić wyświetlacz cyfrowy przed kontaktem z ostrymi przedmiotami, aby uniknąć zarysowań i zadrapań.

Czas pracy

- W trybie AUTO czas pracy wynosi około 35 minut. W trybie MAX (maksymalnej mocy) czas pracy wynosi około 25 minut.
- Oszacowanie czasu pracy uzyskane przez Tineco Laboratory.

Czas ładowania

- Pełne ładowanie zajmuje około 4-5 godziny.
- Dane szacunkowe uzyskane przez Tineco Laboratory w temperaturze otoczenia w zakresie od 4°C do 40°C.

Wskaźnik

Podczas pracy



Poziom naładowania akumulatora $\geq 10\%$: wskaźnik akumulatora świeci.



Poziom naładowania akumulatora $< 10\%$: wskaźnik akumulatora miga.



Wyłączony: akumulator rozładowany lub awaria akumulatora.



Miga (czerwony): awaria czujnika zabrudzeń lub czujnik jest zasłonięty.



Wskaźnik miga: ZCW jest pusty.



Wskaźnik miga: ZBW jest pełny lub kanał został zablokowany.



Wskaźnik miga: wałek szczotki jest zablokowany.



Wskaźnik miga: urządzenie wymaga samoczyszczenia.

Podczas ładowania



Wskaźnik Tineco: miga.

Akumulator w pełni naładowany



W ciągu 5 minut: Wskaźnik Tineco jest podświetlony. Po 5 minutach: lampki wszystkich wskaźników gasną.

Komunikaty głosowe (treść może się różnić, prosimy o wyrozumiałość).

Stan	Przypomnienie
Poziom naładowania akumulatora: 10–20%	Niski poziom naładowania akumulatora
Poziom naładowania akumulatora: 0–10%	Akumulator rozładowany, naładuj akumulator
Zbiornik na czystą wodę jest pusty	Zbiornik na czystą wodę jest pusty, napełnij wodą i środkiem czyszczącym
Zbiornik na brudną wodę jest pełny lub kanał jest zablokowany	Wyczyść zbiornik na brudną wodę lub kanał odprowadzający zanieczyszczenia
Zbiornik na brudną wodę zapełnił się podczas samoczyszczenia	Zbiornik na brudną wodę jest pełny, opróżnij
Zabrudzony czujnik	Rozpocznij cykl samoczyszczenia
Zabrudzony filtr suchy	Wyczyść filtr w zbiorniku na brudną wodę
Wałek szczotki jest zaplątany	Wyczyść wałek szczotki
Wałek szczotki jest zużyty	Wymień wałek szczotki
Wyłączanie (zajmuje około 3 s)	Wyłączanie
Zasilanie jest wyłączone	Zasilanie wyłączone

Stan	Przypomnienie
Rozpoczęcie ładowania	Rozpoczęło się ładowanie. Autodetekcja konieczności uruchomienia cyklu samoczyszczenia
Wymaga samoczyszczenia	Rozpocznij cykl samoczyszczenia
Urządzenie nie stoi na podstawie ładującej	Umieść urządzenie na podstawie ładującej
Zbyt niski poziom naładowania akumulatora do przeprowadzenia samoczyszczenia	Akumulator rozładowany, rozpocznij ładowanie
Poziom naładowania akumulatora wystarczający do przeprowadzenia samoczyszczenia	Rozpoczęcie samoczyszczenia
Czyszczenie wałka szczotki	Czyszczenie wałka szczotki
Czyszczenie kanału odprowadzającego zanieczyszczenia	Czyszczenie kanału odprowadzającego zanieczyszczenia
Autodetekcja	Autodetekcja
Gruntowne czyszczenie	Gruntowne czyszczenie
Samoczyszczenie zostało zakończone	Cykl samoczyszczenia dobiegł końca. Wyczyść zbiornik na brudną wodę
Samoczyszczenie zostało zatrzymane	Cykl samoczyszczenia został zatrzymany. Wyczyść zbiornik na brudną wodę
Domyślne czyszczenie z użyciem środka czyszczącego	Czyszczenie z użyciem środka czyszczącego
Czyszczenie samą wodą	Czyszczenie samą wodą
Domyślne wybranie trybu AUTO	Tryb AUTO
Przełączenie na tryb MAX	Tryb MAX

Stan	Przypomnienie
Komunikaty głosowe włączone	Komunikaty głosowe włączone
Komunikaty głosowe wyłączone	Komunikaty głosowe wyłączone

KONSERWACJA

Uwaga!

- Aby zapewnić optymalną wydajność i zapobiec powstawaniu nieprzyjemnych zapachów, po każdym użyciu należy **wyczyścić i całkowicie wysuszyć** ZBW, pływak, filtry, wałek szczotki, pokrywę wałka **szczotki**.
- Sprawdzić, czy elementy zostały poprawnie zamontowane. W przeciwnym razie urządzenie może nie działać prawidłowo.
- Po zakończeniu konserwacji umieścić urządzenie w pozycji pionowej na podstawie ładującej. Chronić urządzenie przed bezpośrednim nasłonecznieniem i przechowywać w pomieszczeniach, w suchym miejscu.

Urządzenie

1. Aby ograniczyć ryzyko obrażeń, wyłączyć urządzenie przed przeprowadzeniem konserwacji.

Rys.D-1

2. Do czyszczenia powierzchni użyć szmatki i neutralnego detergentu. Szmatka musi być sucha, aby zapobiec przedostaniu się wody do wnętrza urządzenia.

Rys.D-2

3. Wyczyścić czujnik zabrudzeń za pomocą wilgotnej szmatki lub narzędzia czyszczącego.

Rys.D-3

Zbiornik na brudną wodę

1. Gdy brudna woda osiągnie poziom linii Max, urządzenie przerwie pracę, wyświetli powiadomienie na wyświetlaczu i wyemituje komunikat głosowy.

2. Podnieść pokrywę zbiornika ZBW, aby go opróżnić. Usunąć zanieczyszczenia za pomocą narzędzia. Wypłukać ZBW i umieścić go w urządzeniu.

Rys.D-4

Filtr i pływak

1. Jeżeli dojdzie do zablokowania filtra i pływaka, należy wypłukać je wodą.
2. Wyjąć filtr z pokrywy zbiornika, wyjąć pływak i wypłukać oba elementy wodą.

Rys.D-5

Filtr suchy

Chwycić filtr suchy za wgłębienia po obu stronach i pociągnąć do góry. Wypłukać pod bieżącą wodą i pozostawić do całkowitego wyschnięcia przed umieszczeniem w pokrywie zbiornika na brudną wodę.

* Zapasowy filtr suchy dostarczany jest wraz z urządzeniem, aby umożliwić wymianę.

Rys.D-6

Samoczyszczenie wałka szczotki

1. Po zakończeniu pracy umieścić urządzenie na podstawie ładującej. Czujnik automatycznie wykryje poziom zabrudzenia.
2. Jeżeli wyemitowany zostanie komunikat głosowy „Rozpocznij cykl samoczyszczenia”, należy nacisnąć przycisk samoczyszczenia, aby rozpocząć procedurę.
3. Po zakończeniu cyklu wyemitowany zostanie komunikat głosowy „Samoczyszczenie zostało zakończone. Wyczyść zbiornik na brudną wodę”. Następnie urządzenie rozpocznie proces ładowania.

Rys.D-7

Uwaga!

- Należy upewnić się, że podstawa ładująca jest podłączona, a poziom naładowania akumulatora wynosi >10%.
- Przed rozpoczęciem cyklu samoczyszczenia należy wyczyścić ZBW i upewnić się, że poziom wody w ZCW jest wyższy niż 40%.

Pokrywa wałka szczotki

1. Chwycić przednią rączkę, naciskając przycisk i wyciągnąć do góry, aby wyjąć.

Rys.D-8

2. Przepłukać czystą wodą.

Rys.D-9

3. Zakładając pokrywę, należy ją zatrzasać, aby zapobiec wyciekom.

Rys.D-10

Wałek szczotki

1. Wyjąć wałek szczotki, chwytając go za wypustkę i pociągając do góry.

Rys.D-11

2. Zdjąć wypustkę z wałka. Za pomocą narzędzia czyszczącego usunąć włosy i zanieczyszczenia owinięte wokół wałka i wypłukać go wodą. Umieścić wałek szczotki w zasobniku na akcesoria i pozostawić go do całkowitego wyschnięcia przed ponownym zamontowaniem.

Rys.D-12

3. Usunąć włosy i zanieczyszczenia z komory i otworu wałka szczotki za pomocą ręcznika papierowego lub wilgotnej ściereczki.

Rys.D-13

4. Umieścić wałek szczotki w urządzeniu, wkładając końcówkę wałka z prawej strony, następnie zatrzasać wypustkę ułatwiającą wyjmowanie, naciskając w dół.

Rys.D-14

Uwaga!

- Zapasowy wałek szczotki dostarczany jest wraz z urządzeniem, aby umożliwić wymianę.
- Aby zapewnić wysoką wydajność, należy wymieniać wałek szczotki co 6 miesięcy.

Skanuj poniższy kod QR, aby uzyskać filmy instruktażowe dotyczące pielęgnacji produktów.



ROZWIĄZYWANIE PROBLEMÓW

Problem	Rozwiązanie
Urządzenie nie włącza się	Uruchomić ponownie po ostygnięciu
Niska moc ssania	Zainstalować filtr suchy lub wyczyścić go i pozostawić do całkowitego wyschnięcia
Miga wskaźnik blokady wałka szczotki 🔊 Komunikat głosowy: Wyczyść wałek szczotki	Usunąć blokadę
Miga wskaźnik opróżnienia ZCW 🔊 Komunikat głosowy: Zbiornik na czystą wodę jest pusty, napełnij wodą i środkiem czyszczącym	Napełnić ZCW
Miga wskaźnik zapełnienia ZBW 🔊 Komunikat głosowy: Wyczyść zbiornik na brudną wodę	Wylać brudną wodę i zamontować ZBW
Podczas pracy wszystkie diody są zgaszone	Ostudzić urządzenie, po czym uruchomić je ponownie
Miga wskaźnik poziomu naładowania akumulatora 🔊 Komunikat głosowy: Akumulator rozładowany, naładuj akumulator	Naładować lub ponownie uruchomić urządzenie
Miga ikona samoczyszczenia	Rozpocząć samoczyszczenie
Miga dioda zasilania	Należy skontaktować się z obsługą klienta

Uwaga!

Jeżeli powyższe wskazówki nie rozwiązują problemu, zapraszamy na naszą stronę internetową www.tineco.com, gdzie można uzyskać dalsze wsparcie.

GWARANCJA

2-LETNIA OGRANICZONA GWARANCJA

- Dotyczy wyłącznie zakupów dokonanych u oficjalnych sprzedawców Tineco.
- Objęcie gwarancją jest uzależnione od przestrzegania wskazówek umieszczonych w niniejszej instrukcji obsługi i podlega warunkom określonym poniżej.
- Gwarancja podlega i jest oparta na przepisach obowiązujących w kraju, w którym dokonano zakupu. Udzielamy 2-letniej gwarancji lub gwarancji na okres wymagany przez obowiązujące przepisy, zależnie od tego który okres jest dłuższy.

CO OBEJMUJE GWARANCJA?

- Urządzenie Tineco jest objęte 2-letnią gwarancją na wady materiałowe i wykonawcze, pod warunkiem, że jest użytkowane w warunkach domowych, do celów niekomercyjnych, zgodnie z instrukcją obsługi dostarczoną przez Tineco. Kupowane oddzielnie akcesoria z napędem i akumulatorem objęte są roczną gwarancją.
- Gwarancja obejmuje pokrycie kosztu robocizny i wszelkich części zamiennych wymaganych do zapewnienia prawidłowego działania urządzenia w okresie obowiązywania gwarancji.
- Gwarancja obowiązuje wyłącznie w przypadku urządzenia użytkowanego w kraju, w którym zostało zakupione.

CZEGO GWARANCJA NIE OBEJMUJE?

Tineco nie ponosi odpowiedzialności za koszty, szkody lub naprawy w przypadku:

- urządzeń zakupionych od nieautoryzowanego dealera;

- niedbałej obsługi lub obchodzenia się z urządzeniem, nieprawidłowego wykorzystania, nadużyć i/lub braku konserwacji bądź użytkowania w sposób niezgodny z instrukcją obsługi Tineco;
- wykorzystania urządzenia do celów innych niż domowe, np. do celów komercyjnych, wynajmu;
- użycia podzespołów niezgodnych z instrukcją obsługi Tineco;
- użycia podzespołów i akcesoriów innych niż wyprodukowane i zalecane przez Tineco;
- czynników zewnętrznych niezwiązanych z jakością i użytkowaniem produktu, takich jak pogoda, modyfikacje, wypadki, awarie zasilania, przepięcia i działania siły wyższej;
- napraw i zmian wprowadzonych przez podmioty nieupoważnione;
- nieusunięcia blokady lub innego niebezpiecznego materiału z urządzenia;
- zwykłego zużycia, w tym naturalnego zużycia podzespołów, takich jak przezroczysty pojemnik, pas, filtr, HEPA, drążek szczotki i przewód zasilający (lub przypadków wykrycia uszkodzeń zewnętrznych lub nadużycia), uszkodzenia dywanu lub podłogi spowodowanego użyciem niezgodnym ze wskazówkami producenta lub z powodu niewyłączenia drążka szczotki w odpowiednim momencie;
- skrócenia czasu rozładowywania się akumulatora w wyniku starzenia i zużycia.

OGRANICZENIA GWARANCJI

- Wszelkie dorozumiane gwarancje związane z urządzeniem, w tym gwarancja pokupności lub przydatności do określonego celu, są ograniczone do czasu obowiązywania niniejszej gwarancji.
- Ochrona gwarancyjna dotyczy pierwotnego właściciela i oryginalnego akumulatora i nie podlega cesji.
- Niniejsza Ograniczona gwarancja przyznaje użytkownikowi określone prawa. Użytkownikowi mogą przysługiwać również inne prawa, które mogą być różne w zależności od jurysdykcji.

- Gwarancja producenta może nie obejmować wszystkich przypadków w zależności od czynników, takich jak wykorzystanie urządzenia, miejsce zakupu oraz podmiot, od którego produkt zakupiono. Należy uważnie przeczytać Gwarancję i w razie pytań skontaktować się z producentem.

USŁUGI GWARANCYJNE

Rejestracja:

- Zalecamy zarejestrowanie zakupionego produktu na oficjalnej stronie firmy Tineco (www.tineco.com) lub skanując kod QR, aby cieszyć się bardziej ekskluzywnymi korzyściami. Aby zarejestrować, należy wprowadzić cały numer seryjny (umieszczonego z tyłu urządzenia).

Rys.E-1

- Brak rejestracji nie ogranicza przysługującej gwarancji.

Jak skorzystać z gwarancji?

- Należy zachować dowód zakupu. Aby złożyć reklamację w ramach ograniczonej gwarancji, należy podać numer seryjny urządzenia i przedstawić oryginał paragonu zakupu zawierającego datę zakupu i numer zamówienia.
- Prace zostaną przeprowadzone przez firmę Tineco lub autoryzowanego przedstawiciela.
- Uszkodzone części, które zostaną wymienione, staną się własnością firmy Tineco.
- Usługa wykonana w ramach gwarancji nie wydłuża okresu gwarancji.

Odwiedź stronę Tineco
www.tineco.com, aby skorzystać z profesjonalnej obsługi.

İÇİNDEKİLER

Önemli Güvenlik Talimatları.....	89
Teknik Özellikler.....	92
Genel Bakış	93
Montaj.....	93
Kullanma.....	93
Bakım	96
Sorun Giderme	98
Garanti.....	98



DAHA FAZLA DİL

RESMİ WEB SİTEMİZDE BULUNABİLİR



ÖNEMLİ GÜVENLİK TALİMATLARI

BU TALİMATLARI SAKLAYINIZ. Sadece ev kullanımı içindir.

Elektrikli bir cihaz kullanırken, aşağıdakiler de dahil olmak üzere her zaman temel önlemlere uyulmalıdır:

**BU CİHAZI KULLANMADAN ÖNCE
TÜM TALİMATLARI OKUYUNUZ.** Uyarı ve talimatlara uyulmaması elektrik çarpmasına, yangına ve/veya ciddi yaralanmalara neden olabilir.

UYARI – Yangın, elektrik çarpması veya yaralanma riskini azaltmak için:

1. Bu cihaz, gözetim altında olmaları veya cihazın güvenli bir şekilde kullanımıyla ilgili talimatların verilmesi ve tehlikeleri anlamaları durumunda, 8 yaş ve üzeri çocuklar ile fiziksel, duyuşsal veya zihinsel yetenekleri kısıtlı veya deneyim ve bilgi eksikliği olan kişiler tarafından kullanılabilir. Çocuklar cihazla oynamamalıdır. Temizlik ve kullanıcı bakımı gözetim altında olmadıklarında çocuklar tarafından yapılmamalıdır.

2. Cihaz, kendilerine nezaret edilmedikçe veya talimat verilmemiş, fiziksel, duyuşsal veya zihinsel yetenekleri kısıtlı veya deneyim ve bilgi eksikliği olan kişiler (çocuklar dahil) tarafından kullanılmamalıdır.
3. Yalnızca iç mekanlarda, vinil, fayans, sızdırmaz ahşap vb. halı kaplı olmayan zemin yüzeylerinde kullanın. Gevşek nesnelerin veya parça halılarının kenarlarının üzerinden geçmemeye dikkat edin. Fırçayı durdurmak, erken kayış arızasına neden olabilir.
4. Oyuncak olarak kullanılmasına izin vermeyin. Çocuklar tarafından kullanıldığında ve çocukların, evcil hayvanların veya bitkilerin yakınında kullanıldığında çok dikkatli olunmalıdır.
5. Sadece bu kılavuzda açıklandığı gibi kullanın. Sadece üreticinin önerilen aparatlarını kullanın.
6. Hasarlı bir kablo veya fiş ile kullanmayınız. Cihaz düşürüldüyse, hasar gördüyse, dışarıda bırakıldıysa, suya düştüyse veya gerektiği gibi çalışmıyorsa, bir servis merkezine götürün.
7. Şarj cihazı da dahil olmak üzere şarj cihazını ve şarj bağlantılarını ıslak elle.
8. Boşluklara herhangi bir nesne koymayın. Herhangi bir boşluğu kapatarak kullanmayın, toz, iplik, saç ve hava akışını azaltabilecek herhangi bir şey bulundurmuyun.
9. Saçlarınızı, bol giysilerinizi, parmaklarınızı ve vücudunuzun her kısmını deliklerden ve hareketli parçalardan uzak tutun.
10. Merdivenlerde temizlik yaparken çok dikkatli olun.
11. Benzin gibi yanıcı veya parlayıcı sıvıları temizlemek için veya bunların bulunabileceği alanlarda kullanmayın.
12. Sigara, kibrit veya sıcak kül gibi yanan veya duman çıkaran hiçbir şeyi temizlemeyin.
13. Filtresiz kullanmayın.

14. Cihazın yanlışlıkla çalıştırılmasını önleyin. Cihazı kaldırmadan veya taşımadan önce düğmenin kapalı konumda olduğundan emin olun. Cihazı parmağınız düğmenin üzerindeyken taşımak veya cihazı çalışır vaziyette taşımak kazaya davetiye çıkarır.
15. Herhangi bir ayar yapmadan, aksesuar değiştirmeden veya cihazı saklamadan önce daima cihazı kapatın. Alınan bu tür güvenlik önlemleri, cihazın yanlışlıkla çalıştırılması riskini azaltır.
16. Yalnızca Tineco tarafından belirtilen şarj cihazıyla şarj edin. Bir tür pil paketi için uygun olan bir şarj cihazı, başka bir pil paketi ile kullanıldığında yangın riski oluşturabilir.
17. Cihazları yalnızca özel olarak belirlenmiş Tineco pil paketleri ile kullanın. Diğer pil paketlerinin kullanılması yaralanma ve yangın riski oluşturabilir.
18. Kötü kullanım durumlarında pilden sıvı çıkabilir, temastan kaçının. Yanlışlıkla temas olursa, suyla yıkayın. Sıvı göze temas ederse, tıbbi yardım alın. Pilden akan sıvı, tahrişe veya yanıklara neden olabilir.
19. Hasarlı veya üzerinde değişiklik yapılmış pil paketini veya cihazı kullanmayın. Hasarlı veya üzerinde değişiklik yapılmış piller; yangın, patlama veya yaralanma riskine neden olabilir.
20. Pil takımını veya cihazı ateşe veya aşırı sıcaklığa maruz bırakmayın. Ateşe veya 130°C üzerinde sıcaklığa maruz bırakmak patlamaya neden olabilir.
21. Tüm şarj talimatlarını yerine getirin ve pil paketini veya cihazı talimatlarda belirtilen sıcaklık aralığının dışında şarj etmeyin. Uygun olmayan şekilde veya belirtilen aralığın dışındaki sıcaklıklarda şarj etmek pile zarar verebilir ve yangın riskini artırabilir.
22. Sadece aynı yedek parçaları kullanan kalifiye bir onarım elemanına bakım yaptırın. Bu, ürünün güvenliğinin korunmasını sağlayacaktır.
23. Bu cihaz, değiştirilemeyen pil hücreleri içerir. Kullanım ve bakım talimatlarında belirtilenler dışında cihazın veya pil paketinin üzerinde değişiklik yapmayın veya onarmaya çalışmayın.
24. Motorlu başlığı takmadan veya çıkarmadan önce her zaman cihazı kapatın.
25. Cihazı dışarıda veya arabanın içinde şarj etmeyin veya saklamayın. Pili yalnızca sıcaklığın 4°C üzerinde ve 40°C altında olduğu kuru bir kapalı alanda şarj edin, saklayın veya kullanın. Şarj cihazı sadece iç mekanda kullanım içindir.
26. Kireç, çimento, talaş, alçı tozu veya kül gibi ultra ince parçacıkları toplamak için kullanmayın.
27. Metalik çivi, cam parçaları, metal ataç veya toplu iğne gibi keskin nesnelere toplamak için kullanmayın.
28. Solvent, tahliye temizleyici, güçlü asitler veya güçlü alkali gibi tehlikeli madde ve kimyasalları toplamak için kullanmayın.
29. Cihaz aşırı ısınıyorsa, olağandışı ses ve koku çıkarıyorsa, düşük emiş yapıyorsa veya elektrik kaçırıyorsa kullanmayı hemen bırakın.
30. Uzun süreli saklayacaksanız temizleyiciyi KAPATIN ve elektrik prizinden çıkarın.
31. Düşük emiş gücüne, motorun aşırı ısınmasına veya cihazın hizmet ömrünün azalmasına neden olabilecek olası tıkanmayı önlemek için her kullanımdan sonra Kirli Su Haznesini her zaman temizleyin.
32. Kullandıktan sonra uygun şekilde iç mekanlarda kuru bir yerde saklayın.
33. Cihazı durgun suya koymayın, daldırmayın veya su basmış alanları temizlemeye çalışmayın.

34. Bu kılavuzdaki tüm veriler ve teknik talimatlar, Tineco veya belirlenmiş üçüncü şahısların laboratuvar testlerinden elde edilen sonuçlara dayanmaktadır. Şirket, nihai açıklamalar için tüm haklarını saklı tutar.
35. Cihazı temizlemeden veya muhafaza etmeden önce fiş prizden çıkarılmalıdır.
36. Cihaz besleme kablosunun üzerinden geçerse tehlike meydana gelebilir.
37. Su derinliği yüzeyden 5 mm'den fazla olduğunda cihazı kullanmayın.

Kullanım Aralığı

1. Kablosuz sert yüzey temizleyici vinil, fayans, sızdırmaz ahşap vb. gibi iç mekan sert zeminlerinde kullanılmalıdır. Pürüzlü bir yüzeyde kullanıldığında en iyi performansı alınmayabilir.
2. Gövde deformasyonunu önlemek için cihazınızı şömine veya ısıtıcı gibi ısı kaynaklarından uzak tutun.
3. Yukarıda açıklandığı gibi yanıcı veya parlayıcı sıvıları, ultra ince parçacıkları, keskin nesnelere, tehlikeli maddeleri, kimyasalları veya yanan veya dumanı tüten herhangi bir şeyi toplamak için kullanmayın.

Temizlik Solüsyonu Hakkında

1. Motora çok miktarda temizleme solüsyonu girmesi cihaza zarar verebilir.
2. Kullanım bölümünde anlatıldığı gibi solüsyon ekleyin. Verilen temizleme solüsyonunu kullanmanızı öneririz. Ürünü asidik, alkali solüsyon veya çevreye zararlı herhangi bir madde ile birlikte kullanmayın.
3. Çocukların erişemeyeceği yerlerde saklayın. Göz ve cilt ile temasından kaçınınız, aksi durumda bol su ile yıkayınız. Tahriş devam ederse, tıbbi yardım alın. Ürün yutulursa tıbbi yardım alın.
4. Kirli su ve solüsyonun imhası yerel çevre düzenlemelerine uygun olmalıdır.

Cihaz Hakkında

1. Çalıştırma ve temizleme talimatlarında belirtilenler dışında cihazda değişiklik yapmayın veya onarmaya çalışmayın.
2. Cihazı Tineco adaptörüyle şarj edin. Giriş Voltajı: AC 100-240 V. Hem yüksek hem de düşük voltajlar adaptöre ve cihaza zarar verebilir, hatta kullanıcı için tehlike oluşturabilir.
3. Merdivenlerde temizlik yaparken çok dikkatli olun.
4. Cihazı kaldırmadan veya taşımadan önce Güç Düğmesinin KAPALI konumda olduğundan emin olun. Hatayla takılmasını önlemek için lütfen cihazı saklama tepsinine koyun.
5. Hatayla takılmasını önlemek için lütfen cihazı şarj ünitesine koyun.
6. Kullanmadan önce her zaman Kirli Su Haznesini ve Temiz Su Haznesini düzgün şekilde takın.
7. Kısa devre nedeniyle yangın veya yaralanma riskini önlemek için cihazın veya şarj cihazının ıslanmasına izin vermeyin.

Pil Yasasına Göre Geri Dönüşüm Talimatları



Şarj edilebilir pil, çevreye zararlı maddeler içerir ve bu nedenle atılmadan önce cihazdan çıkarılmalıdır. Şarj edilebilir pili çıkarmak için cihaz kapatılmalıdır.

Piller ve şarj edilebilir piller ev çöpüne atılmamalıdır! Her tüketici, içinde zararlı madde içerip içermediğine bakılmaksızın tüm pilleri ve şarj edilebilir pilleri kendi belediyesi/ilçesindeki bir toplama noktasına veya bir perakendeciye teslim etmekle yükümlüdür; böylece çevreye duyarlı bir şekilde atmış olurlar. Piller ve şarj edilebilir piller yalnızca boşaldıklarında geri dönüştürülmelidir.

Piller ve şarj edilebilir pillerin üzerinde bu nedenle soldaki sembol bulunmaktadır.

WEEE'ye Göre Geri Dönüşüm Talimatları



Atık elektrikli ve elektronik cihazlar evsel atıklarla birlikte imha edilmemelidir! Her tüketici, içinde zararlı madde içerip içermediğine bakılmaksızın, tüm cihazları kendi belediyesi/ilçesindeki bir toplama noktasına veya bir perakendeciye teslim etmekle yükümlüdür; böylece çevreye duyarlı bir şekilde atmış olurlar. Soldaki resim, Atık Elektrikli ve Elektronik Ekipmanların (AEEE) ayrı toplandığını gösteren tekerlekli bir çöp kutusu simgesini göstermektedir.

AB Ülkeleri için:

AB Uygunluk Beyanı bilgileri için lütfen www.tineco.com adresini ziyaret edin.

Semboller:

	Kullanım kılavuzunu okuyun
	Sınıf II
	Kısa devreye dayanıklı güvenlik izolasyon transformatörü
	Anahtarlama modlu güç kaynağı
	Yalnız iç mekanda kullanım için
	Doğru akım
	Alternatif akım

TEKNİK ÖZELLİKLER

Ürün	FLOOR ONE S3 SERİSİ
AC Girişi	100-240 V~
Voltaj	21,6 V== 4000 mAh Lion
Nominal Güç	220 W
Çalışma Süresi	AUTO: ~35 dk MAX: ~25 dk
Şarj Süresi	4-5 saat
Su Akış Oranı	30~100 ml/dk
TSH Kapasitesi	0,6 L

KSH Kapasitesi	0,5 L
Su geçirmez	IPX4

GENEL BAKIŞ

Not:

Aksesuarlar pazarlar arasında değişiklik gösterebilir. Daha fazla aksesuara ihtiyacınız varsa lütfen www.tineco.com veya store.tineco.com adresine gidin.

- 1 Kendi kendini temizleme Düğmesi
- 2 Mod Değişirme
- 3 Güç Açma/Kapatma
- 4 Dijital Ekran
- 5 Temiz Su Haznesi Serbest Bırakma
- 6 Temiz Su Haznesi Kulpu
- 7 Kirli Su Haznesi Serbest Bırakma
- 8 Kirli Su Haznesi Kulpu
- 9 Fırça Silindiri Kapağı Serbest Bırakma
- 10 Boru
- 11 Sessiz Düğmesi
- 12 Temiz Su Haznesi (TSH)
- 13 Kirli Su Haznesi (KSH)
- 14 Şamandıra
- 15 Fırça Silindiri Kapağı
- 16 Fırça Silindiri
- 17 Koku Giderme ve Temizleme Solüsyonu
- 18 Temizlik Aracı
- 19 Kuru Filtre ve Tutucu
- 20 Aksesuar Tutucu
- 21 Adaptör
- 22 Şarj Yuvası
- 23 Kendi kendini temizleme Simgesi
- 24 Fırça Silindiri Dolaştı Göstergesi

- 25 Toz İzleme Döngüsü
(Kir miktarına göre maviden kırmızıya)
- 26 AUTO Modu
- 27 KSH Dolu veya Tıkalı
- 28 TSH Boş
- 29 Güç Göstergesi
- 30 Tineco Logosu
- 31 Pil Seviyesi Göstergesi

Şek.A

MONTAJ

Nasıl Monte Edilir/Demonte Edilir

Not:

Su deposu ve fırça montajı için lütfen "Kullanma" ve "Bakım" bölümlerine bakın.

- Kulpu monte etmek için, "tık" sesi duyana kadar cihaza sokun.

Şek.B-1



- Kulpun demonte edilmesi gerektiğinde, bir aletle (tornavida gibi) kulpu serbest bırakmak için yaya bastırın ve serbest bırakılan kulpu cihazdan çıkarın.

Şek.B-2

KULLANMA

Kullanıma Hazırlama

- İlk kullanımdan önce lütfen cihazı 4-5 saat şarj edin (detaylar için "Şarj Talimatlarına" bakın).
- * Tineco laboratuvar testlerinden elde edilen sonuçlara dayanmaktadır. Laboratuvar sıcaklığı 4°C ~ 40°C.

1.  düğmesine basın, cihaz varsayılan olarak AUTO modda başlayacaktır. Cihazı kapatmak için tekrar basınız.  düğmesine basarak AUTO, MAX ve EMME modları arasında geçiş yapın.

Şek.C-1

İpuçları (EMME modu mevcut değil):

- Solüsyon modu/Sadece Su modu:
Cihaz, varsayılan olarak Solüsyon moduyla başlar. Cihaz dik durumdayken gücü açın, iki mod arasında geçiş yapmak için  düğmesine 3 saniye basılı tutun.
- Sadece Su moduna geçiş:
LED Döngüsü: Kırmızı → Mavi (sadece su kullanın)
- Solüsyon moduna geçiş:
LED Döngüsü: Mavi → Kırmızı (temizlik solüsyonu kullanın)

2.Cihaz dik konuma getirildiğinde çalışmayı durdurur, yatırdığınızda tekrar çalışmaya başlar.

* Suyun motora girerek hasar vermesini ve motorun ücretli onarılmasını önlemek için cihazı yere yatırmayın veya 142°'den fazla yatırmayın.

Şek.C-2

3.Şarj etme ve saklama için kullandıktan sonra cihazı şarj ünitesine dikey olarak yerleştirin.

Şek.C-3

Not:

- En yüksek düzeyde kir algılama verimliliği elde etmek için TSH içeriğine bağlı olarak doğru modu seçmek çok önemlidir.
- Köpüklü sıvı emdirmeyin.
- Yüzeyle kalan suyu emmek için cihaz, güç kapatıldıktan sonra 3 saniye daha çalışmaya devam edecektir.
- Emme modu sadece seçili modellerde mevcuttur, lütfen gerçek ürüne bakın.

Temiz Su Haznesini Doldurma

1.Hazneyi cihazdan çıkarmak için Temiz Su Haznesi serbest bırakma düğmesine basın.

Şek.C-4

2.Haznenin kapağını açın ve Maks çizgisine kadar musluk suyuyla doldurun. Derin temizlik gerektiğinde, TSH'ye bir şişe kapağı solüsyon ekleyin ve kapağı sıkıca kapatın.

Şek.C-5

Not:

Yalnızca 60°C'nin altında sıcaklıkta su kullanın.

SICAK SU KULLANMAYIN.

3.Hazneyi tekrar cihaza yerleştirin. Doğru yapılırsa bir "tık" sesi duyarsınız.

Şek.C-6

Şarj Etme Talimatı

Cihazı şarj etmek için cihazı şarj ünitesine yerleştirin ve adaptörü bir elektrik prizine takın.

1.Cihazı şarj etmek için harici şarj kablosunu şarj ünitesine bağlayın ve prize takın.

2.Takılma tehlikelerini önlemek için lütfen şarj sırasında cihazı bir duvarın yanındaki şarj ünitesine yerleştirin.

Şek.C-7

⚠ Uyarı:

- Cihazı yalnızca Tineco tarafından verilen adaptörle şarj edin.
- Uzun süre kullanılmadığında, optimum performans için cihaz her 3 ayda bir şarj edilmelidir. Tam şarj 4-5 saat sürebilir.
- İç mekanda kuru bir yerde saklayın. Cihazı güneş ışığına veya dondurucu sıcaklıklara maruz bırakmayın. Önerilen sıcaklık aralığı: 4°C~40°C.

Temizlik Modu Seçimi

AUTO Modu

- AUTO modunda, iLoop sensörü zeminin ne kadar kirli olduğunu otomatik olarak algılar ve uygun miktarda deterjan ve emiş gücü uygular.
- Kırmızı kir izleme döngüsü daha fazla kirin algılandığını, mavi döngü daha az kirin algılandığını gösterir. Bu mod, otomatik olarak en iyi temizlik çözeltisini sağlar.

Şek.C-8

MAX modu

- AUTO modunda, MAX moduna girmek için  düğmesine basın. Ekrandaki AUTO göstergesi kapanacaktır.

- MAX modunda, cihaz maksimum emiş gücü uygular ve daha derin temizlik için su/solüsyon püskürtür.
Şek.C-9

EMME Modu (sadece belirli modellerde mevcuttur)

- MAX modunda, EMME moduna girmek için  düğmesine basın.
- EMME modunda, cihaz sadece su çeker ve püskürtme yapmaz. Bu modun ıslak zeminde kullanılması önerilir.

Şek.C-10

Not:

Çizilme ve sıyrıkları önlemek için keskin nesnelere dijital ekrandan uzak tutun.

Çalışma süresi

- AUTO modunda, çalışma süresi yaklaşık 35 dakikadır. MAX modunda, çalışma süresi yaklaşık 25 dakikadır.
- Tahmini çalışma zamanı verileri Tineco Laboratuvarından alınmıştır.

Şarj Süresi

- Tam şarj yaklaşık 4-5 saat sürer.
- Tahmini veriler, Tineco Laboratuvarından 4°C ile 40°C arasında değişen ortam sıcaklıkları kullanılarak elde edilmiştir.

Gösterge

Kullanırken



Pil seviyesi \geq %10:
pil göstergesi yanar.



Pil seviyesi $<$ %10:
pil göstergesi yanıp söner.



Kapalı: güç algılanmadı veya olası pil arızası.



Yanıp sönen kırmızı: kir sensörü arızalı veya tıkalı.



Gösterge yanıp sönüyor:
TSH boş.



Gösterge yanıp sönüyor:
KSH dolu veya kanalda tıkanıklık var.



Gösterge yanıp sönüyor:
firça silindirinde tıkanıklık var.



Gösterge yanıp sönüyor:
cihazın kendi kendini temizlemeye ihtiyacı var.

Şarj Esnasında



Tineco göstergesi:
yanıp sönüyor.

Tamamen Şarj Oldu



5 dakika içinde: Tineco göstergesi yanar.
5 dakika sonra: tüm gösterge ışıkları söner.

Sesli Uyarı

(İçerikler değişiklik gösterebilir.)

Durum	Hatırlatıcı
Pil seviyesi: 10~%20	Düşük pil
Pil seviyesi: 0~%10	Düşük pil, lütfen şarj edin
Temiz Su Haznesi boş	Temiz Su Haznesi boş, lütfen suyu ve temizleme solüsyonunu tekrar doldurun
Kirli Su Haznesi dolu veya kanal tıkalı	Kirli Su Haznesini veya atık kanalını temizleyin

Durum	Hatırlatıcı
Kirli Su Haznesi kendi kendini temizlerken doldu	Kirli Su Haznesi dolu lütfen boşaltın
Kirli sensör	Lütfen kendi kendini temizleme döngüsünü başlatın
Kirli kuru filtre	Lütfen Kirli Su Haznesindeki filtreyi temizleyin
Fırça silindiri dolaştı	Lütfen fırça silindirini temizleyin
Fırça silindiri çok fazla aşındı	Lütfen fırça silindirini değiştirin
Kapatılıyor (kapatılması 3 saniye sürer)	Kapatılıyor
Güç kapalı	Kapat
Şarj etmeye başlıyor	Şarj işlemi başladı. Kendi kendini temizleme döngüsünün çalıştırılıp çalıştırılmayacağını otomatik algılama
Kendi kendini temizleme gerekli	Lütfen kendi kendini temizleme döngüsünü başlatın
Cihaz şarj ünitesinde değil	Lütfen cihazı şarj tabanına yerleştirin
Pil kendi kendini temizlemek için yetersiz	Düşük pil, şarj edin
Kendi kendini temizlemeye başlamak için yeterli pil	Kendi kendini temizleme başlat
Fırça silindiri temizleniyor	Fırça silindiri temizleniyor
Atık kanalı temizleniyor	Atık kanalı temizleniyor
Otomatik algılama	Otomatik algılama
Derin temizlik	Derin temizlik

Durum	Hatırlatıcı
Kendi kendini temizleme tamamlandı	Kendi kendini temizleme döngüsü tamamlandı. Lütfen Kirli Su Haznesini temizleyin
Kendi kendini temizleme durdu	Kendi kendini temizleme döngüsü durdu. Lütfen Kirli Su Haznesini temizleyin
Varsayılan olarak temizleme solüsyonu ile temizle	Temizleme solüsyonu ile temizle
Sadece su ile temizle	Sadece su ile temizle
Varsayılan olarak Auto modu	Auto Modu
Max moduna geç	Max Modu
Sesli uyarı açık	Sesli uyarı açık
Sesli uyarı devre dışı	Sesli uyarı devre dışı

BAKIM

Not:

- Optimum performans almak ve kokuları önlemek için, her kullanımdan sonra **mutlaka** KSH, şamandıra, filtreler, fırça silindiri ve fırça silindiri kapağını **temizleyin** ve **kurulayın**.
- Lütfen her parçanın doğru takıldığından emin olun, aksi takdirde cihaz düzgün çalışmayabilir.
- Bakımdan sonra cihazı dikey olarak şarj ünitesine yerleştirin. Cihazı doğrudan güneş ışığına maruz bırakmayın ve kuru bir yerde iç mekanda saklayın.

Ana Gövde

1.Yaralanma riskini azaltmak için bakım yapmadan önce kapatın.

Şek.D-1

2.Yüzeyi temizlemek için nötr bir deterjanla bez kullanın. Cihaza su girmesini önlemek için bez kuru olmalıdır.

Şek.D-2

3.Kir sensörünü nemli bir bezle veya temizleme aletiyle temizleyin.

Şek.D-3

Kirli Su Haznesi

- 1.Kirli su Maks çizgisine ulaştığında, cihaz çalışmayı durdurur, ekranda bir hatırlatıcı görünür ve sesli bir uyarı çalar.
- 2.KSH'yi boşaltmak için hazne kapağını yukarı çekin. Kalan kalıntıları temizlemek için temizleme aracı kullanın. KSH'nin içini durulayın ve tekrar cihaza yerleştirin.

Şek.D-4

Filtre ve Şamandıra

- 1.Filtre ve şamandıra tıkanmışsa, suyla durulayın.
- 2.Filtreyi hazne kapağından çıkarın, şamandırayı çıkarın ve her iki parçayı da suyla durulayın.

Şek.D-5

Kuru Filtre

Kuru filtrenin her iki yanındaki girintili alanı kavrayın ve yukarı doğru çekin. Akan su altında durulayın. KSH'nin kapağıyla yeniden birleştirmeden önce tamamen kuru olmasını sağlayın.

* Pratik bir şekilde değiştirme için cihazınızla birlikte yedek bir kuru filtre verilir.

Şek.D-6

Fırça Silindiri Kendi Kendini Temizleme

- 1.Kullanımdan sonra cihazı şarj ünitesine yerleştirin, sensör kir seviyesini otomatik olarak algılayacaktır.
- 2."Lütfen kendi kendini temizleme döngüsünü başlatın" sesli uyarısını duyduğunuzda, kendi kendini temizleme düğmesine basın ve işleme başlayın.
- 3.Tamamlandığında, "kendi kendini temizleme tamamlandı, lütfen Kirli Su Haznesini temizleyin" sesli uyarısını duyacaksınız. Bu noktada, cihaz şarj olmaya başlayacaktır.

Şek.D-7

Not:

- Şarj ünitesinin fişe takılı olduğundan ve pil seviyesinin > %10 olduğundan emin olun.

- Kendi kendini temizleme döngüsünden önce lütfen KSH'yi temizleyin ve TSH'deki su seviyesinin >%40 olduğundan emin olun.

Fırça Silindiri Kapağı

- 1.Düğmeye basarken ön kulpu tutun ve çıkarmak için yukarı doğru çekin.

Şek.D-8

- 2.Su ile durulayın.

Şek.D-9

- 3.Değiştirirken, sızıntıyı önlemek için her zaman fırça kapağını yerine oturtun.

Şek.D-10

Fırça Silindiri

- 1.Fırça silindir tırnağını tutup yukarı doğru çekerek fırça silindirini çıkarın.

Şek.D-11

- 2.Fırça silindiri tırnağını çıkarın. Silindirin etrafına dolanan saçları ve birikintileri temizlemek için temizleme aletini kullanın ve silindiri suyla durulayın. Fırça silindirini aksesuar tutucuya geri takın ve yeniden takmadan önce tamamen kurumasını bekleyin.

Şek.D-12

- 3.Fırça silindiri haznesindeki ve açıklığındaki kırıntıları ve kalıntıları bir mendil veya nemli bir bezle temizleyin.

Şek.D-13

- 4.Fırça silindirinin ucunu tutucunun sağ tarafına sokarak fırça silindirini değiştirin, ardından aşağı doğru bastırarak çekme tırnağını yerine kilitleyin.

Şek.D-14

Not:

- Pratik bir şekilde değiştirme için cihazınızla birlikte yedek bir fırça silindiri verilir.
- Optimum performansı korumak için fırça silindirini 6 ayda bir değiştirin.

Ürün bakım videoları için aşağıdaki QR kodunu tarayın.



SORUN GİDERME

Problem	Solüsyon
Cihaz açılmıyor	Soğuduktan sonra yeniden çalıştırın
Zayıf emiş	Kuru filtreyi takın veya temizleyin ve tamamen kurumasını bekleyin
Fırça silindiri dolaştı göstergesi yanıp sönüyor 🔊 Sesli uyarı: Lütfen fırça silindirini temizleyin	Tıkanıklıkları giderin
TSH boş göstergesi yanıp sönüyor 🔊 Sesli uyarı: Temiz Su Haznesi boş, lütfen suyu ve temizleme solüsyonunu tekrar doldurun	TSH'yi doldurun
KSH boş göstergesi yanıp sönüyor 🔊 Sesli uyarı: Lütfen Kirli Su Haznesini temizleyin	Kirli suyu boşaltın ve ardından KSH'yi yeniden takın
Çalışırken tüm ışıklar kapalı	Cihazın soğumasını bekleyin ve yeniden başlatın

Problem	Solüsyon
Pil seviyesi göstergesi yanıp sönüyor 🔊 Sesli uyarı: Düşük pil, lütfen şarj edin	Cihazı şarj edin veya yeniden başlatın
Kendi kendini temizleme simgesi yanıp sönüyor	Kendi kendini temizleme işlemini başlatın
Güç göstergesi yanıp sönüyor	Müşteri Hizmetleri ile İletişime Geçin

Not:

Yukarıdaki sorun giderme kılavuzu çözüm sağlamazsa, daha fazla destek için lütfen www.tineco.com web sitemizi ziyaret edin.

GARANTİ

2 YIL SINIRLI GARANTİ

- Yalnızca Tineco'nun yetkili satıcılarından yapılan satın almalar için geçerlidir.
- Bu kullanım kılavuzunda belirtilen gereksinimlere uyulmasına ve aşağıda belirtilen diğer koşullara tabidir.
- Bu garanti, satın alma işleminin gerçekleştiği ülkenin yasalarına tabidir ve bu yasalara göre yorumlanır. Geçerli yerel yasaların öngördüğü şekilde veya 2 yıl garantiden yüksek olan garanti süresini sağlıyoruz.

NELER GARANTİ KAPSAMINDADIR?

- Tineco cihazınız, Tineco Kullanım Kılavuzuna uygun olarak özel ev amaçları için kullanıldığında, orijinal malzeme ve işçilik hatalarına karşı 2 yıl garantilidir. Motorlu aksesuarlar ve ayrıca satın alınan pil 1 yıl garantilidir.
- Bu garanti, garanti süresi boyunca cihazınızın düzgün çalışır durumda olmasını sağlamak için gerekli tüm işçilik ve parçaları size hiçbir ek ücret ödemededen sağlar.
- Bu garanti, yalnızca cihazın satıldığı ülke sınırları içerisinde kullanılması durumunda geçerli olacaktır.

NELER GARANTİ KAPSAMINDA DEĞİLDİR?

Tineco, aşağıdakilerin bir sonucu olarak ortaya çıkan maliyet, hasar veya onarımlardan sorumlu olmayacaktır:

- Yetkili olmayan bir satıcıdan satın alınan cihazlar.
- Dikkatsiz kullanma veya taşıma, hatalı kullanım, kötüye kullanım ve/veya bakım eksikliği veya Tineco Kullanım Kılavuzuna uygun olmayan kullanım.
- Cihazın normal ev amaçları dışında kullanılması. (Ör. ticari veya kiralama amaçlı)
- Tineco Kullanım Kılavuzuna uygun olmayan parçaların kullanılması.
- Tineco tarafından üretilen veya önerilenler dışında parça ve aksesuarların kullanılması.
- Hava durumu, değişiklikler, kazalar, elektrik kesintileri, güç dalgalanmaları veya doğal afetler gibi ürün kalitesi ve kullanımıyla ilgili olmayan dış etkenler.
- Yetkili olmayan kişiler veya araçlar tarafından gerçekleştirilen onarımlar veya değişiklikler.
- Cihazdaki tıkanıklıkları ve diğer tehlikeli maddeleri temizlememek.
- Toz haznesi, motor kayışı, filtre, HEPA filtre, fırça ve güç kablosu (veya harici hasar veya kötüye kullanım teşhis edilen bölge), üreticinin talimatlarına uygun olmayan kullanım sonucu halı ve/veya zeminde meydana gelen hasarlar, gerektiğinde cihazın kapatılmaması nedeniyle meydana gelen normal aşınma ve yıpranma.
- Pilin eskimesine veya kullanımına bağlı olarak pil deşarj süresinde azalma.

GARANTİ SINIRLAMALARI

- Satılabilirlik garantisi veya belirli bir amaca uygunluk garantisi dahil ancak bunlarla sınırlı olmamak üzere cihazınızla ilgili zimni garantiler, bu garantinin süresi ile sınırlıdır.
- Garanti kapsamı, yalnızca ilk sahibi ve orijinal pil için geçerlidir ve devredilemez.
- Bu sınırlı garanti size belirli yasal haklar sağlar. Bölgeye göre değişen başka haklarınız da olabilir.

- Ürünün kullanımı, ürünün nereden satın alındığı veya ürünü kimden satın aldığınız gibi faktörlere bağlı olarak üretici garantileri her durumda geçerli olmayabilir. Lütfen bu garanti belgesini dikkatlice inceleyin ve herhangi bir sorunuz varsa üretici ile iletişime geçin.

GARANTİ HİZMETİ

Kayıt:

- Satın aldıktan sonra, daha özel avantajlardan yararlanmak için resmi web sitemize (www.tineco.com) giriş yaparak veya QR kodunu tarayarak cihazınızı kaydetmenizi tavsiye ederiz. Kayıt olmak için lütfen seri numarasının tamamını girin (cihazın arkasında bulabilirsiniz).

Şek.E-1

- Ürününüzü kaydetmemeniz garanti haklarınızı kısıtlamaz.

Nasıl Talep Edilir:

- Lütfen satın alma belgenizi saklayın. Sınırlı Garantimiz kapsamında herhangi bir talepte bulunmak için, üzerinde satın alma tarihi ve sipariş numarası bulunan seri numaranızı ve orijinal satın alma makbuzunu sunmanız gerekmektedir.
- Tüm çalışmalar Tineco veya yetkili acentesi tarafından yapılacaktır.
- Değiştirilen tüm kusurlu parçalar Tineco'nun malı olacaktır.
- Bu garanti kapsamındaki servis, bu garantinin süresini uzatmamaktadır.

Uzman müşteri hizmetleri için
www.tineco.com
Tineco web sitesini ziyaret edin.

tineco
Live Easy.
Enjoy Life.



tinecoglobal



 www.tineco.com

Kontaktieren Sie uns. Wir melden uns innerhalb 24 Stunden bei Ihnen.

Contact us - We'll get back to you within 24 hours.

Conéctese con nosotros. Nos pondremos en contacto con usted dentro de 24 horas.

Contactez-nous. Nous vous répondrons dans les 24 heures.

Contattarci - risponderemo entro 24 ore.

Neem contact met ons op - we nemen binnen 24 uur contact met u op.

Skontaktuj się z nami – odpowiemy w ciągu 24 godziny.

Bize ulaşın - 24 saat içinde size geri döneceğiz.

