

SAMSUNG

Bedienungsanleitung

Spielermonitor

S25HG40*E S27HG61*S S32HG73*S S27HG80*S
S27HG40*E S32HG80*S
S27HG80*E
S32HG80*E

Farbe und Aussehen des Geräts sind geräteabhängig, und jederzeitige Änderungen am Inhalt des Handbuchs zum Zweck der Leistungssteigerung sind vorbehalten.

© Samsung

Samsung hat die Urheberrechte für dieses Handbuch.

Die teilweise oder vollständige Verwendung oder Vervielfältigung dieses Handbuchs ohne die zugelassenen von Samsung ist untersagt.

Warenzeichen, die nicht von Samsung stammen, sind Eigentum der entsprechenden Eigentümer.

Inhaltsverzeichnis

Vor Inbetriebnahme des Geräts

Sicherheitshinweise	4
Strom und Sicherheit	4
Installieren	5
Betrieb	6
Reinigung	8
Richtige Haltung bei Verwendung des Geräts	9

Produktübersicht

Funktionstastenhilfe	11
Anschlüsse	12

Installieren

Befestigen des Standfußes	13
Vorsichtsmaßnahmen beim Bewegen des Geräts	15
Überprüfen des Raums rund um das Gerät herum	16
Anpassen von Neigung und Höhe	16
Drehen des Produkts	18
Spezifikationen des Wandhalterungskits (VESA)	20
Installieren der Software	21
Samsung Display Manager	21
Treiberinstallation	21

Anschlüsse

Lesen Sie das Nachfolgende, bevor Sie das Gerät verbinden.	22
Anschließen und Verwenden eines PCs	22
Anschließen mit einem HDMI-Kabel	22
Anschließen mit einem DP-Kabel	22
Anschließen von Kopfhörern oder Ohrsteckern	23
Verbindung mit dem USB Typ C-Kabel	23
Anschließen des Geräts an einen PC als USB-HUB	23
Anschließen an die Stromversorgung	24
Ordentliche Kabelverlegung	25
Einstellen der optimalen Auflösung	26

Konfigurieren der Menüeinstellungen

Game	27
Bild	29
Bildschirmanzeige	32
System	32
Unterstützung	36

Fehlerbehebung

Vorbereiten der Kontaktaufnahme mit dem Samsung Kundenservicecenter	37
Überprüfen Sie folgenden Punkte.	37
Installationsproblem (PC-Modus)	37
Bildschirmproblem	38
Tonproblem	39
Probleme mit dem Anzeigergerät	39
Andere Probleme	39

Inhaltsverzeichnis

Technische Daten

Allgemein	40
Liste der Grafikkarten, die HDR10 unterstützen	42
Lizenzen und andere Informationen	42
Tabelle mit Standardsignalmodi	43

Anhang

Inanspruchnahme des kostenpflichtigen Services (Kosten für Kunden)	47
FreeSync (für AMD-Grafikkarte)	48
Adaptive-Sync (für NVIDIA-Grafikkarte)	49

Vor Inbetriebnahme des Geräts

Sicherheitshinweise

Warnung

Eine schwere oder tödliche Verletzung kann verursacht werden, wenn die Anweisungen nicht befolgt werden.







Vorsicht

Verletzungen oder Sachschäden können verursacht werden, wenn die Anweisungen nicht befolgt werden.

ACHTUNG









GEFAHR DURCH STROMSCHLAG NICHT ÖFFNEN

VORSICHT: UM DAS RISIKO EINES STROMSCHLAGS ZU VERRINGERN, DÜRFEN SIE DIE ABDECKUNG (ODER RÜCKSEITE) NICHT ÖFFNEN. ES BEFINDEN SICH IM INNEREN KEINE TEILE, DIE VON BENUTZERN GEWARTET WERDEN KÖNNEN. ALLE WARTUNGSARBEITEN SIND QUALIFIZIERTEM FACHPERSONAL ZU ÜBERLASSEN.





	<p>Dieses Symbol zeigt an, dass im Inneren Hochspannung vorhanden ist. Es ist gefährlich, Teile im Inneren dieses Bildschirms zu berühren.</p>		<p>Wechselspannung: Bei einer mit diesem Symbol gekennzeichneten Nennspannung handelt es sich um eine Wechselspannung.</p>
	<p>Dieses Symbol weist darauf hin, dass diesem Gerät wichtige Anweisungen zum Betrieb und zur Wartung beigelegt sind.</p>		<p>Gleichspannung: Bei einer mit diesem Symbol gekennzeichneten Nennspannung handelt es sich um eine Gleichspannung.</p>
	<p>Produkt der Klasse II: Dieses Symbol zeigt an, dass das Gerät einen elektrischen Erdungsanschluss (Masse) nicht benötigt. Wenn dieses Symbol auf einem Produkt mit Netzkabel nicht vorhanden ist, MUSS das Produkt über eine zuverlässige Verbindung mit der Erde (Masse) verfügen.</p>		<p>Achtung! Gebrauchsanweisung beachten: Dieses Symbol weist den Benutzer an, weitere sicherheitsrelevante Informationen der Gebrauchsanweisung zu entnehmen.</p>

Strom und Sicherheit

Warnung









-  Verwenden Sie kein(en) beschädigtes/n Netzkabel oder Stecker oder eine lose Steckdose.
-  Verwenden Sie nicht mehrere Geräte an nur einer Steckdose.
-  Handhaben Sie das Stromkabel nicht mit feuchten Körperteilen.
-  Knicken Sie das Netzkabel nicht, und ziehen Sie auch nicht mit Gewalt daran. Verlegen Sie das Netzkabel nicht unter einem schweren Gegenstand.
-  Stellen Sie das Gerät nicht in der Nähe von Wärmequellen auf.
-  Stecken Sie den Netzstecker ganz hinein, sodass er nicht locker sitzt.
-  Schließen Sie den Netzstecker an eine geerdete Steckdose an (nur isolierte Geräte vom Typ 1).
-  Entfernen Sie Staub an den Steckerstiften oder in der Steckdose mit einem trockenen Tuch.

Vorsicht







-  Ziehen Sie das Netzkabel nicht ab, während das Gerät verwendet wird.
-  Verwenden Sie nur das von Samsung mit dem Gerät gelieferte Netzkabel. Verwenden Sie das Netzkabel nicht mit anderen Geräten.
-  Sorgen Sie dafür, dass die Steckdose, an der das Netzkabel angeschlossen ist, gut zugänglich ist.
Das Netzkabel muss abgezogen werden, um die Stromzufuhr zum Gerät auszuschalten, wenn ein Problem auftritt.
-  Fassen Sie den Stecker, wenn Sie das Netzkabel aus der Steckdose ziehen.

Installieren

Warnung

-  Legen Sie auf der Oberseite des Geräts keine Kerzen, Insektenschutzmittel oder Zigaretten ab. Stellen Sie das Gerät nicht in der Nähe von Wärmequellen auf.
-  Stellen Sie das Produkt nicht an schlecht belüfteten Orten wie einem Bücherregal oder Schrank auf.
-  Stellen Sie das Gerät nicht auf eine instabile oder vibrierende Oberfläche (unsicheres Regal, geneigte Fläche usw.).
 - Das Gerät könnte herunterfallen und beschädigt werden oder Verletzungen verursachen.
 - Wenn das Gerät an einem Ort mit besonders starker Vibration verwendet wird, kann es beschädigt oder ein Brand verursacht werden.
-  Setzen Sie das Gerät nicht direkter Sonneneinstrahlung, Hitze oder einem heißen Gegenstand wie einem Herd aus.
Andernfalls kann die Gerätelebensdauer verringert oder ein Feuer verursacht werden.
-  Speiseöl, wie beispielsweise Sojaöl, kann das Gerät beschädigen oder verformen. Stellen Sie das Gerät nicht in einer Küche oder in der Nähe einer Küchentheke auf.
-  Stellen Sie das Gerät mindestens 10 cm von der Wand weg, um genügend Luftzirkulation zu ermöglichen.
-  Entsorgen Sie die Plastikverpackung, in der das Produkt verpackt ist, sofort nach dem Auspacken.
Plastikverpackungsmaterial kann bei falscher Handhabung zu Erstickung führen.
-  Stellen Sie das Gerät nicht in einem Fahrzeug oder an einem Ort, der Staub, Feuchtigkeit (Wasser tropft u.ä.), Öl oder Rauch ausgesetzt ist, auf.







Vorsicht









-  Legen Sie das Gerät nicht auf seiner Vorderseite ab.
-  Stellen Sie bei der Aufstellung des Geräts in einem Schrank oder Regal sicher, dass die Unterkante der Vorderseite des Geräts nicht herausragt.
 - Das Gerät könnte herunterfallen und beschädigt werden oder Verletzungen verursachen.
 - Stellen Sie das Gerät nur in Schränke oder Regale geeigneter Größe.
-  Ehe Sie das Gerät montieren, legen Sie es mit dem Bildschirm nach unten auf eine flache und stabile Oberfläche.
-  Die Farbe kann in derselben Serie je nach der Größe variieren.
-  Lassen Sie das Gerät beim Transport nicht fallen.
-  Setzen Sie das Gerät vorsichtig ab.
Betriebsstörungen oder Verletzungen können die Folge sein.
-  Wenn Sie das Gerät an einem ungewöhnlichen Ort (ein Ort mit viel Feinstaub, chemischen Substanzen, extremen Temperaturen oder hoher Feuchtigkeit oder an einem Ort, an dem das Gerät ständig für einen längeren Zeitraum in Betrieb sein soll) aufstellen, kann dies seine Leistung erheblich beeinträchtigen.

Wenden Sie sich unbedingt an das Samsung Kundenservicecenter, bevor Sie das Gerät an einem solchen Ort aufstellen.









Betrieb

Warnung

-  Im Inneren des Geräts liegt Hochspannung an. Zerlegen, reparieren oder modifizieren Sie das Gerät nicht selbst.
Wenden Sie sich zur Reparatur an das Samsung Kundenservicecenter.
-  Hängen Sie sich nicht an das Produkt und klettern Sie nicht darauf.
Das Produkt kann kippen oder hinfallen und zu Verletzungen oder zum Tod führen.
-  Wenn das Gerät heruntergefallen oder die Verkleidung beschädigt ist, schalten Sie es aus und ziehen Sie das Netzkabel ab. Wenden Sie sich dann an das Samsung Kundenservicecenter.
Wenn Sie das Gerät trotzdem weiter verwenden, kann dies zu einem Brand oder Stromschlag führen.
-  Stellen Sie keine schweren Gegenstände, Spielzeuge oder Snacks auf das Produkt.
Sich an das Produkt zu hängen, um ein Spielzeug oder Snack zu erreichen, kann dazu führen, dass schwere Objekte herunterfallen oder das Produkt kippt. Das kann zu Verletzungen oder zum Tod führen.
-  Bewegen Sie das Gerät nicht, indem Sie am Netzkabel oder an einem anderen Kabel ziehen.
-  Heben oder bewegen Sie das Gerät nicht, indem Sie am Netzkabel oder an einem anderen Kabel ziehen.
-  Stellen Sie sicher, dass die Lüftungsöffnungen nicht durch Tischdecken oder Vorhänge blockiert sind.
Eine erhöhte Innentemperatur kann einen Brand verursachen.

-
-  Stecken Sie keine metallischen Gegenstände (Schrauben, Münzen, Haarnadeln usw.) oder leicht entzündliche Gegenstände (Papier, Streichhölzer usw.) in das Gerät (in Lüftungsöffnungen, Anschlüsse o.ä.).
Schalten Sie das Produkt aus, und ziehen Sie das Netzkabel ab, wenn Wasser oder andere Fremdstoffe in das Gerät gelangt sind. Wenden Sie sich dann an das Samsung Kundenservicecenter.
 -  Stellen Sie keine mit Flüssigkeit gefüllten Gegenstände (Vasen, Töpfe, Flaschen usw.) oder metallischen Gegenstände auf das Gerät.
Schalten Sie das Produkt aus, und ziehen Sie das Netzkabel ab, wenn Wasser oder andere Fremdstoffe in das Gerät gelangt sind. Wenden Sie sich dann an das Samsung Kundenservicecenter.
 -  Verwenden Sie keine Flüssigräucherapparate, die Chemikalien enthalten, z. B. Moskitoschutzmittel oder Lufterfrischer.
Wenn Dampf mit der Oberfläche des Geräts in Berührung kommt oder in das Gerät eindringt, kann er Flecken oder Fehlfunktionen verursachen.
 -  Lösen Sie alle Kabel einschließlich des Netzkabels vom Gerät, bevor Sie es transportieren.
 -  Wenn das Gerät ein seltsames Geräusch, Brandgeruch oder Rauch von sich gibt, ziehen Sie sofort das Netzkabel ab und wenden sich an das Samsung Kundenservicecenter.
 -  Schalten Sie das Gerät während eines Gewitters aus, und ziehen Sie das Netzkabel ab.
 -  Lassen Sie auf das Gerät keine Gegenstände fallen, und schlagen Sie auch nicht dagegen.
 -  Berühren Sie das Gerät oder den Netzstecker nicht, wenn Gas austritt. Lüften Sie den Raum sofort.

Vorsicht

-  Stapeln Sie AC/DC-Netzteile nicht.
-  Entfernen Sie den Plastikbeutel vom AC/DC-Netzteil, bevor Sie es verwenden.
-  Schützen Sie das AC/DC-Netzteil vor Wasser oder Feuchtigkeit.
 - Dies kann zu einem elektrischen Schlag oder Brand führen.
 - Vermeiden Sie die Verwendung des Geräts im Freien, wo es Regen oder Schnee ausgesetzt sein könnte.
 - Achten Sie darauf, das AC/DC-Netzteil nicht mit Wasser in Kontakt zu bringen, wenn Sie den Boden wischen.
-  Stellen Sie das AC/DC-Netzteil nicht in die Nähe eines Heizgeräts.
Andernfalls kann ein Brand entstehen.
-  Stellen Sie das Gerät nicht auf den Kopf. Transportieren Sie es nicht, indem Sie es am Ständer halten.
Das Gerät könnte herunterfallen und beschädigt werden oder Verletzungen verursachen.
-  Verwenden Sie keine Luftbefeuchter oder Öfen in der Nähe des Geräts.
-  Berühren Sie nicht den Bildschirm, wenn das Gerät längere Zeit eingeschaltet war, weil es heiß wird.
-  Stellen Sie keine schweren Gegenstände auf das Gerät.
Betriebsstörungen oder Verletzungen können die Folge sein.
-  Stellen Sie keine zu große Lautstärke ein, wenn Sie Kopfhörer oder Ohrstecker benutzen.
Zu große Lautstärke kann zu Gehörschädigungen führen.

! Das Anzeigen von Standbildern auf dem Bildschirm über einen längeren Zeitraum kann zum Einbrennen von Nachbildern oder Pixelfehlern führen.

Stellen Sie den Bildschirm auf Stromsparmodus oder Bewegtbild-Bildschirmschoner, wenn Sie das Gerät über einen längeren Zeitraum nicht verwenden.

! Ziehen Sie das Netzkabel aus der Steckdose, wenn Sie das Gerät für einen längeren Zeitraum (Urlaub usw.) nicht verwenden.

Staubablagerungen können in Verbindung mit Hitze einen Brand, Stromschlag oder Leckstrom verursachen.

! Verwenden Sie das Gerät mit der empfohlenen Auflösung und Frequenz.

Ihr Sehvermögen könnte sich sonst verschlechtern.

! Bewahren Sie das AC/DC-Netzteil in einem gut belüfteten Raum auf.

! Wenn Sie das Ladegerät so ablegen, dass es mit der Schnur nach oben hängt, könnten Wasser oder andere Fremdkörper in den Adapter eindringen und so eine Fehlfunktion verursachen.

Legen Sie daher das Ladegerät immer flach auf einen Tisch oder auf den Boden.

! Wenn Sie über einen längeren Zeitraum aus zu geringer Entfernung auf den Bildschirm schauen, kann dies zu einer Verschlechterung Ihres Sehvermögens führen.

! Legen Sie nach 1 Stunde der Nutzung mindestens 5 Minuten lang eine Pause ein.

! Seien Sie vorsichtig, wenn Sie die Batterien der Fernbedienung und kleines Accessoire verstauen, damit sie nicht verschluckt werden.

Sollten sie verschluckt werden, wenden Sie sich sofort an einen Arzt.

! Seien Sie beim Einstellen des Gerätewinkels vorsichtig.

- Teile des menschlichen Körpers können verfangen und verletzt werden.
- Wenn Sie das Gerät zu sehr kippen, kann es umfallen und Verletzungen verursachen.

! Verwenden Sie kein brennbares Spray und keine brennbare Substanz in der Nähe des Geräts, und bewahren Sie diese auch nicht in der Nähe auf.

Reinigung

Bei Hochglanzmodellen können sich auf der Oberfläche weiße Flecken bilden, wenn in der Nähe ein Luftbefeuchter mit Ultraschall verwendet wird.

– Wenden Sie sich an das Samsung-Kundendienstcenter, wenn Sie das Innere des Geräts reinigen möchten (es wird eine Servicegebühr erhoben).

Drücken Sie nicht auf den Monitorbildschirm. Es besteht das Risiko, ihn zu beschädigen.

– Seien Sie vorsichtig bei der Reinigung, weil Display und Verkleidung moderner LCD-Bildschirme anfällig für Kratzer sind.

– Der Produktbildschirm ist für Fingerabdrücke anfällig, da sich keine Schutzfolie darauf befindet.

Gehen Sie bei der Reinigung wie folgt vor.

1 Schalten Sie das Gerät und den PC aus.

2 Ziehen Sie das Netzkabel vom Gerät ab.

– Halten Sie das Stromkabel am Stecker fest, wenn Sie es entfernen. Halten Sie den Stecker niemals mit einem feuchten Körperteil fest. Andernfalls kann dies zu einem elektrischen Schlag oder Brand führen.

3 Wischen Sie das Gerät mit einem sauberen, weichen und trockenen Tuch ab.

Befeuchten Sie ein weiches Tuch mit Wasser, wringen Sie es gründlich aus und reinigen Sie damit durch Wischen das Äußere des Geräts.

– Verwenden Sie für das Gerät keine Reinigungsmittel, die Alkohol, Lösungsmittel oder Tenside enthalten.

– Sprühen Sie kein Wasser oder Reinigungsmittel direkt auf das Gerät.

4 Bringen Sie nach der Reinigung das Netzkabel wieder am Gerät an.



5 Schalten Sie das Gerät und den PC ein.

Richtige Haltung bei Verwendung des Geräts

Verwenden Sie das Gerät in der richtigen Haltung wie folgt:

- Sitzen Sie aufrecht, mit geradem Rücken.
- Halten Sie im 2D-Modus einen Abstand von 45 bis 50 cm zwischen Ihren Augen und dem Bildschirm ein und blicken Sie leicht nach unten auf den Bildschirm.
- Die Augen sollen direkt vor dem Bildschirm sein.
- Passen Sie den Winkel so an, dass sich auf dem Bildschirm kein Licht reflektiert.
- Halten Sie Ihre Unterarme senkrecht zu Ihren Oberarmen und auf einer Ebene mit dem Handrücken.
- Halten Sie die Ellenbogen ungefähr in einem rechten Winkel.
- Stellen Sie die Höhe des Gerät so ein, dass Sie Ihre Knie mindestens 90° beugen können, die Fersen auf dem Boden aufliegen und Ihre Arme niedriger als Ihr Herz positioniert sind.
- Führen Sie die Entspannungsübungen für die Augen aus oder blinzeln Sie häufig, um die Müdigkeit der Augen zu lindern.

Produktübersicht

- Die Farbe und Form von Teilen können sich von diesen Darstellungen unterscheiden. Unangekündigte Änderungen der technischen Daten des Geräts zum Zweck der Qualitätssteigerung sind vorbehalten.
- Sie können das Gerät mit der -Taste auf einschalten und dann die Funktionstastenhilfe verwenden. Die Funktionstastenhilfe wird angezeigt, wenn die -Taste gedrückt wird, während das Gerät eingeschaltet ist.

S25HG40*E / S27HG40*E

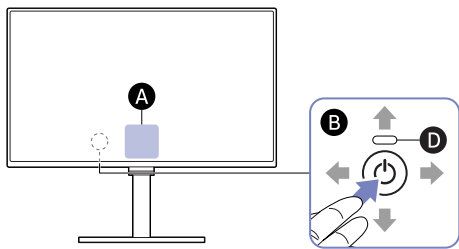

S27HG61*S / S32HG73*S

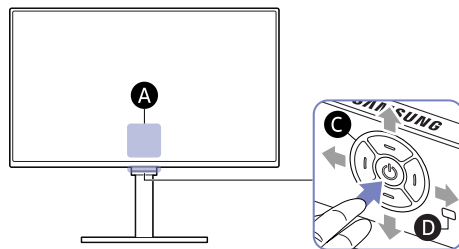



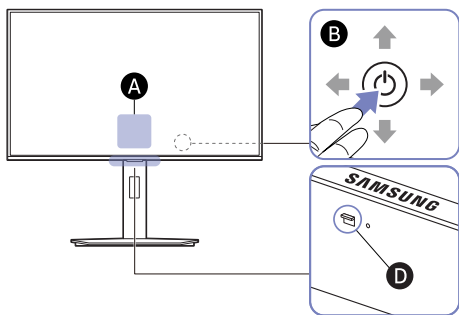



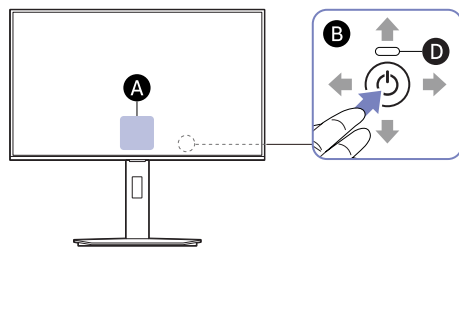







S27HG80*S / S32HG80*S



S27HG80*E / S32HG80*E



Standort	Beschreibung
	<p>Drücken Sie die -Taste bei eingeschaltetem Bildschirm, um die Funktionstastenhilfe anzuzeigen.</p> <ul style="list-style-type: none"> Informationen finden Sie im Abschnitt Funktionstastenhilfe. Der Standort der Anleitung zur Funktionstaste kann sich je nach Modell unterscheiden.
	<p>: Verwenden Sie diese multidirektionale Taste, um das Gerät einzuschalten oder die Menüs zu navigieren.</p> <ul style="list-style-type: none">  : OBEN /  : UNTEN /  : LINKS /  : RECHTS Die Position der Taste kann je sich je nach Modell unterscheiden.
	<p>5-Wege-Taste: Multidirektionale Taste zur Unterstützung der Navigation.</p> <ul style="list-style-type: none">  : UNTEN(VORN) /  : OBEN(HINTEN) /  : LINKS /  : RECHTS
	<p>Netz-LED: Multidirektionale Taste zur Unterstützung der Navigation.</p> <ul style="list-style-type: none"> Sie können auf dem Menübildschirm den Betrieb der Netz-LED aktivieren oder deaktivieren. ( → System → Stromv.-LED Ein)

Funktionstastenhilfe

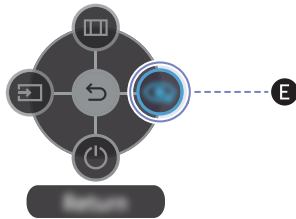

Standort	Beschreibung
	Benutzerdefinierte Taste <ul style="list-style-type: none">„Benutzerdefinierte Taste“ wird verwendet, um in Benutzerdefinierte Taste anpassen direkt auf den Funktionssatz zuzugreifen.Benutzerdefinierte Taste anpassen<ul style="list-style-type: none">— Wechseln Sie mithilfe der Funktionstaste zu → System → Benutzerdefinierte Taste anpassen und ändern Sie die benutzerdefinierte Taste.
	Hiermit zeigen Sie das Bildschirmmenü an.
	Ändert die Eingangsquelle. In der oberen linken Ecke des Bildschirms wird eine Meldung angezeigt, wenn die Eingangsquelle geändert wurde.
	Dient zum Verlassen der Menüseite.
	Schaltet das Gerät aus.

Anschlüsse

- Die Namen, Anzahl und Positionen der Produkte können sich je nach Modell unterscheiden.
- Die unten gezeigten Bilder dienen nur als Referenz und können von den Farben und dem Aussehen des tatsächlichen Produkts abweichen.

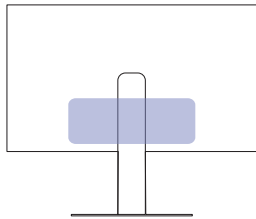

S25HG40*E / S27HG40*E

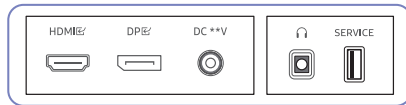

S27HG61*S / S32HG73*S



S27HG80*S / S32HG80*S

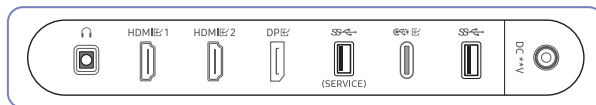

S27HG80*E / S32HG80*E

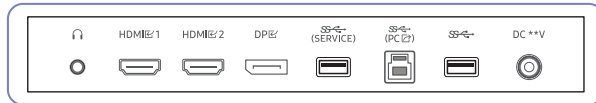

Anschluss	Beschreibung
HDMI	Zum Anschluss eines Quellgeräts über ein HDMI-Kabel.
HDMI 1 HDMI 2	
DP	Zum Anschluss eines PCs über ein DP-Kabel.
	Zur Verbindung mit einem Audio-Ausgabegerät wie beispielsweise einem Kopfhörer.
SERVICE	Zum Aktualisieren der Software verwendet.
 (SERVICE)	Anschließen an ein USB-Gerät. Zum Aktualisieren der Software verwendet.
	<ul style="list-style-type: none"> Zum Anschluss eines Quellgeräts über ein USB Type-C-Kabel. Wenn Sie ein USB Type-C-Quellgerät anschließen, vergewissern Sie sich, dass Sie das USB Type-C 3.1 Gen2 10G-Kabel verwenden, damit die Anzeige auf dem Bildschirm richtig dargestellt wird. Kabel einer niedrigeren Version unterstützen die Videoeingangsfunktion nicht (Displayport ALT). USB Typ C-Anschluss kann zum Aufladen mit einem Notebook oder Mobilgerät verbunden werden.
	<ul style="list-style-type: none"> Die Modelle S27HG80*S / S32HG80*S unterstützen eine Ladeleistung von bis zu 98 W. Die Aufladegeschwindigkeit kann je nach dem am Produkt angeschlossenen Gerät unterschiedlich sein. Dies gilt auch dafür, ob das Aufladen unterstützt wird oder nicht. Wir können nicht garantieren, dass dieses Produkt alle Gerätetypen mit einem USB Typ-C-Anschluss aufladen kann, da auf dem Markt eine Vielzahl von Geräten mit USB Typ-C-Anschluss vorhanden sind. Vergewissern Sie sich, dass Ihr USB Typ-C-Kabel der USB Power Delivery-Spezifikation entspricht. Ein Kabel, das der Spezifikation nicht entspricht, kann das Gerät beschädigen.
 (PC)	Zur Verbindung mit einem PC über ein USB-Kabel. Dieser Anschluss kann nur mit einem PC verbunden werden.
	Anschließen an ein USB-Gerät.
DC **V	Für den Anschluss des AC/DC-Netzteil.

Installieren

Befestigen des Standfußes

- Die Farbe und Form von Teilen können sich von diesen Darstellungen unterscheiden. Unangekündigte Änderungen der technischen Daten des Geräts zum Zweck der Qualitätssteigerung sind vorbehalten.
- Beim Zerlegen gehen Sie in der umgekehrten Reihenfolge vor.

Komponenten

S25HG40*E / S27HG40*E /
S27HG61*S / S32HG73*S

S27HG80*S / S32HG80*S /
S27HG80*E / S32HG80*E

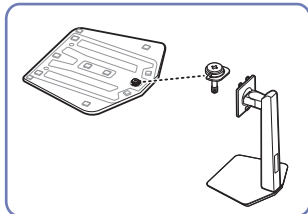
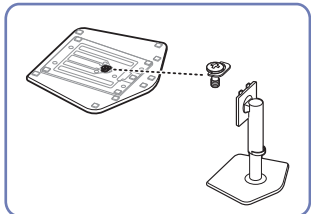

Anweisungen

S25HG40*E / S27HG40*E / S27HG61*S / S32HG73*S

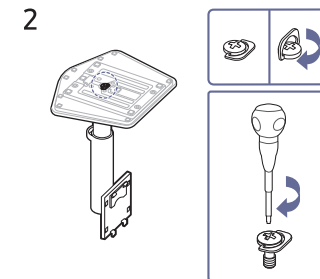
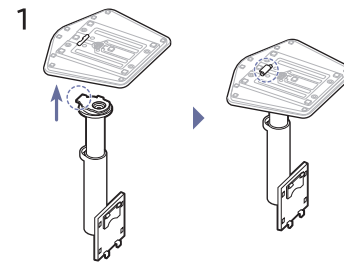

Stellen Sie den Standfuß in der in der Abbildung gezeigten Richtung auf den Standfußanschluss. Vergewissern Sie sich, dass der Standfußanschluss fest verbunden ist.

Drehen Sie die Befestigungsschraube unten am Standfuß bis zum Anschlag, damit er sicher befestigt ist.

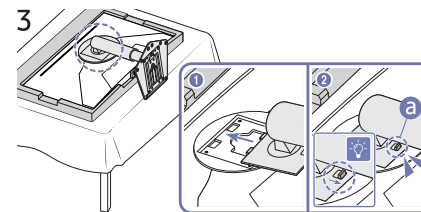

Schieben Sie den montierten Standfuß in Pfeilrichtung (siehe Abbildung) in das Gerätegehäuse hinein.

Stellen Sie das Gerät aufrecht hin, nachdem Sie den Standfuß befestigt haben.

Bestätigen Sie, dass der Ständer fest angebracht ist. Wenn **a** nicht vollständig gesenkt ist, senken Sie ihn, während Sie ihn mit der Hand festhalten.

S27HG80*S / S32HG80*S / S27HG80*E / S32HG80*E

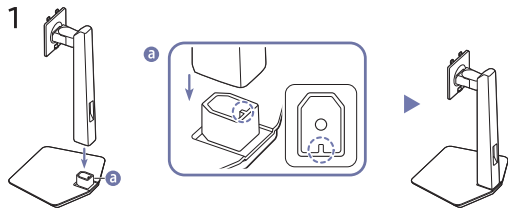

Überprüfen Sie die Richtung des Pfeils auf dem Standfuß.

Richten Sie die Richtung des Pfeils auf dem Standfuß an der Vorderrichtung des Standfußanschlusses aus und setzen Sie den Standfußanschluss von oben nach unten ein.

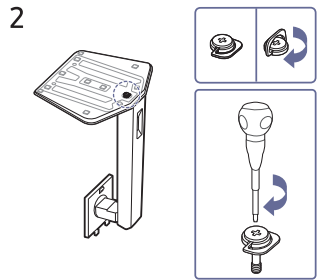

Drehen Sie die Befestigungsschraube unten am Standfuß bis zum Anschlag, damit er sicher befestigt ist.

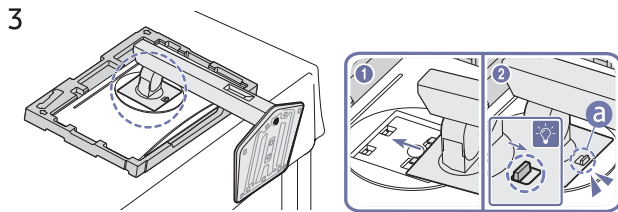

Schieben Sie den montierten Standfuß in Pfeilrichtung (siehe Abbildung) in das Gerätegehäuse hinein.

Bestätigen Sie, dass der Ständer fest angebracht ist. Wenn **a** nicht vollständig gesenkt ist, senken Sie ihn, während Sie ihn mit der Hand festhalten.

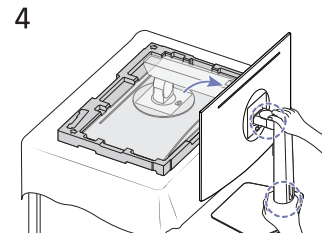

Stellen Sie den Monitor wie in der Abbildung gezeigt auf.

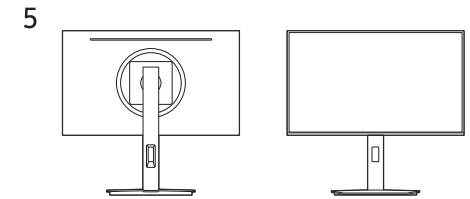

Die Montage des Standfußes ist abgeschlossen.

Vorsichtsmaßnahmen beim Bewegen des Geräts

Die Farbe und Form von Teilen können sich von diesen Darstellungen unterscheiden. Unangekündigte Änderungen der technischen Daten des Geräts zum Zweck der Qualitätssteigerung sind vorbehalten.

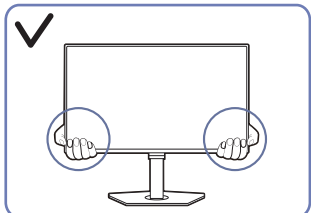

- Greifen Sie die unteren Ecken oder die Kanten des Geräts, wenn Sie es bewegen.

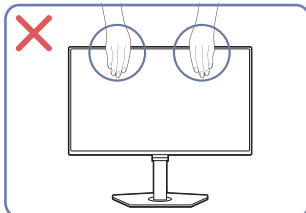

- Üben Sie keinen direkten Druck auf den Monitor aus.
- Greifen Sie das Gerät nicht am Bildschirm, wenn Sie es bewegen.

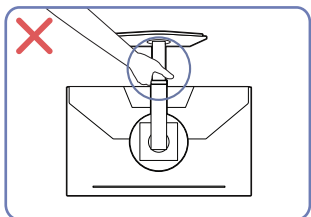

- Drehen Sie das Gerät nicht auf den Kopf und halten es nur am Standfuß.

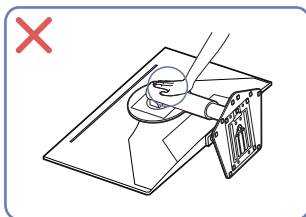

- Drücken Sie das Gerät nicht herunter. Es besteht das Risiko, das Gerät zu beschädigen.

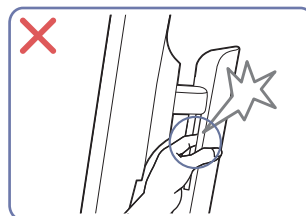

- Achten Sie darauf, dass keine Körperteile eingeklemmt werden.

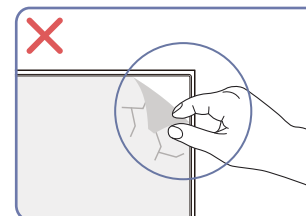
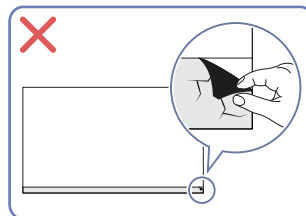

- Entfernen Sie nicht absichtlich die Panelfolie. Wenn dies nicht beachtet wird, könnte der Garantieservice eingeschränkt sein.

Überprüfen des Raums rund um das Gerät herum

Stellen Sie beim Aufstellen des Produkts sicher, dass genügend Platz für die Belüftung vorhanden ist. Wenn die Temperatur im Innern des Geräts ansteigt, kann dies zu einem Feuer oder einer Beschädigung des Geräts führen. Lassen Sie bei der Montage um das Gerät herum genügend Platz frei (siehe Abbildung).

Das Aussehen kann sich je nach Gerät unterscheiden.

S25HG40*E / S27HG40*E / S27HG61*S / S32HG73*S

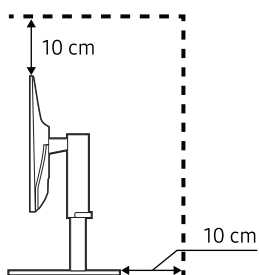
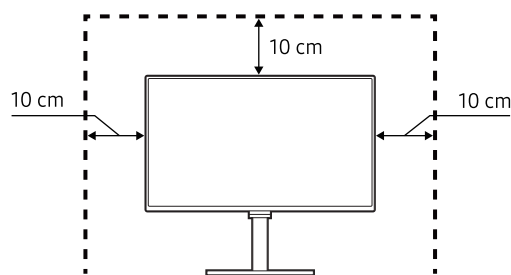

S27HG80*S / S32HG80*S / S27HG80*E / S32HG80*E

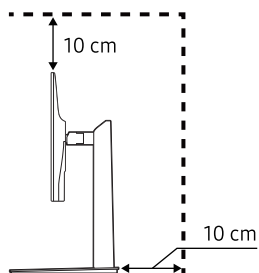
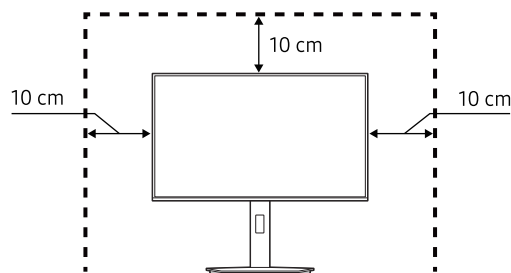

Anpassen von Neigung und Höhe

Die Farbe und Form von Teilen können sich von diesen Darstellungen unterscheiden. Unangekündigte Änderungen der technischen Daten des Geräts zum Zweck der Qualitätssteigerung sind vorbehalten.

S25HG40*E / S27HG40*E / S27HG61*S / S32HG73*S

$-45,0^\circ (\pm 3,0^\circ) \sim 45,0^\circ (\pm 3,0^\circ)$ $-3,0^\circ (\pm 2,0^\circ) \sim 25,0^\circ (\pm 2,0^\circ)$ 105,0 mm ($\pm 5,0$ mm)

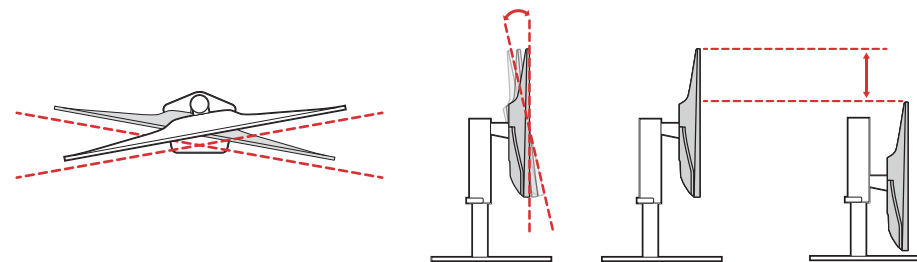

S27HG80*S / S32HG80*S / S27HG80*E / S32HG80*E

$-30,0^\circ (\pm 3,0^\circ) \sim 30,0^\circ (\pm 3,0^\circ)$ $-2,0^\circ (\pm 2,0^\circ) \sim 25,0^\circ (\pm 2,0^\circ)$ 120,0 mm ($\pm 5,0$ mm)

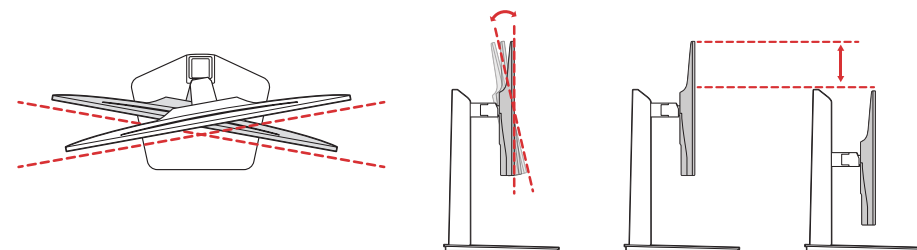

- Sie können den Neigungswinkel sowie die Höhe des Produkts anpassen.
- Fassen Sie das Gerät oben in der Mitte, und ändern Sie vorsichtig die Höhe.
- Beim Einstellen der Ständerhöhe könnten Sie ein Geräusch hören. Dieses Geräusch wird dadurch erzeugt, dass die Kugel beim Einstellen der Ständerhöhe im Inneren des Ständers verrutscht. Dies ist ein normales Geräusch und keine Fehlfunktion des Gerätes.
- Bei der Anpassung des linken/rechten Winkels des Produkts, kann es zu einer leichten Lücke im Verbindungsbereich des Standfußes kommen. Das ist normales und bedeutet keine Fehlfunktion des Produkts.

Vorsicht

— Die Farbe und Form von Teilen können sich von diesen Darstellungen unterscheiden. Unangekündigte Änderungen der technischen Daten des Geräts zum Zweck der Qualitätssteigerung sind vorbehalten.

S25HG40*E / S27HG40*E / S27HG61*S / S32HG73*S / S27HG80*S / S32HG80*S / S27HG80*E / S32HG80*E

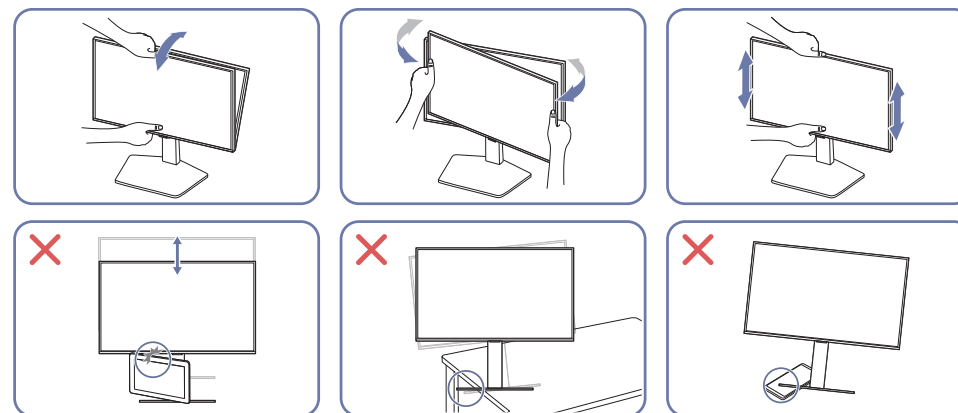

- Greifen Sie den Monitor rechts und links und passen Sie die Drehgelenk an.
- Greifen Sie den Monitor in der Mitte, und ändern Sie die Höhe.
- Halten Sie bei Anpassung der Neigung oder der Höhe des Produkts nicht am Bewegungsbereich des Ständers fest. Dies kann zu Verletzungen führen.
- Stellen Sie bei der Aufstellung des Geräts in einem Schrank oder Regal sicher, dass die Unterkante der Vorderseite des Geräts nicht herausragt.
- Platzieren Sie kein Objekt um den unteren Teil des Produkts. Das Produkt oder Objekt könnte bei der Anpassung der Produkthöhe beschädigt werden.

Falls der Bildschirm nach der Einstellung der Neigung und der Höhe des Produkts nicht waagrecht ist, führen Sie folgende Schritte durch.

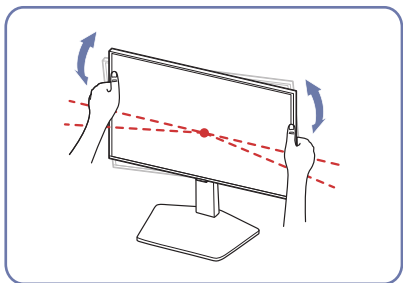

- Halten Sie die Einfassung an beiden Seiten und stellen Sie den Monitorwinkel ein, bis der Bildschirm waagrecht ist. (Achten Sie darauf, nicht direkt am LCD-Bildschirm anzugreifen.)

Drehen des Produkts

— Die Farbe und Form von Teilen können sich von diesen Darstellungen unterscheiden. Unangekündigte Änderungen der technischen Daten des Geräts zum Zweck der Qualitätssteigerung sind vorbehalten.

S25HG40*E / S27HG40*E / S27HG61*S / S32HG73*S

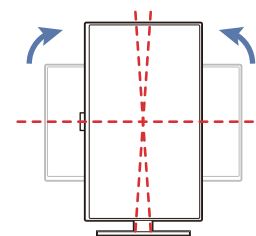
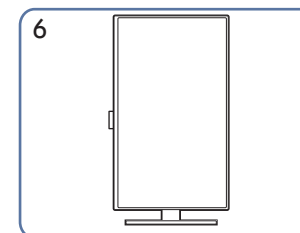
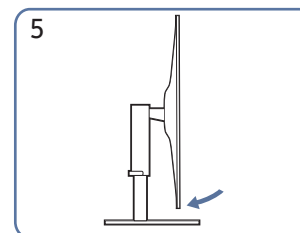
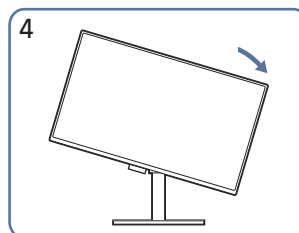
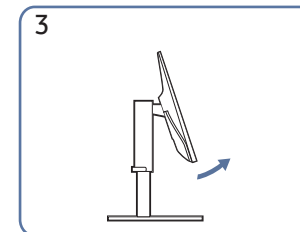
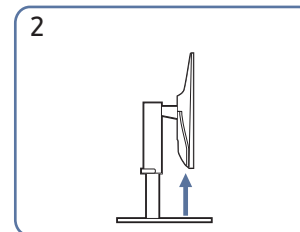
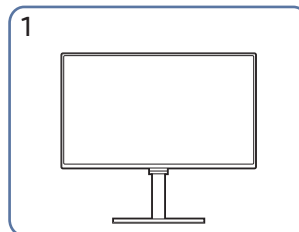

-92,0° (±2,0°) ~ 92,0° (±2,0°)

S27HG80*S / S32HG80*S / S27HG80*E / S32HG80*E

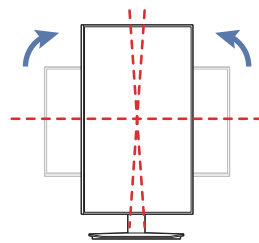
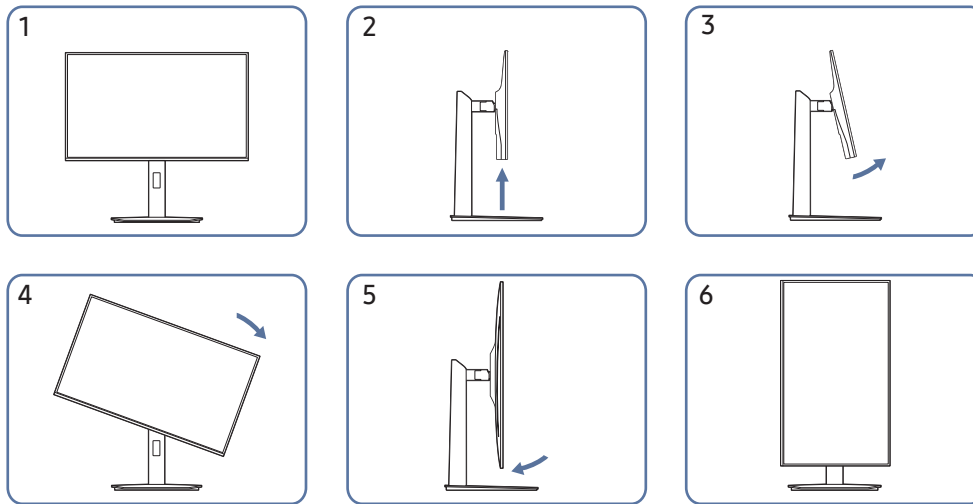

-92,0° (±2,0°) ~ 92,0° (±2,0°)

- Achten Sie darauf, den Standfuß vollständig ausziehen, bevor Sie das Produkt drehen.
- Wenn Sie das Produkt drehen und der Standfuß nicht vollständig ausgezogen ist schlägt die Kante des Produkts eventuell auf den Boden auf und wird beschädigt.
- Achten Sie beim Drehen des Geräts darauf, das Gerät nicht durch Stoßen gegen einen Gegenstand oder den Standfuß zu beschädigen.

Spezifikationen des Wandhalterungskits (VESA)

Montieren Sie die Wandhalterung an einer massiven senkrechten Wand. Wenn Sie die Wandhalterung an einer Wand aus einem Material wie z. B. Gipskarton montieren möchten, wenden Sie sich bitte an einen Fachhändler, um zusätzliche Informationen zu erhalten. Wenn Sie das Gerät an einer schrägen Wand montieren, kann es herunterfallen und zu schweren Verletzungen führen. Samsung-Wandhalterungskits enthalten eine detaillierte Montageanleitung und alle für die Montage benötigten Teile.

- Verwenden Sie keine Schrauben, die länger als die Standardlänge sind oder nicht der VESA-Standardspezifikation für Schrauben entsprechen. Zu lange Schrauben können zu Schäden im Inneren des Geräts führen.
- Wenn die Wandhalterung an einem anderen als dem angegebenen Produkt installiert wird, könnte die Installation schwierig sein.
- Bei Wandhalterungen, die nicht den VESA-Standard für Schrauben einhalten, kann die Länge der Schrauben je nach Wandbefestigungsspezifikationen variieren.
- Ziehen Sie die Schrauben nicht zu fest an. Andernfalls könnte das Produkt beschädigt werden oder herunterfallen und Verletzungen verursachen. Samsung haftet nicht für diese Art von Unfällen.
- Samsung haftet nicht für Produkt- oder Personenschäden, wenn eine Nicht-VESA- oder nicht spezifizierte Wandhalterung verwendet wird oder der Endverbraucher nicht die Montageanweisungen des Produkts befolgt.
- Montieren Sie das Gerät nicht mit einer Neigung von mehr als 15°.
- Verwenden Sie das dem Monitor beiliegende Netzkabel. (Der Netzanschluss am Monitor ist L-förmig.)
- Nutzen Sie den mitgelieferten Ständer, um den Monitor auf einem Ständer zu montieren. Achten Sie bei Nutzung einer persönlich erworbenen Halterung (z. B. ein Monitorarm, ein Ständer oder eine Wandhalterung) auf ausreichend Spielraum bei den Kabeln, damit sich der Monitor kippen und drehen lässt.

Wenn an einem Kabel gezogen oder es gequetscht wird, kann der Stromanschluss beschädigt werden. Eventuelle daraus resultierende Schäden sind durch die Garantie nicht abgedeckt.

- Die Standardabmessungen für Wandmontagekits finden Sie in der folgenden Tabelle.

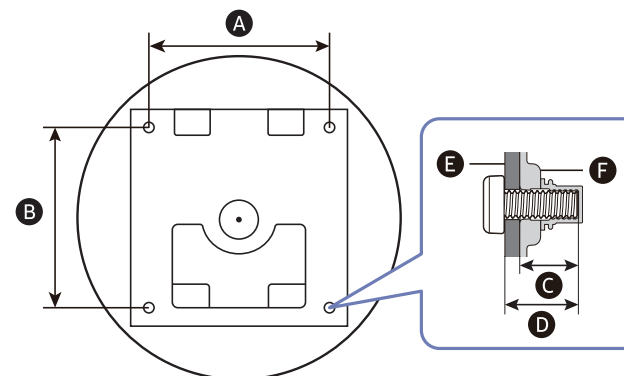

Ⓔ : Wandhalterung

Ⓕ : Produkt

Modellname	VESA-Schraubenlochmaße (A * B) in mm	C	D	Standardschraube	Menge
S25HG40*E S27HG40*E S27HG61*S S32HG73*S	100,0 x 100,0	6,5 ~ 8,5 mm	Ⓒ + Ⓔ	M4	4
S27HG80*S S32HG80*S		7,5 ~ 10,5 mm			
S27HG80*E S32HG80*E		6,0 ~ 8,5 mm			

Montieren Sie das Wandmontagekit nicht, während das Gerät eingeschaltet ist. Dies könnte zu Verletzungen durch Stromschlag führen.

Installieren der Software

Samsung Display Manager

Samsung Display Manager ist ein integriertes Monitorsteuerungsprogramm.

Wenn Sie die neueste Softwareversion von **Samsung Display Manager** installieren möchten, laden Sie sie von der Samsung-Website (<http://www.samsung.com>) oder aus dem Microsoft Store herunter.

- Das Samsung Display Manager -Symbol wird möglicherweise nicht angezeigt. Dies hängt vom PC-System und der Spezifikation des Geräts ab.
- Wenn das Symbol nicht erscheint, drücken Sie auf F5.

Einschränkungen und Probleme bei der Installation

Die Installation von **Samsung Display Manager** wird von Faktoren wie Grafikkarte, Hauptplatine und Netzwerkumgebung beeinflusst.

Treiberinstallation

Laden Sie zur Installation die aktuelle Version des Gerätetreibers von der Samsung-Website herunter. (<http://www.samsung.com>)

- Sie können die optimale Auflösung und Frequenz für dieses Gerät einstellen, indem Sie die entsprechenden Treiber installieren.

Anschlüsse

Lesen Sie das Nachfolgende, bevor Sie das Gerät verbinden.

- 1 Überprüfen Sie die Form der beiden Anschlüsse der mitgelieferten Signalkabel und die Form und Position der Anschlüsse am Produkt und dem externen Gerät, bevor Sie das Produkt verbinden.
- 2 Stellen Sie sicher, dass Sie die Stromkabel vom Produkt und dem externen Gerät getrennt sind, um Beschädigungen am Produkt durch einen Kurzschluss oder Überstrom zu verhindern, bevor Sie das Produkt verbinden.
- 3 Wenn alle Signalkabel richtig angeschlossen sind, verbinden Sie die Stromkabel wieder mit dem Produkt und dem externen Gerät.
- 4 Wenn die Verbindung abgeschlossen ist, lesen Sie die Handbücher, um sich mit den Funktionen des Produkts, Vorsichtsmaßnahmen und weiteren Informationen für die Verwendung des Produkts vertraut zu machen.
- 5 Wenn Sie die maximalen Spezifikationen unseres Produkts verwenden möchten, überprüfen Sie die Spezifikationen bezüglich der Unterstützung der Kabelversion, die Sie verwenden.

— Die Anschlusssteile können je nach Produkt unterschiedlich sein.

— Die vorhandenen Anschlüsse können je nach Gerät variieren.

Anschließen und Verwenden eines PCs

Wählen Sie für Ihren Computer geeignete Anschlussmethode.

Anschließen mit einem HDMI-Kabel



— Es wird empfohlen, das als Bestandteil beiliegende HDMI-Kabel zu verwenden. Wird keins bereitgestellt, vergewissern Sie sich, ein autorisiertes HDMI-Kabel für Verbindungen zu verwenden. Wenn Sie ein nicht autorisiertes HDMI-Kabel verwenden, kann sich die Bildqualität verschlechtern.

Anschließen mit einem DP-Kabel



— Es wird empfohlen, das als Zubehör beiliegende DP-Kabel zu verwenden. Wird keins bereitgestellt, vergewissern Sie sich, ein DP-Kabel von maximal 1,5 m Länge zu verwenden.

— Verwenden Sie ein VESA-zertifiziertes DP1.2-Kabel oder höher und seinen DP-Adapter.

Anschließen von Kopfhörern oder Ohrsteckern



- Verwenden Sie Kopfhörer oder Ohrstecker, wenn Sie den Ton mit einem HDMI-HDMI- oder DP-Kabel aktivieren.
- Die Kopfhörer- oder Ohrsteckerbuchse unterstützt nur den 3-Leitungs-Spitze-Ring-Schaft (TRS)-Typ.
- Die Farbe und Form von Teilen können sich von diesen Darstellungen unterscheiden.

Verbindung mit dem USB Typ C-Kabel

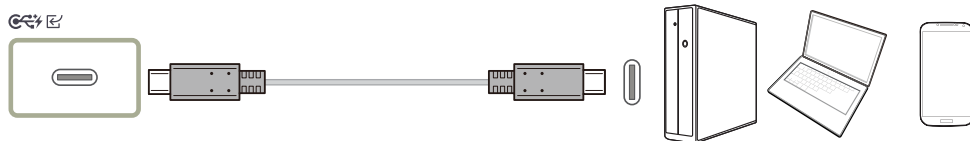

- Nur Modelle S27HG80*S / S32HG80*S.
- Prüfen Sie die Bandbreite Ihres USB Typ C-Kabels, um zu sehen, ob es verfügbar ist. Je nach Spezifikation und Zustand des Kabels könnte der Ausgang nicht angemessen sein.
- Verbinden oder trennen Sie den Anschluss und das Netzkabel nicht schnell, da dafür einige Zeit nötig ist.
- Wegen einem Kompatibilitätsproblem ist die Funktion eventuell nicht verfügbar, wenn ein beliebiges Thunderbolt-Gerät unter Verwendung eines Kabels angeschlossen wird.
- Beim Aufladen mit einem USB Typ C-Kabel kann es abhängig vom Gerätetyp zu Fehlern kommen. Verwenden Sie in diesem Fall das mitgelieferte Ladegerät oder wenden Sie sich an den Hersteller des Geräts.

Anschließen des Geräts an einen PC als USB-HUB

Wenn Sie das Gerät als Hub verwenden, können Sie jeweils verschiedene Quellgeräte mit dem Gerät verbinden und verwenden.

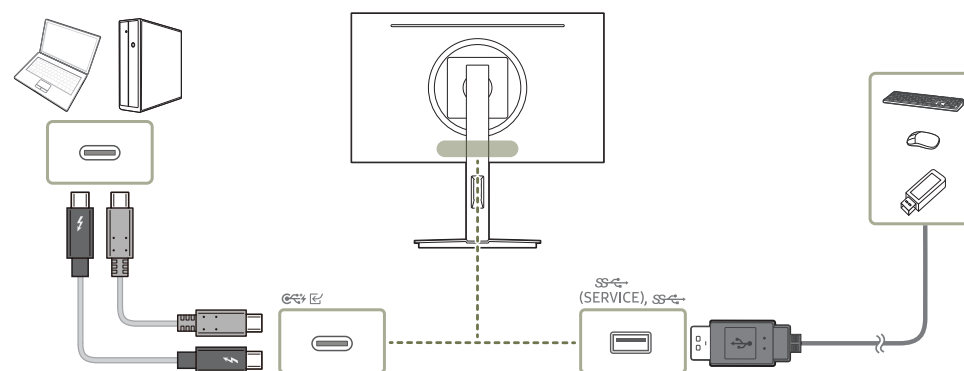

- Die S25HG40*E / S27HG40*E / S27HG61*S / S32HG73*S-Modelle werden nicht unterstützt.
- Portnamen und die Nummern der Ports können sich je nach Modell unterscheiden.

S27HG80*S / S32HG80*S

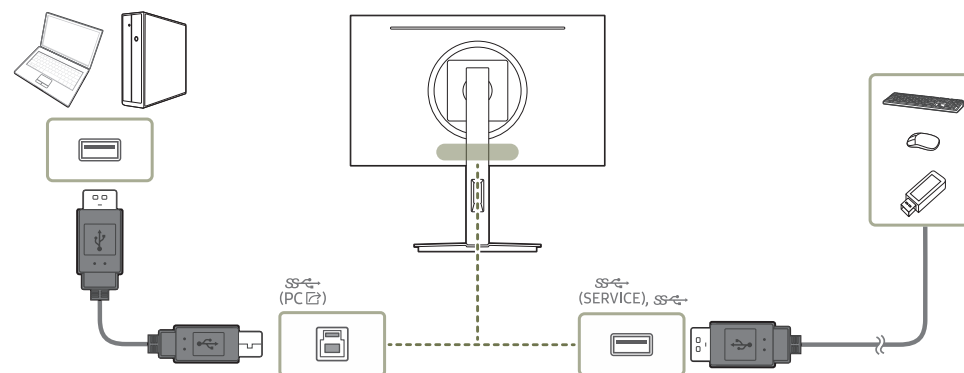

S27HG80*E / S32HG80*E



- Um ein USB-Gerät schneller erkennen und starten zu können, schließen Sie das USB-Gerät an den  (SERVICE) -Anschluss des Geräts an. Die Lese/Schreibgeschwindigkeit wird von Ihrem USB-Gerät und Computer beeinflusst.
- Bei USB-bezogenen Problemen, die durch Betriebssystem, Treiber oder Software verursacht werden, wenden Sie sich bitte an die entsprechenden Hersteller.
- Angesichts der Markteinführung verschiedener USB-Geräte können wir nicht garantieren, dass unsere Produkte mit allen USB-Geräten abgestimmt sind.
- Stellen Sie bitte sicher, dass externe Massenspeicher-Festplatten, die eine externe Stromversorgung benötigen, an eine Stromquelle angeschlossen sind.
- Das Unternehmen haftet nicht für Probleme oder Schäden an externen Geräten, die durch die Verwendung eines nicht für den Anschluss zugelassenen Kabels entstehen.
- Einige Geräte unterstützen nicht den USB-Standard. Dies kann zu Fehlfunktionen des Geräts führen.
- Es wird empfohlen, dass Benutzer USB-Geräte mit maximal 5 V/1 A verwenden.

Anschließen an die Stromversorgung

- Die unten gezeigten Bilder dienen nur als Referenz und können von den Farben und dem Aussehen der tatsächlichen Produktkomponenten abweichen.

S25HG40*E / S27HG40*E

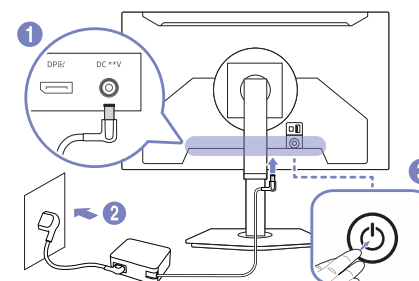

S27HG61*S / S32HG73*S

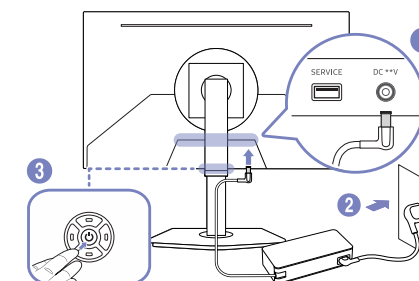

S27HG80*S / S32HG80*S / S27HG80*E / S32HG80*E

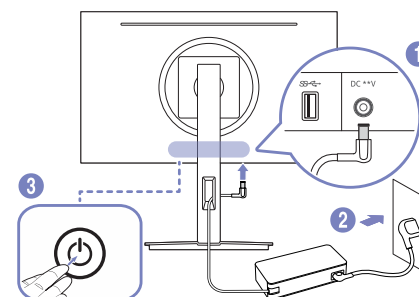

- Verbinden Sie das Netzkabel mit dem AC/DC-Netzteil. Schließen Sie nun das AC/DC-Netzteil an den DC **V-Anschluss an der Rückseite des Geräts an.
 - Die bewertete Stromversorgung für Adapter unterscheidet sich je nach Modell. Verwenden Sie einen Adapter, der den Angaben zum Energieverbrauch des Modells entspricht.
- Stecken Sie das Netzkabel in die Steckdose.
- Drücken Sie die -Taste auf dem Produkt, um es einzuschalten.

- Die Eingangsspannung wird automatisch umgeschaltet.

Ordentliche Kabelverlegung

S25HG40*E / S27HG40*E / S27HG61*S / S32HG73*S

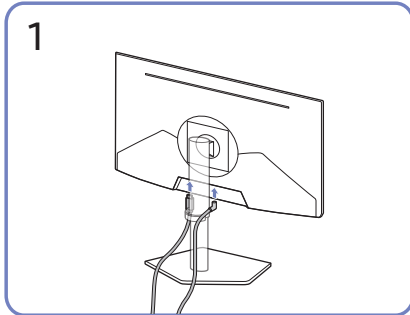

Schließen Sie die entsprechenden Kabel an.

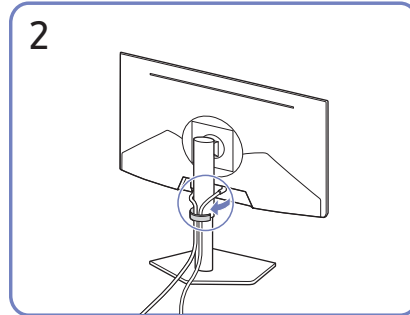

Hängen Sie die Kabel, wie in der Abbildung gezeigt, an den Kabelhalter am Ständer (HALTERUNGSSTÄNDERKABEL), um sie zu ordnen.

— Hängen Sie keine Kopfhörer (oder Ohrhörer) an die Halterung.

Die Montage ist abgeschlossen.

S27HG80*S / S32HG80*S



Führen Sie Kabel durch das Loch im Ständer.

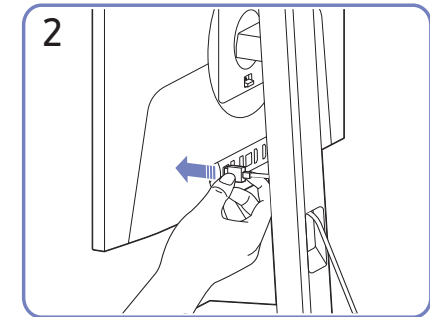

Schließen Sie die Kabel an den entsprechenden Anschlüssen an.

Organisieren Sie Kabel, indem Sie sie, wie in den Abbildungen gezeigt, durch das Loch im Ständer führen.

S27HG80*E / S32HG80*E

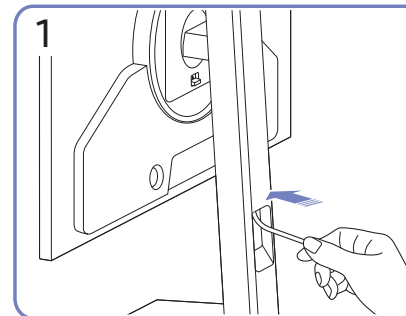

Führen Sie Kabel durch das Loch im Ständer.

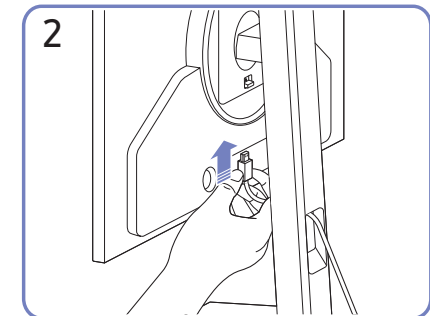

Schließen Sie die Kabel an den entsprechenden Anschlüssen an.

Organisieren Sie Kabel, indem Sie sie, wie in den Abbildungen gezeigt, durch das Loch im Ständer führen.

Zur Sicherstellung eines stabilen Betriebs sollten die Kabel parallel zum Hauptgehäuse verlaufen.

Einstellen der optimalen Auflösung

Wenn Sie das Gerät nach dem Kauf zum ersten Mal einschalten, wird eine Informationsmeldung angezeigt, wie Sie die optimale Auflösung einstellen.

Wählen Sie eine Sprache in der Informationsnachricht aus, und stellen Sie die Auflösung am PC auf einen optimalen Wert ein.

— Wenn nicht die optimale Auflösung ausgewählt ist, wird die Meldung eine bestimmte Zeit lang bis zu dreimal angezeigt, auch wenn das Gerät aus- und wieder eingeschaltet wird.

— Zur Einstellung der optimalen Auflösung legen Sie HDMI/DP auf die höchste Stufe fest.

— HDMI:  → System → Eing.-Anschl.-Ver.

— DP:  → System → DisplayPort Ver.

Konfigurieren der Menüeinstellungen

Die verfügbaren Funktionen können je nach Modell unterschiedlich sein. Die Farbe und Form von Teilen können sich von diesen Darstellungen unterscheiden. Unangekündigte Änderungen der technischen Daten des Geräts zum Zweck der Qualitätssteigerung sind vorbehalten.

*: Je nach Modell werden die Menüelemente möglicherweise nicht unterstützt.

Game

Menü	Beschreibung
Reaktionszeit	<p>Verkürzen Sie die Bildschirmreaktionszeit, um Videos lebendiger und natürlicher wirken zu lassen.</p> <ul style="list-style-type: none">Es wird empfohlen, die Reaktionszeit auf Standard oder Schneller einzustellen, wenn Sie keinen Film oder ein Spiel betrachten.Diese Option ist nicht verfügbar, wenn Adaptive-Sync auf Ein gestellt ist.Nur Modelle S25HG40*E / S27HG40*E / S27HG80*E / S32HG80*E.
Adaptive-Sync	<p>Die Technologie Adaptive-Sync ist eine Lösung, die Abreißen des Bildes ohne die sonst übliche Verzögerung und Latenzzeit beseitigt.</p> <ul style="list-style-type: none">Diese Option ist bei DP-Version 1.1 oder HDMI-Version 1.4 nicht verfügbar.
AI-Skalierung	<p>Liegt die Eingangsauflösung unter 4K kann sie auf maximal 4K hochskaliert werden.</p> <ul style="list-style-type: none">Nur Modelle S27HG80*S / S32HG80*S.

Menü	Beschreibung
FreeSync Premium	<p>Die Technologie FreeSync ist eine Lösung, die Abreißen des Bildes ohne die sonst übliche Verzögerung und Latenzzeit beseitigt. FreeSync kann genutzt werden, wenn eine AMD-Grafikkarte mit Unterstützung von FreeSync verwendet wird.</p> <p>Weitere Informationen finden Sie auf der Seite FreeSync (für AMD-Grafikkarte).</p> <ul style="list-style-type: none">Diese Option ist bei DP-Version 1.1 oder HDMI-Version 1.4 nicht verfügbar.Die Namen und Positionen der OSD-Menüelemente können sich je nach Modell unterscheiden.
Dualer Modus	<p>Bietet eine optimale Umgebung, indem die Auflösung und die Bildwiederholfrequenz geändert werden.</p> <ul style="list-style-type: none">Zur Nutzung der optimalen Auflösung muss der Dualer Modus deaktiviert werden.Nur Modelle S32HG73*S / S27HG80*E / S32HG80*E.
Black Equalizer	<p>Passen Sie die Helligkeit dunkler Anzeigebereiche an.</p> <p>In dem Maße, in dem sich der Wert 1 annähert, werden die dunklen Bereiche des Bildschirms heller, wodurch es beim Spielen eines Spiels einfacher wird, Feinde zu finden. Um Feinde während eines Spiels einfacher zu finden, verwenden Sie einen niedrigeren Wert.</p> <p>In dem Maße, in dem sich der Wert 10 annähert, werden die dunkleren Bereiche des Bildschirms dunkler und der Kontrast wird erhöht.</p> <ul style="list-style-type: none">Dieses Menü ist nicht verfügbar, wenn Augenschonmodus aktiviert ist.Die Black Equalizer-Funktion wird nur bei einer bestimmten AV-Auflösung wie 720P @ 60 Hz und 1080P @ 60 Hz aktiviert.

Menü	Beschreibung
Virtueller Zielpunkt	<ul style="list-style-type: none"> • Aus: Virtueller Zielpunkt ist nicht verfügbar, während Aus ausgewählt ist. • : Wählen Sie den bevorzugten Zielpunktstil. • Position zurücks.: Setzen Sie die Zielpunktposition auf die Standardeinstellung zurück. <p>— Nur Modelle S25HG40*E / S27HG40*E.</p>
*Virtueller Zielpunkt	<p>Zeigt den Zielpunkt an.</p> <p>— Nur Modelle S27HG61*S / S32HG73*S / S27HG80*S / S32HG80*S / S27HG80*E / S32HG80*E.</p> <p>Zielpunkt: Zeigt den Zielpunkt auf dem Bildschirm an. Das hilft Spielern beim genauen Zielen in Spielen.</p> <ul style="list-style-type: none"> • Aus: Zielpunkt ist nicht verfügbar, während Aus ausgewählt ist. • : Wählen Sie den bevorzugten Zielpunktstil. <p>— Diese Funktion kann je nach Modell unterschiedlich sein.</p> <p>Farbe: Ermöglicht es Benutzern, die bevorzugte Farbe des Zielpunkts manuell auszuwählen.</p> <ul style="list-style-type: none"> • AI-Modus: Optimieren Sie die Farbe des Zielpunkts mithilfe künstlicher Intelligenztechnologie automatisch passend zur Spieleumgebung. • Rot, Blau, Weiß: Ermöglicht es Benutzern, eine Standardfarbe als Farbe des Zielpunkts festzulegen. Benutzer können die Zielpunkt-Einstellungen entsprechend ihrer Vorlieben und passend zur Spieleumgebung konfigurieren. <p>Position zurücks.: Setzen Sie die Zielpunktposition auf die Standardeinstellung zurück.</p>

Menü	Beschreibung
Infinity Core Lighting	<p>Schalten Sie die LED-Beleuchtung hinter dem Bildschirm ein oder aus.</p> <p>— Nur Modelle S27HG80*S / S32HG80*S / S27HG80*E / S32HG80*E.</p>
Bildgröße	<p>Wählen Sie die beste Bildschirmgröße und das beste Verhältnis.</p> <p>Im PC-Modus</p> <ul style="list-style-type: none"> • Auto: Zeigt das Bild entsprechend dem Seitenverhältnis der Eingangsquelle an. • Breit: Zeigt das Bild unabhängig vom Seitenverhältnis der Eingangsquelle im Vollbildmodus an. <p>Im AV-Modus</p> <ul style="list-style-type: none"> • 4:3: Zeigt das Bild mit einem Seitenverhältnis von 4:3 an. Geeignet für Videos und normale Ausstrahlungen. • 16:9: Zeigt das Bild mit einem Seitenverhältnis von 16:9 an. • Bildanpassung: Zeigt das Bild mit dem Original-Seitenverhältnis an, ohne es abzuschneiden. <p>— Die Funktion wird je nach den am Gerät vorhandenen Anschlüssen möglicherweise nicht unterstützt.</p> <p>— Unter folgenden Bedingungen können Sie die Bildgröße anpassen.</p> <p>— Das Eingangsquelle ist 480p, 576p, 720p oder 1080p, und das Gerät zeigt ein normales Bild (nicht jedes Modell unterstützt sämtliche dieser Signale.).</p> <p>— Dies kann nur eingestellt werden, wenn über HDMI/DP ein externes Signal anliegt und der PC/AV-Modus aktiviert AV ist.</p>

Bild

Menü	Beschreibung
Bildmodus	<p>Dieses Menü bietet eine optimale Bildqualität für die Umgebung, in der das Gerät verwendet wird.</p> <p>— Dieses Menü ist nicht verfügbar, wenn Augenschonmodus aktiviert ist.</p> <p>Im PC-Modus</p> <ul style="list-style-type: none">• Unterhaltung: Erzielen Sie eine klare und lebendige Bildqualität mit Farbverbesserung.• Grafik: Erzielen Sie die Qualität von Bildinhalten ohne Farbverbesserung.• Eco: Dieser Bildschirm wird bereitgestellt, um Energie zu sparen.• Spielestandard: Erzielen Sie eine zum Spielen geeignete Bildqualität.• Rollenspiel: Dieser Modus wurde für 3D-Graphiken und Sofortnachrichten auf dem RPG (Role Playing Game)-Spielbildschirm optimiert.• RTS: Erhöhen Sie Farbtemperatur und Kontrastverhältnis, um die Sichtbarkeit des RTS (Real-Time Strategy)-Bildschirms und der Minikarte zu verbessern.• FPS: Erhöhen Sie die Helligkeit dunkler Anzeigebereiche auf dem FPS (First-Person Shooter)-Spielbildschirm. Durch diesen Modus wird die Sichtbarkeit Ihrer Feinde bei einem FPS (First-Person Shooter)-Spiel erhöht.• Sport: Damit erzielen Sie eine Helligkeit und Schärfe wie beim Monitor. Sportinhalte werden optimal wiedergegeben.• Original: Erzielen Sie die reine Bildqualität von Inhalten ohne Farbverbesserung.• Benutzerdef.: Bildschirmeinstellungen anpassen.

Menü	Beschreibung
Bildmodus	<p>Im AV-Modus</p> <p>Wenn das externe Signal über HDMI/DP angeschlossen ist und PC/AV-Modus auf AV eingestellt ist, gibt es für Bildmodus die elf folgenden, werkseitig vorgegebenen Bildeinstellungen (Dynamisch, Standard, Eco, Film, Spielestandard, Rollenspiel, RTS, FPS, Sport, Original, Benutzerdef.). Aktivieren Sie Ihren gewünschten Bildmodus. Bei Auswahl von Benutzerdef. werden automatisch Ihre benutzerdefinierten Bildeinstellungen angewendet.</p> <ul style="list-style-type: none">• Dynamisch: Wählen Sie diesen Modus aus, um ein schärferes Bild als im Modus Standard anzuzeigen.• Standard: Wählen Sie diesen Modus aus, wenn die Umgebung hell ist.• Eco: Dieser Bildschirm wird bereitgestellt, um Energie zu sparen.• Film: Wählen Sie diesen Modus aus, wenn die Umgebung dunkel ist. Auf diese Weise sparen Sie Strom und verringern die Augenbelastung.• Spielestandard: Erzielen Sie eine zum Spielen geeignete Bildqualität.• Rollenspiel: Dieser Modus wurde für 3D-Graphiken und Sofortnachrichten auf dem RPG (Role Playing Game)-Spielbildschirm optimiert.

Menü	Beschreibung
Bildmodus	<ul style="list-style-type: none"> • RTS: Erhöhen Sie Farbtemperatur und Kontrastverhältnis, um die Sichtbarkeit des RTS (Real-Time Strategy)-Bildschirms und der Minikarte zu verbessern. • FPS: Erhöhen Sie die Helligkeit dunkler Anzeigebereiche auf dem FPS (First-Person Shooter)-Spielbildschirm. Durch diesen Modus wird die Sichtbarkeit Ihrer Feinde bei einem FPS (First-Person Shooter)-Spiel erhöht. • Sport: Damit erzielen Sie eine Helligkeit und Schärfe wie beim Monitor. Sportinhalte werden optimal wiedergegeben. • Original: Erzielen Sie die reine Bildqualität von Inhalten ohne Farbverbesserung. • Benutzerdef.: Wählen Sie diesen Modus aus, wenn Sie das Bild nach Wunsch anpassen möchten. <p>— Die Bildmodus-Funktion wird nur bei einer bestimmten AV-Auflösung wie 720P @ 60 Hz, 1080P @ 60 Hz und 2160P @ 60 aktiviert.</p>
Helligkeit	<p>Stellen Sie die allgemeine Helligkeit des Bilds ein. (Bereich: 0~50)</p> <p>Ein höherer Wert lässt das Bild heller erscheinen.</p> <p>— Dieses Menü ist nicht verfügbar, wenn Augenschonmodus aktiviert ist.</p>

Menü	Beschreibung
Kontrast	<p>Stellen Sie den Kontrast zwischen den Objekten und dem Hintergrund ein. (Bereich: 0~50)</p> <p>Ein höherer Wert steigert den Kontrast, so dass Objekte klarer erscheinen.</p>
Schärfe	<p>Stellen Sie die Umrisse von Objekten klarer oder verschwommener dar. (Bereich: 0~20)</p> <p>Ein höherer Wert lässt die Umrisse von Objekten klarer erscheinen.</p>
Farbe	<p>Zur Einstellung der Farbsättigungswerte. Die Farbsättigung nimmt in dem Maße zu, in dem sich der Wert 50 nähert. (Bereich: 0~50)</p> <p>— Dieses Menü ist nicht verfügbar, wenn Augenschonmodus aktiviert ist.</p>
Farbton (G/R)	<p>Zur Einstellung des Verhältnisses zwischen Grün- und Rotsättigungswerten. Durch Erhöhen der Werte wird die Sättigung von roten und grünen Farbtönen verstärkt.</p> <p>— Dieses Menü ist nicht verfügbar, wenn Augenschonmodus aktiviert ist.</p>
Lokales Dimming	<p>Regulieren Sie die Helligkeit individueller Bereiche auf dem Bildschirm, um den Kontrast automatisch zu maximieren.</p> <p>— Dieses Menü ist nicht verfügbar, wenn Augenschonmodus aktiviert ist.</p> <p>— Nur Modelle S27HG80*E / S32HG80*E.</p>
Kontrastverbesserung	<p>Stellen Sie den automatischen Kontrastausgleich ein, um große Unterschiede zwischen hellen und dunklen Bereichen auszugleichen.</p> <p>— Dieses Menü ist nicht verfügbar, wenn Augenschonmodus aktiviert ist.</p>
HDR-Dynamikkompression	<p>Die Helligkeit wird bei der Dynamikkompression automatisch anhand der HDR-Inhaltsinformationen angepasst.</p>
Farbtemp.	<p>Wählen Sie den geeigneten Farbton aus.</p> <p>— Dieses Menü ist nicht verfügbar, wenn Augenschonmodus aktiviert ist.</p>

Menü	Beschreibung
Weißabgleich	<p>Farbtemperatur des Bilds so einstellen, dass weiße Objekte heller erscheinen.</p> <p>— Dieses Menü ist nicht verfügbar, wenn Augenschonmodus aktiviert ist.</p>
	<p>Rot</p> <p>Zur Einstellung des Rotsättigungswerts. Je näher der Wert an 50 liegt, desto höher ist die Farbintensität.</p>
	<p>Grün</p> <p>Zur Einstellung des Grünsättigungswerts. Je näher der Wert an 50 liegt, desto höher ist die Farbintensität.</p>
	<p>Blau</p> <p>Zur Einstellung des Blausättigungswerts. Je näher der Wert an 50 liegt, desto höher ist die Farbintensität.</p>
	<p>Zurücksetzen</p> <p>Weißabgleich auf die Standardwerte zurücksetzen.</p>
Gamma	<p>Zur Einstellung der mittleren Helligkeit.</p> <p>— Dieses Menü ist nicht verfügbar, wenn Augenschonmodus aktiviert ist.</p>
Schattendurchzeichnung	<p>Passen Sie die Helligkeit dunkler Bilder an. Schwarze Einzelheiten werden erhöht, je näher der Wert an 5 liegt.</p> <p>— Dieses Menü ist nicht verfügbar, wenn Augenschonmodus aktiviert ist.</p>

Menü	Beschreibung
Farbraum	<p>Konfigurieren Sie die Einstellungen des Farbraums, um das Farbspektrum Ihres Bildschirms fein einzustellen.</p> <p>— Dieses Menü ist nicht verfügbar, wenn Augenschonmodus aktiviert ist.</p> <p>— Die Namen und Positionen der OSD-Menüelemente können sich je nach Modell unterscheiden.</p>
Dyn. Helligkeit	<p>Passen Sie die Helligkeit automatisch an, um in den aktuellen Bedingungen den bestmöglichen Kontrast des Bildschirms zu erhalten.</p> <p>— Dieses Menü ist nicht verfügbar, wenn Augenschonmodus aktiviert ist.</p> <p>— Dieses Menü wird deaktiviert, wenn die Funktion Lokales Dimming auf Gering/Standard/Hoch festgelegt ist. (Nur Modelle S27HG80*E / S32HG80*E.)</p> <p>— Nur Modelle S25HG40*E / S27HG40*E / S27HG80*E / S32HG80*E.</p>
Helligkeitsspitze	<p>Passen Sie den maximalen Spitzenwert für Helligkeit an, damit der Bildschirm heller wird.</p> <p>— Dieses Menü ist nicht verfügbar, wenn Augenschonmodus aktiviert ist.</p> <p>— Nur Modelle S32HG73*S / S27HG80*S / S32HG80*S.</p>
Schwarzpegel	<p>Wenn Sie einen DVD-Player oder einen Receiver über HDMI oder DVI an das Gerät anschließen, kann es, je nach angeschlossener Signalquelle, zu einer Verschlechterung der Bildqualität (Kontrast/ Farbverschlechterung, Schwarzpegel usw.) kommen.</p> <p>Stellen Sie die Bildqualität in diesem Fall mit Schwarzpegel ein.</p> <ul style="list-style-type: none"> • Auto: Wählen Sie diesen Modus aus, wenn Sie möchten, dass je nach dem Signal automatisch Normal oder Gering ausgewählt wird. • Normal: Wählen Sie diesen Modus, wenn es keine Verschlechterung des Kontrastverhältnisses gibt. • Gering: Wenn es zu einer Verschlechterung des Kontrastverhältnisses gekommen ist, wählen Sie diesen Modus, um den Schwarzpegel zu reduzieren und den Weißpegel zu erhöhen. <p>— Diese Funktion ist nur im HDMI-Modus verfügbar.</p> <p>— Schwarzpegel ist unter Umständen mit bestimmten Quellgeräten nicht kompatibel.</p> <p>— Stellen Sie den Schwarzpegel ein, weil die Bildqualität je nach externem Gerät unterschiedlich sein kann.</p>





Menü	Beschreibung
Augenschonmodus	<p>Einstellungen optimaler Bildqualität, die zur Entspannung der Augen beitragen.</p> <p>Wenn Augenschonmodus eingeschaltet ist (Ein), wird das blaue Licht mit einer Wellenlänge von etwa 400 nm abgesenkt und sorgt für eine optimale Bildqualität zur Augenentspannung.</p>
Bildschirmanpass.	<ul style="list-style-type: none"> • H-Position: Verschiebt die Anzeige nach links oder rechts. • V-Position: Verschiebt die Anzeige nach oben oder unten. <p>— Diese Option ist nur verfügbar, wenn PC/AV-Modus auf AV eingestellt ist.</p> <p>— Dieses Menü ist nur verfügbar, wenn im AV-Modus Bildgröße auf Bildanpassung eingestellt ist.</p> <p>Wenn ein Signal mit 480 P, 576 P, 720 P oder 1080 P im AV-Modus eingeht und das Produkt normal angezeigt werden kann, wählen Sie Bildanpassung aus, um die horizontale und vertikale Position in 0–6 Stufen anzupassen.</p> <p>— Dieses Menü ist nur verfügbar, wenn im AV-Modus Adaptive-Sync auf Aus eingestellt ist.</p>
Kalibrierungsber.	<p>Zeigen Sie den Kalibrierungsber. an.</p> <p>— Nur Modelle S32HG73*S / S27HG80*S / S32HG80*S / S27HG80*E / S32HG80*E.</p>
Bild zurücksetzen	Setzen Sie alle Bildeinstellungen auf die Werkseinstellungen zurück.





Bildschirmanzeige

Menü	Beschreibung
Sprache	<p>Hiermit können Sie die Menüsprache festlegen.</p> <p>— Die Änderungen der Spracheinstellung werden nur auf das Bildschirmmenü übernommen.</p> <p>— Sie werden nicht auf andere Funktionen des PCs übernommen.</p>
Anz. dauer	<p>Das OSD-Menü wird automatisch ausgeblendet, wenn es eine bestimmte Zeit lang nicht verwendet wurde.</p> <p>Anz. dauer wird zur Festlegung der Zeit verwendet, nach der das OSD-Menü ausgeblendet werden soll.</p>

System

Menü	Beschreibung
SeeColors-Modus	<p>Dies ermöglicht farbenblinden Benutzern ein reichhaltiges Farberlebnis. Aktivieren Sie diese Funktion, um Farben anzupassen, die Ihren Anzeigebedingungen entsprechen, damit Sie auf dem Bildschirm reichhaltigere Farben erleben.</p> <p>— Einige Menüs sind nicht verfügbar, wenn der SeeColors-Modus verwendet wird.</p> <p>— Diese Funktion wird je nach Modell möglicherweise nicht unterstützt.</p>
Energie sparen	<p>Verringern Sie den Stromverbrauch durch Anpassen der Helligkeitseinstellungen.</p> <p>— Bei Eingaben mit niedriger Auflösung kann das Gerät automatisch in den Energie sparen-Modus wechseln. In diesem Modus können die USB-Funktionalität und die Helligkeit eingeschränkt sein, um Energie zu sparen.</p> <p>(Nur Modell S32HG80*E.)</p>

Menü	Beschreibung
 Lautstärke	<p>Passen Sie die Lautstärke mittels der 5-Wege-Taste /  LINKS/RECHTS an.</p> <p>– Zum Aktivieren der Funktion Mute wechseln Sie zum Kontrollbildschirm Lautstärke und verwenden Sie die 5-Wege-/-Taste, um den Fokus nach unten zu verschieben. Zum Deaktivieren der Funktion Mute wechseln Sie zum Kontrollbildschirm Lautstärke und erhöhen oder verringern Sie Lautstärke.</p>
Autom. Aus. Plus	<p>Autom. Aus</p> <ul style="list-style-type: none"> • Autom. Aus: Schalten Sie den Autom. Aus-Modus an. • Danach aussch.: Der Abschalttimer kann in einem Bereich von 1 bis 23 Stunden eingestellt werden. Das Gerät wird nach der festgelegten Anzahl von Stunden automatisch ausgeschaltet. <p>– Diese Option ist nur verfügbar, wenn Autom. Aus auf Ein eingestellt ist.</p> <p>– Bei Geräten zum Verkauf in einigen Regionen ist der Autom. Aus so eingestellt, dass er sich 4 Stunden nach dem Einschalten des Geräts aktiviert. Dies erfolgt in Einklang mit Vorschriften zur Stromversorgung. Wenn sich der Timer nicht aktivieren soll, gehen Sie zu  → System → Autom. Aus. Plus, und stellen Sie Autom. Aus auf Aus ein.</p> <p>Öko-Timer</p> <ul style="list-style-type: none"> • Öko-Timer: Schalten Sie den Öko-Timer-Modus an. • Öko-Aus nach: Der Öko-Aus nach kann zwischen 10 und 180 Minuten eingestellt werden. Das Gerät wird nach der festgelegten Zeitdauer automatisch ausgeschaltet. <p>– Diese Option ist nur verfügbar, wenn Öko-Timer auf Ein eingestellt ist.</p>

Menü	Beschreibung
PC/AV-Modus	<p>Stellen Sie PC/AV-Modus auf AV ein. Das Bild wird vergrößert. Diese Option ist nützlich, wenn Sie einen Film ansehen.</p> <p>– Es werden nur Produkte mit einem Anzeigebereich von 16:9 oder 16:10 unterstützt.</p> <p>– Wenn sich das Gerät im HDMI, DisplayPort-Modus befindet und die Meldung Überprüfen Sie die Kabelverbindung und die Einstellung des Quellgeräts. angezeigt wird, drücken Sie die 5-Wege-Taste / , um den Bildschirm der Funktionstastenhilfe anzuzeigen. Wählen Sie dann  → System → PC/AV-Modus → HDMI, DisplayPort → PC oder AV aus.</p>
DisplayPort Ver.	<p>Wählen Sie die DisplayPort-Version aus.</p> <p>– Bei einer falschen Einstellung bleibt der Bildschirm eventuell leer. Überprüfen Sie in diesem Fall die technischen Daten des Geräts.</p> <p>– Wenn das Produkt (im DisplayPort-Modus) die Meldung Überprüfen Sie die Kabelverbindung und die Einstellung des Quellgeräts. anzeigt, drücken Sie die 5-Wege-Taste / , um den Bildschirm der Funktionstastenhilfe anzuzeigen. Wählen Sie dann  → System → DisplayPort Ver. aus.</p> <p>– Wenn DisplayPort Ver. auf 1.1 festgelegt ist, erreicht die tatsächliche maximale Ausgabe-Refresh-Rate der Grafikkarte aufgrund der Bandbreitenbeschränkung des DisplayPort 1.1-Protokolls möglicherweise nicht den Höchstwert.</p> <p>– Wenn der PC den BIOS-Modus aktiviert hat und der BIOS-Bildschirm nicht angezeigt wird, gehen Sie zum folgenden Pfad und wählen Sie den Modus aus.  → System → DisplayPort Ver..</p>
DisplayPort DSC	<p>Schalten Sie DSC ein oder aus.</p> <p>– Nur Modelle S27HG80*S / S32HG80*S.</p>



Menü	Beschreibung
USB-C-Voreinstellung	<p>Wählen Sie zwischen hoher Auflösung und Datenübertragungsgeschwindigkeit. Wenn Sie die Einstellungen während der Datenübertragung ändern, wird die Übertragung möglicherweise abgebrochen oder es kommt gegebenenfalls zu einer Beschädigung der Daten.</p> <ul style="list-style-type: none"> • Hohe Auflösung: Wenn Hohe Auflösung ausgewählt ist, stehen für USB-C-Eingabe 3840 x 2160 mit 240 Hz zur Verfügung. Die Leistung bei SS-Anschlüssen ist möglicherweise vermindert. Der SS-Anschluss wird als USB 2.0 betrieben. • Hochgeschw.-Daten: Wenn Hochgeschw.-Daten ausgewählt ist, stehen für USB-C-Eingabe keine 3840 x 2160 mit 240 Hz zur Verfügung. Der SS-Anschluss wird als USB 3.0 betrieben. <p>— Nur Modelle S27HG80*S / S32HG80*S.</p> <p>— Die unterstützten Auflösungen können je nach Grafikkarte variieren.</p>
Eing.-Anschl.-Ver.	<p>Wählen Sie eine HDMI-Version aus. (1.4 / 2.0 / 2.1)</p> <p>— 2.0 ist nur bei S25HG40*E / S27HG40*E / S27HG61*S-Modellen verfügbar.</p> <p>— 2.1 ist nur bei S32HG73*S / S27HG80*S / S32HG80*S / S27HG80*E / S32HG80*E-Modellen verfügbar.</p> <p>— Das unterstützte Gerät und die Auflösung können entsprechend seiner Version unterschiedlich sein.</p> <p>— Wenn die Version geändert wird, kann der Bildschirm blinken.</p> <p>— Wenn Sie den HDMI-Modus auf 1.4 einstellen, könnten einige hohe Auflösungen aufgrund der Bandbreitenbegrenzung des HDMI 1.4-Protokolls nicht unterstützt werden.</p> <p>— Wenn die Einstellung nicht geeignet ist, könnte ein leerer Bildschirm angezeigt werden. Überprüfen Sie in diesem Fall die Spezifikationen des Geräts.</p> <p>— Stellen Sie den HDMI-Modus auf 1.4, wenn der Monitor an ein HDMI-Gerät angeschlossen ist und den Bildschirm nicht ordnungsgemäß anzeigt, einen leeren Bildschirm anzeigt oder keinen Ton wiedergibt.</p>

Menü	Beschreibung
Quelle automatisch umschalten+	<p>Bei Aktivierung wird eine neue verbundene Quelle automatisch angezeigt.</p> <p>— Diese Funktion wird, je nach Modell bzw. Region, möglicherweise nicht unterstützt.</p>
Bildschirm-Pflege	<p>Passt die Einstellungen an, um den Bildschirm zu schützen. Schützt das Bedienfeld, um Probleme mit dem Produktbildschirm zu vermeiden.</p> <p>— Falls Ihr OLED-Produkt 10 Minuten lang dasselbe Standbild anzeigt, wird automatisch der Bildschirmschoner aktiviert. Der Bildschirmschoner kann zum Schutz der Pixel nicht ausgeschaltet werden.</p> <p>[Vorsichtsmaßnahmen zum Verhindern von Nachbildern]</p> <ul style="list-style-type: none"> • Wenn ein Standbild längere Zeit angezeigt wird, kann es zu Nachbildern oder fehlerhaften Pixeln kommen. <p>— Beispiele für Standbilder, die zu Nachbildern führen.</p> <p>— Ein Standbild oder ein Bild mit Gegenständen, die fest an einer Stelle stehen (z. B. Desktop-Symbol, feststehende Fenster wie Menüs, Logos etc.).</p> <p>— Menüoptionen oder Symbole, die in einem Webbrowser oder auf einer Webseite fest an einer Stelle stehen.</p> <p>— Die Symbole oder Logos von Menüoptionen oder Quellgeräten (z. B. Spielekonsole, Receiver, PC etc.), die fest an einer Stelle stehen.</p> <p>— Ein wiedergegebenes Video, das längere Zeit angehalten wird.</p> <p>— Verwendung einer Eingangsquelle mit einem anderen Seitenverhältnis als der Bildschirmgröße über einen längeren Zeitraum (z. B. Vollbildmodus von Videos im Format 16:9 oder 4:3).</p> <ul style="list-style-type: none"> • Zum Verhindern von Nachbildern und anderen Problemen mit dem Produktbildschirm schützt die Panel Care-Funktion den Bildschirm. <p>— Diese Funktion wird nur von vom OLED-Modell unterstützt.</p>

Menü	Beschreibung
Bildschirm-Pflege	<p>Logo-Helligkeit</p> <p>Verhindert Bildschirmprobleme durch das Verringern der Helligkeit von statischen Bildern wie Logos und Bannern.</p> <hr/> <p>Autom. trennen</p> <p>Sie können die Eingangsquelle während der Bildschirmoptimierung trennen.</p> <ul style="list-style-type: none"> • Aus / Ein <p>— Nur Modelle S27HG80*S / S32HG80*S.</p> <hr/> <p>Pixel-Auffrischung</p> <p>Passen Sie die Pixel an, um einen deutlicheren Bildschirm bereitzustellen.</p>
Tasten-Wdh.-Zeit	<p>Steuert die Reaktionszeit einer Taste, wenn die Taste gedrückt wird. Für Beschleunigung kann 1 s oder 2 s gewählt werden. Wenn Keine Wiederh. ausgewählt ist, wird ein Befehl beim Drücken einer Taste nur einmal ausgelöst.</p>
Stromv.-LED Ein	<p>In den Einstellungen können Sie festlegen, ob die Netz-LED unten am Gerät aktiviert bzw. deaktiviert sein soll.</p> <ul style="list-style-type: none"> • Wird ausgeführt: Die Netz-LED leuchtet, wenn das Gerät eingeschaltet ist. • Standby: Die Netz-LED leuchtet, wenn das Gerät ausgeschaltet ist.

Menü	Beschreibung
Benutzerdefinierte Taste anpassen	<p>Legen Sie die benutzerdefinierte Taste so fest, dass Ihre ausgewählte Funktion direkt eingerichtet werden kann.</p> <ul style="list-style-type: none"> • Augenschonmodus / Dualer Modus / Black Equalizer / Virtueller Zielpunkt / Infinity Core Lighting / Quelle automatisch umschalten+ / Bildmodus / Reaktionszeit <p>— Dualer Modus ist nur bei S32HG73*S / S27HG80*E / S32HG80*E-Modellen verfügbar.</p> <p>— Infinity Core Lighting ist nur bei S27HG80*S / S32HG80*S / S27HG80*E / S32HG80*E-Modellen verfügbar.</p> <p>— Reaktionszeit ist nur bei S25HG40*E / S27HG40*E / S27HG80*E / S32HG80*E-Modellen verfügbar.</p>
VRR Control	<p>Durch die Optimierung der Videosignalverarbeitung verringert diese zusätzliche Funktion das Flimmern des Bildschirms.</p> <p>Verwenden Sie beim Spielen eines beliebigen Spiels oder Inhalts, das/der zu Bildschirmflimmern führt, die Funktion VRR Control mit Einstellung auf Ein.</p> <p>— Nur Modelle S27HG61*S / S32HG73*S / S27HG80*S / S32HG80*S.</p>

Unterstützung

Menü	Beschreibung
Eigendiagnose	<p>Führen Sie diesen Test aus, wenn ein Problem mit dem Bild Ihres Monitors auftritt.</p> <ul style="list-style-type: none">– Schalten Sie während der Selbstdiagnose niemals die Stromversorgung aus und ändern Sie nicht die Eingangsquelle. Versuchen Sie nach Möglichkeit, den Test nicht zu unterbrechen.
Software-Update	<p>Aktualisieren Sie die Software unter Verwendung einer Aktualisierungsdatei auf einem USB-Gerät.</p> <ol style="list-style-type: none">1 Speichern Sie die Aktualisierungsdatei (im Format .bin oder .img), die Sie von der Samsung-Website (http://www.samsung.com) heruntergeladen haben, auf einem USB-Speichergerät.2 Verbinden Sie das USB-Gerät mit dem SERVICE / -Port an dem Monitor. Wählen Sie  → Unterstützung → Software-Update aus.3 Befolgen Sie zum Fortfahren mit der Aktualisierung die Anweisungen auf dem Bildschirm.4 Das Produkt schaltet sich nach der Aktualisierung selbst aus und wieder ein. Schalten Sie das Produkt dann aus.5 Ziehen Sie das Stromkabel aus der Steckdose und verbinden Sie dann das Kabel erneut nach dem Ausschalten. <ul style="list-style-type: none">– Um die Software-Aktualisierung mit einem USB-Speicher durchzuführen, müssen Sie zuerst den USB-Speicher auf FAT32 formatieren.– Stellen Sie beim Durchführen der Aktualisierung sicher, dass nur eine BIN- oder IMG-Datei (.bin oder .img) im Stammverzeichnis gespeichert wird.

Menü	Beschreibung
Software-Update	<ul style="list-style-type: none">– Speichern Sie bei Aktualisierungen entweder nur die .bin- oder die .image-Datei, die Sie von der Website von Samsung heruntergeladen haben, im Stammverzeichnis.– Wenn die Meldung Keine Aktualisierungsdateien auf Ihrem USB-Gerät gefunden. Überprüfen Sie Ihr USB-Gerät und versuchen Sie es erneut. angezeigt wird, liegt dies wahrscheinlich an den folgenden Gründen.<ul style="list-style-type: none">– Am SERVICE / -Anschluss ist kein USB-Speicher angeschlossen.– Die Dateien auf dem verbundenen USB-Speicher haben kein kompatibles Format.– Es gibt keine gültigen Aktualisierungsdateien auf dem verbundenen USB-Speicher. (Im Speicher sind keine Aktualisierungsdateien gespeichert oder die Dateinamen sind falsch.)– Schalten Sie das Gerät erst nach Abschluss der Aktualisierung aus. Und verhindern Sie so gut wie möglich, dass die Aktualisierung unterbrochen wird. Generell kehrt das Produkt zur vorherigen Version zurück, wenn eine Aktualisierung unterbrochen wird.– Möglicherweise ändert sich während des USB-Updates die Farbe des Bildschirms oder er blinkt. Dies ist jedoch kein Monitorproblem. Da das S/W-Update normal ausgeführt wird, warten Sie bitte, bis es abgeschlossen ist.
Information	Zeigen Sie Produktinformationen wie den Modellnamen an.
Produkt registrieren	Erfahren Sie, wie Sie Ihr Produkt registrieren. <ul style="list-style-type: none">– Diese Funktion kann je nach Modell unterschiedlich sein.
Alles zurücksetzen	Setzt alle Einstellungen des Geräts auf die Werkseinstellungen zurück.

Fehlerbehebung

Vorbereiten der Kontaktaufnahme mit dem Samsung Kundenservicecenter

— Bevor Sie sich an das Samsung-Kundendienstcenter wenden, testen Sie Ihr Gerät folgendermaßen. Wenn das Problem weiterhin besteht, wenden Sie sich an das Samsung-Kundendienstcenter.

Produkt-Diagnose (Bildschirmproblem)

Wenn ein Problem mit dem Monitorbildschirm auftritt, führen Sie die [Eigendiagnose](#) aus, um zu überprüfen, ob der Monitor ordnungsgemäß funktioniert.

Überprüfen von Auflösung und Frequenz

Wird eine nicht unterstützte Auflösung ausgewählt (siehe [Tabelle mit Standardsignalmodi](#)), kann die Meldung **ungeeign. Modus** für kurze Zeit erscheinen oder der Bildschirm wird möglicherweise nicht richtig angezeigt.

— Die angezeigte Auflösung ist möglicherweise von den Systemeinstellungen und Kabeln des PCs abhängig.

Überprüfen Sie folgenden Punkte.

Installationsproblem (PC-Modus)

Wenn ein HDMI-Kabel an das Gerät und den PC angeschlossen ist, sehen Sie an allen vier Bildschirmrändern Bereiche ohne Bild.

Die leeren Bereiche auf dem Bildschirm sind nicht auf einen Fehler des Geräts zurückzuführen.

Die leeren Bereiche werden durch den PC oder die Grafikkarte verursacht. Um das Problem zu lösen, passen Sie das Bildformat in den HDMI-Einstellungen für die Grafikkarte an.

Wenn die Grafikkarte im Einstellungsmenü keine Möglichkeit bietet, das Anzeigeformat zu ändern, aktualisieren Sie den Grafikkartentreiber mit der aktuellsten Version.

(Wenden Sie sich an den Hersteller der Grafikkarte oder des PCs, wenn Sie erfahren möchten, wie Sie die Anzeigeneinstellungen anpassen können.)

Bildschirmproblem



Die Netz-LED ist ausgeschaltet. Der Bildschirm wird nicht eingeschaltet.

Prüfen Sie, ob das Netzkabel korrekt angeschlossen ist.

Wenn ein Problem mit dem Monitorbildschirm auftritt, führen Sie die [Eigendiagnose](#) aus, um zu überprüfen, ob der Monitor ordnungsgemäß funktioniert.

Die Meldung [Überprüfen Sie die Kabelverbindung und die Einstellung des Quellgeräts](#) wird angezeigt.

Prüfen Sie, ob das Kabel richtig am Gerät angeschlossen ist.

Wenn sich der Monitor im **HDMI**- oder **DisplayPort**-Modus befindet, drücken Sie die -Taste, um den Funktionstastenhilfe-Bildschirm anzuzeigen. Wählen Sie  → **System** → **PC/AV-Modus** → **HDMI**, **DisplayPort** → **PC** oder **AV**.

ungeeign. Modus wird angezeigt.

Diese Meldung wird angezeigt, wenn das Grafikkartensignal die maximale Auflösung oder Frequenz des Geräts übersteigt.

Ändern Sie die maximale Auflösung und Frequenz auf einen der möglichen Werte. Weitere Informationen finden Sie in der [Tabelle mit Standardsignalmodi](#).

Die Bilder auf dem Bildschirm sind verzerrt.

Überprüfen Sie, ob das Verbindungskabel zum Gerät korrekt angeschlossen ist.

Das Bild ist unscharf. Das Bild ist verschwommen.

Entfernen Sie alle Zubehörteile (Videoverlängerungskabel usw.) und versuchen Sie es erneut.

Stellen Sie Auflösung und Frequenz auf die empfohlenen Werte ein.

Das Bild ist verwackelt oder zittert. Auf dem Bildschirm bleiben Schatten oder Nachbilder zurück.

Überprüfen Sie, ob die Auflösung und Frequenz des PCs auf einen mit dem Gerät kompatiblen Bereich eingestellt sind. Ändern Sie dann, falls erforderlich, die Einstellungen. Schauen Sie dazu in der [Tabelle mit Standardsignalmodi](#) in diesem Handbuch und im Menü **Information** des Geräts nach.

— Die verfügbaren Funktionen können je nach Modell unterschiedlich sein.

Der Bildschirm ist zu hell. Der Bildschirm ist zu dunkel.

Stellen Sie **Helligkeit** und **Kontrast** ein.

Die Bildschirmfarbe ist ungleichmäßig.

Ändern Sie die Einstellungen für **Farbe**.

Die Farben auf dem Bildschirm haben einen Schatten und sind verzerrt.

Ändern Sie die Einstellungen für **Farbe**.

Die weiße Farbe wird nicht korrekt angezeigt.

Ändern Sie die Einstellungen für **Farbe**.

Auf dem Bildschirm wird kein Bild angezeigt und die Netz-LED blinkt alle 0,5 bis 1 Sekunde.

Prüfen Sie, ob das Kabel zwischen dem Gerät und PC ordnungsgemäß angeschlossen ist und die Anschlüsse fest sitzen.

Drücken Sie eine beliebige Taste auf der Tastatur oder bewegen Sie die Maus, um zum vorherigen Bildschirm zurückzukehren.

Das Gerät befindet sich im Stromsparmmodus.

Text ist verschwommen.

Wenn Sie ein Windows Betriebssystem verwenden (z.B. Windows 7, Windows 8, Windows 8.1 oder Windows 10): Wählen Sie **Systemsteuerung** → **Schriftarten** → **ClearType-Text anpassen** und aktivieren Sie **ClearType aktivieren**.

Die Wiedergabe von Videos wirkt abgehackt.

Die Wiedergabe von großen HD-Videodateien kann abgehackt wirken. Ursache kann sein, dass der Videoplayer nicht für die PC-Ressource optimiert ist.

Versuchen Sie, die Datei mit einem anderen Videoplayer wiederzugeben.

Tonproblem

Kein Ton.

Überprüfen Sie die Bedingung des verbundenen Kopfhörers oder Ohrhörers erneut oder passen Sie die Lautstärke an.

Prüfen Sie die eingestellte Lautstärke.

Überprüfen Sie, ob die Lautstärke des Produkts oder des Quellgeräts auf „Stumm“ festgelegt ist.

Die Lautstärke ist zu niedrig.

Stellen Sie die Lautstärke ein.

Wenn die Lautstärke auch nach dem Einstellen auf den höchsten Wert noch zu niedrig ist, stellen Sie die Lautstärke Ihrer PC-Soundkarte oder der Software ein.

Video ist zu sehen, jedoch ist nichts zu hören.

Wenn zum Anschluss der Eingangsquelle ein HDMI-DVI-Kabel verwendet wird, ist kein Ton zu hören.

Schließen Sie das Gerät mithilfe eines HDMI- oder DP-Kabels an.

Probleme mit dem Anzeigegerät

Beim Starten des PCs ertönt ein Signalton.

Wenn ein Alarmton (Piepsen) ertönt, während Ihr PC startet, führen Sie eine Wartung Ihres PCs durch.

Andere Probleme

Wenn das Produkt einen knallenden (krachenden) Ton wiedergibt.

Der Ton wird möglicherweise durch ein zusammenziehen oder Ausweiten aufgrund von Temperaturänderungen der externen Bestandteile oder des internen Schaltkreises des Produkts verursacht.

Dies ist KEIN Produktfehler und wirkt sich nicht auf die Lebensdauer des Produkts aus.

Das Produkt wird heiß.

Es ist normal, dass das Produkt bei der Verwendung etwas Wärme erzeugt. Das Produkt wurde getestet und seine Sicherheit wurde nachgewiesen. Sie können es vertrauensvoll verwenden. Die beim Gebrauch vom Produkt erzeugte Wärme hat keinen Einfluss auf seine Leistung oder Lebensdauer.

Technische Daten

Allgemein

Modellname	S25HG40*E
Größe	25er-Klasse (24,5 Zoll / 62,2 cm)
Anzeigebereich	543,168 mm (B) x 302,616 mm (H)
Pixelabstand	0,2829 mm (B) x 0,2802 mm (H)
Maximaler Pixeltakt	695,75 MHz

Modellname	S27HG40*E
Größe	27er-Klasse (27,0 Zoll / 68,6 cm)
Anzeigebereich	597,888 mm (B) x 336,312 mm (V)
Pixelabstand	0,3114 mm (B) x 0,3114 mm (V)
Maximaler Pixeltakt	695,75 MHz

Modellname	S27HG61*S
Größe	27er-Klasse (26,7 Zoll / 67,8 cm)
Anzeigebereich	590,42 mm (B) x 333,72 mm (H)
Pixelabstand	0,2292 mm (B) x 0,2292 mm (H)
Maximaler Pixeltakt	1120,4 MHz

Modellname	S32HG73*S
Größe	32er-Klasse (31,6 Zoll/80,3 cm)
Anzeigebereich	699,5 mm (B) x 394,7 mm (H)
Pixelabstand	0,1814 mm (B) x 0,1814 mm (H)
Maximaler Pixeltakt	1526,1 MHz

Modellname	S27HG80*S
Größe	27er-Klasse (26,7 Zoll/67,7 cm)
Anzeigebereich	589,97 mm (B) x 332,9 mm (H)
Pixelabstand	0,153 mm (B) x 0,153 mm (H)
Maximaler Pixeltakt	2479,04 MHz

Modellname	S32HG80*S
Größe	32er-Klasse (31,6 Zoll/80,3 cm)
Anzeigebereich	699,48 mm (B) x 394,73 mm (H)
Pixelabstand	0,1814 mm (B) x 0,1814 mm (H)
Maximaler Pixeltakt	2304,25 MHz

Modellname	S27HG80*E
Größe	27er-Klasse (26,9 Zoll / 68,4 cm)
Anzeigebereich	595,968 mm (B) x 335,232 mm (H)
Pixelabstand	0,1164 mm (B) x 0,1164 mm (H)
Maximaler Pixeltakt	2935,53 MHz

Modellname	S32HG80*E
Größe	32er-Klasse (31,5 Zoll / 79,9 cm)
Anzeigebereich	696,7296 mm (B) x 391,9104 mm (H)
Pixelabstand	0,1134 mm (B) x 0,1134 mm (H)
Maximaler Pixeltakt	3744,5 MHz

Stromversorgung	AC100-240V~ 50/60Hz Entsprechend der Wechselspannung des Adapters. Für die Gleichspannung des Produkts siehe Produktetikett.
------------------------	---

Signalanschlüsse	HDMI, DisplayPort: S25HG40*E / S27HG40*E / S27HG61*S / S32HG73*S / S27HG80*E / S32HG80*E HDMI, DisplayPort, USB-C: S27HG80*S / S32HG80*S
-------------------------	---

Umgebungsbedingungen	<p>Betrieb</p> <p>Temperatur: 10 °C bis 40 °C (50 °F bis 104 °F): S25HG40*E / S27HG40*E / S27HG61*S / S32HG73*S / S27HG80*S / S32HG80*S 0 °C bis 40 °C (32 °F bis 104 °F): S27HG80*E / S32HG80*E Luftfeuchtigkeit: 10 % bis 80 %, nicht kondensierend</p> <p>Aufbewahrung</p> <p>Temperatur: -20 °C bis 45 °C (-4 °F bis 113 °F) Luftfeuchtigkeit: 5 % bis 95 %, nicht kondensierend</p>
-----------------------------	--

- **Plug & Play**
Dieses Gerät kann auf jedem Plug & Play-fähigen System installiert werden. Durch den Datenaustausch zwischen dem Gerät und dem Computersystem werden die Geräteeinstellungen optimiert. Die Installation des Geräts wird automatisch durchgeführt. Sie können die Installationseinstellungen nach Wunsch auch manuell anpassen.
- **Bildschirmpunkte (Pixel)**
Aufgrund fertigungstechnischer Gegebenheiten ist bei dieser LCD-Anzeige etwa 1 Pixel aus einer Million (1 ppm) heller oder dunkler als normal. Dies beeinträchtigt die Geräteleistung nicht.
- **Audio wird mit denselben Toneinstellungen des verbundenen Geräts wiedergegeben.**
Toneinstellungen für Audio (z. B. die Bit- und Sample-Raten) können vom verbundenen Gerät aus geändert werden.
- **Unangekündigte Änderungen der oben genannten technischen Daten des Geräts zum Zweck der Qualitätssteigerung sind vorbehalten.**
- **Detaillierte technischen Daten des Geräts finden Sie auf der Website von Samsung.**

Liste der Grafikkarten, die HDR10 unterstützen

HDR10 ist nur auf Windows 10-Systemen zugänglich, die mit Grafikkarten ausgestattet sind, die Play Ready 3.0 Digital Rights Management (für geschützte HDR-Inhalte) unterstützen. Verwenden Sie für HDR10 die unten aufgeführten Grafikkarten.

- NVIDIA GeForce 1000 series oder höher
- AMD Radeon™ RX 400 series oder höher
- Intel UHD Graphics 600 series oder höher

— Es werden Grafikkarten empfohlen, die hardwarebeschleunigte 10-Bit-Videodekodierung für HDR-Videocodecs unterstützen.

Lizenzen und andere Informationen



The terms HDMI, HDMI High-Definition Multimedia Interface, HDMI trade dress and the HDMI Logos are trademarks or registered trademarks of HDMI Licensing Administrator, Inc.



— Diese Lizenz wird, je nach Modell bzw. Region, möglicherweise nicht unterstützt. Auf der samsung.com-Website finden Sie detaillierte Informationen zu FreeSync.

- Open Source License Notice
Open Source used in this product can be found on the following webpage (<https://opensource.samsung.com>).
- Zugriff auf die Informationen des Energie-Etiketts zu diesem Produkt über die Europäische Produktregistrierung für Energielabel (EPREL) erhalten Sie unter https://eprel.ec.europa.eu/qr/***** wobei ***** die EPREL-Registrierungsnummer des Produkts ist. Sie können die Registrierungsnummer auf dem Bewertungsetikett Ihres Produkts finden.

- Für Reparaturen an Ihrem Gerät fallen Gebühren an, wenn:
 - auf Ihren Wunsch ein Techniker zu Ihnen geschickt wird, aber es wird festgestellt, dass kein Defekt des Geräts vorliegt (d. h. wenn das Benutzerhandbuch nicht gelesen wurde).
 - Sie das Gerät in eine Reparaturwerkstatt bringen, aber es wird festgestellt, dass kein Defekt des Geräts vorliegt (d. h. wenn das Benutzerhandbuch nicht gelesen wurde).
 Die Höhe eventuell anfallender Gebühren wird Ihnen vor dem Besuch eines Technikers mitgeteilt.

Tabelle mit Standardsignalmodi

Modellname		S25HG40*E / S27HG40*E
Synchronisierung (BILDSCHIRM-Spezifikationen)	Vertikalfrequenz	48~300 Hz
Auflösung	Optimale Auflösung	1920 x 1080 @ 240 Hz (HDMI) 1920 x 1080 @ 300 Hz (DP)
	Maximale Auflösung	1920 x 1080 @ 240 Hz (HDMI) 1920 x 1080 @ 300 Hz (DP)

Modellname		S27HG61*S
Synchronisierung (BILDSCHIRM-Spezifikationen)	Vertikalfrequenz	48~240 Hz
Auflösung	Optimale Auflösung	2560 x 1440 @ 240 Hz
	Maximale Auflösung	2560 x 1440 @ 240 Hz

Modellname		S32HG73*S
Synchronisierung (BILDSCHIRM-Spezifikationen)	Vertikalfrequenz	48~165 Hz
Auflösung	Optimale Auflösung	3840 x 2160 @ 165 Hz
	Maximale Auflösung	3840 x 2160 @ 165 Hz

Modellname S27HG80*S / S32HG80*S		
Synchronisierung (BILDSCHIRM-Spezifikationen)	Vertikalfrequenz	48~240 Hz
Auflösung	Optimale Auflösung	3840 x 2160 @ 240 Hz
	Maximale Auflösung	3840 x 2160 @ 240 Hz

Modellname S27HG80*E		
Synchronisierung (BILDSCHIRM-Spezifikationen)	Vertikalfrequenz	48~180 Hz / 48~360 Hz
Auflösung	Optimale Auflösung	5120 x 2880 @ 180 Hz
	Maximale Auflösung	5120 x 2880 @ 180 Hz

Modellname S32HG80*E		
Synchronisierung (BILDSCHIRM-Spezifikationen)	Vertikalfrequenz	48~165 Hz / 48~330 Hz
Auflösung	Optimale Auflösung	3840 x 2160 @ 165 Hz (HDMI)
		6144 x 3456 @ 165 Hz (DP)
	Maximale Auflösung	6144 x 3456 @ 165 Hz (HDMI)
		6144 x 3456 @ 165 Hz (DP)

— Wenn Sie mit Ihrem Computer bei aktiviertem DSC-Modus zwei Monitore mit 2560 x 1440 bei 240 Hz oder höher bzw. mit dem Computer den PBP-Modus verwenden, funktioniert der Computer aufgrund der Ausgabegrenzen der Grafikkarte des Computers möglicherweise nicht ordnungsgemäß. Falls dies geschieht, verringern Sie die Auflösung und die Aktualisierungsrate des Computers.

Wenn ein Signal, das bei den unten stehenden Standardsignalmodi aufgeführt ist, von Ihrem PC übertragen wird, wird der Bildschirm automatisch angepasst. Wenn der PC keinen Standardsignalmodus überträgt, ist der Bildschirm bei eingeschalteter Netz-LED leer. Ändern Sie die Einstellungen in diesem Fall anhand der folgenden Tabelle und schlagen Sie im Benutzerhandbuch der Grafikkarte nach.

Auflösung	Horizontalfrequenz (kHz)	Vertikalfrequenz (Hz)	Pixeltakt (MHz)	Synchronisationspolarität (H/V)	Anschluss	
					HDMI IN	DP IN / USB Type-C IN
VESA, 640 x 480	31,469	59,940	25,175	-/-	0	0
VESA, 640 x 480	37,500	75,000	31,500	-/-	0	0
VESA, 800 x 600	37,879	60,317	40,000	+/+	0	0
VESA, 800 x 600	46,875	75,000	49,500	+/+	0	0
VESA, 800 x 600	48,077	72,188	50,000	+/+	0	0
VESA, 1024 x 768	48,363	60,004	65,000	-/-	0	0
VESA, 1024 x 768	56,476	70,069	75,000	-/-	0	0
VESA, 1024 x 768	60,023	75,029	78,750	+/+	0	0
VESA, 1152 x 864	67,500	75,000	108,000	+/+	0	0
VESA, 1280 x 720	45,000	60,000	74,250	+/+	0	0
VESA, 1280 x 800	49,702	59,810	83,500	-/+	0	0
VESA, 1280 x 1024	63,981	60,020	108,000	+/+	0	0
VESA, 1280 x 1024	79,976	75,025	135,000	+/+	0	0
VESA, 1440 x 900	55,935	59,887	106,500	-/+	0	0
VESA, 1600 x 900	60,000	60,000	108,000	+/+	0	0
VESA, 1680 x 1050	65,290	59,954	146,250	-/+	0	0
VESA, 1920 x 1080	67,500	60,000	148,500	+/+	0	0
⁸⁾ VESA, 1920 x 1080RB	192,788	164,917	401,000	+/-	0	0
³⁾ VESA, 2560 x 1440RB	88,787	59,951	241,500	+/-	0	0

Auflösung	Horizontalfrequenz (kHz)	Vertikalfrequenz (Hz)	Pixeltakt (MHz)	Synchronisationspolarität (H/V)	Anschluss	
					HDMI IN	DP IN / USB Type-C IN
³⁾ VESA, 2560 x 1440RB	182,996	119,998	497,750	-/+	0	0
⁸⁾ VESA, 2560 x 1440RB	257,169	164,958	699,500	+/-	0	0
⁸⁾ VESA, 3840 x 2160RB	385,750	164,991	1543,000	+/-	0	0
⁸⁾ VESA, 6144 x 3456RB	213,277	59,994	1344,500	+/-	0	0
⁸⁾ VESA, 6144 x 3456RB	438,928	119,991	2767,000	+/-	0	0
CEA, 720 x 480	31,469	59,940	27,000	-/-	0	0
CEA, 1280 x 720	45,000	60,000	74,250	+/+	0	0
CEA, 1920 x 1080	67,500	60,000	148,500	+/+	0	0
CEA, 1920 x 1080	135,000	120,000	297,000	+/+	0	0
²⁾ CEA, 3840 x 2160	67,500	30,000	297,000	+/+	0	-
⁴⁾ CEA, 3840 x 2160	67,500	30,000	297,000	+/+	0	0
²⁾ CEA, 3840 x 2160	135,000	60,000	594,000	+/+	0	-
⁴⁾ CEA, 3840 x 2160	135,000	60,000	594,000	+/+	0	0
⁴⁾ Individuelles Timing, 1920 x 1080	190,568	164,994	419,250	+/-	0	0
⁵⁾ Individuelles Timing, 1920 x 1080	190,568	239,968	576,500	+/-	0	0
¹⁾ Individuelles Timing, 1920 x 1080	266,346	239,951	554,000	+/-	0	0
⁶⁾ Individuelles Timing, 1920 x 1080	280,769	239,974	584,000	+/-	0	0
²⁾ Individuelles Timing, 1920 x 1080	289,352	239,927	625,000	+/-	0	0

Auflösung	Horizontalfrequenz (kHz)	Vertikalfrequenz (Hz)	Pixeltakt (MHz)	Synchronisationspolarität (H/V)	Anschluss	
					HDMI IN	DP IN / USB Type-C IN
¹⁾ Individuelles Timing, 1920 x 1080	334,495	299,996	695,750	+/-	-	0
⁵⁾ Individuelles Timing, 1920 x 1080	381,130	329,983	792,750	+/-	0	0
⁴⁾ Individuelles Timing, 2560 x 1440	254,044	164,964	691,000	+/-	0	0
⁷⁾ Individuelles Timing, 2560 x 1440	260,280	180,000	808,000	+/-	0	0
⁶⁾ Individuelles Timing, 2560 x 1440	374,357	240,000	1018,250	+/-	0	0
²⁾ Individuelles Timing, 2560 x 1440	385,542	239,765	1116,530	+/-	0	0
⁴⁾ Individuelles Timing, 3840 x 2160	381,125	164,989	1524,500	+/-	0	0
⁷⁾ Individuelles Timing, 3840 x 2160	389,880	180,000	1687,750	+/-	0	0
⁶⁾ Individuelles Timing, 3840 x 2160	565,200	240,000	2260,800	+/-	0	0
⁷⁾ Individuelles Timing, 5120 x 2880	173,160	60,000	978,000	+/-	0	0
⁷⁾ Individuelles Timing, 5120 x 2880	346,320	119,998	1955,000	+/-	0	0
⁷⁾ Individuelles Timing, 5120 x 2880	519,480	180,000	2932,500	+/-	0	0
⁸⁾ Individuelles Timing, 6144 x 3456	593,988	165,000	3744,500	+/-	0	0

-
- ¹⁾ Dieses Eingangssignal wird nur auf S25HG40*E / S27HG40*E unterstützt.
 - ²⁾ Dieses Eingangssignal wird nur auf S27HG61*S.
 - ³⁾ Dieses Eingangssignal wird nur auf S27HG61*S / S32HG73*S / S27HG80*S / S32HG80*S / S32HG80*E unterstützt.
 - ⁴⁾ Dieses Eingangssignal wird nur auf S32HG73*S unterstützt.
 - ⁵⁾ Dieses Eingangssignal wird nur bei S32HG73*S-Modellen mit aktivierter **Dual Mode**-Funktion unterstützt.
 - ⁶⁾ Dieses Eingangssignal wird nur auf S27HG80*S / S32HG80*S unterstützt.
 - ⁷⁾ Dieses Eingangssignal wird nur auf S27HG80*E unterstützt.
 - ⁸⁾ Dieses Eingangssignal wird nur auf S32HG80*E unterstützt.
 - **Horizontalfrequenz**
Die Zeit zum Abtasten eine Zeile von links nach rechts wird als Horizontalzyklus bezeichnet. Der Kehrwert des Horizontalzyklus ist die Horizontalfrequenz. Die Horizontalfrequenz wird in kHz angegeben.
 - **Vertikalfrequenz**
Indem das gleiche Bild Dutzende Male pro Sekunde wiederholt wird, wirken die Bilder natürlich. Die Wiederholfrequenz wird als „vertikale Frequenz“ oder „Bildwiederholrate“ bezeichnet und in Hz angegeben.
 - Bei diesem Gerät können Sie aufgrund der Beschaffenheit des Bildschirms für jedes Bildschirmformat nur eine optimale Auflösung einstellen. Wenn Sie statt der vorgegebenen Auflösung eine andere verwenden, verschlechtert sich möglicherweise die Bildqualität. Um dies zu vermeiden, wird empfohlen, dass Sie die für Ihr Gerät angegebene optimale Auflösung auswählen.

Anhang

Inanspruchnahme des kostenpflichtigen Services (Kosten für Kunden)

— Wenn dieser Service in Anspruch genommen wird, stellen wir trotz bestehender Gewährleistung möglicherweise in folgenden Fällen den Besuch eines Servicetechnikers in Rechnung.

Kein Produktdefekt

Reinigung, Anpassung, Erklärung, Neuinstallation o. ä. des Geräts

- Ein Servicetechniker wird gebeten, die Verwendung des Geräts zu erklären oder die Optionen anzupassen, ohne das Gerät zu zerlegen.
- Ein Defekt wird durch äußere Einflüsse verursacht (Internet, Antenne, drahtgebundene Signale usw.).
- Ein Gerät wird neu installiert oder zusätzliche Geräte werden angeschlossen, nachdem das gekaufte Gerät zum ersten Mal installiert wurde.
- Ein Gerät wird neu installiert, um es woanders aufzustellen oder an einen anderen Wohnort umzuziehen.
- Der Kunde benötigt eine Anleitung zur Verwendung eines Geräts eines anderen Herstellers.
- Der Kunde benötigt eine Anleitung zur Verwendung des Netzwerks oder eines Programms eines anderen Herstellers.
- Der Kunde möchte, dass auf dem Gerät Software installiert und das Gerät eingerichtet wird.
- Ein Servicetechniker beseitigt/säubert Staub oder Fremdkörper innerhalb des Geräts.
- Der Kunde möchte nach dem Homeshopping- oder Online-Kauf noch zusätzlich die Installation.

Ein Schaden am Gerät, der auf einen Kundenfehler zurückzuführen ist

Schaden am Gerät durch falsche Bedienung durch den Kunden oder fehlerhafte Reparatur.

Wenn der Schaden am Gerät verursacht wird durch:

- Einwirkung von außen oder fallen lassen
- Verwendung von Zubehör oder separat gekauftem Gerät, das nicht von Samsung freigegeben ist
- Reparatur durch eine Person, die kein Techniker eines Outsourcing-Serviceunternehmens oder Partners von Samsung Electronics Co., Ltd. ist.
- Umbau oder Reparatur des Geräts durch den Kunden
- Verwendung mit falscher Spannung oder nicht zugelassenen elektrischen Anschlüssen
- Nichtbeachtung der Warnhinweise im Bedienungsanleitung.

Andere

- Das Gerät fällt durch eine Naturkatastrophe (Blitz, Feuer, Erdbeben, Überflutung usw.) aus.
- Die Verbrauchskomponenten sind aufgebraucht. (Batterie, Toner, Leuchtstofflampen, Tonköpfe, Vibrator, Lampe, Filter, Bänder usw.)

— Wenn der Kunde einen Service anfordert, obwohl das Gerät nicht defekt ist, wird möglicherweise eine Servicegebühr berechnet. Lesen Sie daher zunächst das Bedienungsanleitung.

FreeSync (für AMD-Grafikkarte)

— Diese Funktion wird je nach Modell möglicherweise nicht unterstützt.

Die Technologie FreeSync ist eine Lösung, die Abreißen des Bildes ohne die sonst übliche Verzögerung und Latenzzeit beseitigt.

Durch diese Funktion wird das Abreißen des Bildes und die Verzögerung beim Spielen verhindert. Steigern Sie Ihr Spielerlebnis.

Die auf dem Monitor angezeigten FreeSync-Menüpunkte können je nach Monitormodell und Kompatibilität mit der AMD Grafikkarte variieren.

- **Aus:** Deaktivieren von FreeSync.
- **Ein:** Schalten Sie die Funktion der FreeSync der AMD-Grafikkarten ein. Sie werden während des Spielens einiger Spiele eventuell vereinzelt ein Flimmern wahrnehmen.

Verwenden Sie die höchste Auflösung wenn Sie FreeSync benutzen.

Weitere Informationen zum Einstellen der Bildschirmfrequenz entnehmen Sie bitte **F & A** → **Wie kann ich die Frequenz ändern?**

— Dieses Menü ist nicht verfügbar, wenn **PC/AV-Modus** auf **AV** gestellt ist.

— Dieses Menü ist nicht verfügbar, wenn der **PIP-Modus** (oder der **PIP/PBP-Modus**) aktiviert ist.

— Die FreeSync-Funktion ist nur im **HDMI-** oder **DisplayPort-**Modus aktiviert.

Verwenden Sie das vom Hersteller beigelegte HDMI/DP-Kabel, wenn Sie FreeSync verwenden.

— Wenn die Funktion FreeSync verwendet wird und der auf dem PC-Bildschirm angezeigte Text verschwommen oder fehlerhaft aussieht, lösen Sie das Problem, indem Sie die Auflösung des PC-Bildschirms auf die empfohlene Auflösung ändern.

— Wenn **DisplayPort Ver.** auf **1.1** festgelegt ist, dann ist der Modus **FreeSync / FreeSync Premium / FreeSync Premium Pro** deaktiviert.

— Wenn **DisplayPort Ver.** auf **1.2** festgelegt ist, dann ist der Modus **FreeSync / FreeSync Premium / FreeSync Premium Pro** deaktiviert.

Wenn Sie die FreeSync-Funktion beim Spielen eines Spiels verwenden, kann möglicherweise Folgendes auftreten:

- Der Bildschirm könnte je nach dem Typ der Grafikkarte, der Spieloptionseinstellungen oder des wiedergegebenen Videos flimmern. Versuchen Sie Folgendes: Verringern Sie die Werte der Spieleinstellungen, ändern Sie den aktuellen **FreeSync / FreeSync Premium / FreeSync Premium Pro**-Modus auf **Aus** oder besuchen Sie die AMD-Website, um die Version Ihres Grafiktreibers zu überprüfen und aktualisieren Sie ihn auf die neueste Version.

- Während Sie die FreeSync-Funktion verwenden, könnte der Bildschirm aufgrund einer Veränderung der Ausgabefrequenz aus der Grafikkarte flimmern.
- Die Reaktionszeit könnte beim Spielen je nach Auflösung schwanken. Bei einer höheren Auflösung ist die Reaktionszeit in der Regel langsamer.
- Die Tonqualität des Monitors könnte herabgesetzt sein.

— Sollten Sie während der Nutzung der Funktion etwaige Probleme feststellen, wenden Sie sich an das Samsung-Service-Center.

— Bei Einstellung der Funktion auf **Ein** und Änderung der Bildschirmauflösung kann die Anzeige aufgrund der Grafikkarte zwischenzeitlich ausgeblendet werden. Stellen Sie **FreeSync / FreeSync Premium / FreeSync Premium Pro** auf **Aus** und ändern Sie die Auflösung.

— Diese Funktion ist für Geräte ohne AMD-Grafikkarte (z.B. AV-Geräte) nicht verfügbar. Bei Anwendung der Funktion kann es zu einer Fehlfunktion des Bildschirms kommen.

Die Modelle der Grafikkartenliste unterstützen FreeSync

FreeSync kann nur für bestimmte AMD-Grafikkartenmodelle eingesetzt werden. Entnehmen Sie die unterstützten Grafikkarten bitte folgender Liste:

Installieren Sie unbedingt die neuesten offiziellen, FreeSync unterstützenden AMD-Grafiktreiber.

— Weitere AMD-Grafikkartenmodelle, die die FreeSync-Funktion unterstützen, finden Sie auf der offiziellen Website von AMD.

— Wählen Sie **FreeSync / FreeSync Premium / FreeSync Premium Pro Aus**, wenn Sie die Grafikkarte eines anderen Herstellers verwenden.

— Beim Anwenden der FreeSync-Funktion über das HDMI-Kabel könnte sie aufgrund der Bandbreitenbegrenzung bestimmter AMD-Grafikkarten nicht funktionieren.

- | | |
|--|--|
| • Radeon™ RX Vega series | • Radeon™ Pro Duo (2016 edition) |
| • Radeon™ RX 500 series | • Radeon™ R9 Nano series |
| • Radeon™ RX 400 series | • Radeon™ R9 Fury series |
| • Radeon™ R9/R7 300 series (mit Ausnahme von R9 370/X, R7 370/X, R7 265) | • Radeon™ R9/R7 200 series (mit Ausnahme von R9 270/X, R9 280/X) |

Adaptive-Sync (für NVIDIA-Grafikkarte)

— Diese Funktion wird je nach Modell möglicherweise nicht unterstützt.

Die Technologie **Adaptive-Sync** ist eine Lösung, die Abreißen des Bildes ohne die sonst übliche Verzögerung und Latenzzeit beseitigt.

Durch diese Funktion wird das Abreißen des Bildes und die Verzögerung beim Spielen verhindert. Steigern Sie Ihr Spielerlebnis.

Die auf dem Gerät angezeigten **Adaptive-Sync**-Menüpunkte können je nach Gerätemodell und Kompatibilität mit der NVIDIA-Grafikkarte variieren.

- **Aus:** Deaktivieren von **Adaptive-Sync**.
- **Ein:** Aktivieren Sie die **Adaptive-Sync**-Funktion mit einer höheren Bildwiederholfrequenz. Das Abreißen des Bildes (abnormale Synchronisierung zwischen Bildschirm und Inhalt) ist in diesem Modus geringer. Beachten Sie jedoch, dass der Bildschirm möglicherweise vereinzelt flimmert, wenn Spiele gespielt werden.

Wenn Sie die **Adaptive-Sync**-Funktion beim Spielen eines Spiels verwenden, kann möglicherweise Folgendes auftreten:

- Der Bildschirm könnte je nach dem Typ der Grafikkarte, der Spieloptionseinstellungen oder des wiedergegebenen Videos flimmern. Versuchen Sie die folgenden Handlungen: verringern Sie die Spieleinstellungswerte oder besuchen Sie die NVIDIA Website, um die Version Ihres Grafiktreibers zu überprüfen und auf die neueste zu aktualisieren.
- Während Sie die **Adaptive-Sync**-Funktion verwenden, könnte der Bildschirm aufgrund der Schwankung der Ausgabefrequenz aus der Grafikkarte flimmern.
- Die Reaktionszeit könnte beim Spielen je nach Auflösung schwanken. Bei einer höheren Auflösung ist die Reaktionszeit in der Regel langsamer.
- Die Tonqualität des Geräts könnte herabgesetzt sein.

— Sollten Sie während der Nutzung der Funktion etwaige Probleme feststellen, wenden Sie sich an das Samsung-Service-Center.

— Wenn die Auflösung geändert wird, während **Adaptive-Sync** eingestellt ist, kann das Abreißen des Bildes hin und wieder vorkommen. Stellen Sie **Adaptive-Sync** auf **Aus** und ändern Sie die Auflösung.

— Diese Funktion ist für Geräte ohne NVIDIA-Grafikkarte (z.B. AV-Geräte) nicht verfügbar. Bei Anwendung der Funktion kann es zu einer Fehlfunktion des Bildschirms kommen.

— Je nach Quellgerät wird die 4K-Ausgabe von einem AV-Gerät nur unterstützt, wenn **Adaptive-Sync** auf **Aus** gesetzt ist.

— Verwenden Sie das vom Hersteller beigelegte DisplayPort-Kabel, wenn Sie **Adaptive-Sync** verwenden.

— Installieren Sie den neuesten NVIDIA Grafikkartentreiber, um **Adaptive-Sync** zu aktivieren.

— Verwenden Sie Window 10 oder höher, um **Adaptive-Sync** zu aktivieren.

— Wenn die Funktion **Adaptive-Sync** verwendet wird und der auf dem PC-Bildschirm angezeigte Text verschwommen oder fehlerhaft aussieht, lösen Sie das Problem, indem Sie die Auflösung des PC-Bildschirms auf die empfohlene Auflösung ändern.

— Wenn die **DisplayPort Ver.** auf **1.1** gestellt ist, wird der **Adaptive-Sync**-Modus deaktiviert.

— Wenn Sie den **HDMI-Modus** auf **1.4** festlegen, wird der **Adaptive-Sync**-Modus deaktiviert.

Die Modelle der Grafikkartenliste unterstützen Adaptive-Sync

Adaptive-Sync kann nur für bestimmte NVIDIA-Grafikkartenmodelle eingesetzt werden. Entnehmen Sie die unterstützten Grafikkarten bitte folgender Liste:

Installieren Sie unbedingt die neuesten offiziellen, **Adaptive-Sync** unterstützenden NVIDIA-Grafiktreiber.

— Weitere NVIDIA-Grafikkartenmodelle, die die **Adaptive-Sync**-Funktion unterstützen, finden Sie auf der offiziellen Website von NVIDIA.

— Wählen Sie **Adaptive-Sync Aus** aus, wenn Sie eine Grafikkarte eines anderen Herstellers verwenden.

— Beim Anwenden der **Adaptive-Sync**-Funktion über das HDMI-Kabel könnte sie aufgrund der Bandbreitenbegrenzung bestimmter NVIDIA-Grafikkarten nicht funktionieren.

- GeForce GTX 10 series
- GeForce RTX 20 series
- GeForce RTX 30 series
- GeForce RTX 40 series
- GeForce RTX 50 series