

OptiPlex 3080 Micro

Service-Handbuch

Anmerkungen, Vorsichtshinweise und Warnungen

 **ANMERKUNG:** Eine ANMERKUNG macht auf wichtige Informationen aufmerksam, mit denen Sie Ihr Produkt besser einsetzen können.

 **VORSICHT:** Ein VORSICHTSHINWEIS warnt vor möglichen Beschädigungen der Hardware oder vor Datenverlust und zeigt, wie diese vermieden werden können.

 **WARNUNG:** Mit WARNUNG wird auf eine potenziell gefährliche Situation hingewiesen, die zu Sachschäden, Verletzungen oder zum Tod führen kann.

Kapitel 1: Arbeiten am Computer.....	5
Sicherheitshinweise.....	5
Vor der Arbeit an Komponenten im Innern des Computers.....	5
Sicherheitsvorkehrungen.....	6
Schutz vor elektrostatischer Entladung.....	6
ESD-Service-Kit.....	7
Nach der Arbeit an Komponenten im Inneren des Computers.....	8
Kapitel 2: Ausbau und Wiedereinbau.....	9
Empfohlene Werkzeuge.....	9
Schraubenliste.....	9
Hauptkomponenten Ihres Systems.....	11
Seitenabdeckung.....	12
Entfernen der Seitenabdeckung.....	12
Anbringen der Seitenabdeckung.....	14
Frontverkleidung.....	15
Entfernen der Frontverkleidung.....	15
Installieren der Frontverkleidung.....	16
Festplattenbaugruppe.....	17
Entfernen der Festplattenbaugruppe.....	17
Entfernen der Festplattenlaufwerkhalterung.....	18
Installieren der Festplattenlaufwerkhalterung.....	19
Einbauen der 2,5-Zoll- Festplattenbaugruppe.....	20
SSD-Laufwerk.....	21
Entfernen des M.2-2230-PCIe-SSD-Laufwerks.....	21
Einbauen des M.2-2230-PCIe-SSD-Laufwerks.....	22
Entfernen des M.2 2280-PCIe-SSD-Laufwerks.....	23
Einbauen des M.2 2280-PCIe-SSD-Laufwerks.....	24
Lüfterbaugruppe.....	25
Entfernen der Lüfterbaugruppe.....	25
Einbauen der Lüfterbaugruppe.....	27
WLAN-Karte.....	29
Entfernen der WLAN-Karte.....	29
Einbauen der WLAN-Karte.....	30
Kühlkörper.....	32
Entfernen des Kühlkörpers.....	32
Einsetzen des Kühlkörpers.....	33
Knopfzellenbatterie.....	34
Entfernen der Knopfzellenbatterie.....	34
Einsetzen der Knopfzellenbatterie.....	35
Speichermodule.....	35
Entfernen der Speichermodule.....	35
Einsetzen der Speichermodule.....	36
Lautsprecher.....	37

Entfernen des Lautsprechers.....	37
Einbauen des Lautsprechers.....	38
Optionale E/A-Module (Typ C/HDMI/VGA/DP/Seriell).....	39
Entfernen optionaler E/A-Module (Typ C/HDMI/VGA/DP/Seriell).....	39
Installieren optionaler E/A-Module (Typ C/HDMI/VGA/DP/Seriell).....	40
Prozessor.....	43
Entfernen des Prozessors.....	43
Einbauen des Prozessors.....	45
Systemplatine.....	46
Entfernen der Systemplatine.....	46
Einbauen der Systemplatine.....	48
Kapitel 3: Fehlerbehebung.....	52
Diagnose der Dell SupportAssist-Systemleistungsprüfung vor dem Start.....	52
Ausführen der SupportAssist-Systemleistungsprüfung vor dem Systemstart.....	52
Verhalten der Diagnose-LED.....	53
Diagnose-Fehlermeldungen.....	54
Systemfehlermeldungen.....	58
Ein- und Ausschalten des WLAN.....	59
Kapitel 4: Wie Sie Hilfe bekommen.....	60
Kontaktaufnahme mit Dell.....	60

Arbeiten am Computer

Themen:

- [Sicherheitshinweise](#)

Sicherheitshinweise

Beachten Sie folgende Sicherheitsrichtlinien, damit Ihr Computer vor möglichen Schäden geschützt und Ihre eigene Sicherheit sichergestellt ist. Wenn nicht anders angegeben, wird bei jedem in diesem Dokument enthaltenen Verfahren davon ausgegangen, dass Sie die im Lieferumfang des Computers enthaltenen Sicherheitshinweise gelesen haben.

- i ANMERKUNG:** Bevor Sie Arbeiten im Inneren des Computers ausführen, lesen Sie zunächst die im Lieferumfang des Computers enthaltenen Sicherheitshinweise. Weitere Informationen zur bestmöglichen Einhaltung der Sicherheitsrichtlinien finden Sie auf der Homepage zur Richtlinienkonformität unter www.dell.com/regulatory_compliance.
- i ANMERKUNG:** Trennen Sie den Computer von sämtlichen Stromquellen, bevor Sie die Computerabdeckung oder Verkleidungselemente entfernen. Bringen Sie nach Abschluss der Arbeiten innerhalb des Computers wieder alle Abdeckungen, Verkleidungselemente und Schrauben an, bevor Sie den Computer erneut an das Stromnetz anschließen.
- △ VORSICHT:** Achten Sie auf eine ebene, trockene und saubere Arbeitsfläche, um Schäden am Computer zu vermeiden.
- △ VORSICHT:** Greifen Sie Bauteile und Karten nur an den Außenkanten und berühren Sie keine Steckverbindungen oder Kontakte, um Schäden an diesen zu vermeiden.
- △ VORSICHT:** Sie dürfen nur Fehlerbehebungsmaßnahmen durchführen und Reparaturen vornehmen, wenn Sie durch das Dell Team für technische Unterstützung dazu autorisiert oder angeleitet wurden. Schäden durch nicht von Dell genehmigte Wartungsversuche werden nicht durch die Garantie abgedeckt. Lesen Sie die Sicherheitshinweise, die Sie zusammen mit dem Produkt erhalten haben bzw. die unter www.dell.com/regulatory_compliance bereitgestellt werden.
- △ VORSICHT:** Bevor Sie Komponenten im Innern des Computers berühren, müssen Sie sich erden. Berühren Sie dazu eine nicht lackierte Metalloberfläche, beispielsweise Metallteile an der Rückseite des Computers. Berühren Sie regelmäßig während der Arbeiten eine nicht lackierte metallene Oberfläche, um statische Aufladungen abzuleiten, die zur Beschädigung interner Komponenten führen können.
- △ VORSICHT:** Ziehen Sie beim Trennen eines Kabels nur am Stecker oder an der Zuglasche und nicht am Kabel selbst. Einige Kabel verfügen über Anschlussstecker mit Sperrzungen oder Fingerschrauben, die vor dem Trennen des Kabels gelöst werden müssen. Ziehen Sie die Kabel beim Trennen möglichst gerade ab, um die Anschlussstifte nicht zu beschädigen bzw. zu verbiegen. Stellen Sie beim Anschließen von Kabeln sicher, dass die Anschlüsse korrekt orientiert und ausgerichtet sind.
- i ANMERKUNG:** Die Farbe Ihres Computers und bestimmter Komponenten kann von den in diesem Dokument gezeigten Farben abweichen.

Vor der Arbeit an Komponenten im Innern des Computers

Info über diese Aufgabe

- i ANMERKUNG:** Die Abbildungen in diesem Dokument können von Ihrem Computer abweichen, je nach der von Ihnen bestellten Konfiguration.

Schritte

1. Speichern und schließen Sie alle geöffneten Dateien und beenden Sie alle geöffneten Programme.
2. Fahren Sie den Computer herunter. Klicken Sie auf **Start > Ein/Aus > Herunterfahren**.



ANMERKUNG: Wenn Sie ein anderes Betriebssystem benutzen, lesen Sie bitte in der entsprechenden Betriebssystemdokumentation nach, wie der Computer heruntergefahren wird.

3. Trennen Sie Ihren Computer sowie alle daran angeschlossenen Geräte vom Stromnetz.
4. Trennen Sie alle angeschlossenen Netzwerkgeräte und Peripheriegeräte wie z. B. Tastatur, Maus und Monitor vom Computer.



VORSICHT: Wenn Sie ein Netzkabel trennen, ziehen Sie es zuerst am Computer und dann am Netzwerkgerät ab.

5. Entfernen Sie alle Medienkarten und optische Datenträger aus dem Computer, falls vorhanden.

Sicherheitsvorkehrungen

Im Kapitel zu den Vorsichtsmaßnahmen werden die primären Schritte, die vor der Demontage durchzuführen sind, detailliert beschrieben.

Lesen Sie die folgenden Vorsichtsmaßnahmen vor der Durchführung von Installations- oder Reparaturverfahren, bei denen es sich um Demontage oder Neumontage handelt:

- Schalten Sie das System und alle angeschlossenen Peripheriegeräte aus.
- Trennen Sie das System und alle angeschlossenen Peripheriegeräte von der Netzstromversorgung.
- Trennen Sie alle Netzkabel, Telefon- und Telekommunikationsverbindungen vom System.
- Verwenden Sie ein ESD-Service-Kit beim Arbeiten im Inneren eines Desktops, um Schäden durch elektrostatische Entladungen (ESD) zu vermeiden.
- Nach dem Entfernen von Systemkomponenten setzen Sie die entfernte Komponente vorsichtig auf eine antistatische Matte.
- Tragen Sie Schuhe mit nicht leitenden Gummisohlen, um das Risiko eines Stromschlags zu reduzieren.

Standby-Stromversorgung

Dell-Produkte mit Standby-Stromversorgung müssen vom Strom getrennt sein, bevor das Gehäuse geöffnet wird. Systeme mit Standby-Stromversorgung werden im ausgeschalteten Zustand mit einer minimalen Stromzufuhr versorgt. Durch die interne Stromversorgung kann das System remote eingeschaltet werden (Wake on LAN), vorübergehend in einen Ruhemodus versetzt werden und verfügt über andere erweiterte Energieverwaltungsfunktionen.

Nach dem Trennen von der Stromversorgung und dem Gedrückthalten des Betriebsschalters für 15 Sekunden sollte der Reststrom von der Systemplatine entladen sein.

Bonding

Bonding ist eine Methode zum Anschließen von zwei oder mehreren Erdungsleitern an dieselbe elektrische Spannung. Dies erfolgt durch die Nutzung eines Field Service Electrostatic Discharge (ESD)-Kits. Stellen Sie beim Anschließen eines Bonddrahts sicher, dass er mit blankem Metall und nicht mit einer lackierten oder nicht metallischen Fläche verbunden ist. Das Armband sollte sicher sitzen und sich in vollem Kontakt mit Ihrer Haut befinden. Entfernen Sie außerdem sämtlichen Schmuck wie Uhren, Armbänder oder Ringe, bevor Sie die Bonding-Verbindung mit dem Geräte herstellen.

Schutz vor elektrostatischer Entladung

Die elektrostatische Entladung ist beim Umgang mit elektronischen Komponenten, insbesondere empfindlichen Komponenten wie z. B. Erweiterungskarten, Prozessoren, Speicher-DIMMs und Systemplatinen, ein wichtiges Thema. Sehr leichte Ladungen können Schaltkreise bereits auf eine Weise schädigen, die eventuell nicht offensichtlich ist (z. B. zeitweilige Probleme oder eine verkürzte Produktlebensdauer). Da die Branche auf geringeren Leistungsbedarf und höhere Dichte drängt, ist der ESD-Schutz von zunehmender Bedeutung.

Aufgrund der höheren Dichte von Halbleitern, die in aktuellen Produkten von Dell verwendet werden, ist die Empfindlichkeit gegenüber Beschädigungen durch elektrostatische Entladungen inzwischen größer als bei früheren Dell-Produkten. Aus diesem Grund sind einige zuvor genehmigte Verfahren zur Handhabung von Komponenten nicht mehr anwendbar.

Es gibt zwei anerkannte Arten von Schäden durch elektrostatische Entladung (ESD): katastrophale und gelegentliche Ausfälle.

- **Katastrophal:** Katastrophale Ausfälle machen etwa 20 Prozent der ESD-bezogenen Ausfälle aus. Der Schaden verursacht einen sofortigen und kompletten Verlust der Gerätefunktion. Ein Beispiel eines katastrophalen Ausfalls ist ein Speicher-DIMM, das

einen elektrostatischen Schock erhalten hat und sofort das Symptom „No POST/No Video“ (Kein POST/Kein Video) mit einem Signaltoncode erzeugt, der im Falle von fehlendem oder nicht funktionsfähigem Speicher ertönt.

- **Gelegentlich:** Gelegentliche Ausfälle machen etwa 80 Prozent der ESD-bezogenen Ausfälle aus. Die hohe Rate gelegentlicher Ausfälle bedeutet, dass auftretende Schäden in den meisten Fällen nicht sofort zu erkennen sind. Das DIMM erhält einen elektrostatischen Schock, aber die Ablaufverfolgung erfolgt nur langsam, sodass nicht sofort ausgehende Symptome im Bezug auf die Beschädigung erzeugt werden. Die Verlangsamung der Ablaufverfolgung kann Wochen oder Monate andauern und kann in der Zwischenzeit zur Verschlechterung der Speicherintegrität, zu zeitweiligen Speicherfehlern usw. führen.

Gelegentliche Ausfälle (auch bekannt als latente Ausfälle oder „walking wounded“) sind deutlich schwieriger zu erkennen und zu beheben.

Führen Sie die folgenden Schritte durch, um Beschädigungen durch elektrostatische Entladungen zu vermeiden:

- Verwenden Sie ein kabelgebundenes ESD-Armband, das ordnungsgemäß geerdet ist. Die Verwendung von drahtlosen antistatischen Armbändern ist nicht mehr zulässig; sie bieten keinen ausreichenden Schutz. Das Berühren des Gehäuses vor der Handhabung von Komponenten bietet keinen angemessenen ESD-Schutz auf Teilen mit erhöhter Empfindlichkeit auf ESD-Schäden.
- Arbeiten Sie mit statikempfindlichen Komponenten ausschließlich in einer statikfreien Umgebung. Verwenden Sie nach Möglichkeit antistatische Bodenmatten und Werkbankunterlagen.
- Beim Auspacken einer statikempfindlichen Komponente aus dem Versandkarton, entfernen Sie die Komponente erst aus der antistatischen Verpackung, wenn Sie bereit sind, die Komponente tatsächlich zu installieren. Stellen Sie vor dem Entfernen der antistatischen Verpackung sicher, dass Sie statische Elektrizität aus Ihrem Körper ableiten.
- Legen Sie eine statikempfindliche Komponente vor deren Transport in einen antistatischen Behälter oder eine antistatische Verpackung.

ESD-Service-Kit

Das nicht kontrollierte Service-Kit ist das am häufigsten verwendete Service-Kit. Jedes Service-Kit beinhaltet drei Hauptkomponenten: antistatische Matte, Armband, und Bonddraht.

Komponenten eines ESD-Service-Kits

ESD-Service-Kits enthalten folgende Komponenten:

- **Antistatische Matte:** Die antistatische Matte ist ableitfähig. Während Wartungsverfahren können Sie Teile darauf ablegen. Wenn Sie mit einer antistatischen Matte arbeiten, sollte Ihr Armband fest angelegt und der Bonddraht mit der Matte und mit sämtlichen blanken Metallteilen im System verbunden sein, an denen Sie arbeiten. Nach ordnungsgemäßer Bereitstellung können Ersatzteile aus dem ESD-Beutel entnommen und auf der Matte platziert werden. ESD-empfindliche Elemente sind sicher geschützt – in Ihrer Hand, auf der ESD-Matte, im System oder innerhalb des Beutels.
- **Armband und Bonddraht:** Das Armband und der Bonddraht können entweder direkt zwischen Ihrem Handgelenk und blankem Metall auf der Hardware befestigt werden, falls die ESD-Matte nicht erforderlich ist, oder mit der antistatischen Matte verbunden werden, sodass Hardware geschützt wird, die vorübergehend auf der Matte platziert wird. Die physische Verbindung zwischen dem Armband bzw. dem Bonddraht und Ihrer Haut, der ESD-Matte und der Hardware wird als Bonding bezeichnet. Verwenden Sie nur Service-Kits mit einem Armband, einer Matte und Bonddraht. Verwenden Sie niemals kabellose Armbänder. Bedenken Sie immer, dass bei den internen Kabeln eines Erdungsarmbands die Gefahr besteht, dass sie durch normale Abnutzung beschädigt werden, und daher müssen Sie regelmäßig mit einem Armbandtester geprüft werden, um versehentliche ESD-Hardwareschäden zu vermeiden. Es wird empfohlen, das Armband und den Bonddraht mindestens einmal pro Woche zu überprüfen.
- **ESD Armbandtester:** Die Kabel innerhalb eines ESD-Armbands sind anfällig für Schäden im Laufe der Zeit. Bei der Verwendung eines nicht kontrollierten Kits sollten Sie das Armband regelmäßig vor jeder Wartungsanfrage bzw. mindestens einmal pro Woche testen. Ein Armbandtester ist für diese Zwecke die beste Lösung. Wenn Sie keinen eigenen Armbandtester besitzen, fragen Sie bei Ihrem regionalen Büro nach, ob dieses über einen verfügt. Stecken Sie für den Test den Bonddraht des Armbands in den Tester (während das Armband an Ihrem Handgelenk angelegt ist) und drücken Sie die Taste zum Testen. Eine grüne LED leuchtet auf, wenn der Test erfolgreich war. Eine rote LED leuchtet auf und ein Alarmton wird ausgegeben, wenn der Test fehlschlägt.
- **Isolatorelemente:** Es ist sehr wichtig, ESD-empfindliche Geräte, wie z. B. Kunststoff-Kühlkörpergehäuse, von internen Teilen fernzuhalten, die Isolatoren und oft stark geladen sind.
- **Arbeitsumgebung:** Vor der Bereitstellung des ESD-Service-Kits sollten Sie die Situation am Standort des Kunden überprüfen. Zum Beispiel unterscheidet sich die Bereitstellung des Kits für eine Serverumgebung von der Bereitstellung für eine Desktop-PC- oder mobile Umgebung. Server werden in der Regel in einem Rack innerhalb eines Rechenzentrums montiert. Desktop-PCs oder tragbare Geräte befinden sich normalerweise auf Schreibtischen oder an Arbeitsplätzen. Achten Sie stets darauf, dass Sie über einen großen, offenen, ebenen und übersichtlichen Arbeitsbereich mit ausreichend Platz für die Bereitstellung des ESD-Kits und mit zusätzlichem Platz für den jeweiligen Systemtyp verfügen, den Sie reparieren. Der Arbeitsbereich sollte zudem frei von Isolatoren sein, die zu einem ESD-Ereignis führen können. Isolatoren wie z. B. Styropor und andere Kunststoffe sollten vor dem physischen Umgang mit Hardwarekomponenten im Arbeitsbereich immer mit mindestens 12" bzw. 30 cm Abstand von empfindlichen Teilen platziert werden.
- **ESD-Verpackung:** Alle ESD-empfindlichen Geräte müssen in einer Schutzverpackung zur Vermeidung von elektrostatischer Aufladung geliefert und empfangen werden. Antistatische Beutel aus Metall werden bevorzugt. Beschädigte Teile sollten Sie

immer unter Verwendung des gleichen ESD-Beutels und der gleichen ESD-Verpackung zurückschicken, die auch für den Versand des Teils verwendet wurde. Der ESD-Beutel sollte zugefaltet und mit Klebeband verschlossen werden und Sie sollten dasselbe Schaumstoffverpackungsmaterial verwenden, das in der Originalverpackung des neuen Teils genutzt wurde. ESD-empfindliche Geräte sollten aus der Verpackung nur an einer ESD-geschützten Arbeitsfläche entnommen werden und Ersatzteile sollte nie auf dem ESD-Beutel platziert werden, da nur die Innenseite des Beutels abgeschirmt ist. Legen Sie Teile immer in Ihre Hand, auf die ESD-Matte, ins System oder in einen antistatischen Beutel.

- **Transport von empfindlichen Komponenten:** Wenn empfindliche ESD-Komponenten, wie z. B. Ersatzteile oder Teile, die an Dell zurückgesendet werden sollen, transportiert werden, ist es äußerst wichtig, diese Teile für den sicheren Transport in antistatischen Beuteln zu platzieren.

ESD-Schutz – Zusammenfassung

Es wird empfohlen, dass Servicetechniker das herkömmliche verkabelte ESD-Erdungsarmband und die antistatische Matte jederzeit bei der Wartung von Dell Produkten verwenden. Darüber hinaus ist es äußerst wichtig, dass Techniker während der Wartung empfindliche Teile separat von allen Isolatorteilen aufbewahren und dass sie einen antistatischen Beutel für den Transport empfindlicher Komponenten verwenden.

Nach der Arbeit an Komponenten im Inneren des Computers

Info über diese Aufgabe

 **VORSICHT: Im Inneren des Computers vergessene oder lose Schrauben können den Computer erheblich beschädigen.**

Schritte

1. Bringen Sie alle Schrauben wieder an und stellen Sie sicher, dass sich im Inneren des Computers keine losen Schrauben mehr befinden.
2. Schließen Sie alle externen Geräte, Peripheriegeräte oder Kabel wieder an, die Sie vor dem Arbeiten an Ihrem Computer entfernt haben.
3. Setzen Sie alle Medienkarten, Laufwerke oder andere Teile wieder ein, die Sie vor dem Arbeiten an Ihrem Computer entfernt haben.
4. Schließen Sie den Computer sowie alle daran angeschlossenen Geräte an das Stromnetz an.
5. Schalten Sie den Computer ein.

Ausbau und Wiedereinbau

Themen:

- Empfohlene Werkzeuge
- Schraubenliste
- Hauptkomponenten Ihres Systems
- Seitenabdeckung
- Frontverkleidung
- Festplattenbaugruppe
- SSD-Laufwerk
- Lüfterbaugruppe
- WLAN-Karte
- Kühlkörper
- Knopfzellenbatterie
- Speichermodule
- Lautsprecher
- Optionale E/A-Module (Typ C/HDMI/VGA/DP/Seriell)
- Prozessor
- Systemplatine

Empfohlene Werkzeuge

Für die in diesem Dokument beschriebenen Verfahren sind folgende Werkzeuge erforderlich:

- Kreuzschlitzschraubendreher Nr. 0
- Kreuzschlitzschraubenzieher Nr. 1
- Kunststoffstift – empfohlen für Kundendiensttechniker

Schraubenliste

Die folgende Tabelle zeigt die Schraubenliste und die Abbildungen für verschiedene Schrauben:

Tabelle 1. Schraubenliste





Komponente	Schraubentyp	Menge	Abbildung
Seitenabdeckung	6x32 (Flügelschraube)	1	
M.2-Solid-State-Laufwerk (2230/2280)	M2x3.5	1	

Tabelle 1. Schraubenliste (fortgesetzt)

Komponente	Schraubentyp	Menge	Abbildung
WLAN-Karte	M2x3.5	1	
E/A-Modul (optional)	M3x3	2	
Systemplatine	M3x4 6-32	2 4	

Hauptkomponenten Ihres Systems

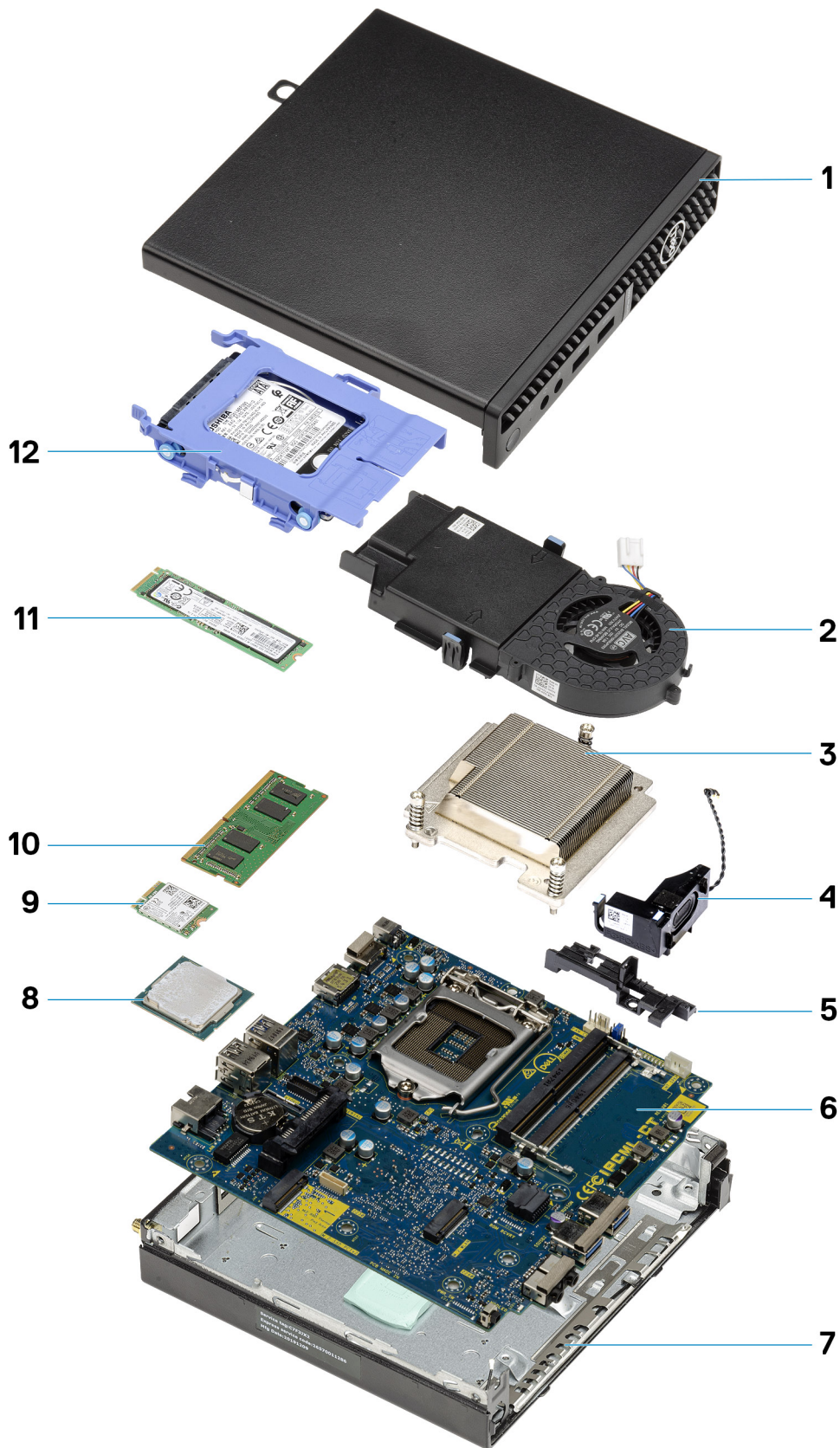

1. Seitenabdeckung

2. Lüfterbaugruppe
3. Kühlkörper
4. Lautsprecher
5. Festplattengehäuse
6. Systemplatine
7. Gehäuse
8. Prozessor
9. M.2-WLAN
10. Speichermodul
11. M.2-SSD-Laufwerk
12. Festplattenbaugruppe

 **ANMERKUNG:** Dell stellt eine Liste der Komponenten und ihrer Artikelnummern für die ursprüngliche erworbene Systemkonfiguration bereit. Diese Teile sind gemäß den vom Kunden erworbenen Garantieleistungen verfügbar. Wenden Sie sich bezüglich Kaufoptionen an Ihren Dell Vertriebsmitarbeiter.

Seitenabdeckung

Entfernen der Seitenabdeckung

Voraussetzungen

1. Befolgen Sie die Anweisungen im Abschnitt [Vor der Arbeit an Komponenten im Inneren des Computers](#).

 **ANMERKUNG:** Entfernen Sie das Sicherheitskabel vom Sicherheitskabeinschub (falls vorhanden).

Info über diese Aufgabe

Die nachfolgenden Abbildungen zeigen die Position der Seitenabdeckung und stellen das Verfahren zum Entfernen bildlich dar.



1x
6x32

1

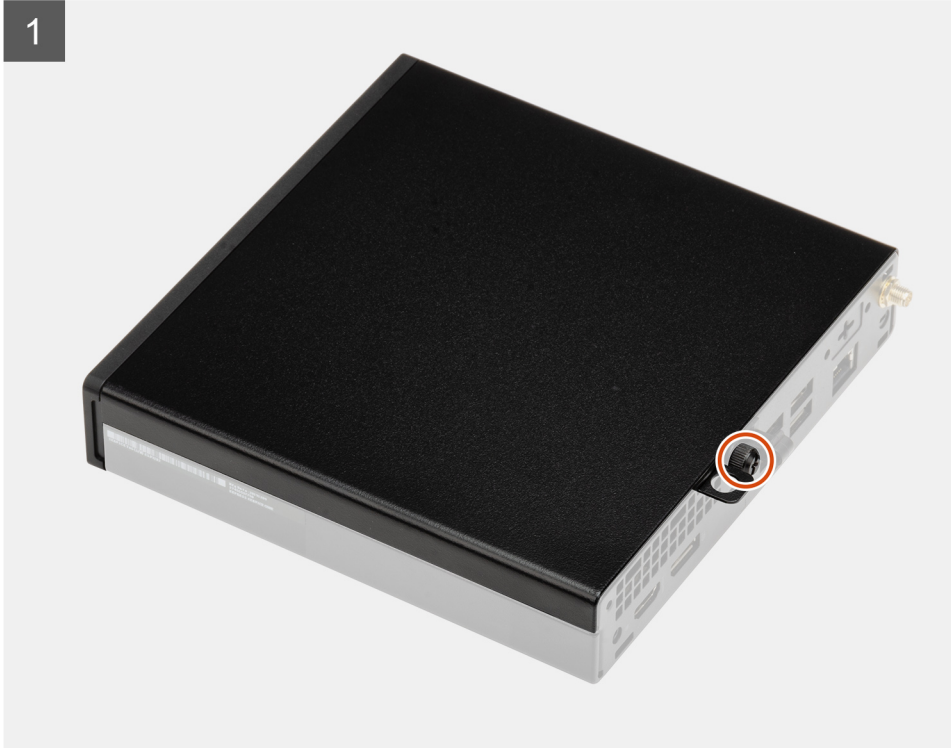

2



Schritte

1. Lösen Sie die Rändelschraube (6x32), mit der die Seitenabdeckung am System befestigt ist.

2. Schieben Sie die Seitenabdeckung zur Vorderseite des Systems und heben Sie die Abdeckung vorsichtig vom System ab.

Anbringen der Seitenabdeckung

Voraussetzungen

Wenn Sie eine Komponente austauschen, muss die vorhandene Komponente entfernt werden, bevor Sie das Installationsverfahren durchführen.

Info über diese Aufgabe

Die folgende Abbildung zeigt die Position der Seitenabdeckungen und stellt das Installationsverfahren bildlich dar.





1x
6x32

2



Schritte

1. Richten Sie die Seitenabdeckung an den Halterungen auf dem Gehäuse aus.
2. Schieben Sie die Seitenabdeckung in Richtung der Rückseite des Systems, um sie anzubringen.
3. Bringen Sie die zwei Rändelschrauben (6x32) wieder an, mit denen die Seitenabdeckung am System befestigt wird.

Nächste Schritte

1. Befolgen Sie die Anweisungen im Abschnitt [Nach der Arbeit an Komponenten im Inneren des Computers](#).

Frontverkleidung

Entfernen der Frontverkleidung

Voraussetzungen

1. Folgen Sie den Anweisungen unter [Vor der Arbeit an Komponenten im Inneren des Computers](#).
2. Entfernen Sie die [Seitenabdeckung](#).

Info über diese Aufgabe

Die nachfolgenden Abbildungen zeigen die Position der Frontblende und stellen das Verfahren zum Entfernen bildlich dar.

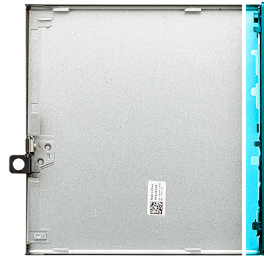

Frontverkleidung

Schritte

1. Hebeln Sie die Halteklammern aus, um die Frontverkleidung vom System zu lösen.
2. Entfernen Sie die Frontblende vom System.

Installieren der Frontverkleidung

Voraussetzungen

Wenn Sie eine Komponente austauschen, muss die vorhandene Komponente entfernt werden, bevor Sie das Installationsverfahren durchführen.

Info über diese Aufgabe

Die nachfolgenden Abbildungen zeigen die Position der Frontblende und stellen das Installationsverfahren bildlich dar.

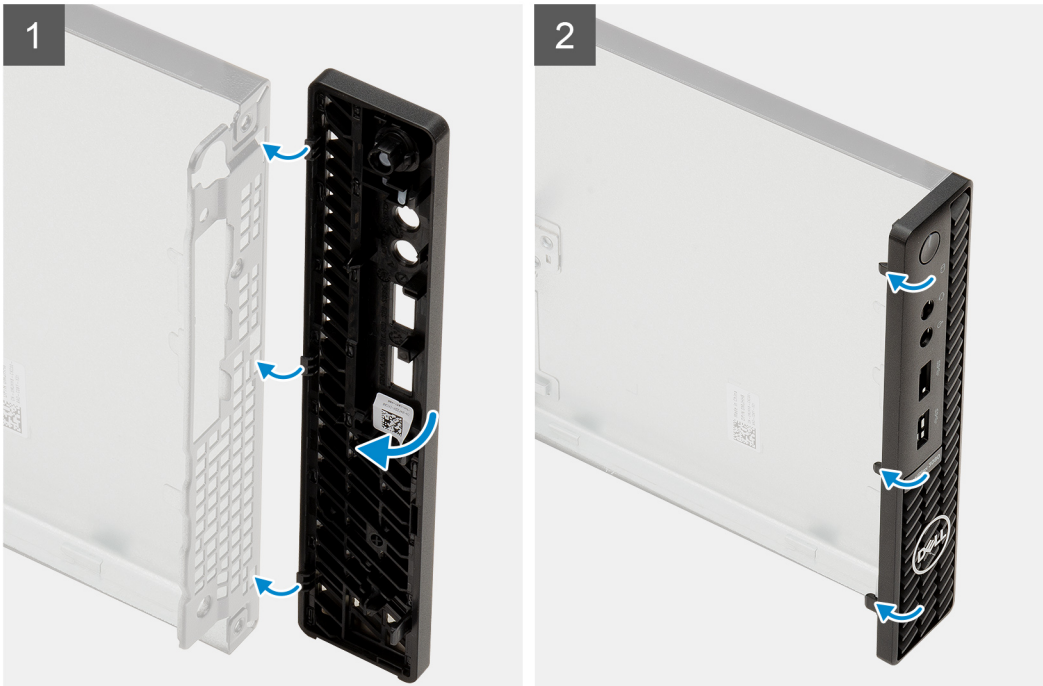
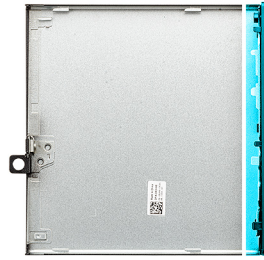

Schritte

1. Positionieren Sie die Verkleidung so, dass die Laschen auf die Schlitze am Gehäuse ausgerichtet sind.
2. Drücken Sie auf die Verkleidung, bis die Laschen einrasten.

Nächste Schritte

1. Bringen Sie die [Seitenabdeckung](#) an.
2. Folgen Sie den Anweisungen unter [Nach der Arbeit an Komponenten im Inneren des Computers](#).

Festplattenbaugruppe

Entfernen der Festplattenbaugruppe

Voraussetzungen

1. Befolgen Sie die Anweisungen im Abschnitt [Vor der Arbeit an Komponenten im Inneren des Computers](#).
2. Entfernen Sie die [Seitenabdeckung](#).

Info über diese Aufgabe

Die nachfolgenden Abbildungen zeigen die Position der Festplattenbaugruppe und bieten eine visuelle Darstellung des Verfahrens zum Entfernen.

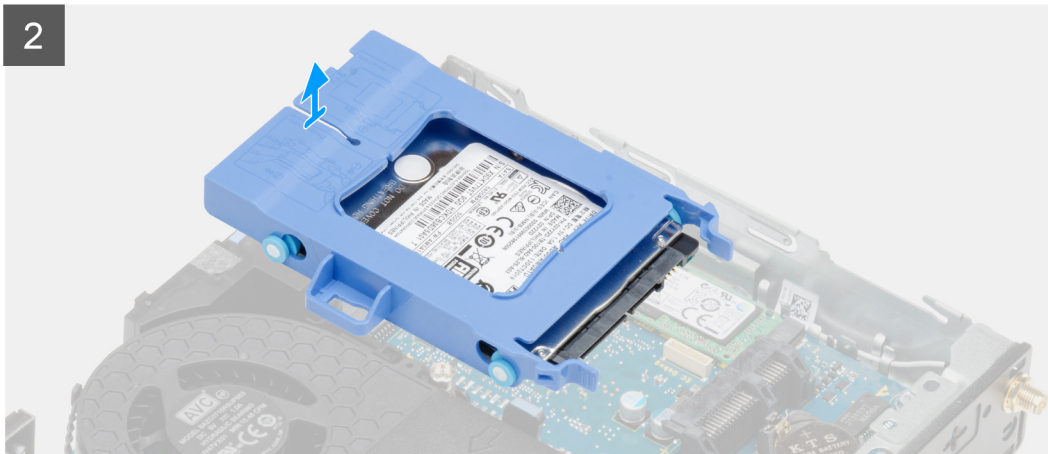
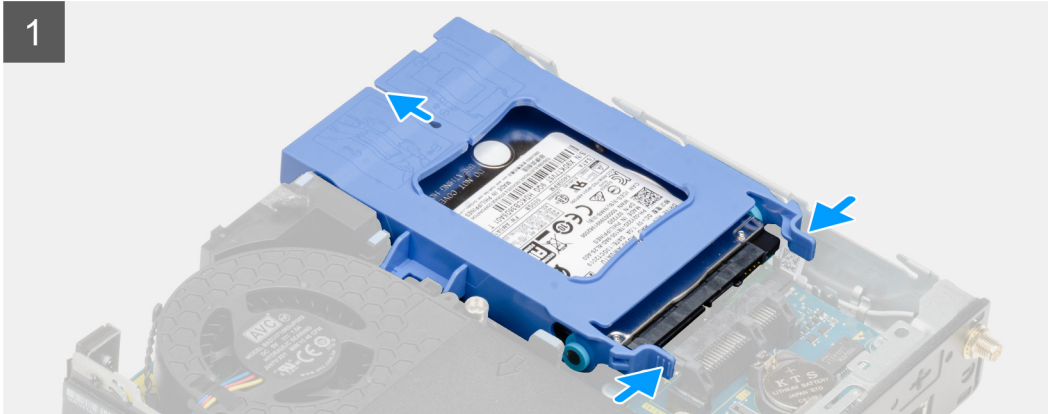
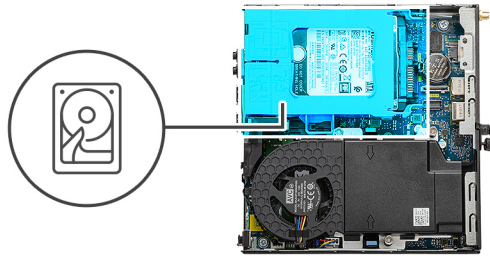

Schritte

1. Drücken Sie auf die Freigabelaschen auf der Festplattenbaugruppe und schieben Sie sie in Richtung der Vorderseite des Systems, um sie vom Anschluss auf der Systemplatine zu trennen.
2. Heben Sie die Festplattenbaugruppe aus dem System heraus.

 **ANMERKUNG:** Notieren Sie sich die Ausrichtung des Festplattenlaufwerks, so dass Sie es korrekt wieder einsetzen können.

Entfernen der Festplattenlaufwerkhalterung

Voraussetzungen

1. Befolgen Sie die Anweisungen im Abschnitt [Vor der Arbeit an Komponenten im Inneren des Computers](#).
2. Entfernen Sie die [Seitenabdeckung](#).
3. Entfernen Sie die [2,5-Zoll-Festplattenbaugruppe](#).

Info über diese Aufgabe

Die nachfolgenden Abbildungen zeigen die Position der Festplattenlaufwerkhalterung und bieten eine visuelle Darstellung des Verfahrens zum Entfernen.

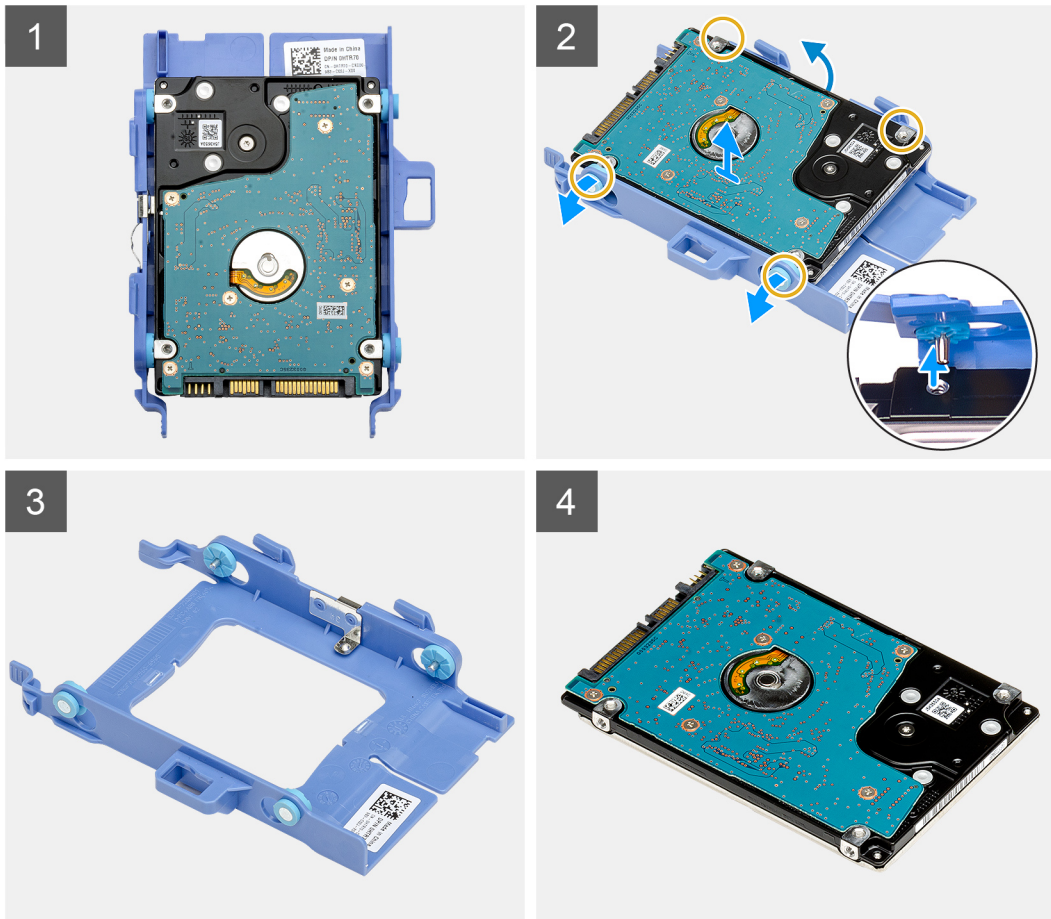

Schritte

1. Ziehen Sie an einer Seite der Festplattenlaufwerkhalterung, um die Haltestifte auf der Halterung aus den Aussparungen an der Festplatte zu lösen.
2. Heben Sie das Laufwerk aus der Laufwerkhalterung heraus.

Installieren der Festplattenlaufwerkhalterung

Voraussetzungen

Wenn Sie eine Komponente austauschen, muss die vorhandene Komponente entfernt werden, bevor Sie das Installationsverfahren durchführen.

Info über diese Aufgabe

Die nachfolgende Abbildung zeigt die Position der Festplattenlaufwerkhalterung und bietet eine visuelle Darstellung des Installationsverfahrens.

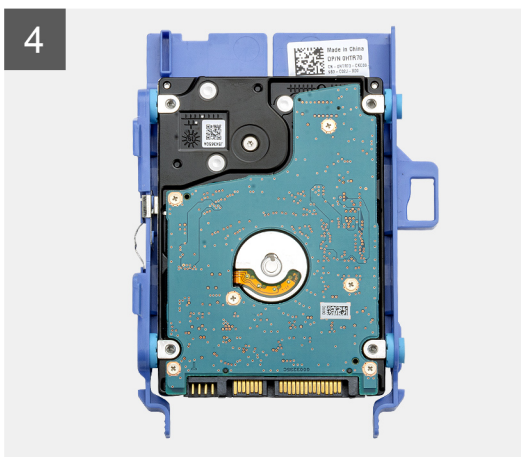
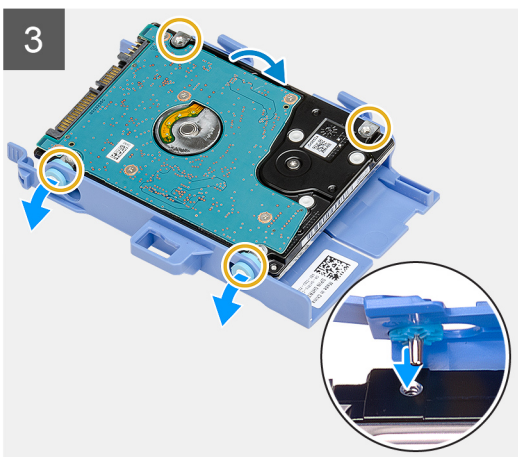

Schritte

1. Positionieren Sie das Festplattenlaufwerk in der Festplattenlaufwerkhalterung.
2. Richten Sie die Stifte an der Festplattenlaufwerkhalterung mit den Aussparungen am Laufwerk aus und setzen Sie sie ein.

i ANMERKUNG: Notieren Sie sich die Ausrichtung des Festplattenlaufwerks, so dass Sie es korrekt wieder einsetzen können.

Nächste Schritte

1. Installieren Sie die [2,5-Zoll- Festplattenbaugruppe](#).
2. Bringen Sie die [Seitenabdeckung](#) an.
3. Befolgen Sie die Anweisungen im Abschnitt [Nach der Arbeit an Komponenten im Inneren des Computers](#).

Einbauen der 2,5-Zoll- Festplattenbaugruppe

Voraussetzungen

Wenn Sie eine Komponente austauschen, muss die vorhandene Komponente entfernt werden, bevor Sie das Installationsverfahren durchführen.

Info über diese Aufgabe

Die nachfolgende Abbildung zeigt die Position der Festplattenbaugruppe und bietet eine visuelle Darstellung des Installationsverfahrens.

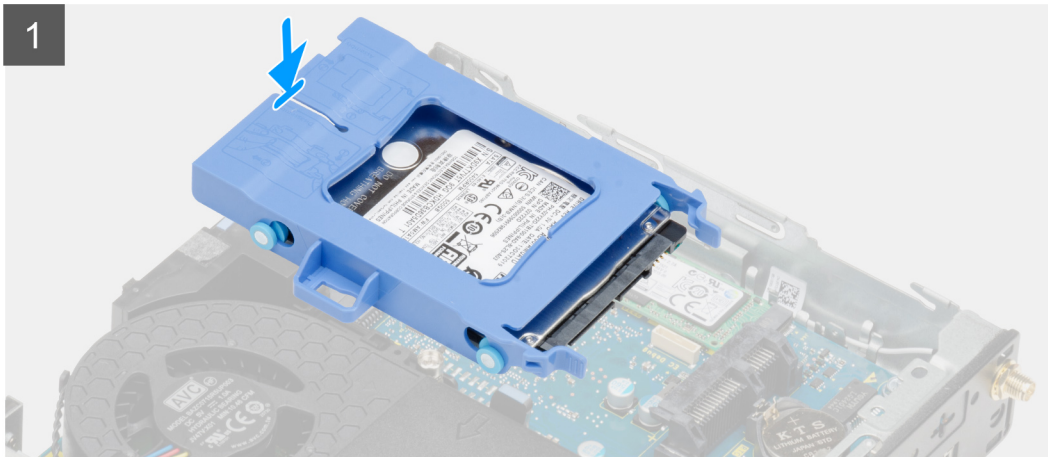
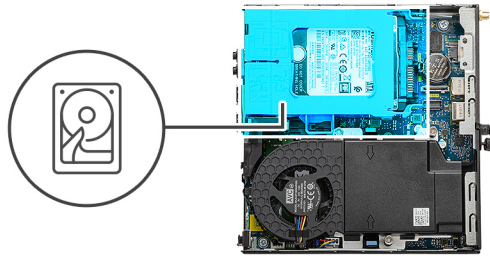

Schritte

1. Setzen Sie die Festplattenbaugruppe in den Steckplatz auf dem Computer.
2. Schieben Sie die Festplattenbaugruppe in Richtung des Anschlusses auf der Systemplatine, bis die Freigabelaschen einrasten.

Nächste Schritte

1. Bringen Sie die [Seitenabdeckung](#) an.
2. Befolgen Sie die Anweisungen im Abschnitt [Nach der Arbeit an Komponenten im Inneren des Computers](#).

SSD-Laufwerk

Entfernen des M.2-2230-PCIe-SSD-Laufwerks

Voraussetzungen

1. Befolgen Sie die Anweisungen im Abschnitt [Vor der Arbeit an Komponenten im Inneren des Computers](#).
2. Entfernen Sie die [Seitenabdeckung](#).
3. Entfernen Sie die [Festplattenbaugruppe](#).

Info über diese Aufgabe

Die folgenden Abbildungen zeigen die Position des Solid-State-Laufwerks und stellen das Verfahren zum Entfernen bildlich dar.



1x
M2x3.5

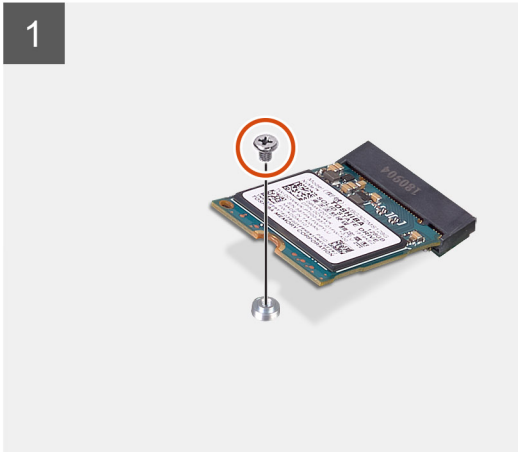

Schritte

1. Entfernen Sie die Schraube (M2x3.5), mit der das SSD-Laufwerk an der Systemplatine befestigt ist.
2. Schieben und heben Sie das SSD-Laufwerk von der Systemplatine ab.

Einbauen des M.2-2230-PCIe-SSD-Laufwerks

Voraussetzungen

Wenn Sie eine Komponente austauschen, muss die vorhandene Komponente entfernt werden, bevor Sie das Installationsverfahren durchführen.

Info über diese Aufgabe

Die folgende Abbildung zeigt die Position des Solid-State-Laufwerks und stellt das Verfahren zum Einbauen bildlich dar.



1x
M2x3.5

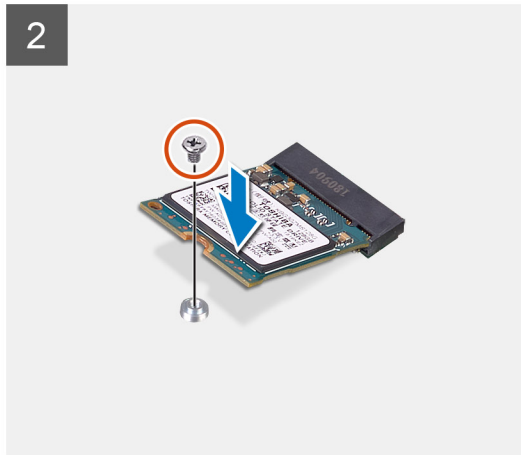
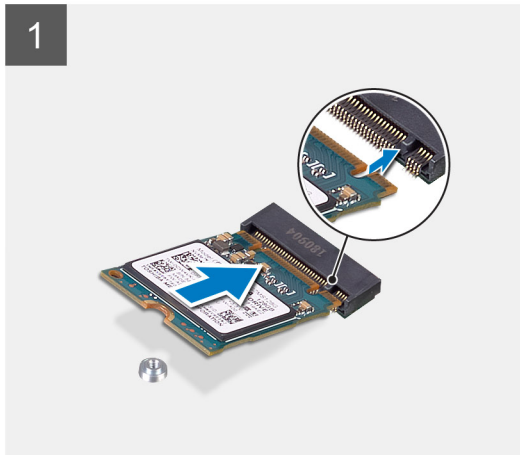
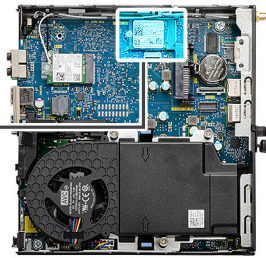

Schritte

1. Richten Sie die Kerbe auf dem SSD-Laufwerk an der Lasche des SSD-Laufwerk-Anschlusses auf der Systemplatine aus.
2. Setzen Sie das SSD-Laufwerk in einem Winkel von 45 Grad in den SSD-Anschluss ein.
3. Bringen Sie die Schraube (M2x3.5) zur Befestigung des M.2-2230-PCIe-SSD-Laufwerks an der Systemplatine wieder an.

Nächste Schritte

1. Installieren Sie die [Festplattenbaugruppe](#).
2. Bringen Sie die [Seitenabdeckung](#) an.
3. Befolgen Sie die Anweisungen im Abschnitt [Nach der Arbeit an Komponenten im Inneren des Computers](#).

Entfernen des M.2 2280-PCIe-SSD-Laufwerks

Voraussetzungen

1. Befolgen Sie die Anweisungen im Abschnitt [Vor der Arbeit an Komponenten im Inneren des Computers](#).
2. Entfernen Sie die [Seitenabdeckung](#).
3. Entfernen Sie die [Festplattenbaugruppe](#).

Info über diese Aufgabe

Die folgenden Abbildungen zeigen die Position des Solid-State-Laufwerks und stellen das Verfahren zum Entfernen bildlich dar.



1x
M2x3.5

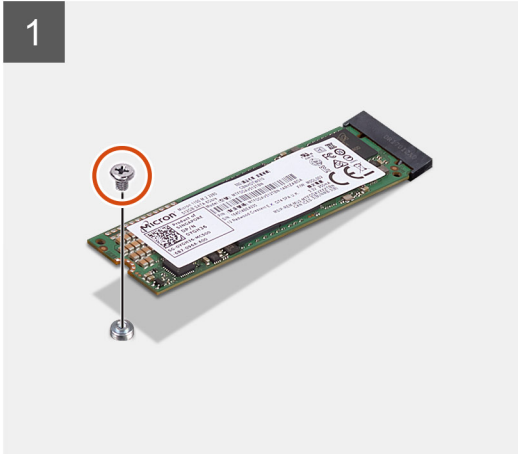
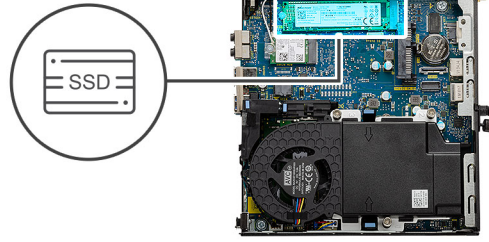

Schritte

1. Entfernen Sie die Schraube (M2x3.5), mit der das SSD-Laufwerk an der Systemplatine befestigt ist.
2. Schieben und heben Sie das SSD-Laufwerk von der Systemplatine ab.

Einbauen des M.2 2280-PCIe-SSD-Laufwerks

Voraussetzungen

Wenn Sie eine Komponente austauschen, muss die vorhandene Komponente entfernt werden, bevor Sie das Installationsverfahren durchführen.

Info über diese Aufgabe

Die folgende Abbildung zeigt die Position des Solid-State-Laufwerks und stellt das Verfahren zum Einbauen bildlich dar.



1x
M2x3.5

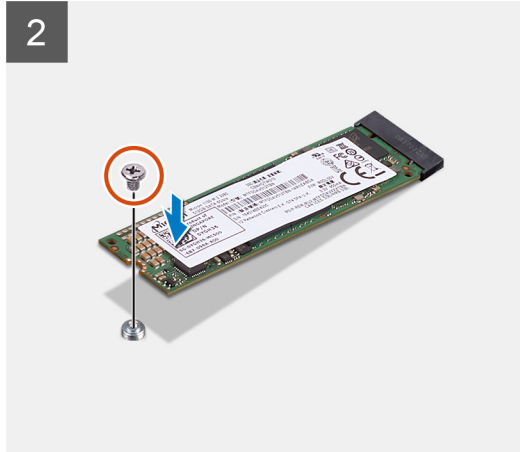
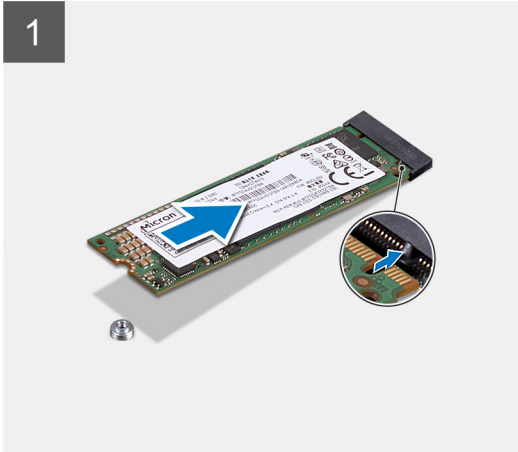
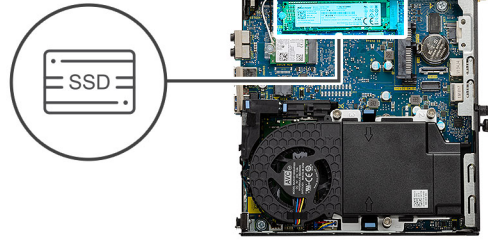

Schritte

1. Richten Sie die Kerbe auf dem SSD-Laufwerk an der Lasche des SSD-Laufwerk-Anschlusses auf der Systemplatine aus.
2. Setzen Sie das SSD-Laufwerk in einem Winkel von 45 Grad in den SSD-Anschluss ein.
3. Bringen Sie die Schraube (M2x3.5) zur Befestigung des M.2 2280-PCIe-SSD-Laufwerks an der Systemplatine wieder an.

Nächste Schritte

1. Installieren Sie die [Festplattenbaugruppe](#).
2. Bringen Sie die [Seitenabdeckung](#) an.
3. Befolgen Sie die Anweisungen im Abschnitt [Nach der Arbeit an Komponenten im Inneren des Computers](#).

Lüfterbaugruppe

Entfernen der Lüfterbaugruppe

Voraussetzungen

1. Befolgen Sie die Anweisungen im Abschnitt [Vor der Arbeit an Komponenten im Inneren des Computers](#).
2. Entfernen Sie die [Seitenabdeckung](#).

Info über diese Aufgabe

Die nachfolgenden Abbildungen zeigen die Position der Lüfterbaugruppe und stellen das Verfahren zum Entfernen bildlich dar.

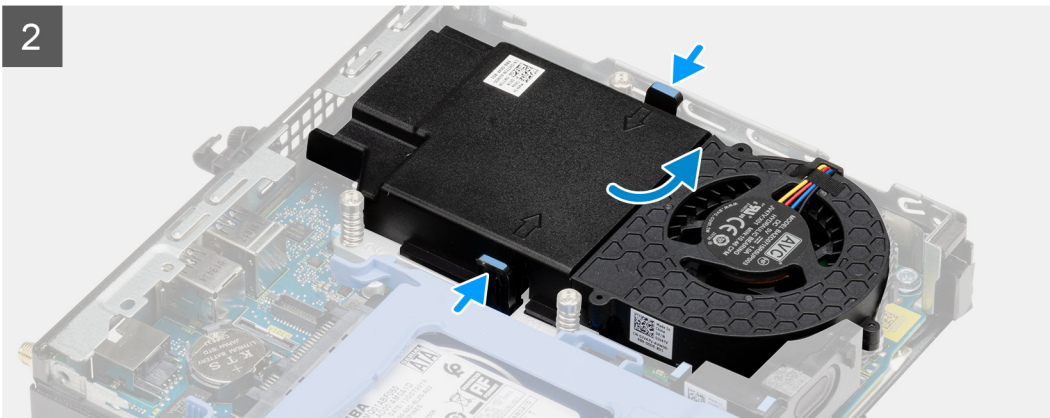
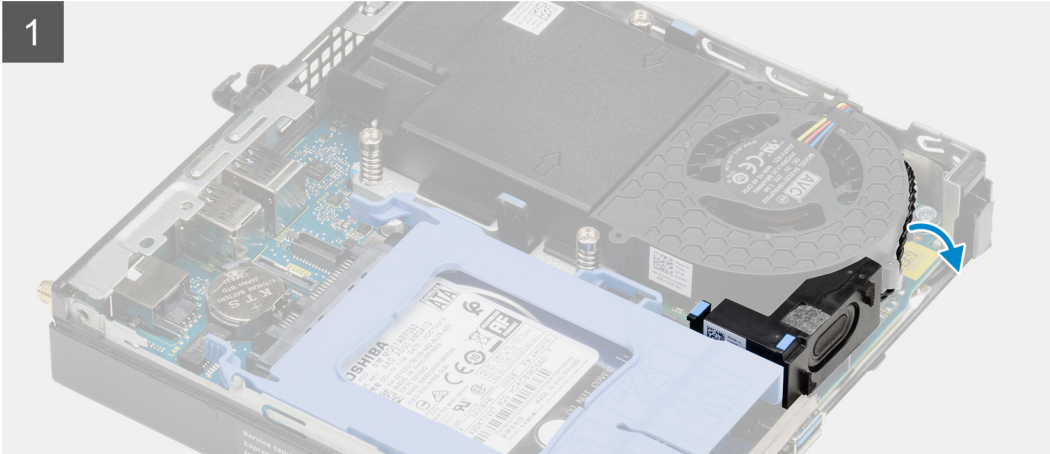
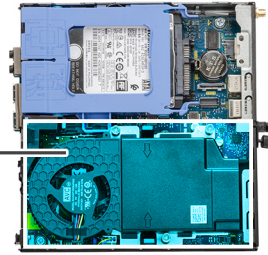
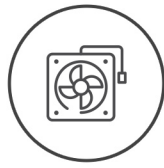

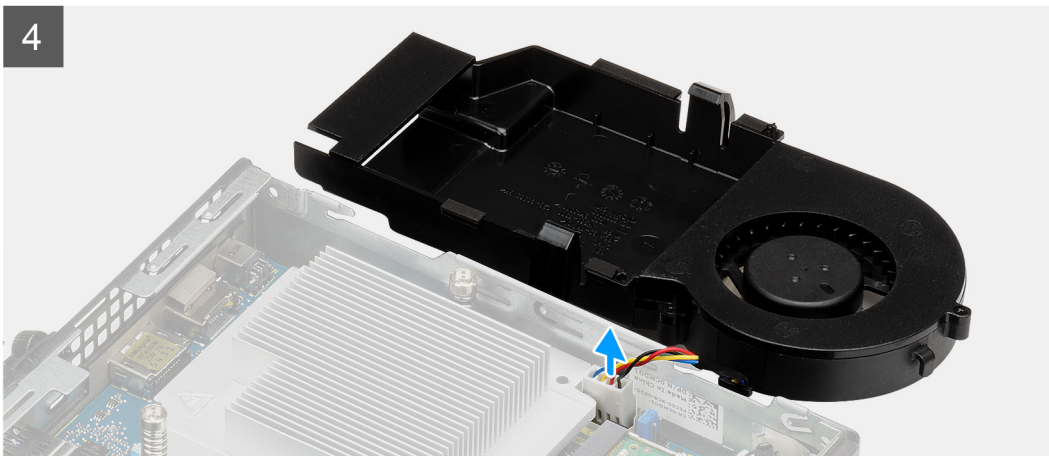
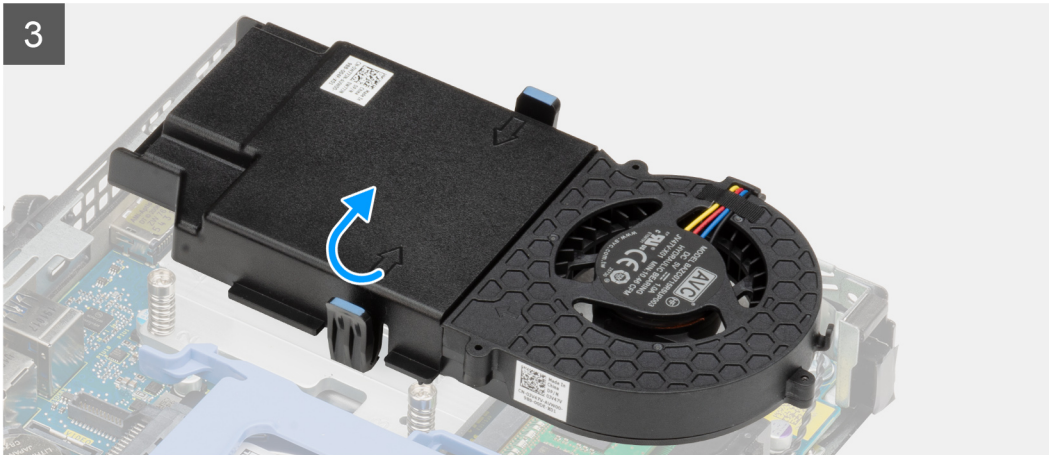

Schritte

1. Entfernen Sie das Lautsprecherkabel aus den Kabelführungen an der Lüfterbaugruppe.
2. Drücken Sie auf die blauen Laschen an beiden Seiten des Lüfters und schieben Sie den Lüfter nach oben, um ihn aus dem System zu lösen.
3. Drehen Sie die Lüfterbaugruppe um.
4. Ziehen Sie das Lüfterkabel vom Anschluss auf der Systemplatine ab. Heben Sie die Lüfterbaugruppe aus dem Computer heraus.

Einbauen der Lüfterbaugruppe

Voraussetzungen

Wenn Sie eine Komponente austauschen, muss die vorhandene Komponente entfernt werden, bevor Sie das Installationsverfahren durchführen.

Info über diese Aufgabe

Die nachfolgenden Abbildungen zeigen die Position der Lüfterbaugruppe und stellen das Verfahren zum Entfernen bildlich dar.

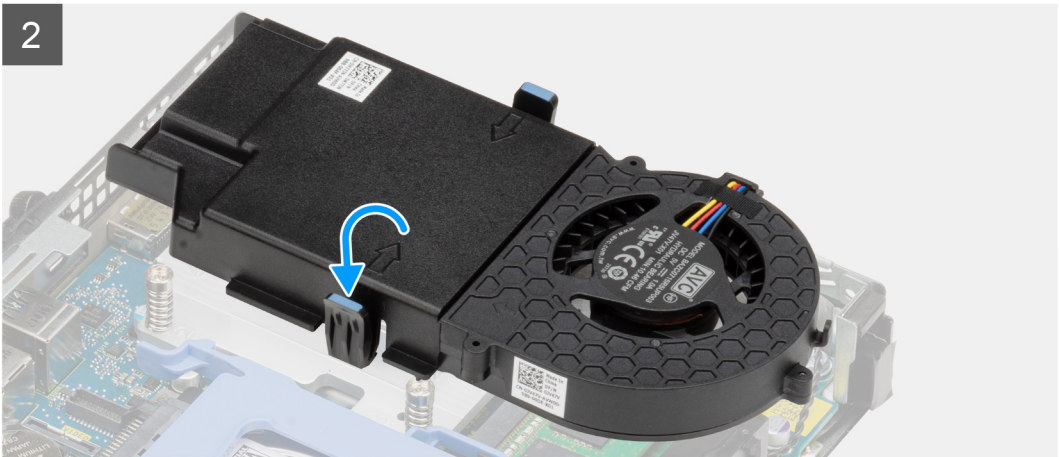
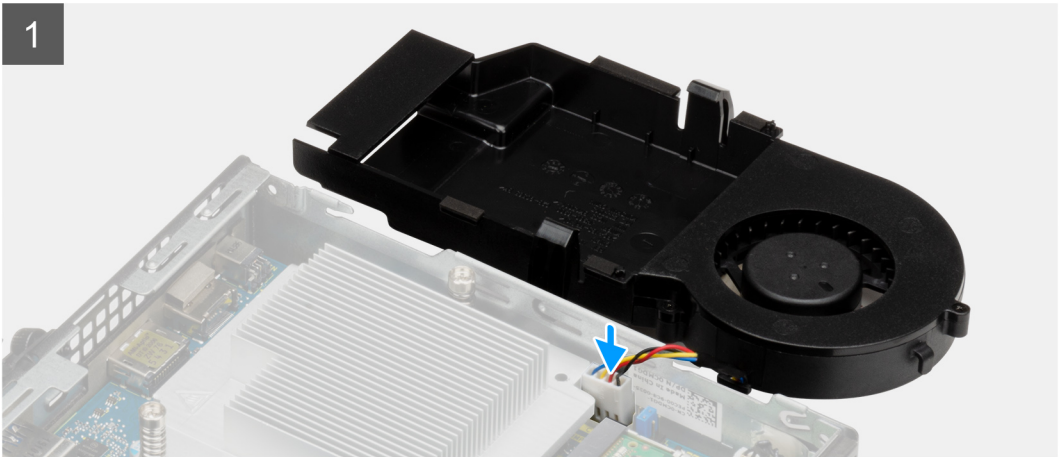

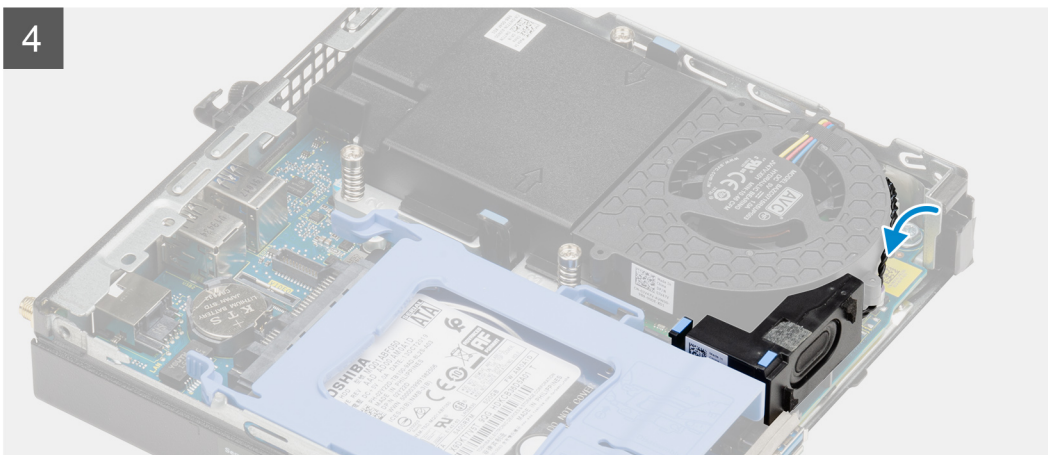
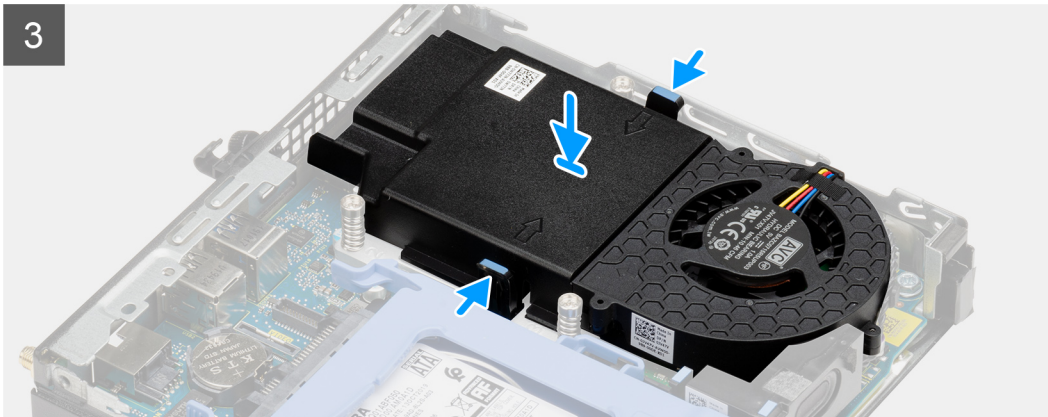
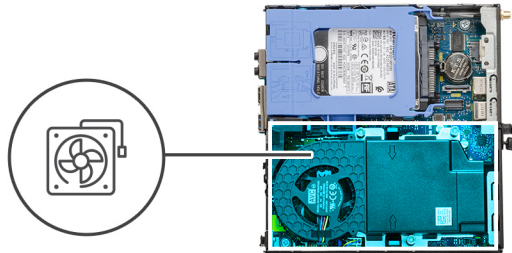

Schritte

1. Schließen Sie das Lüfterkabel an den Anschluss auf der Systemplatine an.
2. Drehen Sie die Lüfterbaugruppe um.
3. Drücken Sie auf die Freigabelasche auf der Lüfterbaugruppe und platzieren Sie sie auf dem System, bis sie hörbar einrastet.
4. Führen Sie das Lautsprecherkabel durch die Kabelführungen der Lüfterbaugruppe.

Nächste Schritte

1. Bringen Sie die [Seitenabdeckung](#) an.
2. Befolgen Sie die Anweisungen im Abschnitt [Nach der Arbeit an Komponenten im Inneren des Computers](#).

WLAN-Karte

Entfernen der WLAN-Karte

Voraussetzungen

1. Befolgen Sie die Anweisungen im Abschnitt [Vor der Arbeit an Komponenten im Inneren des Computers](#).

2. Entfernen Sie die [Seitenabdeckung](#).
3. Entfernen Sie die [Festplattenbaugruppe](#).

Info über diese Aufgabe

Die nachfolgenden Abbildungen zeigen die Position der Wireless-Karte und bieten eine visuelle Darstellung des Verfahrens zum Entfernen.



1x
M2x3.5

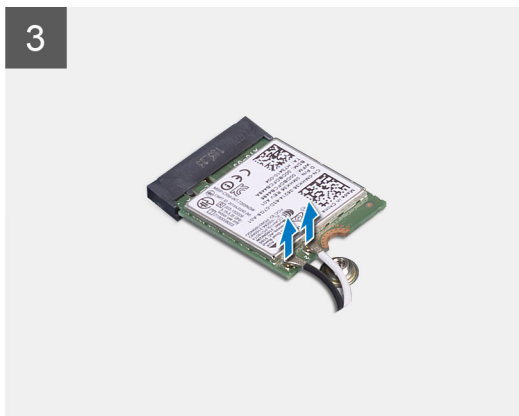
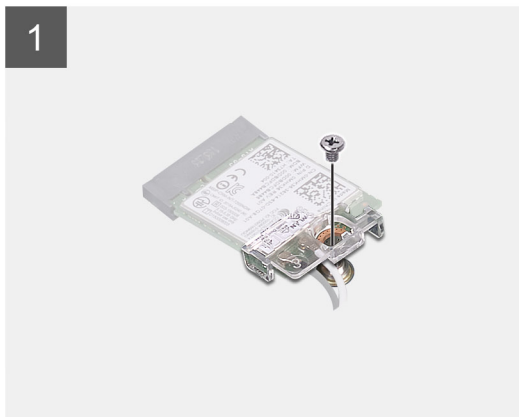
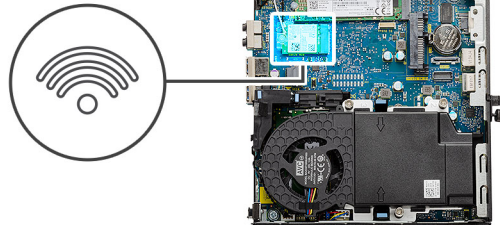

Schritte

1. Entfernen Sie die Schraube (M2x3.5), mit der die WLAN-Kartenhalterung an der Systemplatine befestigt ist.
2. Heben Sie die WLAN-Kartenhalterung von der WLAN-Karte ab.
3. Trennen Sie die Antennenkabel von der WLAN-Karte.
4. Schieben und heben Sie die WLAN-Karte aus dem Anschluss auf der Hauptplatine.

Einbauen der WLAN-Karte

Voraussetzungen

Wenn Sie eine Komponente austauschen, muss die vorhandene Komponente entfernt werden, bevor Sie das Installationsverfahren durchführen.

Info über diese Aufgabe

Die nachfolgende Abbildung zeigt die Position der Wireless-Karte und bietet eine visuelle Darstellung des Verfahrens zum Einbauen.



1x
M2x3.5

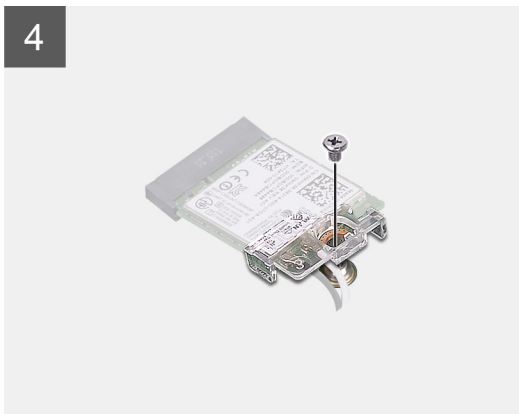
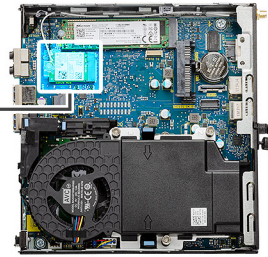

Schritte

1. Verbinden Sie die Antennenkabel mit der WLAN-Karte.
Die folgende Tabelle enthält die Farbcodierung der Antennenkabel für die WLAN-Karte für den Computer.

Tabelle 2. Farbcodierung des Antennenkabels

Anschlüsse auf der Wireless-Karte	Antennenkabelfarbe
Netz kabel (weißes Dreieck)	Weiß
Auxiliary-Kabel (schwarzes Dreieck)	Schwarz

2. Setzen Sie die WLAN-Kartenhalterung auf, um die Antennenkabel zu befestigen.
3. Richten Sie die Kerbe der WLAN-Karte an der Halterung des WLAN-Kartensteckplatzes aus. Setzen Sie die WLAN-Karte in den entsprechenden Anschluss auf der Systemplatine ein.
4. Bringen Sie die Schraube (M2x3.5) wieder an, um die WLAN-Kartenhalterung an der WLAN-Karte zu befestigen.

Nächste Schritte

1. Installieren Sie die [Festplattenbaugruppe](#).
2. Bringen Sie die [Seitenabdeckung](#) an.

3. Befolgen Sie die Anweisungen im Abschnitt [Nach der Arbeit an Komponenten im Inneren des Computers](#).

Kühlkörper

Entfernen des Kühlkörpers

Voraussetzungen

1. Befolgen Sie die Anweisungen im Abschnitt [Vor der Arbeit an Komponenten im Inneren des Computers](#).
2. Entfernen Sie die [Seitenabdeckung](#).
3. Entfernen Sie die [Lüfterbaugruppe](#).

Info über diese Aufgabe

Die nachfolgenden Abbildungen zeigen die Position des Kühlkörpers und stellen das Verfahren zum Entfernen bildlich dar.

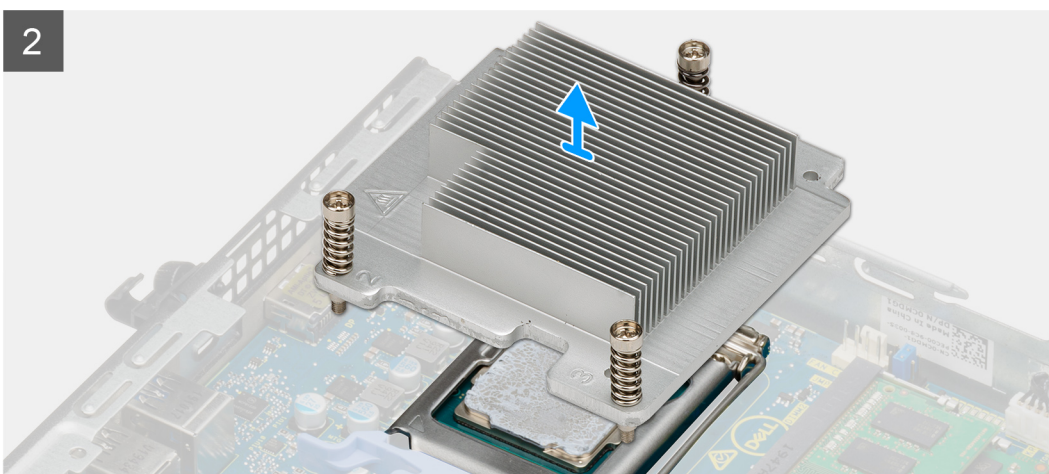
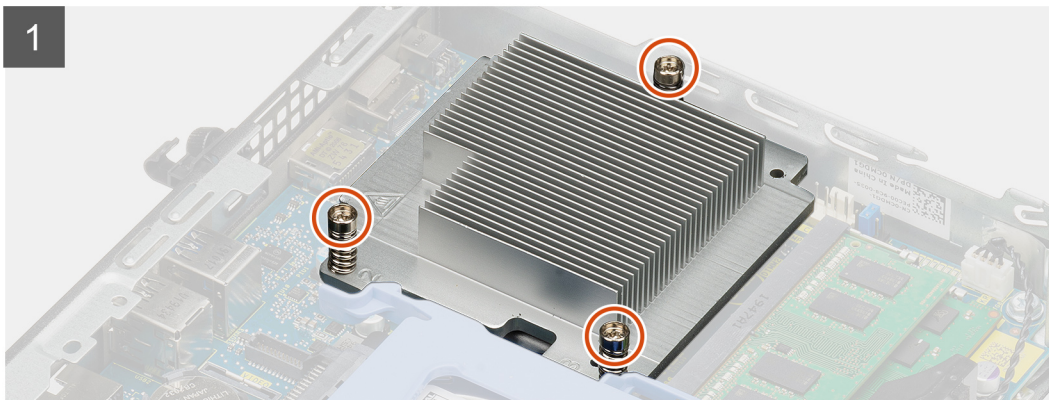
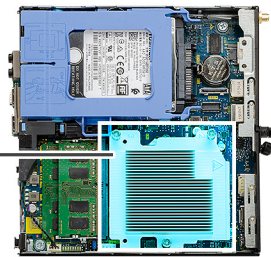

Schritte

1. Lösen Sie die drei unverlierbaren Schrauben, mit denen der Kühlkörper am System befestigt ist.

ANMERKUNG: Lösen Sie die Schrauben in der auf dem Kühlkörperetikett angegebenen Reihenfolge (1, 2, 3).

2. Heben Sie den Kühlkörper von der Systemplatine ab.

Einsetzen des Kühlkörpers

Voraussetzungen

Wenn Sie eine Komponente austauschen, muss die vorhandene Komponente entfernt werden, bevor Sie das Installationsverfahren durchführen.

Info über diese Aufgabe

Die nachfolgende Abbildung zeigt die Position des Kühlkörpers und bietet eine visuelle Darstellung des Installationsverfahrens.

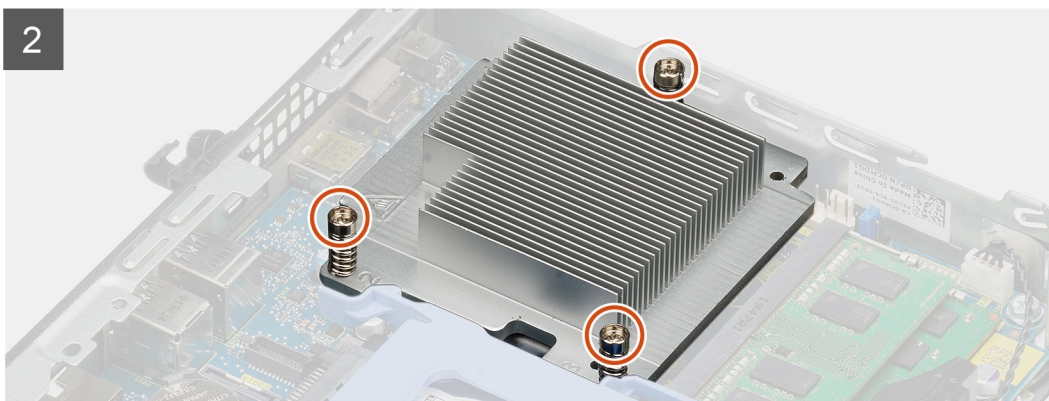
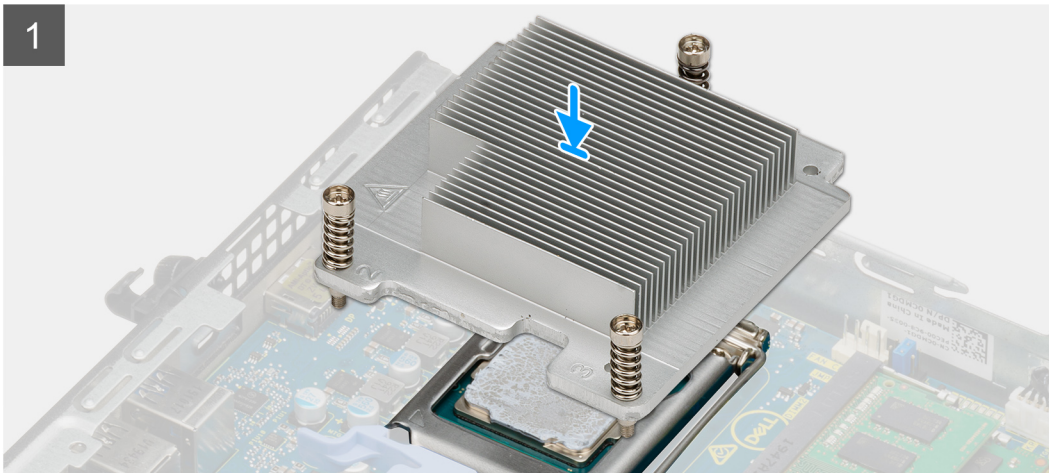
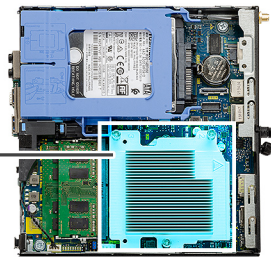

Schritte

1. Richten Sie die Schrauben am Kühlkörper an den Schraubenhalterungen auf der Systemplatine aus und setzen Sie den Kühlkörper auf den Prozessor.
2. Ziehen Sie die unverlierbaren Schrauben an, mit denen der Kühlkörper an der Systemplatine befestigt ist.

ANMERKUNG: Ziehen Sie die Schrauben in der auf dem Kühlkörperetikett angegebenen Reihenfolge (1,2,3) fest.

Nächste Schritte

1. Bauen Sie die [Lüfterbaugruppe](#) ein.
2. Bringen Sie die [Seitenabdeckung](#) an.
3. Befolgen Sie die Anweisungen im Abschnitt [Nach der Arbeit an Komponenten im Inneren des Computers](#).

Knopfzellenbatterie

Entfernen der Knopfzellenbatterie

Voraussetzungen

1. Befolgen Sie die Anweisungen im Abschnitt [Vor der Arbeit an Komponenten im Inneren des Computers](#).
2. Entfernen Sie die [Seitenabdeckung](#).

ANMERKUNG: Durch das Entfernen der Knopfzellenbatterie wird das BIOS auf die Standardeinstellungen zurückgesetzt. Daher sollten Sie vor dem Entfernen der Knopfzellenbatterie die BIOS-Einstellungen notieren.

Info über diese Aufgabe

Die nachfolgenden Abbildungen zeigen die Position der Knopfzellenbatterie und bieten eine visuelle Darstellung des Verfahrens zum Entfernen.

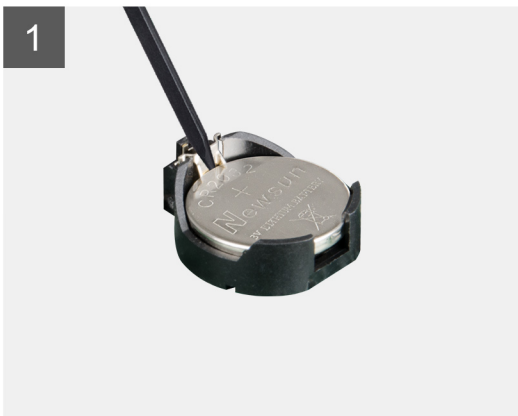
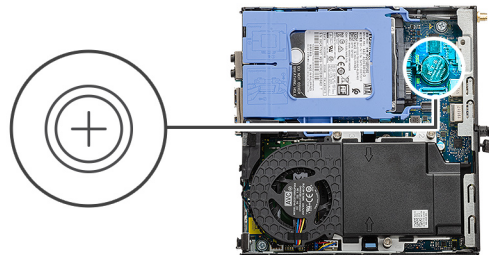

Schritte

1. Hebeln Sie die Knopfzellenbatterie mit einem Kunststoffstift vorsichtig aus der Akkuhalterung auf der Systemplatine.
2. Entfernen Sie die Knopfzellenbatterie aus dem Computer.

Einsetzen der Knopfzellenbatterie

Voraussetzungen

Wenn Sie eine Komponente austauschen, muss die vorhandene Komponente entfernt werden, bevor Sie das Installationsverfahren durchführen.

Info über diese Aufgabe

Die folgende Abbildung zeigt die Position der Knopfzellenbatterie und stellt das Verfahren zum Einsetzen bildlich dar.

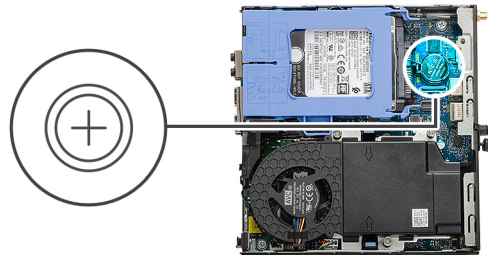

Schritte

1. Fügen Sie die Batterie mit dem positiven Pol (+)-Symbol nach oben ein und schieben Sie sie unter die Sicherungslaschen auf der positiven Seite des Anschlusses.
2. Drücken Sie die Batterie in den Anschluss, bis sie einrastet.

Nächste Schritte

1. Bringen Sie die [Seitenabdeckung](#) an.
2. Befolgen Sie die Anweisungen im Abschnitt [Nach der Arbeit an Komponenten im Inneren des Computers](#).

Speichermodule

Entfernen der Speichermodule

Voraussetzungen

1. Befolgen Sie die Anweisungen im Abschnitt [Vor der Arbeit an Komponenten im Inneren des Computers](#).
2. Entfernen Sie die [Seitenabdeckung](#).
3. Entfernen Sie die [Lüfterbaugruppe](#).

Info über diese Aufgabe

Die nachfolgenden Abbildungen zeigen die Position der Speichermodule und stellen das Verfahren zum Entfernen bildlich dar.

VORSICHT: Halten Sie das Speichermodul an den Kanten, um Schäden am Speichermodul zu verhindern. Berühren Sie nicht die Komponenten auf den Speichermodulen.

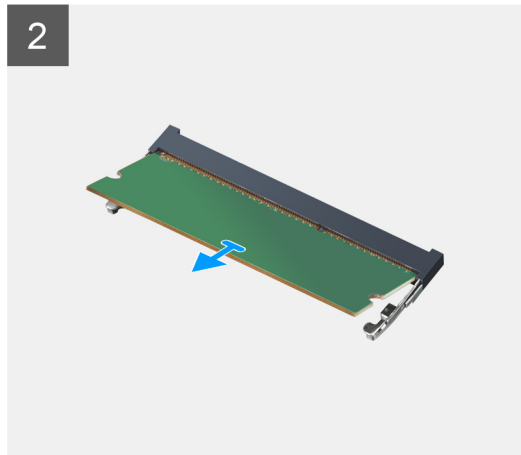
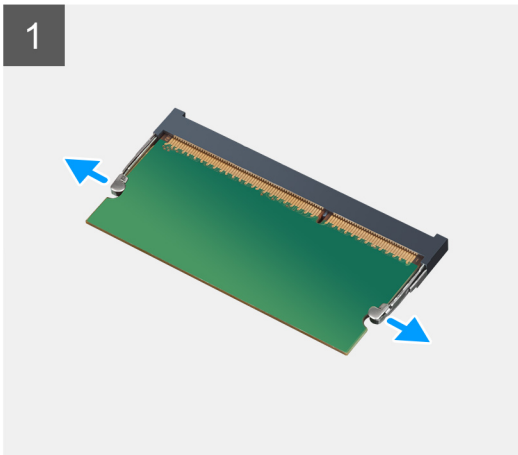
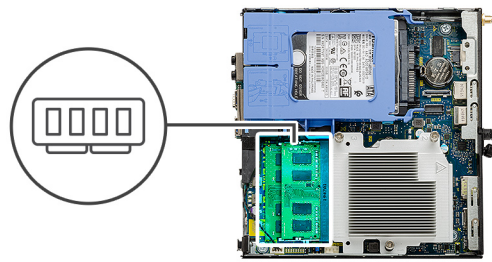

Schritte

1. Ziehen Sie die Sicherungsklammern vom Speichermodul weg, bis es herauspringt.
2. Schieben Sie das Speichermodul aus dem Speichermodulsteckplatz.

Einsetzen der Speichermodule

Voraussetzungen

Wenn Sie eine Komponente austauschen, muss die vorhandene Komponente entfernt werden, bevor Sie das Installationsverfahren durchführen.

Info über diese Aufgabe

Die nachfolgende Abbildung zeigt die Position der Speichermodule und bietet eine visuelle Darstellung des Installationsverfahrens.

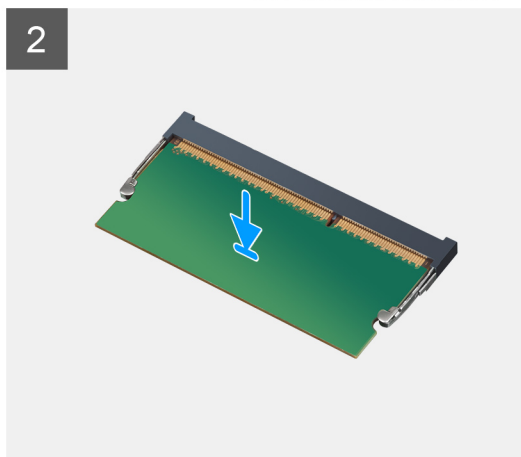
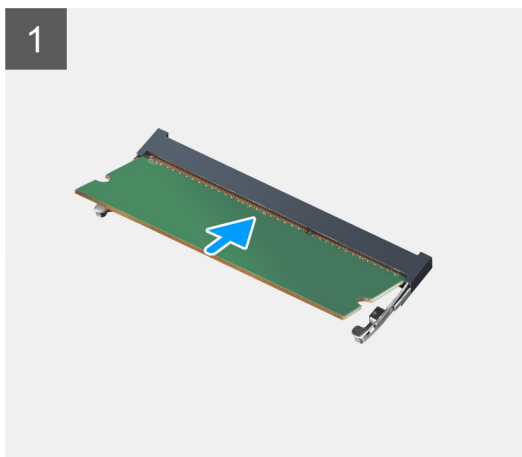
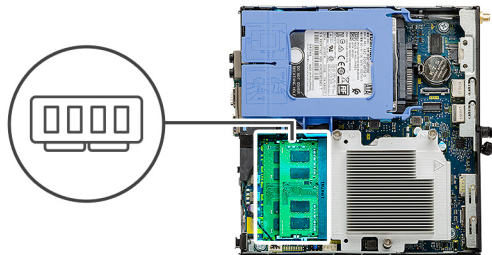

Schritte

1. Richten Sie die Kerbe am Speichermodul an der Halterung des Speichermodulsteckplatzes aus.
2. Schieben Sie das Speichermodul fest und schräg in den Steckplatz und drücken Sie es nach unten, bis es mit einem Klicken einrastet.

i ANMERKUNG: Wenn kein Klicken zu vernehmen ist, entfernen Sie das Speichermodul und installieren Sie es erneut.

Nächste Schritte

1. Bauen Sie die [Lüfterbaugruppe](#) ein.
2. Bringen Sie die [Seitenabdeckung](#) an.
3. Befolgen Sie die Anweisungen im Abschnitt [Nach der Arbeit an Komponenten im Inneren des Computers](#).

Lautsprecher

Entfernen des Lautsprechers

Voraussetzungen

1. Befolgen Sie die Anweisungen im Abschnitt [Vor der Arbeit an Komponenten im Inneren des Computers](#).
2. Entfernen Sie die [Seitenabdeckung](#).
3. Entfernen Sie die [Lüfterbaugruppe](#).

Info über diese Aufgabe

Die nachfolgenden Abbildungen zeigen die Position des Lautsprechers und stellen das Verfahren zum Entfernen bildlich dar.

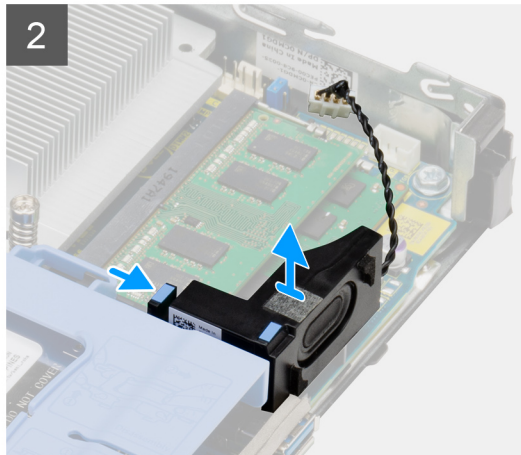
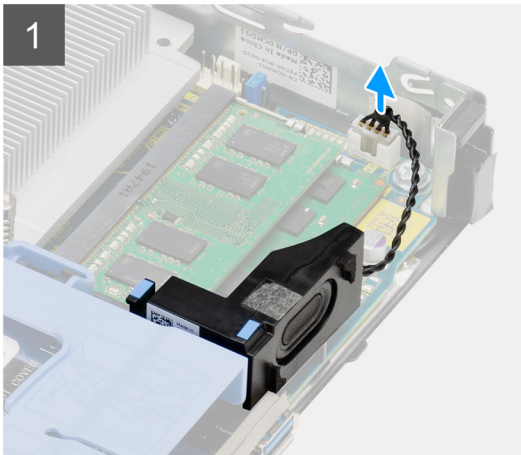
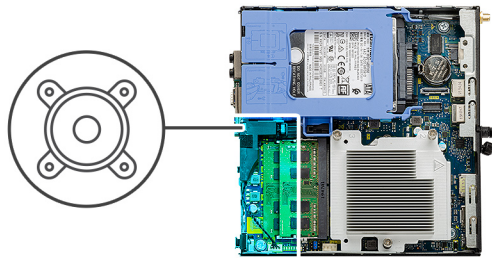

Schritte

1. Trennen Sie das Lautsprecherkabel von der Hauptplatine.
2. Drücken Sie auf die Freigabelasche und heben Sie den Lautsprecher mit dem Kabel von der Systemplatine.

Einbauen des Lautsprechers

Voraussetzungen

Wenn Sie eine Komponente austauschen, muss die vorhandene Komponente entfernt werden, bevor Sie das Installationsverfahren durchführen.

Info über diese Aufgabe

Die folgende Abbildung zeigt die Position des Lautsprechers und stellt das Installationsverfahren bildlich dar.

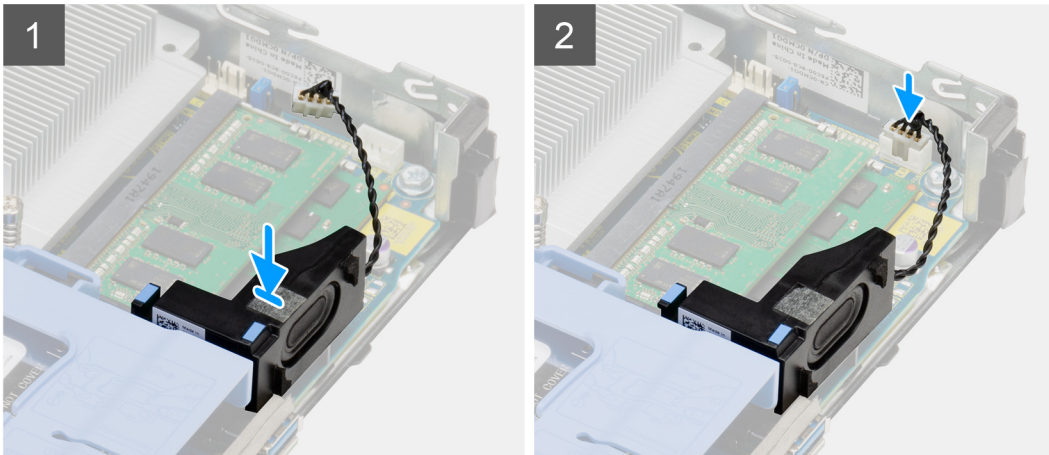
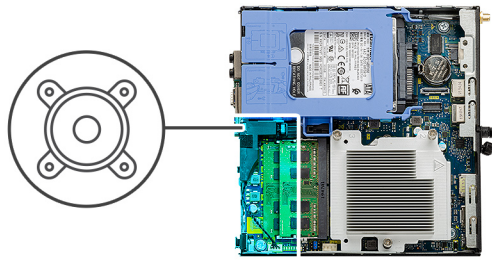

Schritte

1. Richten Sie den Lautsprecher aus, führen Sie ihn in den Steckplatz ein und drücken Sie ihn, bis die Freigabelasche einrastet.
2. Verbinden Sie das Lautsprecherkabel mit der Systemplatine.

Nächste Schritte

1. Bauen Sie die [Lüfterbaugruppe](#) ein.
2. Bringen Sie die [Seitenabdeckung](#) an.
3. Befolgen Sie die Anweisungen im Abschnitt [Nach der Arbeit an Komponenten im Inneren des Computers](#).

Optionale E/A-Module (Typ C/HDMI/VGA/DP/Seriell)

Entfernen optionaler E/A-Module (Typ C/HDMI/VGA/DP/Seriell)

Voraussetzungen

1. Befolgen Sie die Anweisungen im Abschnitt [Vor der Arbeit an Komponenten im Inneren des Computers](#).
2. Entfernen Sie die [Seitenabdeckung](#).

Info über diese Aufgabe

Die nachfolgenden Abbildungen zeigen die Position der optionalen E/A-Module und stellen das Verfahren zum Entfernen bildlich dar.

Schritte

1. Entfernen Sie die zwei M3x3-Schrauben, mit denen das optionale E/A-Modul am Computergehäuse befestigt ist.
2. Trennen Sie das E/A-Modul vom Anschluss auf der Systemplatine.
3. Entfernen Sie das E/A-Modul aus dem Computer.

Installieren optionaler E/A-Module (Typ C/HDMI/VGA/DP/Seriell)

Voraussetzungen

Wenn Sie eine Komponente austauschen, muss die vorhandene Komponente entfernt werden, bevor Sie das Installationsverfahren durchführen.

Info über diese Aufgabe

Die nachfolgenden Abbildungen zeigen die Position der Hauptplatte und bieten eine visuelle Darstellung des Installationsverfahrens.

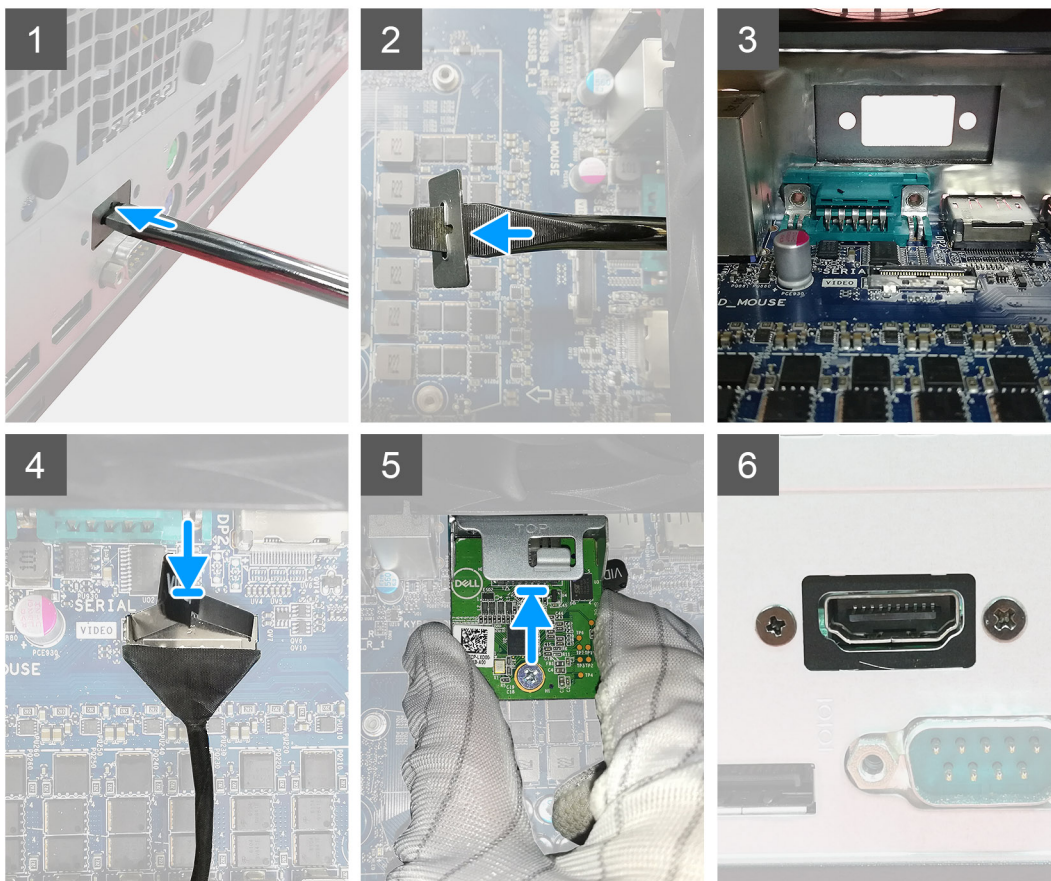

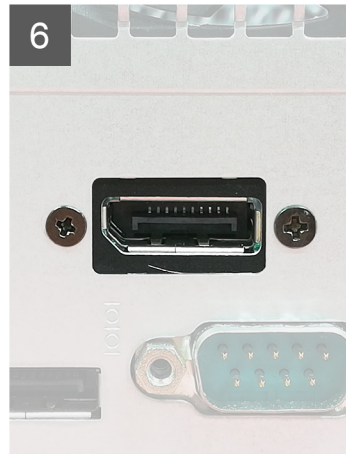
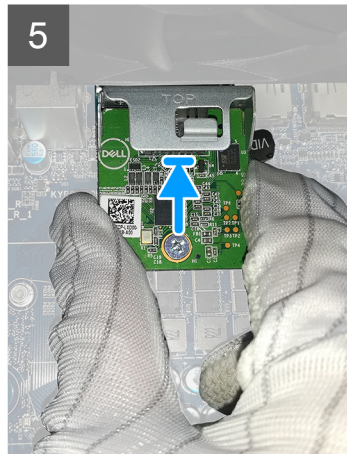
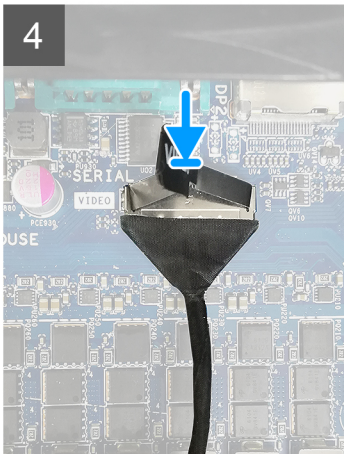
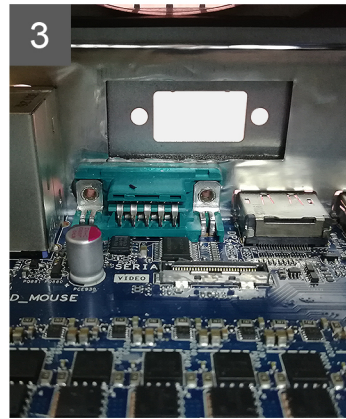
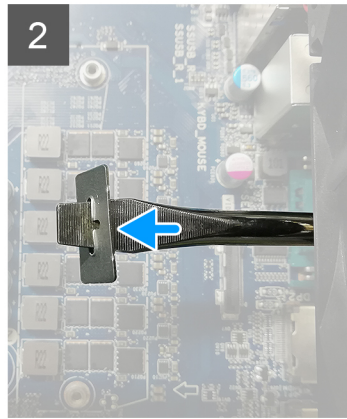
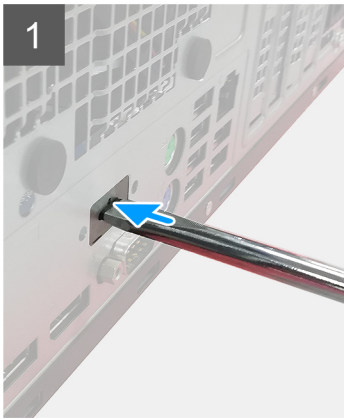

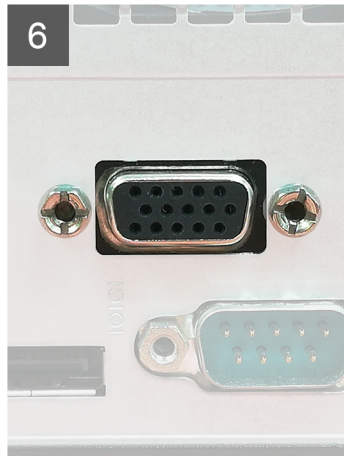
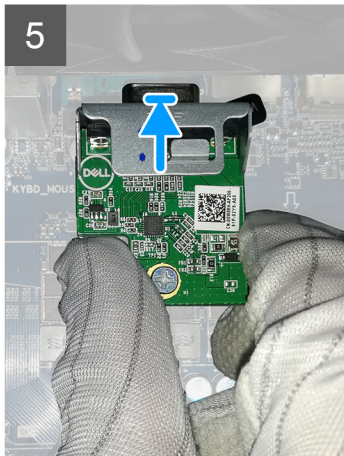
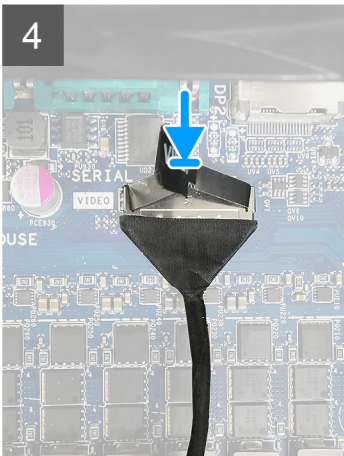
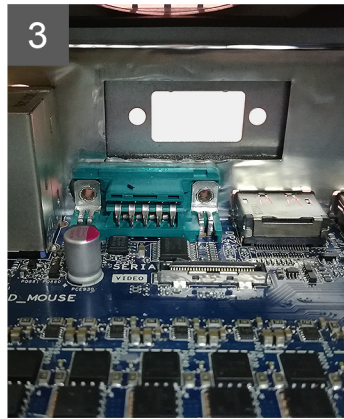
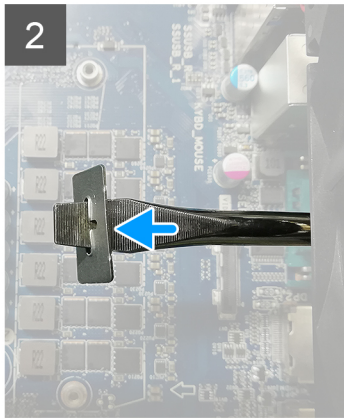
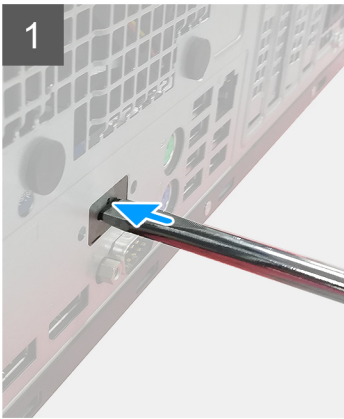

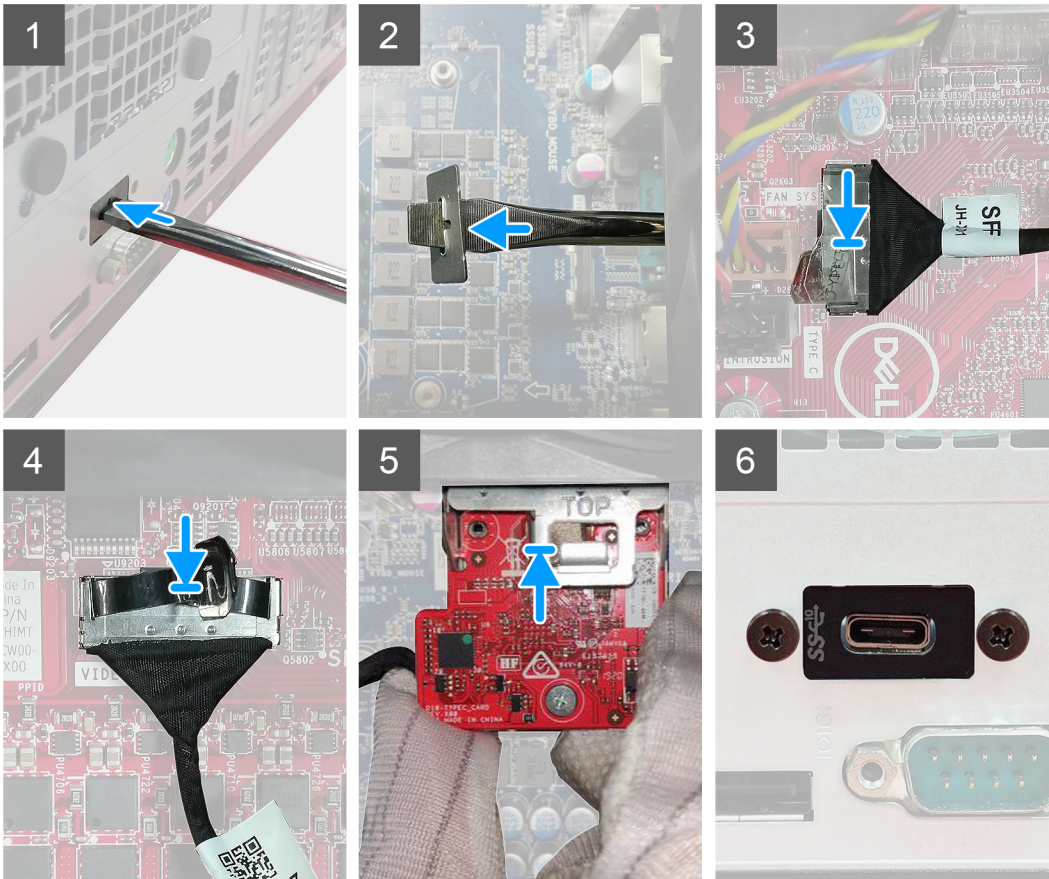

Schritte

1. Um die Dummy-Metallhalterung zu entfernen, setzen Sie einen Schlitzschraubendreher in die Bohrung der Halterung ein. Drücken Sie auf die Halterung, um die Halterung zu lösen, und heben Sie die Halterung aus dem System heraus.
2. Setzen Sie das optionale E/A-Modul (Typ-C/HDMI/VGA/DP/Seriell) von der Innenseite Ihres Computers aus in seinen Steckplatz ein.
3. Verbinden Sie das E/A-Kabel mit dem Anschluss auf der Systemplatine.
4. Bringen Sie die zwei M3x3-Schrauben wieder an, um das optionale E/A-Modul am System zu befestigen.

Nächste Schritte

1. Bringen Sie die [Seitenabdeckung](#) an.
2. Befolgen Sie die Anweisungen im Abschnitt [Nach der Arbeit an Komponenten im Inneren des Computers](#).

Prozessor

Entfernen des Prozessors

Voraussetzungen

1. Befolgen Sie die Anweisungen im Abschnitt [Vor der Arbeit an Komponenten im Inneren des Computers](#).

2. Entfernen Sie die [Seitenabdeckung](#).
3. Entfernen Sie die [Lüfterbaugruppe](#).
4. Entfernen Sie den [Kühlkörper](#).

Info über diese Aufgabe

Die nachfolgenden Abbildungen zeigen die Position des Prozessors und stellen das Verfahren zum Entfernen bildlich dar.

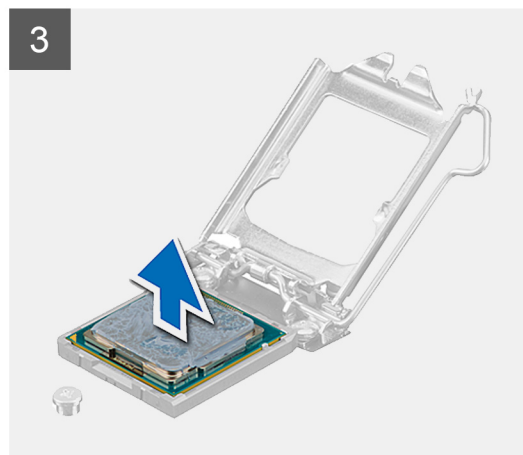
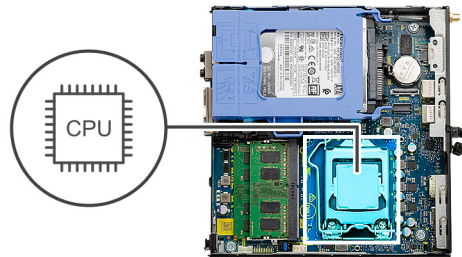

Schritte

1. Drücken Sie den Entriegelungshebel nach unten und schieben Sie ihn vom Prozessor weg, um ihn aus der Sicherungslasche zu lösen.
2. Heben Sie den Hebel nach oben und heben Sie die Prozessorabdeckung an.

⚠ VORSICHT: Achten Sie beim Entfernen des Prozessors darauf, dass Sie die Kontaktstifte im Sockel nicht berühren und keine Fremdkörper darauf gelangen.

3. Heben Sie den Prozessor vorsichtig aus dem Prozessorsockel.

Einbauen des Prozessors

Voraussetzungen

Wenn Sie eine Komponente austauschen, muss die vorhandene Komponente entfernt werden, bevor Sie das Installationsverfahren durchführen.

Info über diese Aufgabe

Die nachfolgende Abbildung zeigt die Position des Prozessors und bietet eine visuelle Darstellung des Installationsverfahrens.

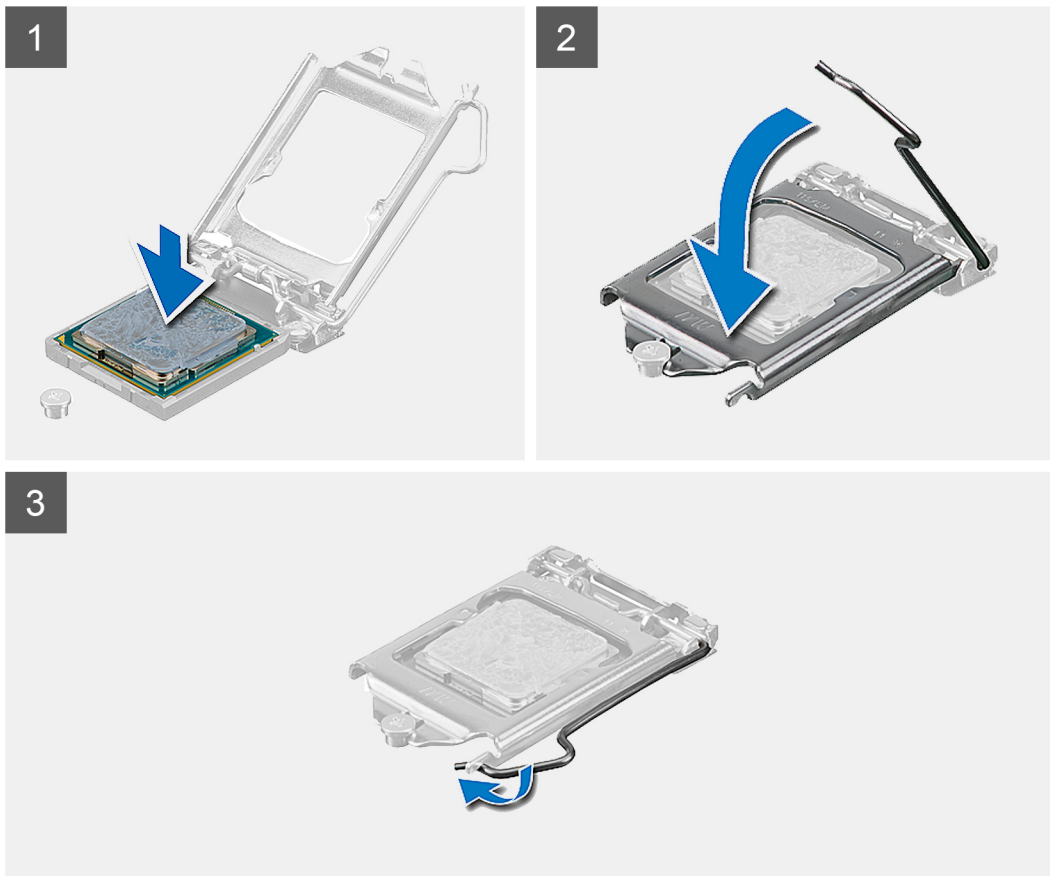
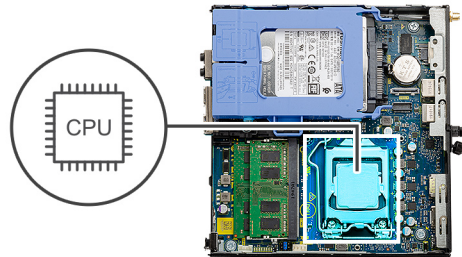

Schritte

1. Richten Sie die Stift-1-Ecke des Prozessors mit der Stift-1-Ecke des Prozessorsockels aus und setzen Sie den Prozessor dann in den Prozessorsockel ein.
i ANMERKUNG: Die Kontaktstift-1-Ecke des Prozessors weist ein Dreiecksymbol auf, das an dem Dreiecksymbol auf der Kontaktstift-1-Ecke des Prozessorsockels ausgerichtet werden muss. Wenn der Prozessor korrekt eingesetzt ist, befinden sich alle vier Ecken auf gleicher Höhe. Wenn eine oder mehrere Ecken des Moduls höher als andere liegen, ist der Prozessor falsch eingesetzt.
2. Schließen Sie die Prozessorabdeckung, wenn der Prozessor vollständig im Sockel eingesetzt ist.
3. Drücken Sie den Entriegelungshebel nach unten und drücken Sie ihn unter die Sicherungslasche, um ihn zu verriegeln.

Nächste Schritte

1. Bauen Sie den [Kühlkörper](#) ein.
2. Bauen Sie die [Lüfterbaugruppe](#) ein.
3. Bringen Sie die [Seitenabdeckung](#) an.
4. Befolgen Sie die Anweisungen im Abschnitt [Nach der Arbeit an Komponenten im Inneren des Computers](#).

Systemplatine

Entfernen der Systemplatine

Voraussetzungen

1. Befolgen Sie die Anweisungen im Abschnitt [Vor der Arbeit an Komponenten im Inneren des Computers](#).
2. Entfernen Sie die [Seitenabdeckung](#).
3. Nehmen Sie die [Festplattenbaugruppe](#) heraus.
4. Entfernen Sie das [Solid-State-Laufwerk](#).
5. Entfernen Sie die [WLAN-Karte](#).
6. Entfernen Sie die [Lüfterbaugruppe](#).
7. Entfernen Sie den [Kühlkörper](#).
8. Entfernen Sie die [Speichermodule](#).
9. Entfernen Sie den [Lautsprecher](#).
10. Entfernen Sie das [optionale E/A-Modul](#).
11. Entfernen Sie den [Prozessor](#).

Info über diese Aufgabe

Die nachfolgenden Abbildungen zeigen die Position der Systemplatine und bieten eine visuelle Darstellung des Verfahrens zum Entfernen.



4x
6-32



2x
M3x4

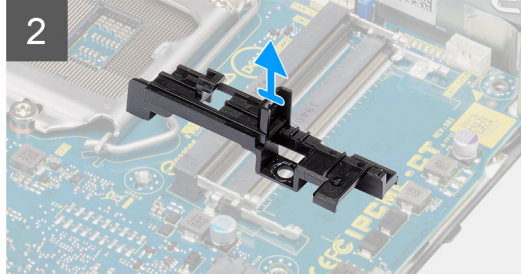
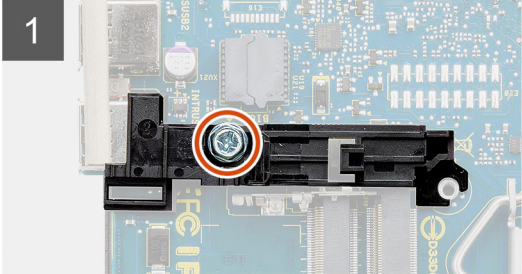



Schritte

1. Entfernen Sie die Schraube (6-32) zum Befestigen des Festplattenhalters an der Systemplatine.
2. Heben Sie den Festplattenhalter von der Systemplatine.
3. Entfernen Sie die zwei Schrauben (M3x4) und drei Schrauben (6-32), mit denen die Systemplatine am Gehäuse befestigt ist.
4. Heben Sie die Systemplatine aus dem Gehäuse heraus.

Einbauen der Systemplatine

Voraussetzungen

Wenn Sie eine Komponente austauschen, muss die vorhandene Komponente entfernt werden, bevor Sie das Installationsverfahren durchführen.

Info über diese Aufgabe

Die nachfolgende Abbildung zeigt die Position der Hauptplatine und bietet eine visuelle Darstellung des Installationsverfahrens.

1

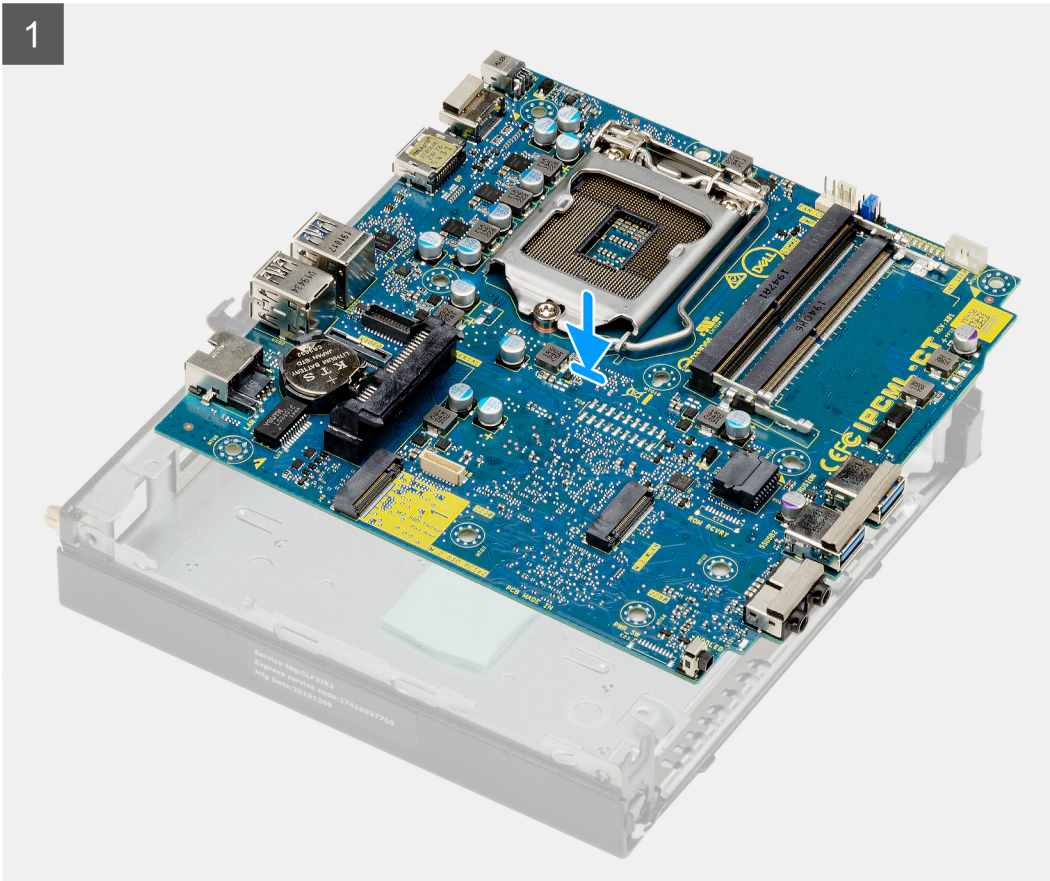



4x
6-32



2x
M3x4



2



3

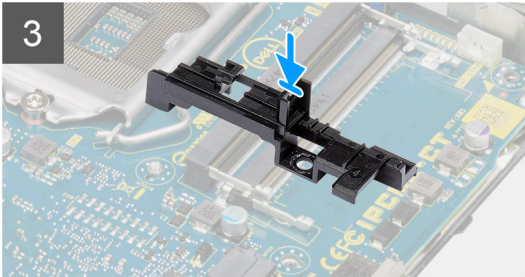

4

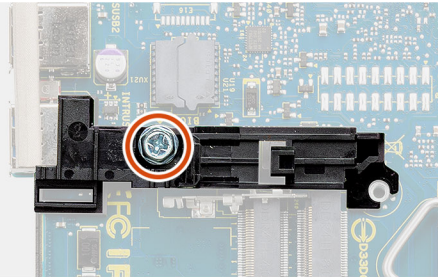

Schritte

1. Senken Sie die Systemplatine in das System ab, bis die Anschlüsse auf der Rückseite der Systemplatine an den Steckplätzen im Gehäuse und die Schraubenöffnungen der Systemplatine an den Abstandhaltern des Systems ausgerichtet sind.
2. Bringen Sie die beiden Schrauben (M3x4) und drei Schrauben (6-32) wieder an, mit denen die Systemplatine am Gehäuse befestigt wird.
3. Richten Sie den Schlitz auf der Halterung des Festplattenlaufwerksträgers an der Systemplatine aus und setzen Sie den Festplattenträger auf die Systemplatine.
4. Setzen Sie die Schraube (6-32) wieder ein, mit der die Halterung des Festplattenlaufwerksträgers an der Systemplatine befestigt wird.

Nächste Schritte

1. Installieren Sie den [Prozessor](#).
2. Installieren Sie das [optionale E/A-Modul](#).
3. Installieren Sie den [Lautsprecher](#).
4. Installieren Sie die [Speichermodule](#).
5. Bauen Sie den [Kühlkörper](#) ein.
6. Bauen Sie die [Lüfterbaugruppe](#) ein.
7. Setzen Sie die [WLAN-Karte](#) ein.
8. Bauen Sie das [SSD-Laufwerk](#) ein.
9. Installieren Sie die [Festplattenbaugruppe](#).

10. Bringen Sie die [Seitenabdeckung](#) an.
11. Befolgen Sie die Anweisungen im Abschnitt [Nach der Arbeit an Komponenten im Inneren des Computers](#).

Fehlerbehebung

Themen:

- Diagnose der Dell SupportAssist-Systemleistungsprüfung vor dem Start
- Verhalten der Diagnose-LED
- Diagnose-Fehlermeldungen
- Systemfehlermeldungen
- Ein- und Ausschalten des WLAN

Diagnose der Dell SupportAssist-Systemleistungsprüfung vor dem Start

Info über diese Aufgabe

Die SupportAssist-Diagnose (auch als Systemdiagnose bezeichnet) führt eine komplette Prüfung der Hardware durch. Die Diagnose der Dell SupportAssist-Systemleistungsprüfung vor dem Start ist in das BIOS integriert und wird intern vom BIOS gestartet. Die integrierte Systemdiagnose bietet eine Reihe von Optionen für bestimmte Geräte oder Gerätegruppen mit folgenden Funktionen:

- Tests automatisch oder in interaktivem Modus durchführen
- Tests wiederholen
- Testergebnisse anzeigen oder speichern
- Gründliche Tests durchführen, um weitere Testoptionen für Zusatzinformationen über die fehlerhaften Geräte zu erhalten
- Statusmeldungen anzeigen, die angeben, ob Tests erfolgreich abgeschlossen wurden
- Fehlermeldungen über Probleme während des Testvorgangs anzeigen

i ANMERKUNG: Einige Tests für bestimmte Geräte erfordern Benutzeraktionen. Stellen Sie sicher, dass Sie am Computerterminal sind, wenn die Diagnosetests durchgeführt werden.

Weitere Informationen finden Sie unter <https://www.dell.com/support/article/sln115162/>.

Ausführen der SupportAssist-Systemleistungsprüfung vor dem Systemstart

Schritte

1. Schalten Sie den Computer ein.
2. Wenn der Computer startet, drücken Sie die F12-Taste, sobald das Dell-Logo angezeigt wird.
3. Wählen Sie auf dem Startmenü-Bildschirm die Option **Diagnostics** (Diagnose).
4. Klicken Sie auf den Pfeil in der unteren linken Ecke.
Die Diagnose-Startseite wird angezeigt.
5. Klicken Sie auf den Pfeil in der unteren rechten Ecke, um zur Seitenliste zu gehen.
Die erkannten Elemente werden aufgelistet.
6. Um einen Diagnosetest für ein bestimmtes Gerät durchzuführen, drücken Sie die Esc-Taste und klicken dann auf **Yes (Ja)**, um den Diagnosetest zu stoppen.
7. Wählen Sie auf der linken Seite das Gerät aus und klicken Sie auf **Run Tests** (Test durchführen).
8. Bei etwaigen Problemen werden Fehlercodes angezeigt.
Notieren Sie sich den Fehlercode und die Validierungsnummer und wenden Sie sich an Dell.

Verhalten der Diagnose-LED

Tabelle 3. Verhalten der Diagnose-LED

Blinkmuster		Problembeschreibung	Lösungsvorschlag
Gelb	Weiß		
1	2	Nicht behebbarer SPI-Flash-Fehler	
2	1	CPU-Fehler	<ul style="list-style-type: none"> Führen Sie das Tool Dell SupportAssist/Dell Diagnostics aus. Wenn das Problem weiterhin besteht, muss die Systemplatine ersetzt werden.
2	2	Systemplatinenfehler (schließt eine Beschädigung des BIOS oder einen ROM-Fehler mit ein)	<ul style="list-style-type: none"> Flash mit neuester BIOS-Version Wenn das Problem weiterhin besteht, muss die Systemplatine ersetzt werden.
2	3	Kein Speicher/RAM erkannt	<ul style="list-style-type: none"> Prüfen Sie, ob das Speichermodul korrekt installiert ist. Wenn das Problem weiterhin besteht, muss das Speichermodul ersetzt werden.
2	4	Speicher-/RAM-Fehler	<ul style="list-style-type: none"> Zurücksetzen des Speichermoduls Wenn das Problem weiterhin besteht, muss das Speichermodul ersetzt werden.
2	5	Unzulässiger Speicher installiert	<ul style="list-style-type: none"> Zurücksetzen des Speichermoduls Wenn das Problem weiterhin besteht, muss das Speichermodul ersetzt werden.
2	6	Systemplatine / Chipsatzfehler / Fehler der Echtzeituhr / Gate A20-Fehler / Super-E/A-Fehler / Tastatur-Controller fehlerhaft	<ul style="list-style-type: none"> Flash mit neuester BIOS-Version Wenn das Problem weiterhin besteht, muss die Systemplatine ersetzt werden.
3	1	CMOS-Batteriefehler	<ul style="list-style-type: none"> Zurücksetzen der CMOS-Batterieverbinding Wenn das Problem weiterhin besteht, tauschen Sie den RTS-Akku aus.
3	2	PCI- oder Videokarten-/Chipfehler	Bauen Sie die Systemplatine wieder ein.
3	3	BIOS-Wiederherstellungsbild nicht gefunden	Flash mit neuester BIOS-Version

Tabelle 3. Verhalten der Diagnose-LED (fortgesetzt)

Blinkmuster		Problembeschreibung	Lösungsvorschlag
Gelb	Weiß		
			<ul style="list-style-type: none"> • Wenn das Problem weiterhin besteht, muss die Systemplatine ersetzt werden.
3	4	BIOS-Wiederherstellungsbild gefunden, aber ungültig	<ul style="list-style-type: none"> • Flash mit neuester BIOS-Version • Wenn das Problem weiterhin besteht, muss die Systemplatine ersetzt werden.
3	5	Stromschienenfehler	<ul style="list-style-type: none"> • Im EC ist ein Fehler bezüglich der Stromsequenzierung aufgetreten. • Wenn das Problem weiterhin besteht, muss die Systemplatine ersetzt werden.
3	6	Beschädigung von SBIOS-Flash	<ul style="list-style-type: none"> • Beschädigte Aktualisierung von SBIOS erkannt • Wenn das Problem weiterhin besteht, muss die Systemplatine ersetzt werden.
3	7	Intel ME (Management Engine) Fehler	<ul style="list-style-type: none"> • Zeitüberschreitung beim Warten auf Antwort auf HECI-Meldung von ME • Wenn das Problem weiterhin besteht, muss die Systemplatine ersetzt werden.
4	2	Problem mit der CPU-Stromkabelverbindung	

Diagnose-Fehlermeldungen

Tabelle 4. Diagnose-Fehlermeldungen

Fehlermeldungen	Beschreibung
AUXILIARY DEVICE FAILURE	Das Touchpad oder die externe Maus ist möglicherweise fehlerhaft. Prüfen Sie bei einer externen Maus die Kabelverbindung. Aktivieren Sie die Option Pointing Device (Zeigergerät) im System-Setup-Programm.
BAD COMMAND OR FILE NAME	Überprüfen Sie die Schreibweise des Befehls, die Position der Leerstellen und den angegebenen Zugriffspfad.
CACHE DISABLED DUE TO FAILURE	Der im Mikroprozessor integrierte Primär-Cache ist ausgefallen. Kontaktaufnahme mit Dell
CD DRIVE CONTROLLER FAILURE	Das optische Laufwerk reagiert nicht auf die Befehle vom Computer.
DATA ERROR	Die Daten auf der Festplatte können nicht gelesen werden.

Tabelle 4. Diagnose-Fehlermeldungen (fortgesetzt)

Fehlermeldungen	Beschreibung
DECREASING AVAILABLE MEMORY	Eines oder mehrere Speichermodule sind unter Umständen beschädigt oder nicht ordnungsgemäß eingesetzt. Setzen Sie die Speichermodule neu ein oder wechseln Sie sie gegebenenfalls aus.
DISK C: FAILED INITIALIZATION	Die Festplatte konnte nicht initialisiert werden. Führen Sie die Festplattenlaufwerk-Tests von Dell Diagnostics aus.
DRIVE NOT READY	Zum Fortsetzen dieses Vorgangs muss eine Festplatte im Laufwerkschacht vorhanden sein. Installieren Sie eine Festplatte im Laufwerkschacht.
ERROR READING PCMCIA CARD	Der Computer kann die ExpressCard nicht erkennen. Setzen Sie die Karte neu ein oder verwenden Sie eine andere Karte.
EXTENDED MEMORY SIZE HAS CHANGED	Die im NVRAM (nichtflüchtiger Speicher) verzeichnete Speichergröße stimmt nicht mit dem im Computer installierten Speichermodul überein. Den Computer neu starten. Wenn der Fehler erneut auftritt, wenden Sie sich an Dell .
THE FILE BEING COPIED IS TOO LARGE FOR THE DESTINATION DRIVE	Die Datei, die kopiert werden soll, ist entweder zu groß für den Datenträger oder es steht nicht genügend Speicherplatz auf dem Datenträger zur Verfügung. Kopieren Sie die Datei auf einen anderen Datenträger oder verwenden Sie einen Datenträger mit mehr Kapazität.
A FILENAME CANNOT CONTAIN ANY OF THE FOLLOWING CHARACTERS: \ / : * ? " < > -	Verwenden Sie diese Zeichen nicht in Dateinamen.
GATE A20 FAILURE	Unter Umständen ist ein Speichermodul nicht ordnungsgemäß befestigt. Setzen Sie das Speichermodul neu ein oder wechseln Sie es gegebenenfalls aus.
GENERAL FAILURE	Das Betriebssystem kann den Befehl nicht ausführen. Im Anschluss an die Meldung werden in der Regel detaillierte Informationen angezeigt. Beispiel: Bei Printer out of paper. Take the appropriate action.
HARD-DISK DRIVE CONFIGURATION ERROR	Der Computer kann den Laufwerktyp nicht erkennen. Fahren Sie den Computer herunter, entfernen Sie die Festplatte und starten Sie den Computer vom optischen Laufwerk neu. Fahren Sie anschließend den Computer herunter, installieren Sie das Festplattenlaufwerk erneut und starten Sie den Computer neu. Führen Sie die Festplattenlaufwerk-Tests (Hard Disk Drive-Tests) von Dell Diagnostics aus.
HARD-DISK DRIVE CONTROLLER FAILURE 0	Das Festplattenlaufwerk reagiert nicht auf die Befehle des Computers. Fahren Sie den Computer herunter, entfernen Sie die Festplatte und starten Sie den Computer vom optischen Laufwerk neu. Fahren Sie anschließend den Computer herunter, installieren Sie das Festplattenlaufwerk erneut und starten Sie den Computer neu. Besteht das Problem weiterhin, installieren Sie ein anderes Laufwerk. Führen Sie die Festplattenlaufwerk-Tests (Hard Disk Drive-Tests) von Dell Diagnostics aus.
HARD-DISK DRIVE FAILURE	Das Festplattenlaufwerk reagiert nicht auf die Befehle des Computers. Fahren Sie den Computer herunter, entfernen Sie die Festplatte und starten Sie den Computer vom optischen Laufwerk neu. Fahren Sie anschließend den Computer herunter, installieren Sie das Festplattenlaufwerk erneut und starten Sie den Computer neu. Besteht das Problem weiterhin, installieren Sie ein anderes Laufwerk. Führen Sie die Festplattenlaufwerk-Tests (Hard Disk Drive-Tests) von Dell Diagnostics aus.
HARD-DISK DRIVE READ FAILURE	Das Festplattenlaufwerk ist eventuell defekt. Fahren Sie den Computer herunter, entfernen Sie die Festplatte und starten

Tabelle 4. Diagnose-Fehlermeldungen (fortgesetzt)

Fehlermeldungen	Beschreibung
	Sie den Computer vom optischen Laufwerk neu. Fahren Sie anschließend den Computer herunter, installieren Sie das Festplattenlaufwerk erneut und starten Sie den Computer neu. Besteht das Problem weiterhin, installieren Sie ein anderes Laufwerk. Führen Sie die Festplattenlaufwerk-Tests (Hard Disk Drive-Tests) von Dell Diagnostics aus.
INSERT BOOTABLE MEDIA	Das Betriebssystem versucht, von einem nicht startfähigen Datenträger, beispielsweise einem optischen Laufwerk, zu starten. Insert bootable media (Startfähigen Datenträger einlegen)
INVALID CONFIGURATION INFORMATION-PLEASE RUN SYSTEM SETUP PROGRAM	Die Systemkonfigurationsdaten stimmen nicht mit der Hardwarekonfiguration überein. Diese Meldung wird in der Regel nach der Installation eines Speichermoduls angezeigt. Korrigieren Sie die entsprechenden Optionen im System-Setup-Programm.
KEYBOARD CLOCK LINE FAILURE	Überprüfen Sie bei einer externen Tastatur die Kabelverbindung. Führen Sie den Tastatur-Controller-Test (Keyboard Controller-Test) von Dell Diagnostics aus.
KEYBOARD CONTROLLER FAILURE	Überprüfen Sie bei einer externen Tastatur die Kabelverbindung. Starten Sie den Computer neu und berühren Sie Tastatur oder Maus während der Startroutine nicht. Führen Sie den Tastatur-Controller-Test (Keyboard Controller-Test) von Dell Diagnostics aus.
KEYBOARD DATA LINE FAILURE	Überprüfen Sie bei einer externen Tastatur die Kabelverbindung. Führen Sie den Tastatur-Controller-Test (Keyboard Controller-Test) von Dell Diagnostics aus.
KEYBOARD STUCK KEY FAILURE	Überprüfen Sie bei einer externen Tastatur oder einem externen Tastenblock die Kabelverbindung. Starten Sie den Computer neu und berühren Sie Tastatur oder Tasten während der Startroutine nicht. Führen Sie den Test auf feststeckende Tasten (Stuck Key) von Dell Diagnostics aus.
LICENSED CONTENT IS NOT ACCESSIBLE IN MEDIADIRECT	Dell MediaDirect kann die Beschränkungen "Digital Rights Management (DRM)" (Digitales Rechte-Management) in der Datei nicht überprüfen. Daher kann die Datei nicht abgespielt werden.
MEMORY ADDRESS LINE FAILURE AT ADDRESS, READ VALUE EXPECTING VALUE	Ein Speichermodul ist möglicherweise fehlerhaft oder falsch eingesetzt. Setzen Sie das Speichermodul neu ein oder wechseln Sie es gegebenenfalls aus.
MEMORY ALLOCATION ERROR	Das gerade gestartete Programm steht in Konflikt mit dem Betriebssystem, einem anderen Anwendungsprogramm oder einem Dienstprogramm. Fahren Sie den Computer herunter, warten Sie 30 Sekunden und starten Sie ihn dann neu. Führen Sie das Programm erneut aus. Wird die Fehlermeldung wieder angezeigt, lesen Sie in der Dokumentation zur Software nach.
MEMORY DOUBLE WORD LOGIC FAILURE AT ADDRESS, READ VALUE EXPECTING VALUE	Ein Speichermodul ist möglicherweise fehlerhaft oder falsch eingesetzt. Setzen Sie das Speichermodul neu ein oder wechseln Sie es gegebenenfalls aus.
MEMORY ODD/EVEN LOGIC FAILURE AT ADDRESS, READ VALUE EXPECTING VALUE	Ein Speichermodul ist möglicherweise fehlerhaft oder falsch eingesetzt. Setzen Sie das Speichermodul neu ein oder wechseln Sie es gegebenenfalls aus.
MEMORY WRITE/READ FAILURE AT ADDRESS, READ VALUE EXPECTING VALUE	Ein Speichermodul ist möglicherweise fehlerhaft oder falsch eingesetzt. Setzen Sie das Speichermodul neu ein oder wechseln Sie es gegebenenfalls aus.
NO BOOT DEVICE AVAILABLE	Der Computer kann das Festplattenlaufwerk nicht finden. Ist die Festplatte als Startgerät festgelegt, stellen Sie sicher, dass

Tabelle 4. Diagnose-Fehlermeldungen (fortgesetzt)

Fehlermeldungen	Beschreibung
	das Laufwerk installiert, richtig eingesetzt und als Startlaufwerk partitioniert ist.
NO BOOT SECTOR ON HARD DRIVE	Das Betriebssystem ist möglicherweise beschädigt. Wenden Sie sich an Dell.
NO TIMER TICK INTERRUPT	Möglicherweise arbeitet ein Chip auf der Systemplatine nicht einwandfrei. Führen Sie die System-Set-Überprüfung (System Set) von Dell Diagnostics aus.
NOT ENOUGH MEMORY OR RESOURCES. EXIT SOME PROGRAMS AND TRY AGAIN	Es sind zu viele Programme geöffnet. Schließen Sie alle Fenster und öffnen Sie das gewünschte Programm.
OPERATING SYSTEM NOT FOUND	Neuinstallation des Betriebssystems. Wenn das Problem weiterhin besteht, wenden Sie sich an Dell.
OPTIONAL ROM BAD CHECKSUM	Das optionale ROM ist ausgefallen. Wenden Sie sich an Dell.
SECTOR NOT FOUND	Das Betriebssystem kann einen Sektor auf der Festplatte nicht finden. Entweder ist ein Sektor defekt oder die Dateizuweisungstabelle (File Allocation Table, FAT) auf der Festplatte ist beschädigt. Führen Sie das Fehlerprüfprogramm von Windows aus, um die Dateistruktur auf der Festplatte zu überprüfen. Eine entsprechende Anleitung finden Sie in Windows Help and Support (Windows-Hilfe und Support) (klicken Sie zu diesem Zwecke auf Start > Help and Support (Start < Hilfe und Support)). Wenn eine große Anzahl an Sektoren defekt ist, müssen Sie die Daten sichern (falls möglich) und die Festplatte formatieren.
SEEK ERROR	Das Betriebssystem kann eine bestimmte Spur auf der Festplatte nicht finden.
SHUTDOWN FAILURE	Möglicherweise arbeitet ein Chip auf der Systemplatine nicht einwandfrei. Führen Sie die System-Set-Überprüfung (System Set) von Dell Diagnostics aus. Wenn die Meldung erneut angezeigt wird, wenden Sie sich an Dell.
TIME-OF-DAY CLOCK LOST POWER	Die Systemkonfigurationseinstellungen sind fehlerhaft. Schließen Sie den Computer an eine Steckdose an, um den Akku aufzuladen. Wenn das Problem weiterhin besteht, versuchen Sie, die Daten wiederherzustellen, indem Sie das System-Setup-Programm aufrufen und das Programm anschließend sofort beenden. Wenn die Meldung erneut angezeigt wird, wenden Sie sich an Dell.
TIME-OF-DAY CLOCK STOPPED	Die Reservebatterie, mit der die Systemkonfigurationseinstellungen unterstützt werden, muss unter Umständen wieder aufgeladen werden. Schließen Sie den Computer an eine Steckdose an, um den Akku aufzuladen. Wenn das Problem weiterhin besteht, wenden Sie sich an Dell.
TIME-OF-DAY NOT SET-PLEASE RUN THE SYSTEM SETUP PROGRAM	Die Uhrzeit- bzw. Datumsangaben, die im System-Setup-Programm gespeichert sind, stimmen nicht mit der Systemuhr überein. Korrigieren Sie die Einstellungen der Optionen Date and Time (Datum und Uhrzeit).
TIMER CHIP COUNTER 2 FAILED	Möglicherweise arbeitet ein Chip auf der Systemplatine nicht einwandfrei. Führen Sie die System-Set-Überprüfung (System Set) von Dell Diagnostics aus.
UNEXPECTED INTERRUPT IN PROTECTED MODE	Der Tastatur-Controller ist möglicherweise defekt oder ein Speichermodul ist möglicherweise nicht richtig befestigt. Führen Sie die Systemspeicherüberprüfung (System Memory) und die Tastatur-Controller-Tests (Keyboard Controller) von Dell Diagnostics aus oder wenden Sie sich an Dell.

Tabelle 4. Diagnose-Fehlermeldungen (fortgesetzt)

Fehlermeldungen	Beschreibung
X:\ IS NOT ACCESSIBLE. THE DEVICE IS NOT READY	Legen Sie einen Datenträger in das Laufwerk ein und versuchen Sie es erneut.

Systemfehlermeldungen

Tabelle 5. Systemfehlermeldungen

Systemmeldung	Beschreibung
Alert! Previous attempts at booting this system have failed at checkpoint [nnnn]. For help in resolving this problem, please note this checkpoint and contact Dell Technical Support (Alarm! Frühere Versuche, das System zu starten, sind bei Prüfpunkt [nnnn] fehlgeschlagen. Notieren Sie diesen Prüfpunkt und wenden Sie sich an den technischen Support von Dell.)	In drei aufeinanderfolgenden Versuchen konnte der Computer die Startroutine aufgrund desselben Fehlers nicht abschließen.
CMOS checksum error (CMOS-Prüfsummenfehler)	RTC wurde zurückgesetzt, die BIOS-Setup -Standardeinstellungen wurden geladen.
CPU fan failure (Ausfall des CPU-Lüfters)	Der Prozessorlüfter ist ausgefallen.
System fan failure (Ausfall des Systemlüfters)	Der Systemlüfter ist ausgefallen.
Hard-disk drive failure (Festplattenlaufwerkfehler)	Möglicher Festplattenfehler beim POST.
Keyboard failure (Tastaturfehler)	Tastaturfehler oder instabile Tastaturkabelverbindung. Wenn das Problem durch erneutes festes Anschließen des Kabels nicht behoben wird, tauschen Sie die Tastatur aus.
No boot device available (Kein Startgerät verfügbar)	Auf der Festplatte ist keine startfähige Partition vorhanden, das Festplattenkabel ist nicht richtig angeschlossen, oder es ist kein startfähiges Gerät vorhanden. <ul style="list-style-type: none"> Ist das Festplattenlaufwerk als Startgerät festgelegt, stellen Sie sicher, dass die Kabel ordnungsgemäß angeschlossen sind und das Laufwerk installiert und als Startlaufwerk partitioniert ist. Rufen Sie das System-Setup-Programm auf, und prüfen Sie, ob die Angaben zur Startreihenfolge stimmen.
No timer tick interrupt (Kein periodischer Interrupt)	Möglicherweise ist ein Chip auf der Systemplatine oder die Hauptplatine selbst fehlerhaft.
NOTICE - Hard Drive SELF MONITORING SYSTEM has reported that a parameter has exceeded its normal operating range. Dell recommends that you back up your data regularly. A parameter out of range may or may not indicate a potential hard drive problem. (VORSICHT: Das SELF MONITORING SYSTEM des Festplattenlaufwerks hat gemeldet, dass ein Parameter den Wertebereich für den normalen Betrieb überschritten hat. Dell empfiehlt, dass Sie Ihre Daten regelmäßig sichern. Ein außerhalb des normalen Wertebereichs liegender Parameter kann auf ein mögliches Problem mit dem Festplattenlaufwerk hinweisen.)	SMART-Fehler, möglicherweise ein Festplattenfehler.

Ein- und Ausschalten des WLAN

Info über diese Aufgabe

Wenn Ihr Computer aufgrund von WLAN-Verbindungsproblemen keinen Zugriff auf das Internet hat, können Sie das WLAN aus- und wieder einschalten. Das folgende Verfahren enthält Anweisungen dazu, wie Sie das WLAN aus- und wieder einschalten:

 **ANMERKUNG:** Manche Internetdiensteanbieter (Internet Service Providers, ISPs) stellen ein Modem/Router-Kombigerät bereit.

Schritte

1. Schalten Sie den Computer aus.
2. Schalten Sie das Modem aus.
3. Schalten Sie den WLAN-Router aus.
4. Warten Sie 30 Sekunden.
5. Schalten Sie den WLAN-Router ein.
6. Schalten Sie das Modem ein.
7. Schalten Sie den Computer ein.

Wie Sie Hilfe bekommen

Themen:

- [Kontaktaufnahme mit Dell](#)

Kontaktaufnahme mit Dell

Voraussetzungen

 **ANMERKUNG:** Wenn Sie über keine aktive Internetverbindung verfügen, so finden Sie Kontaktinformationen auf der Eingangsrechnung, dem Lieferschein, der Rechnung oder im Dell Produktkatalog.

Info über diese Aufgabe

Dell bietet verschiedene Optionen für Online- und Telefonsupport an. Die Verfügbarkeit ist abhängig von Land und Produkt und einige Dienste sind in Ihrem Gebiet möglicherweise nicht verfügbar. So erreichen Sie den Vertrieb, den Technischen Support und den Kundendienst von Dell:

Schritte

1. Rufen Sie die Website **Dell.com/support** auf.
2. Wählen Sie Ihre Supportkategorie.
3. Wählen Sie das Land bzw. die Region in der Drop-Down-Liste **Land oder Region auswählen** am unteren Seitenrand aus.
4. Klicken Sie je nach Bedarf auf den entsprechenden Service- oder Support-Link.