

ASUS®

**BE248CFN-Serie
LCD-Monitor**

Bedienungsanleitung

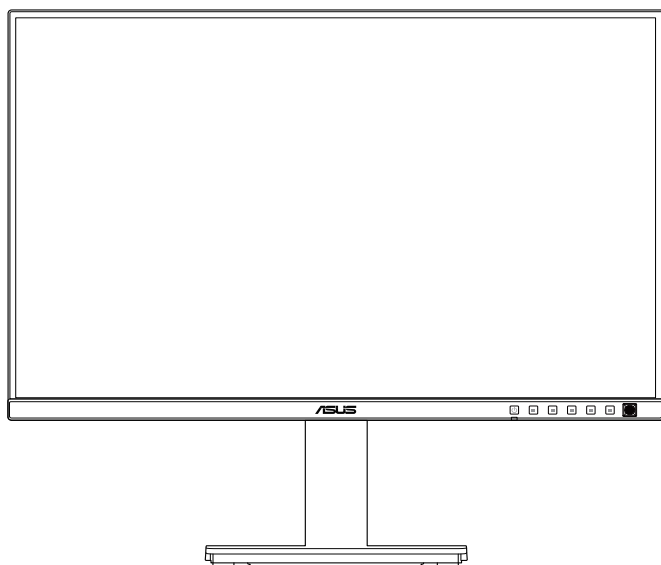

HDMI™
HIGH-DEFINITION MULTIMEDIA INTERFACE

Copyright © 2024 ASUSTeK COMPUTER INC. Alle Rechte vorbehalten.

Kein Teil dieses Handbuchs sowie keine hierin beschriebenen Produkte und Programme dürfen ohne ausdrückliche schriftliche Genehmigung von ASUSTeK COMPUTER INC. („ASUS“) vervielfältigt, übertragen, abgeschrieben, in einem Archivsystem abgelegt, in irgendeiner Form oder mit irgendeinem Werkzeug übersetzt werden; ausgenommen hiervon sind Kopien des Käufers für Sicherungszwecke.

Die Garantie oder der Service wird unter folgenden Bedingungen nicht verlängert: (1) Das Produkt wird ohne schriftliche Genehmigung von ASUS repariert, modifiziert oder verändert, (2) die Seriennummer des Produkts fehlt oder ist unleserlich.

ASUS stellt dieser Anleitung ohne Mängelgewähr und ohne jegliche Garantien und Gewährleistungen gleich welcher Art, ob ausdrücklich oder implizit, einschließlich implizierter Gewährleistungen von Marktauglichkeit und Eignung für einen bestimmten Zweck zur Verfügung. In keinem Fall haften ASUS, ihre Direktoren, leitenden Angestellten, Mitarbeiter oder Agenten für jegliche indirekten, speziellen, beiläufigen oder Folgeschäden (einschließlich Schäden durch entgangenen Gewinn, Geschäftsverlust, Geschäftsunterbrechung und dergleichen), auch wenn ASUS auf die Möglichkeit des Eintretens solcher Schäden durch Unzulänglichkeiten oder Fehler dieser Anleitung oder des Produktes hingewiesen wurde.

In dieser Anleitung enthaltene Spezifikationen und weitere Informationen werden lediglich zu Informationszwecken zur Verfügung gestellt, können sich jederzeit ohne Vorankündigung ändern und dürfen nicht als Verpflichtung seitens ASUS ausgelegt werden. ASUS übernimmt keinerlei Haftung für jegliche Fehler oder Ungenauigkeiten dieser Anleitung einschließlich sämtlicher Angaben zu darin erwähnten Produkten und Softwareprodukten.

In dieser Anleitung erwähnte Produkte oder Firmennamen können eingetragene, urheberrechtlich geschützte Marken ihrer jeweiligen Inhaber sein und werden ohne jegliche Beabsichtigung der Verletzung von Rechten Dritter allein zur Identifizierung oder Erläuterung zum Vorteil des Anwenders verwendet.

Inhalt

Inhalt	iii
Hinweise	iv
TCO-zertifiziert	vii
Sicherheitshinweise	viii
Pflege und Reinigung	ix
Rücknahmedienste	x
Produktinformationen für EU-Energiekennzeichnung.....	x
Kapitel 1: Einführung	
1.1 Herzlich willkommen!	1-1
1.2 Lieferumfang	1-1
1.3 Einführung	1-2
1.3.1 Ansicht von vorne	1-2
1.3.2 Ansicht von hinten.....	1-4
1.3.3 Weitere Funktion(en)	1-5
Kapitel 2: Aufbau und Konfiguration	
2.1 Monitorarm/-basis montieren.....	2-1
2.2 Schwenkarm/Basis abnehmen (zur VESA-Wandmontage).....	2-2
2.3 Mini-PC-Set installieren	2-3
2.4 Einstellen des Monitors.....	2-4
2.5 Kabel anschließen.....	2-6
2.6 Monitor einschalten	2-7
Kapitel 3: Allgemeines	
3.1 OSD-Menü (Bildschirmmenü)	3-1
3.1.1 Konfiguration	3-1
3.1.2 Die OSD-Funktionen.....	3-2
3.2 Technische Daten	3-10
3.3 Umrisse	3-12
3.4 Prolembeseitigung (FAQ).....	3-13
3.5 Unterstützte Betriebsmodi	3-14

Hinweise

FCC-Hinweis

Dieses Gerät erfüllt Teil 15 der FCC-Regularien. Der Betrieb unterliegt den folgenden beiden Voraussetzungen:

- Dieses Gerät darf keine Funkstörungen verursachen.
- Dieses Gerät muss jegliche empfangenen Funkstörungen hinnehmen, einschließlich Störungen, die zu unbeabsichtigtem Betrieb führen können.

Dieses Gerät wurde getestet und als mit den Grenzwerten für Digitalgeräte der Klasse B gemäß Teil 15 der FCC-Regularien übereinstimmend befunden. Diese Grenzwerte wurden geschaffen, um angemessenen Schutz gegen Störungen beim Betrieb in Wohngebieten zu gewährleisten. Dieses Gerät erzeugt, verwendet und strahlt Hochfrequenzenergie ab und kann – falls nicht in Übereinstimmung mit den Anweisungen installiert und verwendet – Störungen der Funkkommunikation verursachen. Allerdings ist nicht gewährleistet, dass es in bestimmten Installationen nicht zu Störungen kommt. Falls dieses Gerät Störungen des Radio- oder Fernsehempfangs verursachen sollte, was leicht durch Aus- und Einschalten des Gerätes herausgefunden werden kann, wird dem Anwender empfohlen, die Störung durch eine oder mehrere der folgenden Maßnahmen zu beseitigen:

- Neuausrichtung oder Neuplatzierung der Empfangsantenne(n).
- Vergrößern des Abstands zwischen Gerät und Empfänger.
- Anschluss des Gerätes an einen vom Stromkreis des Empfängers getrennten Stromkreis.
- Hinzuziehen des Händlers oder eines erfahrenen Radio-/Fernsehtechnikers.



Zur Gewährleistung der Konformität mit FCC-Richtlinien müssen zur Verbindung des Monitors mit der Grafikkarte abgeschirmte Kabel verwendet werden. Nicht ausdrücklich von der für die Einhaltung verantwortlichen Partei zugelassene Änderungen oder Modifikationen an diesem Gerät könnten die Berechtigung des Nutzers zum Betrieb dieses Gerätes erlöschen sollen.

Mit ENERGY STAR konformes Produkt



ENERGY STAR ist ein gemeinsames Programm der U.S. Environmental Protection Agency und des U.S. Department of Energy, das uns allen dabei hilft, durch energieeffiziente Produkte und Verfahren Geld zu sparen und die Umwelt zu schützen.

Alle ASUS-Produkte mit ENERGY-STAR-Logo erfüllen den ENERGY-STAR-Standard und die Energieverwaltungsfunktion ist standardmäßig aktiviert. Monitor und Computer sind automatisch darauf eingestellt, nach 10 bzw. 30 Minuten Inaktivität den Ruhezustand aufzurufen. Zum Aufwecken Ihres Computers können Sie mit der Maus klicken oder eine beliebige Taste der Tastatur drücken. Detaillierte Informationen zur Energieverwaltung und ihrer Vorteile für die Umwelt finden Sie unter <http://www.energystar.gov/powermanagement>. Zudem finden Sie unter <http://www.energystar.gov> detaillierte Informationen zum gemeinsamen ENERGY-STAR-Programm.



HINWEIS: Energy Star wird bei FreeDOS- und Linux-basierten Betriebssystemen NICHT unterstützt.

Canadian Department of Communications – Hinweise

Dieses Digitalgerät hält die Klasse-B-Grenzwerte hinsichtlich Funkemissionen von Digitalgeräten gemäß Radio Interference Regulations des Canadian Department of Communications ein.

Dieses Digitalgerät der Klasse B erfüllt die Vorgaben der kanadischen ICES-003.

Dieses Digitalgerät der Klasse B erfüllt alle Anforderungen der Canadian Interference-Causing Equipment Regulations.

Cet appareil numérique de la classe B respecte toutes les exigences du Règlement sur le matériel brouiller du Canada.

The logo for the EAC (Eurasian Conformity) mark, consisting of the letters 'EAC' in a bold, stylized, blocky font.

Software erfüllt Richtlinie zu geringem Blaulicht

ASUS verlangt, dass jedes Modell SW LBL besteht, wenn „Bildeinrichtung“ > „Blaulichtfilter“ auf „MAX“ eingestellt ist.

Bitte beachten Sie zur Abschwächung von Augenbelastungen Folgendes:

- Nutzer sollten sich bei langer Monitorarbeit regelmäßig einige Zeit vom Bildschirm abwenden: Sie sollten nach etwa 1 Stunde kontinuierlicher Computerarbeit eine kurze Pause (mindestens 5 Minuten) einlegen. Kurze, regelmäßige Pausen sind effektiver als eine einzelne längere Pause.
- Zur Minimierung von Augenbelastung und Trockenheit sollten Sie Ihre Augen regelmäßig ausruhen, indem Sie weit entfernte Gegenstände fokussieren.
- Augenübungen können dabei helfen, Augenbelastung zu verringern. Wiederholen Sie diese Übungen häufig. Wenden Sie sich an einen Arzt, falls die Augenbelastung anhält. Augenübungen: (1) Wiederholt nach oben und unten schauen (2) Langsam mit den Augen rollen (3) Augen diagonal bewegen.
- Intensives blaues Licht kann zu Augenbelastung und AMD (altersbedingte Makuladegeneration) führen. Blaulichtfilter zur Reduzierung von 70 % (max.) des schädlichen blauen Lichts zur Vermeidung von CVS (Computer Vision Syndrome).

Blaulichtfilter auf MAX eingestellt. Entspricht der TÜV Rheinland Low Blue Light-Zertifizierung für Software-Lösungen.

Flicker-Free-Technologie

Der Monitor nutzt Flicker-Free-Technologie, die für Augen sichtbares Flimmern beseitigt, so ein angenehmes Betrachtungserlebnis liefert und verhindert, dass die Augen ermüden.

TCO-zertifiziert

A third-party certification according to ISO 14024



Toward sustainable IT products

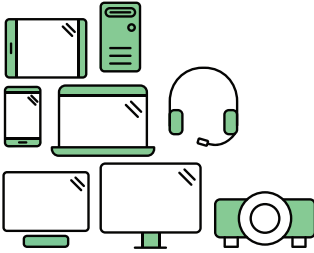

Say hello to a more sustainable product

IT products are associated with a wide range of sustainability risks throughout their life cycle. Human rights violations are common in the factories. Harmful substances are used both in products and their manufacture. Products can often have a short lifespan because of poor ergonomics, low quality and when they are not able to be repaired or upgraded.

This product is a better choice. It meets all the criteria in TCO Certified, the world's most comprehensive sustainability certification for IT products. Thank you for making a responsible product choice, that help drive progress towards a more sustainable future!

Criteria in TCO Certified have a life-cycle perspective and balance environmental and social responsibility. Conformity is verified by independent and approved verifiers that specialize in IT products, social responsibility or other sustainability issues. Verification is done both before and after the certificate is issued, covering the entire validity period. The process also includes ensuring that corrective actions are implemented in all cases of factory non-conformities. And last but not least, to make sure that the certification and independent verification is accurate, both TCO Certified and the verifiers are reviewed regularly.

Want to know more?

Read information about TCO Certified, full criteria documents, news and updates at [tcocertified.com](https://www.tcocertified.com). On the website you'll also find our Product Finder, which presents a complete, searchable listing of certified products.

Sicherheitshinweise

- Es empfiehlt sich, vor dem Aufstellen des Monitors die mitgelieferte Dokumentation aufmerksam durchzulesen.
- Um Brände oder einen Stromschlag zu verhindern, darf der Monitor nicht Regen oder Feuchtigkeit ausgesetzt werden.
- Versuchen Sie nicht, das Monitorgehäuse zu öffnen. Die gefährliche Hochspannung im Geräteinnern kann zu schweren Verletzungen führen.
- Falls ein Teil der Stromversorgung beschädigt werden sollte, versuchen Sie nicht, die Komponenten selbst zu reparieren. Wenden Sie sich an einen qualifizierten Servicetechniker oder an Ihren Händler.
- Überprüfen Sie vor Nutzung des Geräts, ob alle Kabel ordnungsgemäß eingesteckt und die Stromkabel nicht beschädigt sind. Wenden Sie sich bei derartigen Schäden sofort an den Händler, bei dem Sie das Gerät erworben haben.
- Die Öffnungen und Schlitze oben oder seitlich am Gerätegehäuse dienen der Belüftung. Versperren Sie sie nicht. Stellen Sie das Gerät nie in der Nähe von oder über Heizkörper oder einer anderen Wärmequelle auf, wenn nicht für ausreichende Belüftung gesorgt ist.
- Der Monitor sollte nur von der auf dem Etikett angegebenen Stromquelle versorgt werden. Wenn Sie nicht wissen, welche Stromspannung und -stärke bei Ihnen standardmäßig zu finden ist, wenden Sie sich an den Händler, bei dem Sie das Gerät gekauft haben, oder an den für Sie zuständigen Stromversorger.
- Verwenden Sie den örtlichen Standards entsprechende Stecker.
- Verhindern Sie Überlastungen bei Mehrfachsteckdosen und Verlängerungskabeln; Sie lösen u. U. einen Brand oder einen Stromschlag aus.
- Vermeiden Sie Staub, Feuchtigkeit und extreme Temperaturen. Stellen Sie den Monitor nicht in einer Umgebung auf, in der mit Feuchtigkeit zu rechnen ist. Stellen Sie das Gerät auf eine stabile Fläche.
- Ziehen Sie bei Gewitter oder längerer Betriebspause den Netzstecker heraus. Hierdurch wird das Gerät vor Überspannungen geschützt.
- Stecken Sie keine Gegenstände und schütten Sie keine Flüssigkeit in die Öffnungen des Gehäuses.
- Um zufriedenstellenden Betrieb zu gewährleisten, setzen Sie das Gerät nur zusammen mit PCs mit UL-Listing-Prüfzeichen ein, die über entsprechend konfigurierte Steckdosen für 100-240 V WS verfügen.
- Verbinden Sie das Netzkabel mit einer geerdeten Steckdose.
- Bei technischen Problemen mit dem Monitor wenden Sie sich an einen qualifizierten Servicetechniker bzw. den Händler, bei dem Sie das Gerät erworben haben.

- Die Anpassung von Lautstärke und Equalizer auf andere Einstellungen als die Mittelposition kann die Ausgangsspannung des Kopf-/Ohrhörers und damit den Schalldruck erhöhen.



Dieses Symbol der durchgestrichenen Abfalltonne auf Rädern zeigt an, dass das Produkt (Elektro-, Elektronikgerät und quecksilberhaltige Knopfzelle) nicht mit dem Hausmüll entsorgt werden darf. Bitte prüfen Sie örtliche Richtlinien zur Entsorgung von Elektronikgeräten.

AEEE yönetmeliğine uygundur

Pflege und Reinigung

- Vor Hochheben oder Versetzen des Monitors sollten sämtliche Kabel herausgezogen werden. Halten Sie sich beim Aufstellen des Monitors an die Hinweise zum Anheben des Geräts. Fassen Sie das Gerät beim Heben oder Tragen an den Kanten. Heben Sie das Display nicht am Ständer oder am Kabel an.
- Reinigung: Schalten Sie den Monitor aus und ziehen Sie das Stromkabel heraus. Reinigen Sie die Oberfläche mit einem fusselfreien, weichen Tuch. Hartnäckige Flecken können mit einem Tuch mit mildem Reinigungsmittel entfernt werden.
- Alkohol-oder azetonhaltige Reiniger dürfen nicht verwendet werden. Verwenden Sie einen speziell für Monitore vorgesehenen Reiniger. Sprühen Sie Reiniger nie direkt auf das Display, denn er könnte in das Geräteinnere gelangen und einen Stromschlag verursachen.

Folgendes stellt keinen Fehler oder Problem dar:

- Unter Umständen ist das Display unterschiedlich hell; dies hängt vom eingestellten Desktop-Hintergrund ab.
- Wenn längere Zeit dasselbe Bild auf dem Display steht, hinterlässt es u. U. ein Nachbild. Dieses Bild verschwindet langsam. Sie können dieses Verschwinden durch Ausschalten des Geräts für mehrere Stunden (am Stromschalter) unterstützen.
- Wenn der Bildschirm erlischt, blinkt oder leer bleibt, wenden Sie sich an den Händler, bei dem Sie das Gerät gekauft haben, oder das für Sie zuständige Servicecenter. Versuchen Sie nicht, den Monitor selbst zu reparieren!

In diesem Handbuch verwendete Symbole



WARNUNG: Hinweise zur Vermeidung von Verletzungen.



ACHTUNG: Hinweise zur Vermeidung von Beschädigungen an Komponenten.



WICHTIG: Hinweise, die bei Ausführung eines Vorgangs **UNBEDINGT** zu befolgen sind.



HINWEIS: Tipps und zusätzliche Hinweise zur Ausführung eines Vorgangs.

So finden Sie weitere Informationen

Folgende Informationsquellen liefern weitere Hinweise sowie Updates für Produkte und Software:

1. ASUS-Webseiten

Die ASUS-Internetseiten des Unternehmens für die einzelnen Länder liefern aktualisierte Informationen über Hardware und Software von ASUS.
Die allgemeine Web-Site: <http://www.asus.com>

2. Optionale Dokumentation

Das Gerätepaket enthält u. U. vom Händler beigelegte Zusatzdokumentation. Diese ist nicht Teil des Standardpakets.

Rücknahmedienste

ASUS' Recycling- und Rücknahmeprogramme entspringen unserem Streben nach höchsten Standards zum Schutz unserer Umwelt. Wir glauben, dass wir unsere Produkte, Batterien/Akkumulatoren und andere Komponenten sowie Verpackungsmaterialien durch die Bereitstellung von Lösungen für unsere Kunden verantwortungsbewusst recyceln können.

Detaillierte Recyclinginformationen zu unterschiedlichen Regionen finden Sie unter <http://csr.asus.com/english/Takeback.htm>.

Produktinformationen für EU-Energiekennzeichnung



BE248CFN

1.1 Herzlich willkommen!

Vielen Dank, dass Sie diesen ASUS® LCD-Monitor gekauft haben!

Dieser neueste Breitbild-LCD-Monitor von ASUS verfügt über ein breiteres und helleres kristallklares Display als seine Vorgänger plus eine Reihe von Funktionen, die das Arbeiten mit dem Gerät noch angenehmer und die Darstellung noch natürlicher machen.

Diese Funktionen sorgen für optimale, augenfreundliche und brillante Bildwiedergabe am Monitor!

1.2 Lieferumfang

Prüfen Sie den Lieferumfang auf folgende Komponenten:

- ✓ LCD-Monitor
- ✓ Monitorfuß
- ✓ Kurzbedienungsanleitung
- ✓ Garantiekarte
- ✓ Netzkabel
- ✓ HDMI-Kabel (optional)
- ✓ DisplayPort-Kabel
- ✓ USB-C-zu-C-Kabel (optional)
- ✓ USB-C-zu-A-Kabel (optional)
- ✓ Mini-PC-Set (optional)



Wenn eine der o. a. Komponenten beschädigt ist oder fehlt, wenden Sie sich sofort an den Händler, bei dem Sie das Gerät gekauft haben.



Wenn Sie das Netzkabel oder Anschlusskabel ersetzen möchten, wenden Sie sich bitte an den ASUS-Kundendienst.

1.3 Einführung



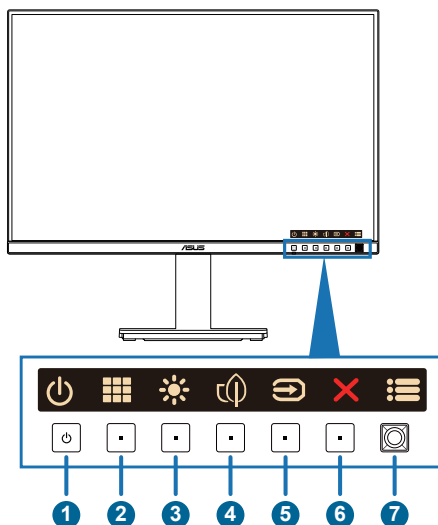

1.3.1 Ansicht von vorne



1. Ein-/Austaste / Betriebsanzeige
 - Die Farbe der LED hat folgende Bedeutung:

Status	Beschreibung
Weiß	Ein
Gelb	Standby-Modus
Aus	Aus

2. Verknüpfung 3
 - Drücken Sie diese Taste zum Einblenden des OSD-Menüs, wenn das OSD ausgeblendet ist.
 - Standard: QuickFit-Schnelltaste
 - Zum Ändern der Schnellstastenfunktion rufen Sie das Menü Verknüpfung > Verknüpfung 3 auf.

3.  Verknüpfung 2
 - Drücken Sie diese Taste zum Einblenden des OSD-Menüs, wenn das OSD ausgeblendet ist.
 - Standard: Helligkeit-Schnelltaste
 - Zum Ändern der Schnellstastenfunktion rufen Sie das Menü Verknüpfung > Verknüpfung 2 auf.
4.  Verknüpfung 1
 - Drücken Sie diese Taste zum Einblenden des OSD-Menüs, wenn das OSD ausgeblendet ist.
 - Standard: Energiesparen-Schnelltaste
 - Zum Ändern der Schnellstastenfunktion rufen Sie das Menü Verknüpfung > Verknüpfung 1 auf.
5.  Signal-Taste:
 - Drücken Sie diese Taste zum Einblenden des OSD-Menüs, wenn das OSD ausgeblendet ist.
 - Drücken Sie diese Taste zum Umschalten zur nächsten aktiven Eingangsquelle (falls verfügbar).
6.  Verlassen-Taste:
 - Drücken Sie diese Taste zum Einblenden des OSD-Menüs, wenn das OSD ausgeblendet ist.
 - Schließt das Bildschirmmenü.
7.  Menütaste (5 Wege):
 - Drücken Sie diese Taste zum Einblenden des OSD-Menüs, wenn das OSD ausgeblendet ist. Taste zum Aufrufen des OSD- Hauptmenüs erneut drücken.
 - Aktiviert das ausgewählte OSD-Menüelement.
 - Erhöht/verringert Werte oder bewegt Ihre Auswahl nach oben/unten/ links/rechts.
 - Halten Sie zum Ein-/Ausschalten der Tastensperre die 5-Wege-Taste länger als 5 Sekunden gedrückt.

1.3.2 Ansicht von hinten

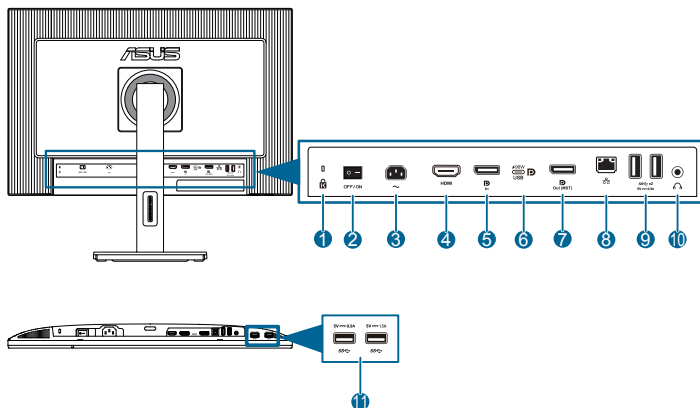

1. **Kensington-Sicherheitsvorrichtung.**
2. **Ein-/Ausschalter:** Zum Ein-/Ausschalten der Stromversorgung.
3. **Wechselstromeingang:** Hier schließen Sie das Netzkabel an.
4. **HDMI-Anschluss:** Dieser Port dient dem Anschließen eines HDMI-kompatiblen Gerätes.
5. **DisplayPort-Eingang:** Dieser Port dient dem Anschließen eines DisplayPort-kompatiblen Gerätes.
6. **USB 3.2 Gen 1 Type-C:** Dieser Port dient dem Anschließen eines USB-Upstream-Kabels. Die Verbindung unterstützt USB-Stromversorgung und Datenbereitstellung.



Dieser Monitor ist mit Super-Speed USB 3.2 Gen 1 kompatibel (5 Gb/s). Der Anschluss bietet 96 W Power Delivery mit Ausgangsspannung von 5 V/3 A, 9 V/3 A, 12 V/3 A, 15 V/3 A, 20 V/4,8 A.

7. **Daisy-Chain-DisplayPort-Ausgang:** Dieser Port ermöglicht die Verbindung mehrerer DisplayPort-kompatibler Monitore.
8. **RJ45:** Dieser Anschluss dient der Internetverbindung.
9. **USB 3.2 Gen 1 Type-A:** Diese Ports dienen dem Anschließen von USB-Geräten, wie z. B. USB-Tastatur-/Maus, USB-Flash-Laufwerk etc.
10. **Kopfhöreranschluss:** Dieser Anschluss ist nur verfügbar, wenn ein HDMI-/DisplayPort-/USB-Type-C-Kabel angeschlossen ist.
11. **USB 3.2 Gen 1 Type-A:** Diese Ports dienen dem Anschließen von USB-Geräten, wie z. B. USB-Tastatur-/Maus, USB-Flash-Laufwerk etc.

1.3.3 Weitere Funktion(en)

1. Daisy-Chain-Verbindung (bei ausgewählten Modellen)

Der Monitor unterstützt Daisy-Chain-Verbindung an DisplayPort und USB Type-C. Mittels Daisy-Chain-Verbindung können bis zu 4 Monitore in Serie verbunden werden, wobei das Videosignal von der Quelle an einen Monitor weitergeleitet wird (wenn die Eingangsquelle 1920 x 1200 bei 60 Hz ist und kein USB-C-Gerät verbunden ist). Zur Aktivierung von Daisy-Chain müssen Sie darauf achten, dass die Quelle transportiert wird.



Zur Aktivierung dieser Funktion müssen Sie Folgendes tun: Wenn der MST- oder SST-Modus eingeschaltet ist, schalten Sie den HDR-Modus aus.



Diese Funktion ist nur verfügbar, wenn Energiesparen auf Normal eingestellt ist. Wenn Sie Energiesparmodus auf die Stufe Tief einstellen, zeigen alle verbundenen Monitore gleichzeitig denselben Inhalt (klonen). Hinweis: Eingang wird festgelegt (keine automatische Erkennung), wenn das DP-Ausgangskabel eingesteckt ist.

1920 x 1200 bei 60 Hz

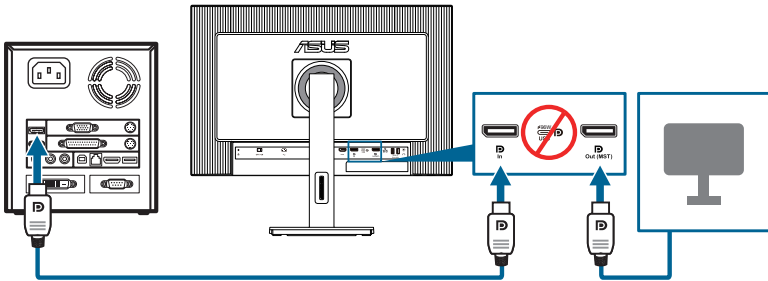

1920 x 1200 bei 60 Hz

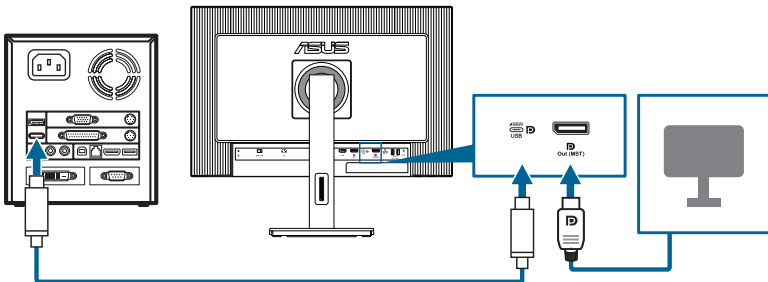

2.1 Monitorarm/-basis montieren

Dies geschieht wie folgt:

1. Bringen Sie den Arm in der VESA-Abdeckung an.
2. Ein Klickgeräusch zeigt an, dass die Montage abgeschlossen ist.
3. Legen Sie den Monitor mit der Vorderseite nach vorne auf einen Tisch, schieben Sie die Riegel am Arm in die Schlitz an VESA-Abdeckung.
4. Drücken Sie die Armbaugruppe nach unten, damit sie einrastet.
5. Bringen Sie den Fuß im Arm an. Achten Sie darauf, dass der Riegel am Arm in die Kerbe am Fuß passt.
6. Befestigen Sie die Basis am Arm, indem Sie die mitgelieferte Schraube festziehen.



Um Schäden am Monitor zu verhindern, sollte der Tisch mit einem weichen Tuch bedeckt werden.

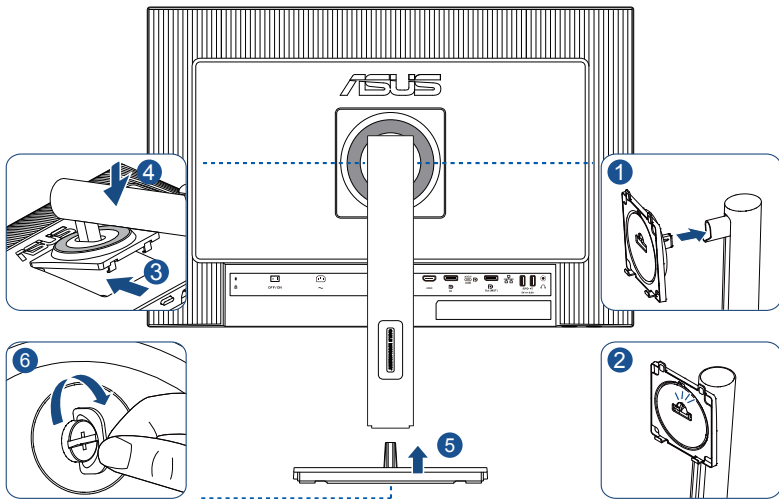

Basisschraubengröße: M6 x 15 mm.

2.2 Schwenkarm/Basis abnehmen (zur VESA-Wandmontage)

Der abnehmbare Arm/Fuß dieses Monitors wurde speziell zur VESA-Wandmontage entwickelt.

Der Arm/Fuß wird wie folgt abgenommen:

1. Legen Sie den Monitor mit der Vorderseite nach vorne auf einen Tisch.
2. Drücken Sie die Freigabetaste, lösen Sie dann den Arm/die Basis vom Monitor (Abbildung 1).

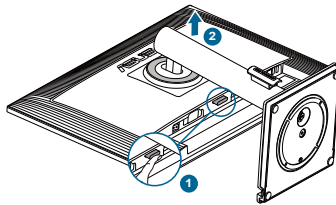

Um Schäden am Monitor zu verhindern, sollte der Tisch mit einem weichen Tuch bedeckt werden.



- Das VESA-Wandmontageset (100 x 100 mm) ist nicht im standardmäßigen Lieferumfang enthalten.
 - Nur mit Wandmontagehalterungen mit UL/CSA/GS-Listing-Prüfzeichen mit einer Mindestbelastung von 5,93 kg verwenden (Schrauben: M4 x 10 mm).
-

2.3 Mini-PC-Set installieren

Die Installationsmethode ist wie folgt:

1. Befestigen Sie die Basis mit Ihrer Hand und heben Sie den Kabelhalter an (Abbildung 1).
2. Entfernen Sie den Kabelhalter an (Abbildung 2).
3. Installieren Sie das Mini-PC-Set mit dem Haken an der Säule (Abbildung 3).
4. Legen Sie Mini-PC-Set ab, um es zu verriegeln (Abbildung 4).

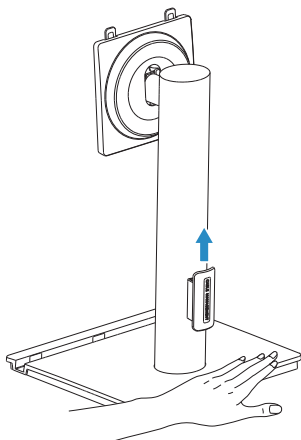

(Abbildung 1)

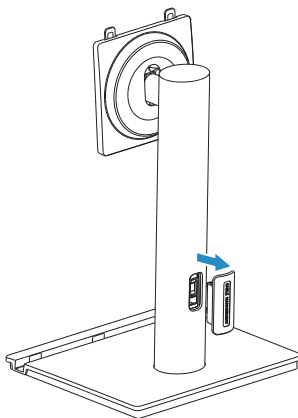

(Abbildung 2)

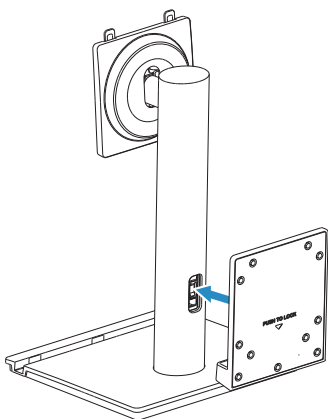

(Abbildung 3)

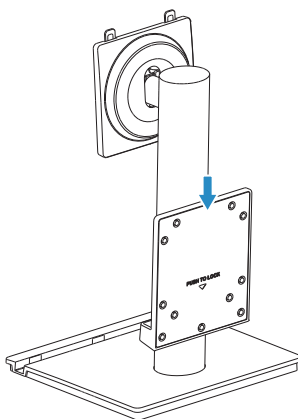

(Abbildung 4)

2.4 Einstellen des Monitors

- Für eine optimale Draufsicht sollten Sie direkt auf das Display schauen und dabei den Neigungswinkel des Monitors so einstellen, dass Sie das Display bequem ansehen können.
- Halten Sie den Monitorfuß während der Einstellung des Winkels fest.
- Sie können den Monitorwinkel zwischen $+35^\circ$ und -5° einstellen, um $\pm 180^\circ$ nach links oder rechts schwenken und um $\pm 90^\circ$ drehen. Zudem können Sie die Monitorhöhe um ± 130 mm anpassen.

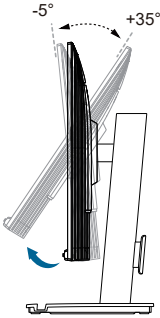

(Neigung)

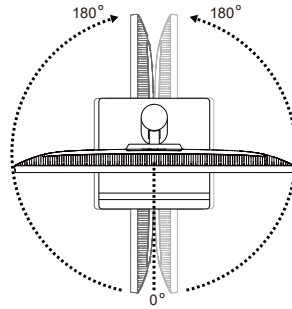

(Schwenkung)

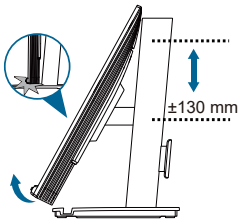

(Höhenverstellung)

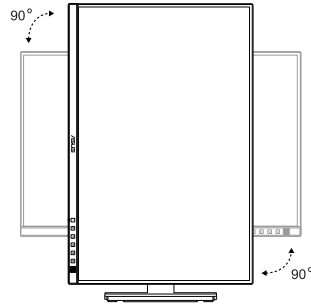

(Drehung)



Gehen Sie zur Höhenverstellung des Monitors wie folgt vor:

- Stellen Sie den Monitor zunächst gerade nach unten ein.
- Kippen Sie den Monitor in den maximalen Winkel.
- Sie können den Monitor auf die minimale Höhe anpassen.

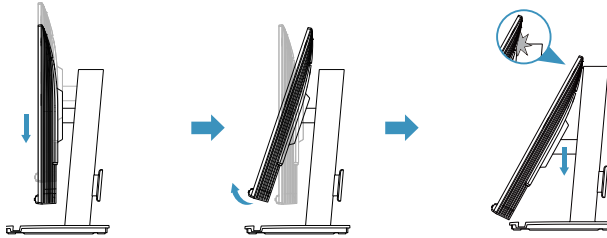

Es ist normal, dass der Monitor während der Anpassung des Betrachtungswinkels leicht wackelt.

2.5 Kabel anschließen

Schließen Sie die Kabel entsprechend folgender Anweisungen an:

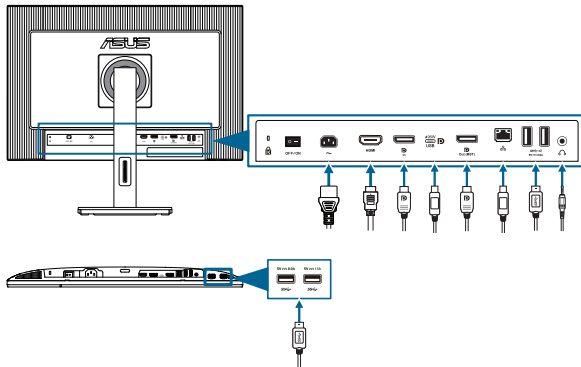

- **So schließen Sie das Netzkabel an:** Verbinden Sie ein Ende des Netzkabels sicher mit dem AC-Eingang des Monitors; das andere Ende schließen Sie an eine Steckdose an.
- **So verwenden Sie den HDMI-Anschluss:** Zum Anschließen eines HDMI-Kabels an ein Eingangsgerät, wie einen Computer oder eine Spielkonsole.
- **So verwenden Sie den DisplayPort-Anschluss:** Zum Anschließen eines DisplayPort-Kabels an ein Eingangsgerät, wie einen Computer oder eine Spielkonsole.
- **So verwenden Sie die USB-Type-C-Anschlüsse:** Zum Anschließen eines USB-Type-C-Kabels an ein Eingangsgerät, wie einen Computer oder eine Spielkonsole. Power Delivery von USB Type-C 20 V/4,8 A, 15 V/3 A, 12 V/3 A, 9 V/3 A, 5 V/3 A.
- **So verwenden Sie RJ45:** Zum Anschließen eines Netzkabels.
- **So nutzen Sie die USB-3.2-Gen-1-Anschlüsse:** Verbinden Sie ein USB-Kabel mit einem Peripheriegerät, wie einer Tastatur, Maus oder USB-Festplatte.





Wenn diese Kabel angeschlossen sind, können Sie das gewünschte Signal über die **Eingang**-Option im Bildschirmmenü wählen.



Wenn Sie das Netzkabel oder Anschlusskabel ersetzen möchten, wenden Sie sich bitte an den ASUS-Kundendienst.

- **So verwenden Sie Kopfhörer:** Schließen Sie den Stecker an der Kopfhörerbuchste des Monitors an, sobald ein HDMI-/DisplayPort-/ USB Type-C-Signal eingegeben wird.

2.6 Monitor einschalten





Drücken Sie die Ein-/Austaste . Die Lage der Ein-/Austaste finden Sie auf Seite 1-2. Die Betriebsanzeige  zeigt durch weißes Aufleuchten an, dass der Monitor eingeschaltet ist.

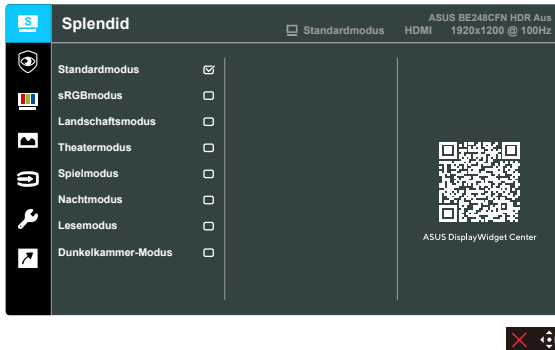

3.1 OSD-Menü (Bildschirmmenü)

3.1.1 Konfiguration



1. Blenden Sie das OSD-Menü mit einer beliebigen Taste ein.
2. Blenden Sie das OSD-Hauptmenü mit der Menütaste (5 Wege)  ein.

Bewegen Sie die Menütaste (5 Wege)  zur Navigation durch die Funktionen nach oben/unten/links/rechts. Heben Sie die gewünschte Funktion hervor und drücken Sie zum Aktivieren die Menütaste (5 Wege) . Falls die markierte Funktion über ein Untermenü verfügt, bewegen Sie die Menütaste (5 Wege)  zur Navigation durch die Funktionen des Untermenüs nach oben/unten. Heben Sie die gewünschte Untermenüfunktion hervor und aktivieren Sie sie, indem Sie die Menütaste (5 Wege)  drücken oder die Menütaste (5 Wege)  bewegen.

3. Bewegen Sie die Menütaste (5 Wege)  nach oben/unten, um die Einstellungen der gewählten Funktion zu ändern.
4. Beenden und speichern Sie das OSD-Menü, indem Sie die Taste  drücken oder die Menütaste (5 Wege)  wiederholt nach links drücken, bis das OSD-Menü ausgeblendet wird. Wiederholen Sie zum Anpassen weiterer Funktionen die Schritte 1 bis 4.

3.1.2 Die OSD-Funktionen

1. Splendid

Diese Funktion enthält 8 Optionen, die Sie nach Bedarf einstellen können. Alle Modi verfügen über eine Funktion zum Zurücksetzen, d. h., Sie können die Einstellung beibehalten oder zum vordefinierten Modus zurückkehren.

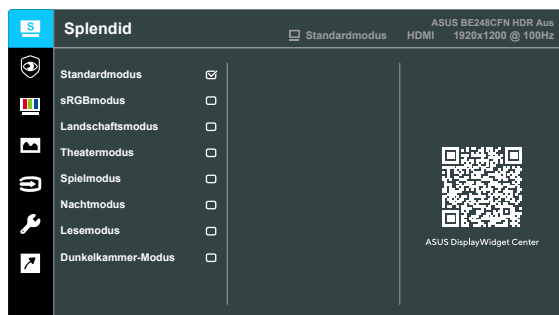

- **Standardmodus:** Die optimale Einstellung zum Bearbeiten von Dokumenten mit Splendid Video Enhancement.



Standardmodus erfüllt die Anforderungen von Energy Star®.

- **sRGBmodus:** Ideal für die Anzeige von Fotos und Grafiken auf dem PC.
- **Landschaftsmodus:** Die optimale Einstellung zur Anzeige von Landschaftsaufnahmen mit Splendid Video Enhancement.
- **Theatermodus:** Die optimale Einstellung für Filme mit Splendid Video Enhancement.
- **Spielmodus:** Die optimale Einstellung zum Spielen mit Splendid Video Enhancement.
- **Nachtmodus:** Die optimale Wahl für Spiele mit dunkler Szenerie oder das Betrachten von düsteren Filmen mit Splendid Video Enhancement.
- **Lesemodus:** Diese Option eignet sich optimal zum Lesen von Büchern.
- **Dunkelkammer-Modus:** Dies ist die beste Wahl bei schwacher Umgebungsbeleuchtung.



-
- Im Standardmodus kann/können die folgende(n) Funktion(en) vom Benutzer nicht konfiguriert werden: Sättigung, Schärfe, ASCR.
 - Im sRGB-Modus kann/können die folgende(n) Funktion(en) vom Benutzer nicht konfiguriert werden: Helligkeit, Kontrast, Sättigung, Farbtemperatur, Schärfe, ASCR.
 - Im Lesemodus kann/können die folgende(n) Funktion(en) vom Benutzer nicht konfiguriert werden: Kontrast, Sättigung, Farbtemperatur, ASCR.
-

2. Eye Care

In dieser Funktion können Sie Einstellungen zum Schutz Ihrer Augen anpassen.

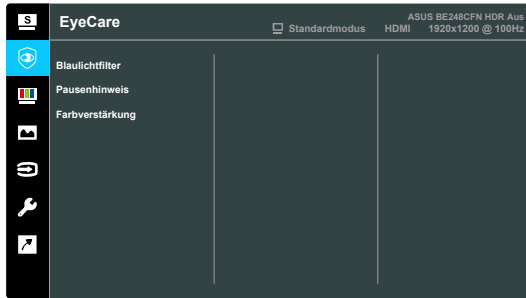

- **Blaulichfilter:** Bei dieser Funktion können Sie den Blaulichtfilter von 0 auf Max.
 - * **0:** keine Änderung.
 - * **Max:** Je höher die Stufe, desto weniger Blaulicht. Wenn der Blaulichtfilter aktiviert ist, werden die Standardeinstellungen des Standardmodus automatisch importiert. Neben der maximalen Stufe kann die Helligkeit vom Nutzer konfiguriert werden. Maximum ist die optimierte Einstellung. Die Helligkeit ist nicht vom Nutzer konfigurierbar.



Bitte beachten Sie zur Abschwächung von Augenbelastungen Folgendes:

- Bei langer Bildschirmarbeit sollten Sie einige Zeit vom Display wegsehen. Sie sollten nach etwa 1 Stunde kontinuierlicher Computerarbeit eine kurze Pause (mindestens 5 Minuten) einlegen. Kurze, regelmäßige Pausen sind effektiver als eine einzelne längere Pause.
- Zur Minimierung von Augenbelastung und Trockenheit sollten Sie Ihre Augen regelmäßig ausruhen, indem Sie weit entfernte Gegenstände fokussieren.
- Augenübungen können dabei helfen, Augenbelastung zu verringern. Wiederholen Sie diese Übungen häufig. Wenden Sie sich an einen Arzt, falls die Augenbelastung anhält. Augenübungen: (1) Wiederholt nach oben und unten schauen (2) Langsam mit den Augen rollen (3) Augen diagonal bewegen.
- Intensives blaues Licht kann zu Augenbelastung und AMD (altersbedingte Makuladegeneration) führen. Wenn der Nutzer den Blaulichtfilter-Regler auf das Maximum einstellt, reduziert Blaulichtfilter schädliches Blaulicht um 70 % (max.) zur Vermeidung von CSV (Computer Vision Syndrome).

- **Pausenhinweis:** Diese Funktion bietet Ihnen einen Pausenhinweis entsprechend der für Ihre Arbeitszeit festgelegten Dauer. Wenn Sie beispielsweise eine 30-minütige Arbeitszeit einstellen, erscheint oben links am Monitor 5 Sekunden lang eine Erinnerung. Drücken Sie eine beliebige Taste, damit diese Erinnerung verschwindet.



Wenn diese Funktion aktiviert ist, sind die folgenden Funktionen nicht verfügbar. Splendid Demo Mode, QuickFit.

- **Farbverstärkung:** Der Einstellbereich der Farbverstärkung geht von 0 bis 100.



Diese Funktion ist im sRGBmodus unter Splendid nicht verfügbar.

3. Farbe

Legen Sie über dieses Menü die gewünschte Farbeinstellung fest.



- **Helligkeit:** Möglich sind Werte zwischen 0 und 100.
- **Kontrast:** Möglich sind Werte zwischen 0 und 100.
- **Sättigung:** Möglich sind Werte zwischen 0 und 100.
- **Farbtemp.:** Enthält 4 Modi, darunter **Kühl**, **Normal**, **Warm** und **Anwendermodus**.

4. Bildeintr.

Über dieses Menü passen Sie die Bildeinstellungen an.

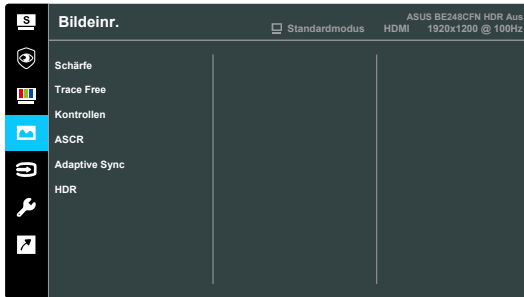

- **Schärfe:** Möglich sind Werte zwischen 0 und 100.
- **Trace Free:** Passt die Reaktionszeit des Monitors an.
- **Kontrollen:** Passt das Seitenverhältnis auf **Vollbild, 1:1 Format** oder **Punkt zu Punkt** an.
- **ASCR:** Schaltet die ASCR-Funktion (ASUS Smart Contrast Ratio) ein/aus.
- **Adaptive Sync:** Ermöglicht einer AMD-FreeSync-unterstützten Grafikkarte (HDMI) die dynamische Anpassung der Bildwiederholfrequenz basierend auf der typischen Bildwiederholfrequenz solcher Inhalte für eine energieeffiziente, nahezu unterbrechungsfreie Anzeigeaktualisierung mit geringer Latenz.



Diese Funktion ist nicht verfügbar, wenn Bewegungssynchronisierung aktiviert ist.

- **HDR:** High Dynamic Range. Enthält drei HDR-Modi (**PQ Optimized**, **PQ Clip** und **PQ Basic**).

5. Eingang

In dieser Funktion können Sie Ihre gewünschte Eingangsquelle wählen.

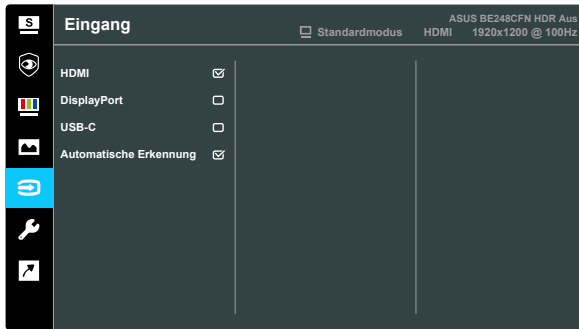

- **Automatische Erkennung:** Erkennt automatisch andere aktive Signale, wenn das aktuelle Eingangssignal inaktiv ist.



Zur Aktivierung dieser Funktion müssen Sie Folgendes tun: Verbindung des Daisy-Chain-Ausgangs entfernen (zur Deaktivierung des MST-Ausgangs).

6. System-Einstellungen

Ermöglicht Ihnen die Anpassung des Systems.

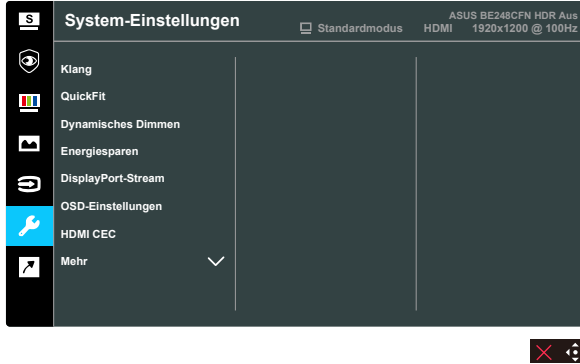

- **Klang:**
 - * Passt die **Lautstärke** von 0 bis 100 an.
 - * **De-/aktiviert** die **Stummschaltung** der Audioausgabe.
- **QuickFit:** Sie können eine Vorschau des Dokument- oder Fotolayouts direkt am Bildschirm ansehen, ohne dass Testkopien gedruckt werden müssen.
- **Dynamisches Dimmen:** Synchronisiert sich mit Inhalten, während sich der Kontrast zur Ausführung der dynamischen Verdunkelung der Hintergrundbeleuchtung ändert. Sie können die Synchronisierungsgeschwindigkeit auf „**Ein**“ oder „**Aus**“ einschalten.
- **Energiesparen:** Wählen Sie **Normale Stufe** zum Einschalten des Hubs beim Energiesparen. Wählen Sie **Tiefe Stufe** zum Abschalten des Hubs beim Energiesparen.



Zum Aktivieren von Daisy-Chaining müssen Sie Folgendes tun: Energiesparen auf Stufe Normal einstellen. Hinweis: Eingang wird festgelegt (keine automatische Erkennung), wenn das DP-Ausgangskabel eingesteckt ist.

- **DisplayPort-Stream:** Kompatibilität mit Grafikkarte. Wählen Sie **DisplayPort 1.2** oder **DisplayPort 1.4** oder **DisplayPort 1.4 + USB 3.2** entsprechend der DP-Version der Grafikkarte.



Zum Aktivieren von Daisy-Chaining müssen Sie Folgendes tun: Energiesparen auf Stufe Normal einstellen. Hinweis: Eingang wird festgelegt (keine automatische Erkennung), wenn das DP-Ausgangskabel eingesteckt ist.

- **OSD-Einstellungen:**

- * Passt die **OSD-Zeitüberschreitung** auf 10 bis 120 Sekunden an.
- * De-/Aktivieren der **DDC/CI-Funktion**.
- * Passt den OSD-Hintergrund auf **Opak** bis **Transparent** an.

- **HDMI CEC:** Aktiviert oder deaktiviert die HDMI-ECE-Funktion. Zur Aktivierung dieser Funktion können Sie über die Fernbedienung das Gerät über einen HDMI-Anschluss mit dem Monitor verbinden.



Bitte prüfen Sie auf der ASUS-Webseite, welche Geräte mit dieser Funktion kompatibel sind.

Damit der Monitor die Hardware ein- und ausschaltet oder umgekehrt, richten Sie Ihr Computer-BIOS bitte wie folgt ein.

- BIOS-Einrichtung für ASUS NUC:

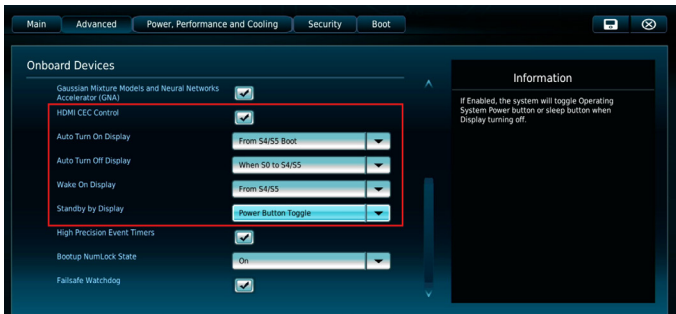

- BIOS-Einrichtung für ASUS-Mini-PC:

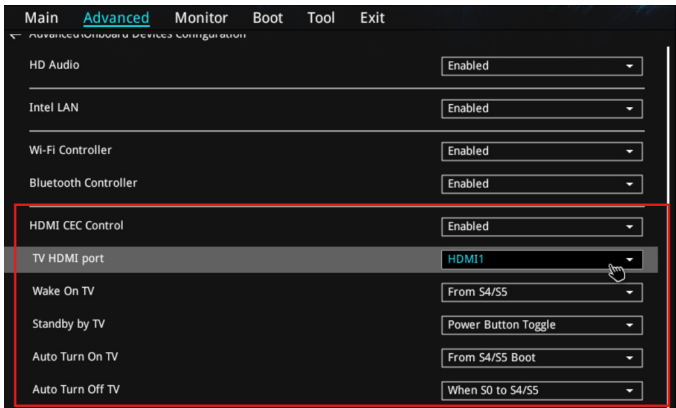

- **Sprache:** Es stehen 23 Sprachen zur Auswahl: Englisch, Französisch, Deutsch, Italienisch, Spanisch, Niederländisch, Portugiesisch, Russisch, Tschechisch, Kroatisch, Polnisch, Rumänisch, Ungarisch, Türkisch, Vereinfachtes Chinesisch, Traditionelles Chinesisch, Japanisch, Koreanisch, Thai, Indonesisch, Persisch, Ukrainisch, Vietnamesisch.
- **Tastensperre:** Sperrt sämtliche Funktionstasten. Halten Sie zum Abbrechen der Tastensperre die 5-Wege-Taste länger als 5 Sekunden gedrückt.
- **Information:** Anzeige der Monitordaten.
- **Betriebsanzeige:** Schaltet die Betriebs-LED ein/aus.
- **Ein-/Austaste-Sperre:** Zum Deaktivieren / Aktivieren der Ein-/Austaste.
- **Fabrikseinst.:** „Ja“ ermöglicht Ihnen die Wiederherstellung der Standardeinstellungen.

7. Verknüpfung

Definiert die Funktionen für die Tasten Verknüpfung 1, Verknüpfung 2 und Verknüpfung 3.



- **Verknüpfung 1/Verknüpfung 2/Verknüpfung 3:** Wählt eine Funktion für die Tasten Verknüpfung 1, Verknüpfung 2 und Verknüpfung 3.



Wenn eine bestimmte Funktion ausgewählt oder aktiviert wird, unterstützt eine Schnellaste möglicherweise nicht. Verfügbare Funktionen für Schnellauswahl: Blaulichtfilter, Splendid, Helligkeit, Kontrast, Eingang, Farbtemp., Lautstärke, QuickFit, Pausenhinweis, Farbverstärkung, Energiesparen.

3.2 Technische Daten

Paneltyp	TFT-LCD
Bildschirmgröße	24,1 Zoll-Breitbildmonitor (16:10, 61,13 cm)
Maximale Auflösung	1920 x 1200
Pixelabstand	0,2700 mm x 0,2700 mm
Helligkeit (typisch)	350 cd/m ²
Kontrastverhältnis (typisch)	1300:1
Betrachtungswinkel (H/V) CR > 10	178°/178°
Anzeigefarben	1,67 Mrd. (RGB 6 bit + Hi-FRC)
Reaktionszeit	5 ms (GTG)
ProArtPreset-Auswahl	8 voreingestellte Farbmodi
Auto-Einstellung	Nein
Farbtemperaturauswahl	4 Farbtemperaturen
Analoger Eingang	Nein
Digitaler Eingang	DisplayPort v1.4, HDMI 1.4, USB Type-C
Digitaler Ausgang	DisplayPort v1.4
Kopfhöreranschluss	Ja
Audioeingang	Nein
Lautsprecher (integriert)	2 W x 2 (4 ohm)
USB-3.2-Gen-1-Port	4 x USB 3.2 Gen 1 Type-A
Farben	Schwarz
Betriebs-LED	Weiß (ein)/Gelb (Bereitschaftsmodus)
Neigung	+35° ~ -5°
Drehbar	+90° ~ -90°
Schwenkbar	+180° ~ -180°
Höhenverstellbar	130 mm
Kensington-Schloss	Ja
Eingangswchselspannung	Wechselspannung: 100 bis 240 V
Stromverbrauch	Betriebsmodus: 14,85 W**, Bereitschaftsmodus: ≤ 0,5 W (typ.), Abgeschaltet: 0 W (Wechselspannungsabschaltung)
Temperatur (Betrieb)	0°C~40°C
Temperatur (nicht im Betrieb)	-20°C~+60°C

Abmessungen (B x H x T) ohne Ständer	531,81 mm x 350,03 mm x 40,0 mm
Abmessungen (B x H x T) mit Ständer	531,81 mm x 473,09 mm x 211,2 mm (höchste Position) 531,81 mm x 343,09 mm x 211,2 mm (niedrigste Position) 610 mm x 414 mm x 140 mm (Verpackung)
Gewicht (circa)	5,8 kg (netto); 4,0 kg (netto, ohne Ständer); 8,5 kg (brutto)
Mehrere Sprachen	23 Sprachen (Englisch, Französisch, Deutsch, Italienisch, Spanisch, Niederländisch, Portugiesisch, Russisch, Tschechisch, Kroatisch, Polnisch, Rumänisch, Ungarisch, Türkisch, Vereinfachtes Chinesisch, Traditionelles Chinesisch, Japanisch, Koreanisch, Thai, Indonesisch, Persisch, Ukrainisch, Vietnamesisch)
Zubehör	Schnellstartanleitung, Garantiekarte, Netzkabel, HDMI-Kabel (optional), DisplayPort-Kabel, USB-C-zu-C-Kabel (optional), USB-C-zu-A-Kabel (optional), Mini-PC-Set (optional)
Konformität und Standards	cTUVus, FCC, ICES-3, EPEAT Gold, CB, CE, ErP, WEEE, EU Energy, TUV-GS, TUV-Ergo, ISO 9241-307, UkrSEPRO, Ukraine Energy, CU, CCC, CEL, RCM, VCCI, PC recycle, J-MOSS, KC, KCC, KMEPS, Energy Star®, TCO, RoHs, California CEC, Windows 10/11 WHQL, Flicker Free, Low Blue Light

* Änderungen vorbehalten.

** Leistungsaufnahme im Betriebsmodus entspricht der Version Energy Star 8.0.

3.3 Umrisse

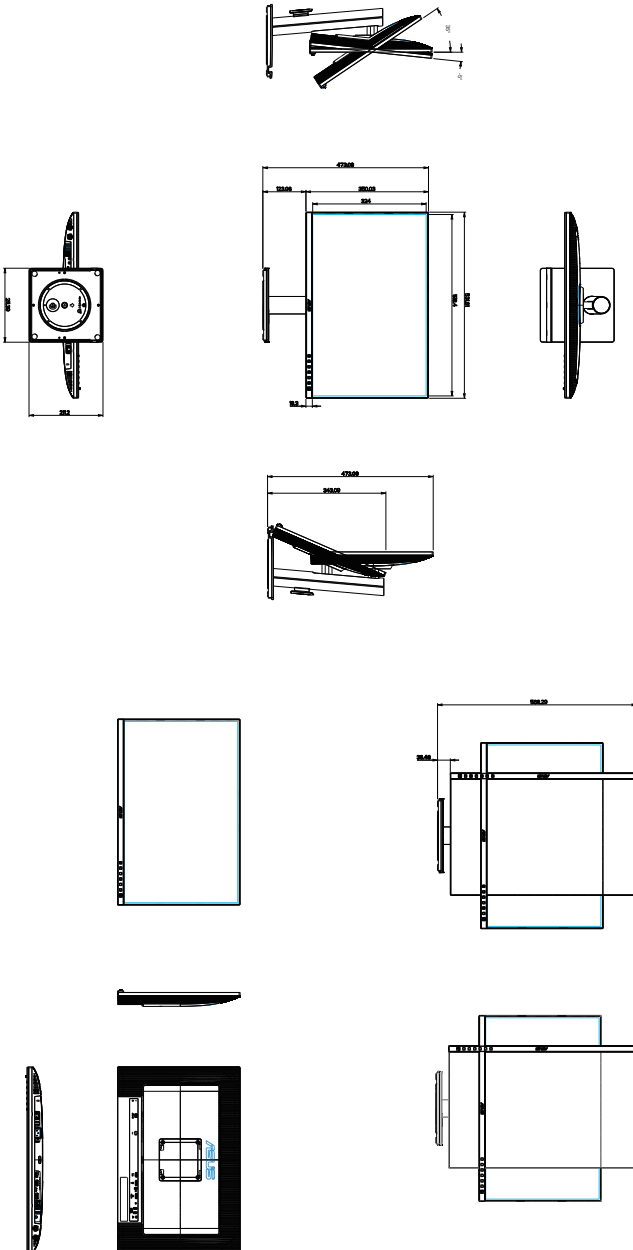

ASUS BE248CFN Outline Dimension
*Unit: mm(inch)

3.4 Problemebeseitigung (FAQ)

Problem	Lösungsvorschläge
Betriebsanzeige leuchtet nicht.	<ul style="list-style-type: none">• Drücken Sie , um festzustellen, ob der Monitor eingeschaltet ist.• Vergewissern sich, dass das Netzkabel richtig an Display und Steckdose angeschlossen ist.• Prüfen Sie, ob der Netzschalter aktiviert ist.
Die Strom-LED leuchtet bernsteinfarben, doch auf dem Display ist nichts zu sehen.	<ul style="list-style-type: none">• Überprüfen Sie, ob PC und Monitor eingeschaltet sind.• Überprüfen Sie, ob das Signalkabel ordnungsgemäß am Monitor und am PC eingesteckt ist.• Sehen Sie nach, ob Pins im Signalkabel verbogen sind.• Schließen Sie den PC an einen anderen Monitor an, um herauszufinden, ob der PC ordnungsgemäß funktioniert.
Das angezeigte Bild ist zu hell oder zu dunkel.	<ul style="list-style-type: none">• Ändern Sie im OSD-Menü die Werte für Kontrast und Helligkeit.
Das Bild zittert oder Wellen sind zu sehen.	<ul style="list-style-type: none">• Überprüfen Sie, ob das Signalkabel ordnungsgemäß am Monitor und am PC eingesteckt ist.• Entfernen Sie elektrische Geräte, die Interferenzen verursachen können, aus der Nähe des Monitors.
Das Bild weist Farbfehler auf (Weiß wird nicht als Weiß angezeigt).	<ul style="list-style-type: none">• Sehen Sie nach, ob Pins im Signalkabel verbogen sind.• Führen Sie Farbrücksetzung im Bildschirmmenü aus.• Ändern Sie die RGB-Einstellungen oder die Farbtemperatur im OSD-Menü.
Kein Ton bzw. Ton zu leise.	<ul style="list-style-type: none">• Stellen Sie sicher, dass das HDMI-/DisplayPort-/USB-Type-C-Kabel richtig an Monitor und Computer angeschlossen ist.• Passen Sie die Lautstärkeinstellungen sowohl Ihres Monitors als auch des HDMI-/DisplayPort-/USB-Type-C-Gerätes an.• Überprüfen Sie, ob die Sound-Karte im PC ordnungsgemäß installiert und aktiviert ist.

3.5 Unterstützte Betriebsmodi

Auflösung	Horizontale Frequenz (kHz)	Vertikale Frequenz (Hz)	Pixel (MHz)
640x480	31,47(N)	59,94(N)	25,18
640x480	35,00(N)	66,66(N)	30,24
640x480	37,87(N)	72,82(N)	31,5
640x480	37,5(N)	75,00(N)	31,5
720x400	31,47(N)	70,08(P)	28,32
800x600	35,16(P)	56,25(P)	36
800x600	37,88(P)	60,32(P)	40
800x600	46,86(P)	75,00(P)	49,5
832x624	49,72(P/N)	74,55(P/N)	57,28
1024x768	48,36(N)	60,00(N)	65
1024x768	56,476(N)	70,069(N)	75
1024x768	60,02(N)	75,00(N)	78,75
1152x864	67,5(P/N)	75,00(P/N)	108
1280x720	45,00(P)	60,00(N)	75,25
1280x768	47,78(P)	60,00(N)	79,5
1280x800	49,7(P)	60,00(N)	83,5
1280x960	60,00(P)	60,00(N)	108
1280x1024	63,98(P)	60,02(P)	108
1280x1024	79,98(P)	75,02(P)	135
1366x768	47,712(P)	59,79(P)	85,5
1440x900	55,94(N)	59,89(P)	106,5
1600x1200	75,00(P)	60,00(P)	162
1680x1050	65,29(N)	60,00(P)	146,25
1920x1080	67,5(P)	60,00(P)	148,5
1920x1200 (Reduced Blanking)	74,038(P)	59,95(N)	154
1920x1080	113,22	100	235,5
1920x1200	125,72	100	261,5

„P“ / „N“ steht für „positive“ / „negative“ Polarität des eingehenden H-Sync- / V-Sync-Signals (Eingangstimings).

Wenn der Monitor im Videomodus arbeitet (d. h. keine Daten anzeigt), sollten folgende hochauflösende Modi neben Videos mit Standardauflösung unterstützt werden.

Auflösung	Vertikale Frequenz (Hz)
1920 x 1080p	23,98Hz
	24Hz
	25Hz
	29,97Hz
	30Hz
	50Hz
	59,94Hz
	60Hz
	100Hz
1280 x 720p	50Hz
	59,94Hz
	60Hz
720 x 576p	50Hz
720 x 480p	59,94Hz
	60Hz
640 x 480p	59,94Hz
	60Hz