

SONY

Televisie BRAVIA 3 II

Aan de slag

Info over Helpgids

Installatie

Afstandsbediening

- [Spraa­kgestuurde afstandsbediening \[1\]](#)
- [IR-Afstandsbediening \[2\]](#)
- [Beschikbare typen afstandsbediening \[3\]](#)

Aansluiting

Hoe de leds branden

Startmenu

Ingangen selecteren

Toegangsfuncties

Handige functies

Inhoud zoeken/het tv-toestel bedienen met uw stem

 [De Spraa­kgestuurde afstandsbediening-microfoon gebruiken \[4\]](#)

- Ingebouwde microfoon van het tv-toestel gebruiken (alleen tv-toestellen met ingebouwde microfoon) [5]

Gamemenu

Apps gebruiken

- Apps installeren [6]
- Veilig werken met apps en videostreaming (Beveiliging en beperkingen) [7]
- Internetmedia bekijken [8]

BRAVIA Connect-app

De Spraakgestuurde afstandsbediening terugvinden (alleen modellen met buzzer in de Spraakgestuurde afstandsbediening ingebouwd)

Beschikbare functies

Tv kijken

Tv-programma's bekijken

- Live tv kijken [9]
- De programmagids gebruiken [10]
- Digitale uitzendingen ontvangen [11]
- Satellietuitzendingen ontvangen [12]
- Zenders sorteren of bewerken [13]

Handige functies tijdens het tv-kijken

De beeld-/scherm-/geluidskwaliteit aanpassen aan uw voorkeuren

De beeldkwaliteit aanpassen [14]



- [De geluidskwaliteit aanpassen \[15\]](#)
- [Geavanceerde instellingen voor “Geluid” \[16\]](#)
- [Auto volume \[17\]](#)
- [Balans \[18\]](#)

Ondertitels weergeven

Tv-programma's opnemen

Opnemen op een harde schijf met USB-aansluiting

- [Gebruik van een harde schijf met USB-aansluiting voor het maken van opnamen \[19\]](#)
- [Timeropnamen maken \[20\]](#)
- [Informatie over het gebruik van een harde schijf met USB-aansluiting voor het maken van opnamen \[21\]](#)

Opgenomen inhoud bekijken/verwijderen

Weten wat de symbolen in de lijst met opnamen betekenen

Het tv-toestel gebruiken met andere apparaten

USB-apparaten

- [Inhoud afspelen die op een USB-apparaat opgeslagen is \[22\]](#)
- [Informatie over USB-apparaten die worden gebruikt voor het opslaan van foto's en muziek \[23\]](#)

Kabel/satelliet receiver, Blu-ray- en dvd-spelers

- [Een kabel/satelliet receiver of Blu-ray- of dvd-speler aansluiten \[24\]](#)
- [Blu-rays en dvd's bekijken \[25\]](#)

Smartphones en tablets

- [Het scherm van een app op een iPhone/smartphone of iPad/tablet weergeven op het tv-toestel \[26\]](#)
- [BRAVIA Connect-app \[27\]](#)

Computers, camera's en camcorders

- [Een computer aansluiten en opgeslagen inhoud bekijken \[28\]](#)
- [Een camera of camcorder aansluiten en opgeslagen inhoud bekijken \[29\]](#)
- [Specificaties voor het videosignaal van een computer \[30\]](#)

Audiosysteem (zoals een AV-ontvanger of soundbar)

- [Geluid van een audiosysteem weergeven \[31\]](#)
- [Een audiosysteem aansluiten \[32\]](#)
- [Een audiosysteem aanpassen \[33\]](#)
- [Audio-indelingen \[34\]](#)
- [Instellingen van het audiosysteem openen \[35\]](#)

Spelconsoles

Bluetoothapparaten (zoals bluetoothhoofdtelefoons)

- [Een bluetoothapparaat \(zoals een bluetoothhoofdtelefoon\) aansluiten \[36\]](#)
- [Ondersteunde Bluetooth-profielen \[37\]](#)

De instelling voor de AV-synchronisatie aanpassen

CEC-compatibele apparaten

- [CEC-overzicht \[38\]](#)
- [Functies gebruiken die beschikbaar zijn voor apparaten met CEC-ondersteuning \[39\]](#)
- [CEC-instellingen aanpassen \[40\]](#)

 **Beelden van compatibele apparaten bekijken in 4K-resolutie**

- [Beelden bekijken in 4K-resolutie \[41\]](#)
- [Instellingen voor het bekijken van beelden via een HDMI-ingang met hogere kwaliteit \[42\]](#)

BRAVIA-connectiviteitshandleiding

Ondersteunde bestanden en bestandsindelingen

- [Foto's \[43\]](#)
- [Muziek \[44\]](#)
- [Video's \[45\]](#)
- [Bemonsteringsfrequentie van audio \(bij video's\) \[46\]](#)
- [Externe ondertitels \[47\]](#)

Beschikbare apparaten en instellingen

Verbinding maken met een netwerk

Verbinding maken met een netwerk via een LAN-kabel

Verbinding maken met een netwerk via Wi-Fi

Instellingen

Het Snelle instellingen gebruiken

Het Ecodashboard gebruiken

Zenders & Ingangen

 eergave en geluid

Netwerk en internet

Accounts en profielen

Privacy

Apps

Systeem

Afstandsbedieningen en accessoires

Hulp en feedback

Timers en klok

Beschikbare instellingen

Problemen oplossen

Reset (herstart) het tv-toestel

Software-updates

Zelfdiagnose

Veelgestelde vragen voor het oplossen van problemen



Overige

Specificaties

Ondersteuningssite

Het tv-toestel up-to-date houden

Fabrieksinstellingen terugzetten

Handelsmerken

[1] Aan de slag

Info over Helpgids

In deze Helpgids wordt uitgelegd hoe u dit tv-toestel gebruikt. U kunt ook de Installatiehandleiding raadplegen voor een beschrijving van de installatie van het tv-toestel en de Referentiegids voor de specificaties van het toestel en de bevestiging aan de wand.

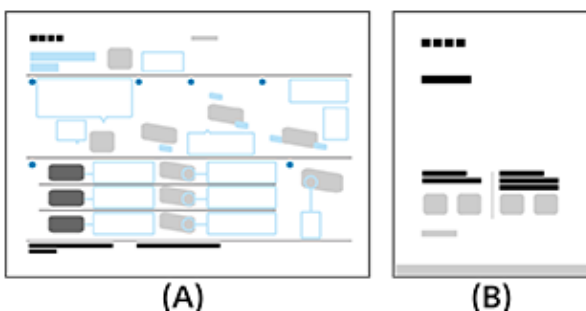

(A) Installatiehandleiding

(B) Referentiegids

Versies van de Helpgids

Er zijn twee versies van de Helpgids: de geïntegreerde versie en de online-versie. De online-Helpgids bevat de meest recente informatie.

De online-Helpgids wordt automatisch weergegeven wanneer het tv-toestel verbinding heeft met het internet. Is dit niet zo, dan wordt de geïntegreerde Helpgids weergegeven.



Opmerking

- Mogelijk moet u de software van het tv-toestel bijwerken voordat u de nieuwste functies kunt gebruiken die in de Helpgids beschreven staan. Zie de pagina [Software-updates](#) voor meer informatie over software-updates.
- De namen van de instellingen in de Helpgids kunnen afwijken van de weergegeven namen op het tv-toestel, afhankelijk van de releasedatum van het tv-toestel of uw model/land/regio.
- De afbeeldingen en illustraties die gebruikt worden in de Helpgids kunnen verschillen afhankelijk van het model van uw tv-toestel.
- Wijzigingen aan het ontwerp en de technische gegevens zijn voorbehouden zonder kennisgeving.
- De Helpgids bevat beschrijvingen die gelden voor alle modellen/regio's/landen. Sommige beschrijvingen van functies gelden mogelijk niet voor uw model/regio/land.

Hint

- Deze Helpgids is opgesteld voor alle regio's/landen. Sommige beschrijvingen in deze Helpgids zijn niet van toepassing voor bepaalde regio's of landen.

[2] Aan de slag

Installatie

Raadpleeg de bij uw tv-toestel meegeleverde afgedrukte handleidingen voor informatie over de installatie, aansluiting en wandmontage.

Handleidingen zijn beschikbaar op de ondersteuningssite.

[3] Aan de slag | Afstandsbediening

Spraakgestuurde afstandsbediening



In tv-modus: weergave en keuze van programma's op andere kanalen terwijl u tv kijkt (digitaal/analoo).

←(TERUG)

Naar het vorige scherm terugkeren.

🏠(START)

Het Startmenu weergeven. Raadpleeg voor meer informatie de pagina [Startmenu](#). Schakelt in als het tv-toestel in de stand-bystand staat.

Onderste knoppen op de Spraakgestuurde afstandsbediening



🔊 +/- (volume)

Het volume aanpassen.

🗣️ (Spraakassistent/microfoon)

Vraag Google om hulp op het scherm. Druk op de Spraakassistent-knop (of MIC-knop) op de afstandsbediening om te starten.

Raadpleeg voor meer informatie de pagina [De Spraakgestuurde afstandsbediening-microfoon gebruiken](#).

Spraakassistent is niet in alle talen/landen/regio's beschikbaar.

🔇 (dempen)

Het geluid dempen. Opnieuw drukken om het geluid te herstellen.

Hint

- De sneltoetsfunctie voor de toegang kunt u in- en uitschakelen door 🔇 (dempen) 3 seconden ingedrukt te houden.

CH +/- (kanaal)

Kanaal selecteren.

⚙️ (Dashboard)

Dashboard weergeven.

SUBTITLE/AD (ondertitel/gesloten ondertitel/audiobeschrijving)

Ondertitels in- of uitschakelen (wanneer deze functie beschikbaar is).

In de toegangsinstellingen kan de functie van de knop worden gewijzigd om van audio te wisselen

(gids)

De digitale programmagids van het tv-toestel of de kabel/satelliet receiver weergeven (Alleen modellen die geschikt zijn voor aansturing van een kabel/satelliet receiver).

Raadpleeg voor meer informatie de pagina [De programmagids gebruiken](#).

Appknoppen (online-dienst)

Toegang tot diverse streamingdiensten met één druk op de knop.

★ (Aanpasbaar)

De door de gebruiker opgegeven favoriete app opstarten

Hint

- Met de handige functie [Afstandsbediening vinden] kunt u de Spraakgestuurde afstandsbediening terugvinden door op de Aan/uit-knop op het tv-toestel te drukken. Raadpleeg [De Spraakgestuurde afstandsbediening terugvinden \(alleen modellen met buzzer in de Spraakgestuurde afstandsbediening ingebouwd\)](#) voor meer informatie.

Het geluid van het gebruik van de Spraakgestuurde afstandsbediening uitschakelen

1. Druk op de  (Snelle instellingen)-knop op de Spraakgestuurde afstandsbediening en selecteer achtereenvolgens de volgende instellingen om het geluid uit te schakelen.

[Instellingen] — [Systeem] — [Systeemgeluiden]

De Spraakgestuurde afstandsbediening opladen (oplaadbare Spraakgestuurde afstandsbediening)

De meegeleverde Spraakgestuurde afstandsbediening is met een oplaadbare batterij uitgerust. Volg de onderstaande stappen om de batterij zo nodig op te laden.

1. Sluit de meegeleverde USB-kabel aan op de Spraakgestuurde afstandsbediening.



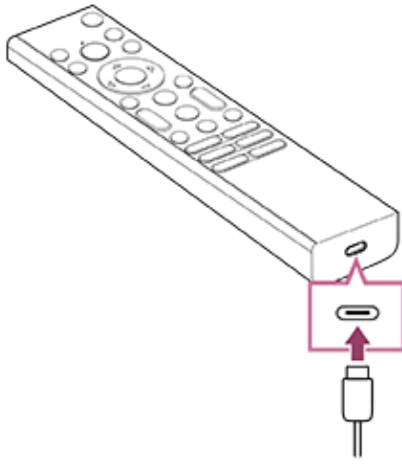

2. Steek de USB kabel in de USB-netadapter.

Zodra het opladen begint, begint de rode led boven de microfoon te branden.

Opmerking

- Bij hoge of lage temperaturen kan het opladen trager verlopen of volledig stoppen. Het oplaadproces wordt daardoor minder efficiënt. Wij raden u aan om de batterij op te laden in een omgevingstemperatuur van 15 °C ~ 35 °C. Het duurt ongeveer twee uur om een lege batterij volledig op te laden. Hoelang het volledig opladen precies duurt, is afhankelijk van de gebruiksomstandigheden.
- Als de Spraakgestuurde afstandsbediening langere tijd niet wordt gebruikt, kan deze mogelijk niet meer worden opgeladen omdat deze dan te ver is ontladen. Laad de batterij minstens eenmaal in de zes maanden op.
- Laat de USB-aansluiting niet nat worden. De batterij niet gebruiken of opladen in natte omstandigheden. Ga mist, zand, stof en statische elektriciteit uit de weg tijdens het gebruik.
- Gebruik voor het opladen een apparaat dat een stroom van 0,5 A (500 mA) of meer kan aanleveren.

In de handel verkrijgbare USB-lichtnetadapter

Een computer die standaard is uitgerust met een USB-aansluiting (we garanderen niet dat de Spraakgestuurde afstandsbediening op alle computers kan worden opgeladen.)

Gebruik geen USB-lichtnetadapter met een vermogen van meer dan 13 W (5 V, 2,6 A).

- Gebruik tijdens het opladen alleen de meegeleverde USB-kabel en sluit de Spraakgestuurde afstandsbediening rechtstreeks aan op uw computer of oplader. Bij aansluiting met bijvoorbeeld een USB-hub ertussen kan er tijdens het opladen een storing optreden.

Hint

- Als de batterij bijna leeg is, wordt dit als volgt aangegeven met een lampje of geluid.

30% of minder: Als u op de Aan/uit-knop drukt, knippert het lampje op de Spraakgestuurde afstandsbediening rood.

10% of minder: Als u op de Aan/uit-knop drukt, knippert het lampje op de Spraakgestuurde afstandsbediening rood en klinkt de buzzer.

U kunt dit geluid uit- en inschakelen door de ↶(TERUG)-knop ingedrukt te houden en tegelijk op de knop  (Volume) - te drukken.

- Met de volgende instellingen kunt u controleren hoeveel stroom de batterij nog bevat.

[Instellingen] — [Afstandsbedieningen en accessoires] — [Accessoires]

De resterende hoeveelheid stroom die wordt weergegeven kan in sommige gevallen afwijken van de werkelijke hoeveelheid stroom. Gebruik de informatie daarom slechts als een ruwe schatting.

- Als u de Spraakgestuurde afstandsbediening oplaadt nadat u deze langere tijd niet hebt gebruikt, gaat de lamp op de Spraakgestuurde afstandsbediening mogelijk niet meteen branden.

Controleer of het tv-toestel correct werkt

- Druk op de Aan/uit-knop op het tv-toestel om na te gaan of het probleem bij de afstandsbediening ligt. Voor de locatie van de Aan/uit-knop raadpleegt u de Referentiegids/Installatiehandleiding die met het tv-toestel is meegeleverd.
- Als het tv-toestel niet werkt, probeert u het toestel te resetten.

[Reset \(herstart\) het tv-toestel](#)

Controleer of de afstandsbediening correct werkt

- Richt de afstandsbediening naar de afstandsbedieningssensor op de voorkant van het tv-toestel.
- Zorg ervoor dat er niets de afstandsbedieningssensor hindert.
- Fluorescentieverlichting kan de afstandsbediening storen; doof de fluorescentieverlichting.
- Open het klepje van de Spraakgestuurde afstandsbediening zoals hieronder getoond.
- Schuif het klepje van de Spraakgestuurde afstandsbediening open en vervang de batterijen door nieuwe.
- Ga na of de polen van de batterij overeenstemmen met het positieve (+) en negatieve (-) symbool in het batterijvak.

Schuiven



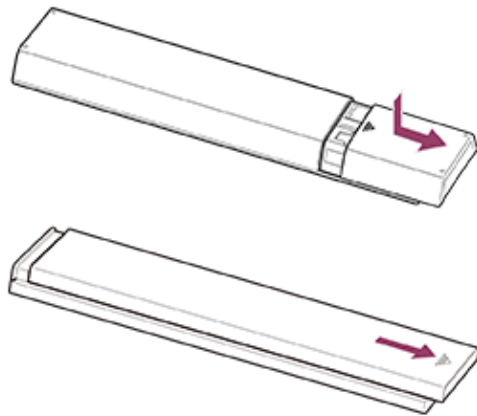

Opmerking

- Afstandsbedieningen met een Spraakassistent/MIC-knop hebben verbinding met het tv-toestel via Bluetooth. Aangezien Bluetooth op dezelfde frequentie werkt als de radiogolven die microgolfovens/magnetrons en draadloze netwerken gebruiken, kan in de volgende situaties radiostoring optreden, wat kan leiden tot slechte werking van de microfoon of afstandsbediening (IEEE 802.11a/b/g/n/ac/ax).

Er bevinden zich mensen of obstakels (zoals metalen voorwerpen of muren) tussen het tv-toestel en de afstandsbediening.

Er wordt een microgolfoven/magnetron gebruikt in de onmiddellijke omgeving.

Er bevindt zich een toegangspunt voor een draadloos netwerk in de buurt.

De koppeling tussen het tv-toestel en de afstandsbediening is verbroken.

Probeer in deze gevallen de volgende oplossingen.

Gebruik de afstandsbediening dichterbij het tv-toestel.

Verwijder de obstakels die zich tussen het tv-toestel en de afstandsbediening bevinden.

Gebruik de afstandsbediening wanneer de microgolfoven/magnetron niet meer in gebruik is.

Schakel andere Bluetooth-apparaten uit.

Controleer de Bluetooth-instelling van het tv-toestel en schakel deze instelling in en uit.

Druk op de  (Snelle instellingen)-knop op de afstandsbediening en selecteer achtereenvolgens de volgende instellingen.

Als [Instellingen] — [Afstandsbedieningen en accessoires] — [Bluetooth] uitgeschakeld is, schakelt u deze instelling in. Als deze instelling ingeschakeld is, schakelt u deze uit en weer in.

Plaats WLAN-toegangspunten en uw microgolfoven/magnetron minstens 10 m van het tv-toestel af.

Als de 5 GHz-band (IEEE802.11a) beschikbaar is in het draadloze netwerk, maak dan verbinding op die 5 GHz-band.

Breng de koppeling met de afstandsbediening opnieuw tot stand.

Druk op de  (Snelle instellingen)-knop op de afstandsbediening en selecteer achtereenvolgens de volgende instellingen.





i+ (info/tekst weergeven)

Informatie weergeven.

TV

Omschakelen naar een tv-zender of ingang en de TV-menu weergeven.

⏻ (Aan/uit)

Hiermee zet u het tv-toestel aan of in stand-by/stand-by in netwerk.

⋮ (ondertiteling)

Ondertitels in- of uitschakelen (wanneer deze functie beschikbaar is).

AUDIO

Meertalig brongeluid of twee geluidssignalen selecteren voor het programma dat u aan het bekijken bent (afhankelijk van de programmabron).

HELP

Het Helpmenu van het tv-toestel weergeven. Op deze manier kunt u de Helpgids openen.

EXIT

Terugkeren naar het vorige scherm of het menu sluiten. Wanneer een interactieve dienst beschikbaar is, drukt u hierop om de dienst te sluiten.

Cijferknoppen/ • (bolletje)

Te gebruiken samen met de knoppen 0-9 voor het selecteren van digitale kanalen.

☰ (tekst)

Tekstinformatie weergeven.

Kleurknoppen

De functie uitvoeren die bij die kleur hoort.

onderste knoppen op de afstandsbediening



(ingang selecteren)

De ingangsbron enz. weergeven en selecteren. Raadpleeg voor meer informatie de pagina [Ingangen selecteren](#).

(Snelle instellingen)

Snelle instellingen weergeven. Raadpleeg voor meer informatie de pagina [Het Snelle instellingen gebruiken](#).

(omhoog) / (omlaag) / (links) / (rechts) / (Enter) (navigatieknop)

Op het scherm door menu's navigeren en instellingen selecteren.

(TERUG)

Naar het vorige scherm terugkeren.

(START)

Het Startmenu weergeven. Raadpleeg voor meer informatie de pagina [Startmenu](#).
Schakelt in als het tv-toestel in de stand-bystand staat.

(meer opties) / MENU

Extra functies of instellingen op basis van huidige inhoud of invoer weergeven.

+/- (volume)

Het volume aanpassen.

(wisselen)

Heen en weer gaan tussen twee kanalen of ingangen. Het tv-toestel wisselt af tussen het huidige kanaal of de huidige ingang en het kanaal of de ingang die u daarvoor hebt gebruikt.

(dempen)



Het geluid dempen. Opnieuw drukken om het geluid te herstellen.

Hint

- De sneltoetsfunctie voor de toegang kunt u in- en uitschakelen door  (dempen) 3 seconden ingedrukt te houden.





CH +/- (kanaal)

In tv-modus: Kanaal selecteren.

In tekstmodus:  (volgende) of  (vorige) pagina selecteren.

(Dashboard)

Dashboard weergeven.

 (afspelen) /  (snel achteruit) /  (pauze) /  (stop) /  (snel vooruit)

Inhoud bedienen op het tv-toestel en op apparaten die compatibel zijn met CEC.

(gids)

De digitale programmagids van het tv-toestel of de kabel/satelliet receiver weergeven. Raadpleeg voor meer informatie de pagina [De programmagids gebruiken](#).

Het geluid van het gebruik van de afstandsbediening uitschakelen

1. Druk op de  (Snelle instellingen)-knop op de afstandsbediening en selecteer achtereenvolgens de volgende instellingen om het geluid uit te schakelen.
[Instellingen] — [Systeem] — [Systeemgeluiden]

De batterij van de afstandsbediening vervangen

- Open het klepje van de afstandsbediening zoals hieronder getoond.
- Schuif het klepje van de afstandsbediening open en vervang de batterijen door nieuwe.
- Ga na of de polen van de batterij overeenstemmen met het positieve (+) en negatieve (-) symbool in het batterijvak.

Schuiven

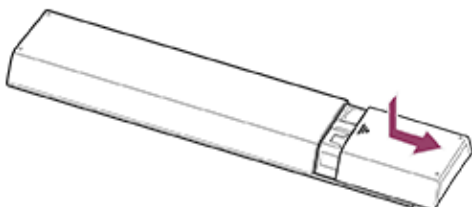

Beschikbare typen afstandsbediening

[Spraaigestuurde afstandsbediening](#)

[IR-Afstandsbediening](#)



Aansluiting



De beschikbaarheid van uitgangen en typen of vormen van aansluitingen, verschilt per tv-toestel.

Voor het label en de locatie van de uitgangen raadpleeg de Installatiehandleiding (de gedrukte handleiding).

U kunt de Installatiehandleiding ook downloaden van [Ondersteuningsite](#).

Uitganglabel	Beschrijving
	<p>USB</p> <p>Voor aansluiting van een digitale fotocamera/camcorder/USB-opslagmedia.</p> <p>Opmerking</p> <ul style="list-style-type: none">Als u een groot USB-apparaat aansluit, kan dit in de weg zitten van andere apparaten die u ernaast wilt aansluiten. Gebruik in dit geval een andere USB-ingang.
	<p>USB HDD REC</p> <p>Voor aansluiting van een harde schijf met USB-aansluiting of digitale fotocamera/camcorder/USB-opslagmedia.</p> <p>De functie voor het maken van opnamen op een harde schijf met USB-aansluiting is slechts aanwezig in een beperkt aantal regio's/landen/tv-toestelmodellen.</p>
	<p>HDMI IN (4K 120 Hz)</p> <p>Voor aansluiting van een HDMI-apparaat. De HDMI-interface kan beeld en geluid in digitale vorm doorgeven via één kabel.</p>

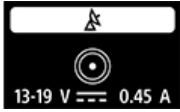
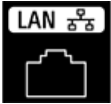
Uitganglabel	Beschrijving
	<p>Voor hoogwaardige 4K-inhoud sluit u een Premium high speed HDMI™-kabel(s) aan en volgt u de instructies op het scherm om het [Indeling HDMI-signaal] van de HDMI IN-poort in te stellen. (HDCP 2.3-compatibel)</p> <p>Als u een HDMI-apparaat gebruikt dat video-output in 4K 100/120 Hz ondersteunt, sluit u de Ultra High Speed HDMI™-kabel aan en volgt u de instructies op het scherm om het [Indeling HDMI-signaal] van de HDMI IN-poort in te stellen. (HDCP 2.3-compatibel)</p> <p>Opmerking</p> <ul style="list-style-type: none"> Ondersteuning van 4K 100 Hz is afhankelijk van uw land/regio.
	<p>HDMI IN (eARC/ARC)</p> <p>Als u een audiosysteem wilt aansluiten dat eARC (Enhanced Audio Return Channel) of ARC (Audio Return Channel) ondersteunt, gebruik dan de HDMI-poort met het label "eARC/ARC" op het tv-toestel. Deze functie stuurt het geluid naar audiosystemen die eARC/ARC via een HDMI-kabel ondersteunen. Is uw audiosysteem niet geschikt voor eARC/ARC, dan moet u DIGITAL AUDIO OUT (OPTICAL) gebruiken.</p> <p>Hint</p> <ul style="list-style-type: none"> Naast de HDMI-ingang kunnen er drie puntjes voelbaar zijn, afhankelijk van uw model. Deze kunnen u de weg wijzen tijdens de installatie.
	<p>DIGITAL AUDIO OUT (OPTICAL)</p> <p>Voor aansluiting van een audiosysteem met een optische audio-ingang.</p> <p>Wanneer u een audiosysteem aansluit dat niet compatibel is met eARC/ARC via een HDMI-kabel, dan moet u een optische audiokabel aansluiten op DIGITAL AUDIO OUT (OPTICAL) om digitaal geluid te kunnen weergeven.</p> <p>Raadpleeg Aansluiting via een digitale optische kabel in Een audiosysteem aansluiten voor meer informatie.</p>
	<p>RF (RF-ingang)</p> <p>Voor aansluiting van de kabel, een antenne of een extern apparaat.</p> <p>Opmerking</p> <ul style="list-style-type: none"> Wanneer u een kabel aansluit op de kabel-/antenne-ingang, draai deze kabel dan gewoon aan met de hand. Als u de aansluiting te

Uitganglabel	Beschrijving
	strak aandraait, kunt u het tv-toestel beschadigen.
	<p>▲ (satellietingang) Voor aansluiting van een satellietshotel.</p> <p>Opmerking</p> <ul style="list-style-type: none"> • Wanneer u de kabel aansluit op de satellietingang, draai deze kabel dan gewoon aan met de hand. Als u de aansluiting te strak aandraait, kunt u het tv-toestel beschadigen.
	<p>LAN Verbind met een router. Via een LAN-kabel is verbinding met het internet mogelijk.</p>
	<p>CAM (Conditional Access Module) Voor toegang tot betaaltelevisie. Raadpleeg de gebruiksaanwijzing van de CAM voor meer informatie.</p> <p>Opmerking</p> <ul style="list-style-type: none"> • Steek de smartcard niet rechtstreeks in de CAM-sleuf van het tv-toestel. De kaart moet eerst in de Conditional Access Module die de dealer u bezorgt. • CAM wordt niet in alle landen/regio's ondersteund. Informeer bij uw dealer. • Wanneer u na het kijken van internetvideo overschakelt naar een digitaal programma, wordt mogelijk een CAM-melding weergegeven. • Verwijder de dummykaart en het afdekplaatje (beschikbaarheid afhankelijk van tv-model) alleen uit de CAM-sleuf van het tv-toestel om een smartcard te plaatsen (de kaart zelf moet in een CAM zitten).

[7] Aan de slag

Hoe de leds branden

U kunt de status van het tv-toestel controleren door te kijken hoe de leds branden. Waar de leds zich bevinden, verschilt per model.



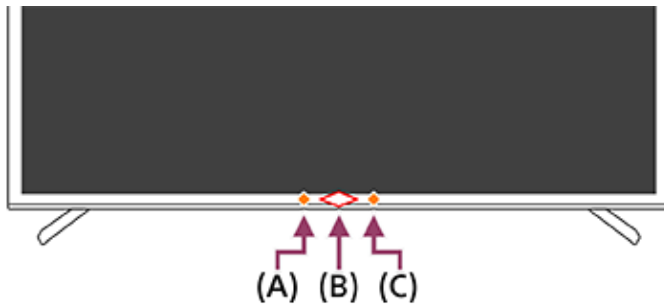
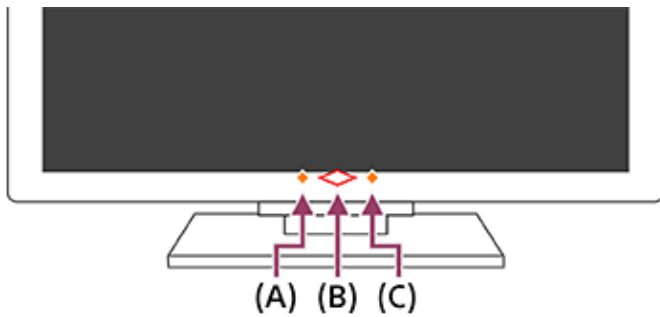

(A) Ingebouwde microfoonschakelaar-led (onder op het tv-toestel, links van het midden. Alleen tv-toestellen met ingebouwde microfoon.*)

(B) Operationeel antwoord-led (onder op het tv-toestel, midden.)

(C) Led van de spraakfunctie (onder op het tv-toestel, rechts van het midden. Alleen tv-toestellen met ingebouwde microfoon.*)

* Afhankelijk van uw regio/model/taal is de ingebouwde microfoon van het tv-toestel mogelijk niet beschikbaar.

Led van de spraakfunctie

- Gaat branden of knippert in wit

wanneer "Hey Google" wordt gedetecteerd en de communicatie van de tv met de server plaatsvindt. Hoe deze led precies oplicht, hangt af van de status van de communicatie met de server.

- Gaat "aan" in lichtgeel

Wanneer de Ingebouwde microfoonschakelaar is uitgeschakeld, terwijl het tv-toestel uit is of in de stand-bystand staat.

Druk op de Spraakassistent/MIC-knop op de Spraakgestuurde afstandsbediening en de ingebouwde microfoon van het tv-toestel wordt geactiveerd (alleen tv-toestellen met ingebouwde microfoon*).

Opmerking

- De kleur van de led van de spraakfunctie kan variëren afhankelijk van specificatiewijzigingen.

Operationeel antwoord-led

- Gaat "aan" in wit

Wanneer het tv-toestel is ingeschakeld.

Bij het ontvangen van signalen van de afstandsbediening.

- "Knippert" langzaam in wit

Bij het updaten van de software met het USB-opslagapparaat.

Bij het drukken op de Aan/uit-knop op de afstandsbediening terwijl het tv-toestel opstart.

- Gaat "aan" in amber

Wanneer de Ingebouwde microfoonschakelaar is ingeschakeld, terwijl het tv-toestel is ingeschakeld of in de stand-bystand staat (alleen voor tv-toestellen met ingebouwde microfoon*).

Afhankelijk van de instellingen gaat de led mogelijk niet aan.

* Afhankelijk van uw regio/model/taal is de ingebouwde microfoon mogelijk niet beschikbaar.

De led van de spraakfunctie en de amberkleurige Operationeel antwoord-led uitschakelen

1. Druk op de  (Snelle instellingen)-knop op de afstandsbediening, selecteer vervolgens [Instellingen] — [Systeem] — [LED-indicator] en schakel [Spraakherkenningstatus] uit.

De witte Operationeel antwoord-led uitschakelen

1. Druk op de  (Snelle instellingen)-knop op de afstandsbediening, selecteer vervolgens [Instellingen] — [Systeem] — [LED-indicator] en schakel [Operationeel antwoord] uit.

[8] Aan de slag

Startmenu

Het scherm dat wordt weergegeven wanneer u op de afstandsbediening op de  (START)-knop drukt, wordt het Startmenu genoemd. Vanuit het Startmenu kunt u inhoud zoeken en aanbevolen inhoud, apps en instellingen selecteren.

Hoe het weergegeven Startmenu er precies uitziet, hangt ervan af of een Google-account is aangemaakt op het tv-toestel.

(Sommige functies gelden mogelijk niet voor uw model/regio/land. De afbeeldingen zijn slechts ter informatie. Ze kunnen afwijken van het werkelijke scherm.)

(A) Het Startmenu met aangemaakt Google-account op het tv-toestel

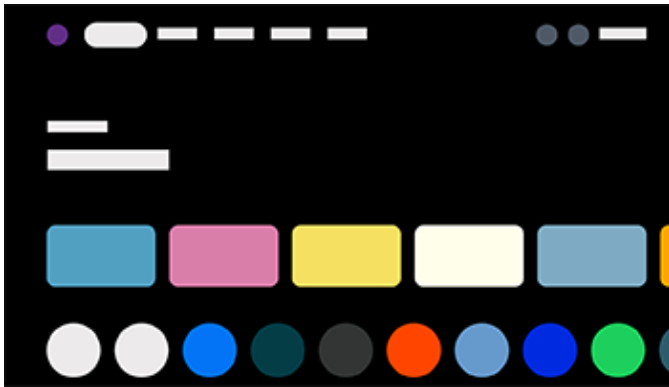

(B) Het Startmenu zonder aangemaakt Google-account op het tv-toestel

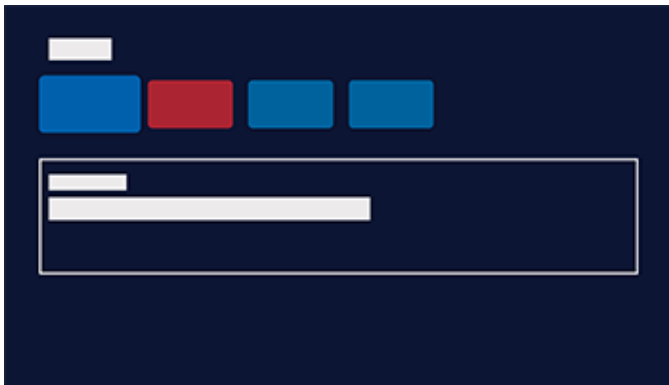

Een Google-account aanmaken en het tv-toestel gebruiken

Als u het tv-toestel verbindt met het internet en een Google-account aanmaakt, kunt u apps op het tv-toestel installeren en video's op het internet kijken of inhoud zoeken met behulp van uw stem.

Het tv-toestel gebruiken zonder een Google-account aan te maken

Ook als u geen Google-account aanmaakt, kunt u toch tv kijken en inhoud bekijken vanaf apparaten die op het tv-toestel zijn aangesloten, zoals een Blu-ray-speler.

Opmerking

- Als u later een Google-account wilt aanmaken en het tv-toestel wilt gebruiken, stel dan Google TV™ in vanuit het Startmenu of instellingenmenu.
- Als u de Google-account verwijdert, keert het tv-toestel terug naar de standaardwaarden.

Hint

- Afhankelijk van de tv-instellingen wordt het Startscherm weergegeven wanneer het tv-toestel wordt ingeschakeld. Als u de volgende instelling wijzigt, kunt u het scherm dat bij het inschakelen van het tv-toestel wordt weergegeven wijzigen in

de tv-zender of externe ingang (HDMI bijvoorbeeld) die u aan het kijken was toen het tv-toestel werd uitgeschakeld.

1. Druk op de  (Snelle instellingen)-knop op de afstandsbediening.
2. Selecteer [Startweergave na aanzetten] en selecteer vervolgens [Laatst gebruikte ingang].

De volgende keer dat het tv-toestel wordt ingeschakeld, ziet u de tv-zender of de externe ingang (HDMI bijvoorbeeld) die u aan het kijken was toen het tv-toestel werd uitgeschakeld.

Wijzigingen voorbehouden.

- Raadpleeg voor meer informatie de "veelgestelde vragen" op de ondersteuningssite van Sony.





[Veelgestelde vragen voor het oplossen van problemen](#)

[9] Aan de slag

Ingangen selecteren

Als u apparaten (bijvoorbeeld een Blu-ray- of dvd-speler of USB-flashstation) wilt gebruiken die op het tv-toestel zijn aangesloten of als u tv wilt kijken nadat u dergelijke apparaten hebt gebruikt, dan moet u van ingang veranderen.





1. Druk herhaaldelijk op de  (ingang selecteren)-knop om het aangesloten apparaat te selecteren.

U kunt ook op de  (ingang selecteren)-knop drukken, daarna met de  (links) /  (rechts)-knoppen een aangesloten apparaat selecteren en vervolgens op de  (Enter)-knop drukken.

Opmerking

- Als er geen apparaten zijn aangesloten op een HDMI-ingang, wordt HDMI mogelijk niet weergegeven in het [Menu Ingangen].

De ingangen bewerken

1. Druk op de  (ingang selecteren)-knop.
2. Druk op de  (rechts)-knop (of  (links)-knop afhankelijk van de taal die het tv-toestel gebruikt) en selecteer  (Wijzigen).
3. Selecteer de ingang of het apparaat dat/die u wilt weergeven of verbergen.
4. Selecteer [Sluiten].

Hint

- Als u de volgorde wilt wijzigen of een weergegeven item wilt verbergen, drukt u op de ▲ (omhoog)-knop op de afstandsbediening terwijl dat item gemarkeerd is. Vervolgens worden [Verplaatsen] en [Verbergen] weergegeven. Als u [Verplaatsen] selecteert, gebruik dan ◀ (links) / ▶ (rechts) op de afstandsbediening om het item naar de gewenste positie te verplaatsen en druk vervolgens op de -↵- (Enter)-knop op de afstandsbediening.
- U kunt eenvoudig omschakelen naar een tv-uitzending door op de TV-knop op de afstandsbediening te drukken.

[10] Aan de slag

Toegangsfuncties

Dit tv-toestel heeft toegangsfuncties in [Toegankelijkheid] zoals het volgende:

- Tekst-naar-spraak voor tekst op het scherm
- Tekstgrootte waarmee alle tekst op het scherm groter wordt gemaakt
- Tekst vergroten waarmee de tekst van de plaats waarop de aandacht is gericht, groter wordt gemaakt en in een apart venster wordt weergegeven
- Vetgedrukte tekst en Tekst met hoog contrast
- Kleur-instellingen zoals Kleurcorrectie en Kleurinversie
- Audio-instellingen zoals Audio-instellingen (Uitzending), Audiobeschrijving
- Ondertitelingsinstellingen zoals Snelkoppeling audiobeschrijving knop SUBTITLE
- Snelle link voor toegankelijkheid
- Tijd voor actie (time-out voor toegankelijkheid) en Vertraging voor toetsherhaling
- Volume bij inschakelen

Opmerking

- Sommige functies worden mogelijk niet in uw model/regio/land ondersteund.

Druk op de 🔑 (Snelle instellingen)-knop op de afstandsbediening en selecteer vervolgens [Instellingen] — [Toegankelijkheid] om deze assistentiefuncties te configureren.

[Toegankelijkheid] heeft een sneltoetsfunctie, wat wil zeggen dat u de functie kunt in- en uitschakelen door de 🔇 (dempen)-knop op de afstandsbediening 3 seconden ingedrukt te houden.

- Als u de sneltoetsfunctie wilt wijzigen, selecteert u [Snelle link voor toegankelijkheid] in [Toegankelijkheid], schakelt u [Snelkoppeling toegankelijkheid inschakelen] in en brengt u wijzigingen aan in [Service van sneltoets].
- Raadpleeg op een computer of smartphone de Helpgids op de ondersteuningsite van Sony als u de voorleesfunctie wilt gebruiken voor de Helpgids.
- Raadpleeg voor meer informatie over toegang de ondersteuningsite van Sony.
<https://www.sony.net/A11y.GoogleTV/>



<https://www.sony.net/A11y.GoogleTV/>

[11] Handige functies | Inhoud zoeken/het tv-toestel bedienen met uw stem

De Spraakgestuurde afstandsbediening-microfoon gebruiken

Spraakgestuurde afstandsbedieningen die spraak ondersteunen, hebben een Spraakassistent/MIC-knop en een ingebouwde microfoon. Vraag Google om films te zoeken, apps te streamen, muziek af te spelen en het tv-toestel te bedienen, allemaal met uw stem. Druk op de Spraakassistent-knop (of MIC-knop) op de Spraakgestuurde afstandsbediening om te starten.

1. Houd de Spraakassistent/MIC-knop op de Spraakgestuurde afstandsbediening ingedrukt.

De microfoon op de Spraakgestuurde afstandsbediening is actief zolang u de knop ingedrukt houdt; de led op de Spraakgestuurde afstandsbediening licht op.

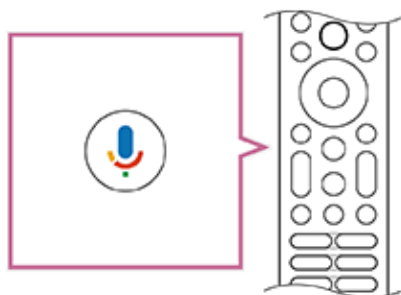

2. Praat in de microfoon terwijl u de Spraakassistent/MIC-knop ingedrukt houdt. Afhankelijk van uw model kunnen voorbeelden worden weergegeven van wat u gezegd heeft.





Wanneer u in de microfoon praat, worden de zoekresultaten weergegeven.

Opmerking

- Welk type afstandsbediening met het tv-toestel wordt meegeleverd en of er een Spraakgestuurde afstandsbediening met geïntegreerde microfoon beschikbaar is, is afhankelijk van uw model/regio/land. Voor sommige modellen/regio's/landen is een optionele afstandsbediening beschikbaar.

[12] Handige functies | Inhoud zoeken/het tv-toestel bedienen met uw stem

Ingebouwde microfoon van het tv-toestel gebruiken (alleen tv-toestellen met ingebouwde microfoon)

Afhankelijk van uw regio/land/taal is de ingebouwde microfoon van het tv-toestel mogelijk niet beschikbaar.

Voor meer informatie over de talen die de ingebouwde microfoon van het tv-toestel ondersteunt, raadpleegt u de volgende ondersteuningssite van Sony.

<https://www.sony.net/tv-hf/aep/>



<https://www.sony.net/tv-hf/aep/>

Hint

- Wijzigingen in deze URL voorbehouden.

Doe meer op uw tv-toestel met behulp van uw stem. Zeg gewoon "Hey Google" en:

- Bedien uw tv-toestel en de slimme apparaten die u verder in huis hebt

Geniet van muziek en entertainment

- Krijg antwoord op vragen
- Plan uw dag en beheer uw taken

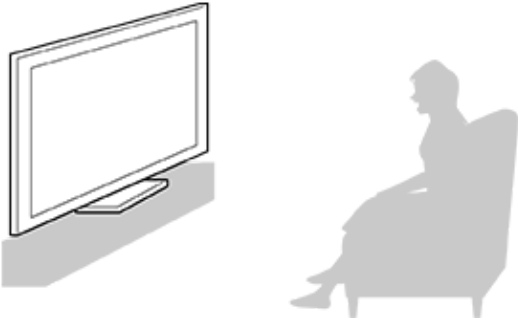

Ga voor het tv-toestel staan en zeg "Hey Google" om te beginnen.

Begin te praten wanneer de led van de spraakfunctie gaat branden of knippert in het wit.

Waar de led zich bevindt, verschilt per model.

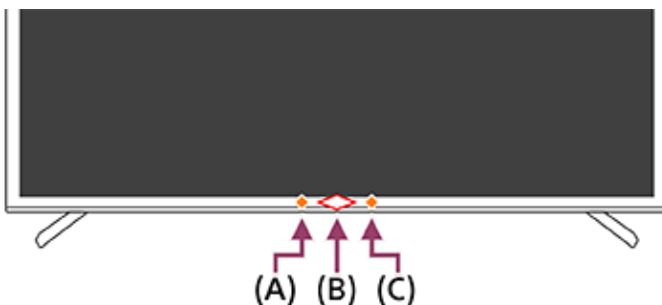
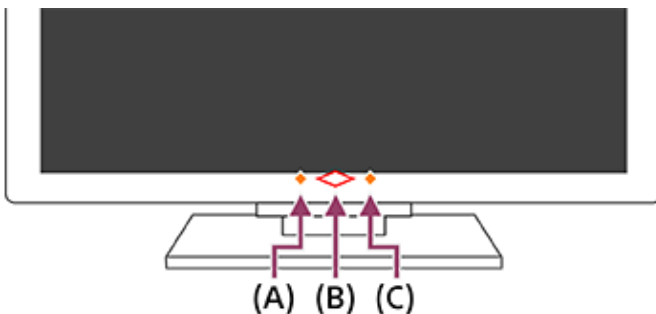

(A) Ingebouwde microfoonschakelaar-led (onder op het tv-toestel, links van het midden. Alleen tv-toestellen met ingebouwde microfoon.*)

(B) Operationeel antwoord-led (onder op het tv-toestel, midden.)

(C) Led van de spraakfunctie (onder op het tv-toestel, rechts van het midden. Alleen tv-toestellen met ingebouwde microfoon.*)

* Afhankelijk van uw regio/model/taal is de ingebouwde microfoon van het tv-toestel mogelijk niet beschikbaar.

Schakel de volgende instelling in als u de ingebouwde microfoon wilt gebruiken.

1. Schakel de schakelaar van de ingebouwde microfoon van het tv-toestel in.

De schakelaar van de ingebouwde microfoon bevindt zich in het midden aan de onderkant van het tv-toestel. Zie de Installatiehandleiding.

Naast de schakelaar van de ingebouwde microfoon kan er een puntje voelbaar zijn, afhankelijk van uw model. Schuif de schakelaar in de richting van het puntje om de ingebouwde microfoon in te schakelen.

2. Koppel het tv-toestel met de Spraakgestuurde afstandsbediening. Raadpleeg voor meer informatie de pagina [Afstandsbedieningen en accessoires](#).
Druk op de Spraakassistent/MIC-knop op de Spraakgestuurde afstandsbediening om het instellen te voltooien, afhankelijk van uw model/land/regio. (Alleen modellen met schakelaar voor ingebouwde microfoon)

Druk als alternatief op de  (Snelle instellingen)-knop op de afstandsbediening, selecteer vervolgens [Instellingen] — [Privacy] — [Spraakassistent] — inschakelen [Spraakbesturing] en [Handsfree microfoon].

Opmerking

- Het energieverbruik stijgt wanneer de ingebouwde microfoon is ingeschakeld, aangezien deze dan continu moet luisteren.
- In de volgende gevallen werkt spraakherkenning via de ingebouwde microfoon mogelijk ook minder goed.

Wanneer eARC-functies zijn ingeschakeld

Wanneer een soundbar is aangesloten

Wanneer [Digitale audio-uitgang] is ingesteld op [Prioriteit geven aan pass through]

Hint

- Wanneer de schakelaar van de ingebouwde microfoon van het tv-toestel wordt ingeschakeld, gaat de amberkleurige Operationeel antwoord-led branden, zelfs wanneer het tv-toestel uit is (u kunt echter ook instellen dat de led niet oplicht).
- De ingebouwde microfoon van het tv-toestel kan omgevingsgeluid registreren en onbedoeld reageren. Met [Gevoeligheid van ingebouwde microfoon] kunt u de gevoeligheid van de microfoon wijzigen.

Druk op de  (Snelle instellingen)-knop op de afstandsbediening en selecteer achtereenvolgens de volgende instellingen.

[Instellingen] — [Systeem] — [Gevoeligheid van ingebouwde microfoon]

Als u na het aansluiten van een spelconsole of computer of na het starten van een game-app, op de ●●●(meer opties)-knop drukt, wordt aan de onderrand van het scherm het specifieke gamemenu weergegeven.



Hint

- Afhankelijk van de aangesloten spelconsole of computer of de gestarte game-app, verandert [Beeldmodus] mogelijk automatisch in [Spel]. Als [Spel] niet automatisch wordt geselecteerd, stel deze dan handmatig in.

Opmerking

- De beschikbare opties kunnen variëren.
- Niet-ondersteunde opties worden grijs weergegeven (niet beschikbaar).

[14] Handige functies | Apps gebruiken

Apps installeren

U kunt apps op het tv-toestel installeren, net als bij een smartphone of tablet.

Opmerking

- U kunt alleen apps installeren die geschikt zijn voor tv-toestellen. Dergelijke apps kunnen anders zijn dan apps voor smartphones/tablets.

Hint

- Als u geen Google-account hebt of een gedeelde account wilt aanmaken, maak dan een nieuwe account aan via de website hieronder.

<https://accounts.google.com/signup>



<https://accounts.google.com/signup>

De website hierboven kan variëren afhankelijk van uw regio/land. Wijzigingen voorbehouden. Raadpleeg voor meer informatie de startpagina van Google.

- Wij raden u aan een Google-account te maken op een computer of mobiel apparaat.

1. Druk op de  (START)-knop en selecteer het tabblad Apps in het Startscherm.
2. Selecteer "Zoeken naar apps en games".
3. Gebruik het toetsenbord op het scherm om te zoeken naar naam app.
4. Selecteer een app in de zoekresultaten en installeer deze app.

Hint

- U kunt een categorie selecteren op het tabblad Apps in het Startmenu en vervolgens een app selecteren die u wilt gebruiken.

Na het downloaden wordt de app automatisch geïnstalleerd en toegevoegd. U kunt de app starten door [Openen] te selecteren.

Betaalde apps

Er zijn gratis apps en apps waarvoor u moet betalen. Als u een app wilt kopen, hebt u een code van een op voorhand betaalde Google Play-giftcard nodig of moet u uw creditcardgegevens opgeven. Google Play-giftcards kunt u kopen bij diverse winkels.

Updaten van een geïnstalleerde app

1. U kunt [Apps automatisch updaten] inschakelen.

Druk op de  (Snelle instellingen)-knop op de afstandsbediening, selecteer vervolgens [Instellingen] — [Apps] — [Updates beheren] en schakel [Apps automatisch updaten] in.

Hint

- U kunt de gewenste app zoeken op het tabblad Apps in het Startmenu en de app updaten als de optie [Updaten] beschikbaar is.

Een app verwijderen

1. Druk op de  (Snelle instellingen)-knop op de afstandsbediening, selecteer [Instellingen] — [Apps], selecteer de app die u wilt verwijderen en maak de

installatie ongedaan.

[15] Handige functies | Apps gebruiken

Veilig werken met apps en videostreaming (Beveiliging en beperkingen)

U zorgt ervoor dat het tv-toestel veilig wordt gebruikt door installatiebeperkingen op te leggen voor apps die zijn gedownload uit een onbekende bron of door leeftijdsbeperkingen op te leggen voor programma's en video's. (Sommige functies gelden mogelijk niet voor uw model/regio/land.)

Met de functies voor [Kinderbeveiliging] kunt u instellingen opgeven voor de volgende zaken:

- Afschermen van tv-kanalen
- De installatie van apps uit onbekende bronnen beperken
- Het gebruik van apps beperken (wachtwoordvergrendeling)

U kunt functies beperken met de volgende instellingen.

Leeftijdsbeperking instellen voor programma's

1. Druk op de  (Snelle instellingen)-knop op de afstandsbediening en selecteer achtereenvolgens de volgende instellingen.

[Instellingen] — [Systeem] — [Kinderbeveiliging] — [Zenders] — [TV-classificatie]

De opties zijn afhankelijk van uw model/land/regio/instellingen.

Apps beperken (wachtwoordvergrendeling)



Hiermee kunt u het voor kinderen onmogelijk maken om apps zoals een internetbrowser te gebruiken.

Stel in [Kinderbeveiliging] beperkingen in.

Als dit is ingesteld, bent u bij het starten van een app verplicht om de pincode in te voeren.

1. Druk op de  (Snelle instellingen)-knop op de afstandsbediening en selecteer achtereenvolgens de volgende instellingen.
[Instellingen] — [Systeem] — [Kinderbeveiliging] — [Apps]
2. Stel de pincode in of voer deze in.
3. Schakel [Apps beperken] in.

4. Selecteer in de lijst met apps alle apps die u wilt beperken.

Beperkte apps veranderen van  (Ontgrendeld) in  (Vergrendeld). Als u alle apps wilt beperken, selecteert u [Alle apps].

Installatie van apps uit onbekende bronnen beperken

1. Druk op de  (Snelle instellingen)-knop op de afstandsbediening en selecteer achtereenvolgens de volgende instellingen.

[Instellingen] — [Privacy] — [Beveiliging en beperkingen] — [Onbekende bronnen] — wijzig de instelling in [Onbekende apps installeren].

Opmerking

- Als u de instellingen bij [Beveiliging en beperkingen] wijzigt, worden uw toestel en persoonlijke gegevens kwetsbaarder voor aanvallen van onbekende apps uit een andere bron dan Play Store. U gaat ermee akkoord dat u volledig zelf verantwoordelijk bent voor schade aan uw toestel of verlies van gegevens als gevolg van het gebruik van deze apps.
- Als u de pincode vergeet, moet u het tv-toestel terugzetten op de oorspronkelijke fabrieksinstellingen. Vergeet de pincode niet.

Hint

- Afhankelijk van de app kunnen er nog meer beperkingen beschikbaar zijn. Raadpleeg de Help van de app voor meer informatie.

[16] Handige functies | Apps gebruiken

Internetmedia bekijken

U kunt diensten voor videostreaming, zoals YouTube™ en Netflix, gebruiken om inhoud van het internet te bekijken. Welke diensten beschikbaar zijn, hangt af van uw land en regio. U kunt deze diensten starten door hun app te selecteren in het Startmenu. Als op het tv-toestel een Google-account is ingesteld, kunt u ook inhoud selecteren die in het Startmenu wordt weergegeven.

Opmerking

- Diensten voor videostreaming, zoals Netflix en Amazon Prime, zijn diensten waarvoor u moet betalen.
- Welke diensten voor videostreaming worden ondersteund, hangt af van uw model/regio/land. Sommige modellen/regio's/landen ondersteunen deze diensten helemaal niet.

[17] Handige functies

BRAVIA Connect-app

U kunt de mobiele app op uw smartphone installeren om dit apparaat te bedienen en een compatibel audiosysteem in te stellen.



Opmerking

- Om de functies en prestaties van het tv-toestel en audiosysteem te optimaliseren, moet u mogelijk de software van het tv-toestel en de "Sony | BRAVIA Connect"-app updaten naar de nieuwste versie.
 - De beschikbaarheid van deze functie is afhankelijk van uw model/regio/land.
-

[18] Handige functies

De Spraakgestuurde afstandsbediening terugvinden (alleen modellen met buzzer in de Spraakgestuurde afstandsbediening ingebouwd)

De Spraakgestuurde afstandsbediening die met het tv-toestel wordt meegeleverd heeft een functie die het mogelijk maakt om de Spraakgestuurde afstandsbediening terug te vinden door de ingebouwde buzzer geluid te laten maken. Dit is handig als u niet meer weet waar u de afstandsbediening hebt neergelegd (ergens onder een kussen of krant bijvoorbeeld) of wanneer u een film kijkt in een donkere ruimte.



Gebruik de volgende procedures om de Spraakgestuurde afstandsbediening terug te vinden.

De Aan/uit-knop op het tv-toestel gebruiken

1. Druk op de Aan/uit-knop op het tv-toestel.
Een menu wordt weergegeven op het scherm van het tv-toestel.
2. Volg de instructies op het scherm en selecteer [Afstandsbediening vinden] in het weergegeven menu.
De Spraakgestuurde afstandsbediening maakt een zoemend geluid.

Opmerking

- De optie [Afstandsbediening vinden], die wordt weergegeven wanneer u op de Aan/uit-knop op het tv-toestel drukt, wordt alleen weergegeven wanneer een Spraakgestuurde afstandsbediening met een ingebouwde buzzer met het tv-toestel is gekoppeld.
- Er zijn grenzen aan de afstand die de Spraakgestuurde afstandsbediening van het tv-toestel verwijderd mag zijn tijdens het gebruik van de zoekfunctie. De buzzer kan zich niet laten horen als de Spraakgestuurde afstandsbediening op een plek ligt zonder bereik.

[19] Handige functies

Beschikbare functies

Inhoud zoeken/het tv-toestel bedienen met uw stem

[De Spraakgestuurde afstandsbediening-microfoon gebruiken](#)

[Ingebouwde microfoon van het tv-toestel gebruiken \(alleen tv-toestellen met ingebouwde microfoon\)](#)

Genieten van gamefuncties

[Gamemenu](#)

Apps gebruiken

[Apps installeren](#)

[Veilig werken met apps en videostreaming \(Beveiliging en beperkingen\)](#)

[Internetmedia bekijken](#)

 **RAVIA Connect-app**

[RAVIA Connect-app](#)

Zoeken naar de Spraakgestuurde afstandsbediening

De Spraakgestuurde afstandsbediening terugvinden (alleen modellen met buzzer in de Spraakgestuurde afstandsbediening ingebouwd)

[20] Tv kijken | Tv-programma's bekijken

Live tv kijken

1. Druk op de TV-knop op de afstandsbediening om de tv-zender weer te geven of schakel naar invoer.
 2. Druk op de CH +/- knop en selecteer de gewenste zender.
-

[21] Tv kijken | Tv-programma's bekijken

De programmagids gebruiken

Hier vindt u snel uw favoriete programma's.

1. Druk op de  (gids)-knop om de digitale programmagids weer te geven.
-

[22] Tv kijken | Tv-programma's bekijken

Digitale uitzendingen ontvangen

1. Druk op de  (Snelle instellingen)-knop op de afstandsbediening en selecteer vervolgens [Instellingen] — [Zenders & Ingangen] — [Zenders] — [Zender installatie] — [Automatische programmering].
2. Volg de instructies op het scherm om af te stemmen op alle beschikbare digitale zenders en deze op te slaan in het tv-toestel.



- U kunt het tv-toestel opnieuw afstemmen door [Automatische programmering] te selecteren na een verhuizing of na een verandering van serviceprovider, of om te zoeken naar nieuwe zenders die aan het aanbod zijn toegevoegd.

[23] Tv kijken | Tv-programma's bekijken

Satellietuitzendingen ontvangen

Als u een schotelantenne hebt, kunt u satellietuitzendingen bekijken nadat u de tunerinstellingen hebt geconfigureerd.

1. Druk op de  (Snelle instellingen)-knop op de afstandsbediening en selecteer vervolgens [Instellingen] — [Zenders & Ingangen] — [Zenders] — [Zender installatie] — [Automatische programmering] voor satellietuitzendingen (met abonnement).
2. Volg de instructies op het scherm.

[24] Tv kijken | Tv-programma's bekijken

Zenders sorteren of bewerken

U kunt de zenders weergeven in de volgorde die u zelf wilt.

1. Druk op de  (Snelle instellingen)-knop op de afstandsbediening en selecteer vervolgens [Instellingen] — [Zenders & Ingangen] — [Zenders] — [Kanaallijst bewerken].
Als er meerdere items worden weergegeven, selecteer dan het item dat u wilt bewerken.
2. Kies de zender die u wilt verplaatsen.
U kunt kiezen wat u met de geselecteerde zender wilt doen: [Invoegen] of [Wisselen]. Als u wijzigingen wilt aanbrengen, selecteert u [Sorteertype].
3. Kies de nieuwe positie voor de geselecteerde zender.
4. Selecteer [Gereed] om de wijzigingen toe te passen.



Opmerking

- De beschikbare opties kunnen variëren afhankelijk van uw regio/land.

De zenderlijst bewerken met een smartphone

U kunt de zenderlijst bewerken met uw smartphone.

1. Druk op de  (Snelle instellingen)-knop op de afstandsbediening en selecteer vervolgens [Instellingen] — [Zenders & Ingangen] — [Zenders] — [Kanaallijst bewerken vanaf mobiel apparaat].
2. Volg de instructies op het scherm.

[25] Tv kijken

Handige functies tijdens het tv-kijken

Timers

Gebruik een timer om het tv-toestel in en uit te schakelen.

U kunt het tv-toestel op een vooraf ingestelde tijd uitschakelen (timerfunctie) of een toon afspelen op een vooraf ingestelde tijd (alarmfunctie).

Raadpleeg [Timers en klok](#) voor meer informatie.



Kinderslot

Gebruik [Kinderbeveiliging] om beperkingen te configureren voor kinderen.

Raadpleeg [Kinderbeveiliging] onder [Systeem](#).



Aanpassing van de beeldkwaliteit/geluidskwaliteit

Stel de beeld- en geluidskwaliteit aan uw voorkeuren aan.

Raadpleeg [Weergave en geluid](#) voor meer informatie.

Ondertitels

Raadpleeg [Ondertitels weergeven](#) voor meer informatie.

[26] Tv kijken | De beeld-/scherm-/geluidskwaliteit aanpassen aan uw voorkeuren

De beeldkwaliteit aanpassen

U kunt diverse instellingen voor het tv-beeld configureren, zoals de kleur en helderheid van het beeld of de schermgrootte.

Opmerking

- Wat u in werkelijkheid op het scherm ziet en welke instellingen concreet beschikbaar zijn, hangt af van uw model/land/regio en de inhoud die u bekijkt.



Druk op de  (Snelle instellingen)-knop op de afstandsbediening en selecteer vervolgens [Instellingen] — [Weergave en geluid] — de gewenste optie.

U kunt de volgende instellingen aanpassen.

Beeld

Beeldinstellingen, zoals Helderheid, Kleur en Tint aanpassen.

Beeldmodus

Pas de beeldkwaliteit aan volgens de inhoud die u bekijkt, zoals films of sport.

Autom. beeldmodus

Stelt automatisch de beeldmodus in op basis van de inhoud van HDMI-apparaten.

Licht Sensor

De helderheid optimaliseren voor omgevingslicht.

Helderheid

Pas de achtergrondverlichting aan om de helderste witkleuren en diepste
zwartkleuren weer te geven.

Kleur

Kleurverzadigingsniveau aanpassen.

Geavanceerd

U kunt het volgende instellen.

- **Helderheid**

U kunt het volgende instellen.

Helderheid

Het verlichtingsniveau van het scherm aanpassen.

Contrast

Witniveau van het beeld aanpassen.

Gamma

De balans tussen licht en donker aanpassen. Maak de helderheid donker of licht variërend tussen wit en zwart.

Zwartniveau

Zwartniveau van het beeld aanpassen.

Zwart aanpassen

Het zwartniveau van afbeeldingen verbeteren voor een sterker contrast.

Geav. contrastoptimalisatie

Past automatisch het contrast aan op basis van de beeldhelderheid.

Zwarte equalizer

Maakt donkere delen van de afbeelding lichter om het gemakkelijker te maken om mensen en objecten te identificeren. Van toepassing als [Beeldmodus] is ingesteld op [Spel] of [Dolby Vision Spel].

- **Kleur**

U kunt het volgende instellen.

Kleur

Kleurverzadigingsniveau aanpassen.

Kleurtint

Groene en rode tinten aanpassen.

Kleur Temperatuur

Kleurtemperatuur aanpassen.

Geav. Kleurtemperatuur

Past de kleurtemperatuur tot in detail aan.

Live Colour

Verbeterd de levendigheid van kleuren.

- **Scherpte**

U kunt het volgende instellen.

Beeldscherpte

Beelddetails aanpassen.

Realiteits Creation



Past de fijnheid en de ruis aan voor realistische beelden.

Als u [Handmatig] selecteert, kunt u [Type] en [Intensiteit] aanpassen.

Type

Voorkeur geven aan detail

Geeft meer informatie over de originele video weer, door nauwgezet de structuur en patronen te reproduceren.

Voorkeur geven aan helderheid

Geeft een schonere video weer door ruis en gekartelde lijnen te verminderen

Intensiteit

Past de fijnheid en de ruis aan voor realistische beelden.

Willekeurige ruis verminderen

Terugkerende willekeurige ruis verminderen.

Digitaal ruis verminderen

Compressieruis bij video's verminderen.

- **Beweging**

U kunt het volgende instellen.

Vermindering van bewegingsvervaging

Past de helderheidsmate aan door een zwart frame in te voegen om bewegingsvervaging te verminderen. Van toepassing als [Beeldmodus] is ingesteld op [Spel] of [Dolby Vision Spel].

Motionflow

Hiermee verfijnt u bewegende beelden. Het aantal beelden wordt verhoogd om video's vlotter weer te geven. Als u [Gebruiker] selecteert, kunt u [Soepelheid (Film)], [Soepelheid (Camera)] en [Helderheid] aanpassen.

Soepelheid (Film)

Past de bewegingstrillingen aan van inhoud die op film is opgenomen met een beeldfrequentie van bijv. 24 beelden per seconde door gebruik van beeldinterpolatie.

Soepelheid (Camera)

Past de bewegingsonscherpte aan van inhoud die met een camera is opgenomen met een beeldfrequentie van bijv. 50 of 60 beelden per seconde door gebruik van beeldinterpolatie.

Helderheid

Helderheidsniveau aanpassen.

Film Modus

Optimaliseert de beeldkwaliteit op basis van videocontent, zoals films en computer graphics.

- **Videosignaal**

U kunt het volgende instellen.

Kleurruimte

Stelt de kleurruimte in van hetingangssignaal. Standaard ingesteld op [Auto].

HDR-modus

Stelt het HDR-type in van hetingangssignaal. Standaard ingesteld op [Auto].



Videobereik HDMI

Stelt het dynamisch bereik in van het HDMI-ingangssignaal. Standaard ingesteld op [Auto].

- **Reset**

U kunt het volgende instellen.

Reset

Standaardwaarden van alle beeldinstellingen voor de huidige beeldmodus herstellen.

Beeldregeling

De hoogte-breedteverhouding en het zichtbare schermgedeelte aanpassen.

Wide-modus

Beeldgrootte aanpassen.

Hint

- Bij 4 096 × 2 160p als ingangssignaal en [Wide-modus] ingesteld op [Verticale aanpassing] wordt de resolutie weergegeven als 3 840 × 2 160p. Als u 4 096 × 2 160p wilt weergeven, stelt u [Wide-modus] in op [Horizontale aanpassing], [Auto] of [Volledig].

Beeld bereik

Zichtbaar schermgedeelte aanpassen. Stel het in op [Auto] om het zichtbare schermgebied op basis van het signaal automatisch aan te passen.

Schermgrootte

Pas de verticale en horizontale schermgrootte aan.

Schermpositie

De verticale en horizontale positie van het scherm aanpassen.

[27] Tv kijken | De beeld-/scherm-/geluidskwaliteit aanpassen aan uw voorkeuren

De geluidskwaliteit aanpassen

U kunt diverse instellingen voor het geluid van het tv-toestel configureren, zoals de geluidskwaliteit.

Opmerking

- Wat u in werkelijkheid op het scherm ziet en welke instellingen concreet beschikbaar zijn, hangt af van uw model/land/regio, tv-instellingen en het aangesloten apparaat.



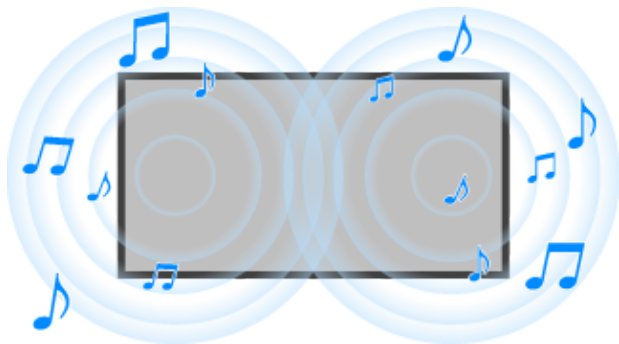

Druk op de  (Snelle instellingen)-knop op de afstandsbediening en selecteer vervolgens [Instellingen] — [Weergave en geluid] — de gewenste optie.

U kunt de volgende instellingen aanpassen.

Geluid

U kunt instellingen opgeven per ingang, zoals voor het tv-toestel zelf of voor HDMI, en andere algemene instellingen, om verschillende geluidseffecten te krijgen.

Hieronder staan de instellingen die u kunt configureren.

Geluidsaanpassing

De geluidskwaliteit aanpassen.

Raadpleeg [Geavanceerde instellingen voor “Geluid”](#) voor meer informatie.

Instellingen voor dynamisch bereik

Het geluidsniveau aanpassen voor de huidige ingang.

Raadpleeg [Geavanceerde instellingen voor “Geluid”](#) voor meer informatie.

Auto volume

Hiermee houdt u het volume constant voor alle programma's en ingangen.

Raadpleeg [Auto volume](#) voor meer informatie.

Balans

Hiermee past u de luidsprekerbalans aan.

Raadpleeg [Balans](#) voor meer informatie.

TV-positie

Wijzig [TV-positie] op basis van de installatie van het tv-toestel.

Nabewerking

Selecteer de geluidverwerkingstechnologie.

Audio-uitgang



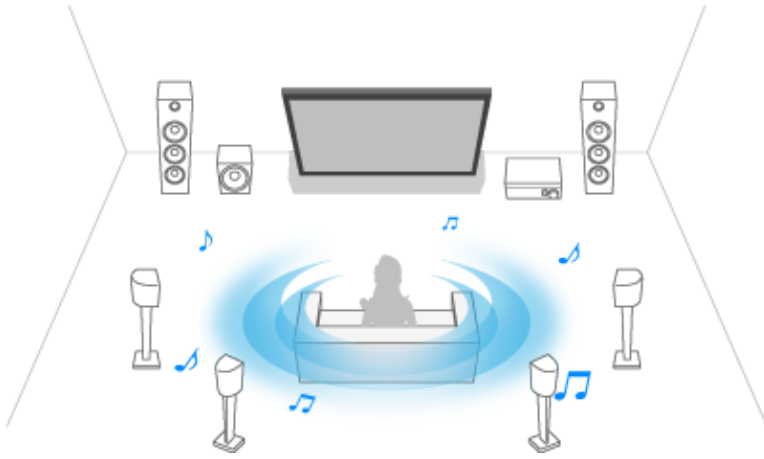

U kunt configureren of het geluid wordt weergegeven via een audiosysteem in plaats van via de luidsprekers van het tv-toestel.

Hieronder staan de instellingen die u kunt configureren.

Speakers

Selecteer de tv-luidsprekers of het audiosysteem voor de audio-uitgang.

A/V-synchronisatie

Hiermee past u de timing van de audio en video aan bij gebruik van een Bluetooth A2DP-geluidsapparaat of een specifiek audiosysteem dat is aangesloten met een HDMI-kabel.

Vertraging van digitale uitvoer

Pas de timing van de audio-uitgang aan, zodat deze synchroon loopt met de video.

Digitale audio-uitgang

Configureer de modus voor de weergave van digitale audio. Deze instelling is alleen beschikbaar wanneer [Speakers] wordt ingesteld op [Audiosysteem].

Hint

- De signaaloverdacht geeft minder verslechtering en ruis en de geluidskwaliteit is superieur in vergelijking met analoge verbindingen.

Volume digitale audio-uitgang

Alleen gebruikt voor PCM. Er is een volumeverschil tussen PCM en gecomprimeerd geluid.

[28] Tv kijken | De beeld-/scherm-/geluidskwaliteit aanpassen aan uw voorkeuren

Geavanceerde instellingen voor “Geluid”



Op deze pagina worden diverse instellingen beschreven voor de functies die u kunt configureren in [Geluid].

Opmerking

- Wat u in werkelijkheid op het scherm ziet en welke instellingen concreet beschikbaar zijn, hangt af van uw model/land/regio, tv-instellingen en het aangesloten apparaat.

Geluidsaanpassing

Instelling	Beschrijving
Surround	Realistisch surround-geluid virtueel reproduceren.
Dialogoogverbetering	Hiermee benadrukt u stemmen.
Equalizer	Hiermee past u het geluid aan op basis van frequentie.
Reset	Herstel alle aangepaste geluidsinstellingen naar de standaardfabrieksinstellingen.

Instellingen voor dynamisch bereik

Instelling	Beschrijving
Dynamisch bereik	Hiermee wordt het verschil in volume gecorrigeerd tussen verschillende ingangen (voor Dolby Digital-, HE-AAC- en MPEG-geluid).
DTS dynamisch bereik	Hiermee past u het dynamisch bereik van het DTS-signaal aan.

[29] Tv kijken | De beeld-/scherm-/geluidskwaliteit aanpassen aan uw voorkeuren

Auto volume

Het volume wordt automatisch aangepast aan een bepaald niveau in overeenstemming met een verandering van het volumenniveau van uitzendingen of zangsignalen.

Dankzij vermindering van het verschil in volume dat optreedt bij de wisseling van kanaal of ingang kunt u kijken met een constant volumenniveau. Als u deze functie wilt inschakelen, drukt u op de  (Snelle instellingen)-knop op de afstandsbediening en selecteert u vervolgens de volgende instellingen.

[Instellingen] — [Weergave en geluid] — [Geluid] — [Auto volume]

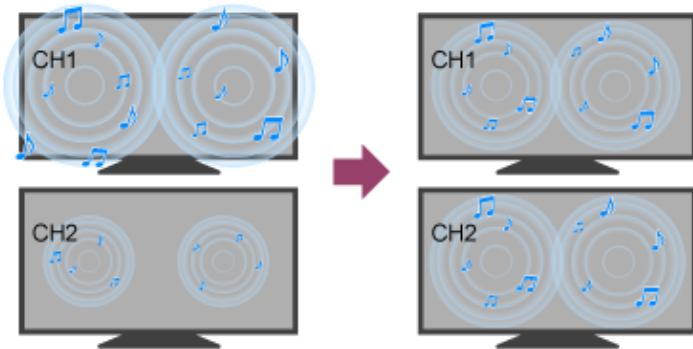

Opmerking

- Het effect hangt af van uw model/land/regio, instellingen, uitzending en ingangssignaal.

[30] Tv kijken | De beeld-/scherm-/geluidskwaliteit aanpassen aan uw voorkeuren

Balans

Hiermee past u de balans tussen het geluid van links en rechts aan.

Als gevolg van de afstand tot muren en ramen en de weerkaatsing van het geluid hoort u mogelijk het geluid van links en van rechts uit balans raken. U kunt de volumebalans aanpassen. Als u de geluidsbalans wilt bijregelen, drukt u op de  (Snelle instellingen)-knop op de afstandsbediening en selecteert u vervolgens de volgende instellingen.

[Instellingen] — [Weergave en geluid] — [Geluid] — [Balans]

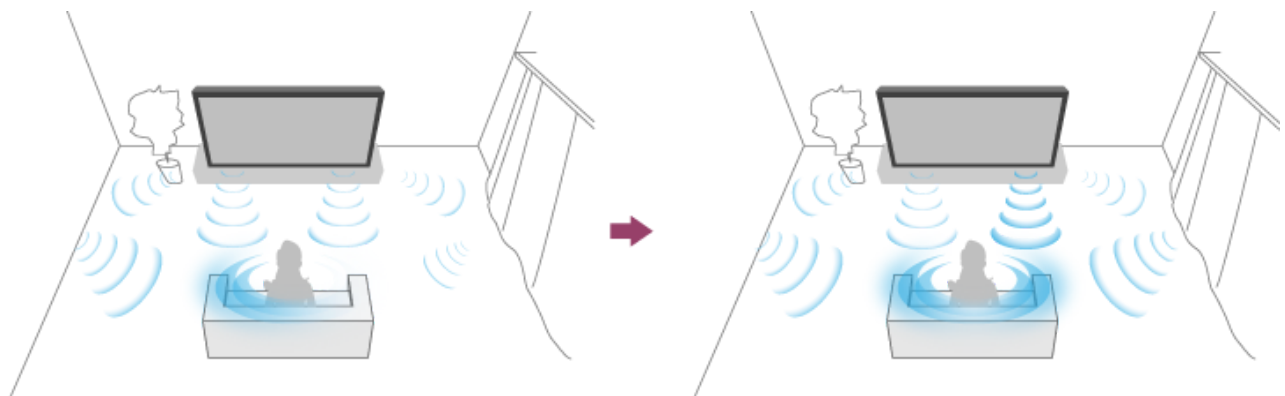

Opmerking

- Het effect hangt af van uw model/land/regio, instellingen en installatie-omgeving.
-

[31] Tv kijken

Ondertitels weergeven

U kunt op de knop  SUBTITLE/AD (ondertitel/gesloten ondertitel/audiobeschrijving) op de afstandsbediening drukken om ondertitels en een verbale beschrijving van de visuele content in te schakelen.

Ondertitels voor tv-uitzendingen en apps

Afhankelijk van het tv-programma kunnen er twee typen ondertitels beschikbaar zijn. Druk op de  (Snelle instellingen)-knop op de afstandsbediening en selecteer vervolgens [Instellingen] — [Toegankelijkheid] — [Instellingen ondertiteling] — [Uitzending] — [Ondertiteling] en selecteer dan het voorkeurstype van de ondertitels.

- **[Basisinstelling]**

Deze ondertitels geven alleen het audiogedeelte van de inhoud weer.

- **[Hardhorend]**

Deze ondertitels geven het audiogedeelte en de elementen zonder spraak van de inhoud weer. Uw tv-toestel geeft [Hardhorend]-ondertitels weer, wanneer deze beschikbaar zijn.

Opmerking

- Ondertitels zijn mogelijk niet beschikbaar voor inhoud in tv-uitzendingen en apps.
 - Sommige functies worden mogelijk niet in uw model/regio/land ondersteund.
-

[32] Tv-programma's opnemen | Opnemen op een harde schijf met USB-aansluiting

Gebruik van een harde schijf met USB-aansluiting voor het maken van opnamen

Deze functie is slechts aanwezig in een beperkt aantal regio's/landen/modellen.

Modellen die geschikt zijn voor het maken van opnamen op een harde schijf met USB-aansluiting hebben [Opname-instellingen] in [Instellingen] — [Zenders & [ongekend]gangen].

Sluit een harde schijf via USB aan op uw tv-toestel en neem vervolgens digitale uitzendingen op.

Sluit de harde schijf met USB-aansluiting aan op de USB-poort van het tv-toestel met het label "HDD REC" (als u een blauwe USB-poort ziet, dan ondersteunt die poort opnamen op een harde schijf).

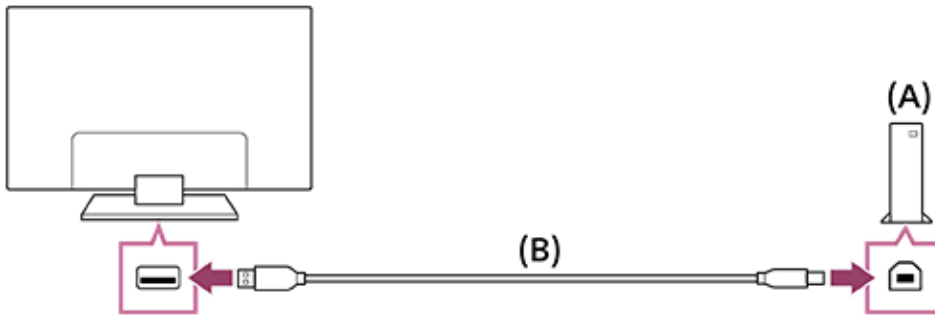

(A) Harde schijf met USB-aansluiting

(B) USB-kabel (niet bijgeleverd)

1. Sluit een harde schijf met USB-aansluiting aan op de USB-poort (blauw) met het label "HDD REC" op het tv-toestel.
2. Schakel de harde schijf met USB-aansluiting in.
3. Wacht tot [USB-drive aangesloten] wordt weergegeven op het scherm.
4. Ga naar [Opname-instellingen] in [Instellingen] — [Zenders & Ingangen].
5. Selecteer het opnameapparaat en zorg ervoor dat PVR is ingeschakeld.

Opmerking



- Als het apparaat in stap 4 niet is gevonden, volg dan de instructies in de melding en controleer of de harde schijf met USB-aansluiting voor het maken van opnamen wel is aangesloten op de Super Speed USB-poort (blauw). Als de harde schijf met USB-aansluiting voor het maken van opnamen ook na controle van de aansluiting niet wordt herkend, dan moet u in controleren of het apparaat in [Instellingen] — [Systeem] — [Opslag] als "Verwijderbare opslag" is geïnstalleerd, want hij is mogelijk al geregistreerd voor andere doeleinden dan het maken van opnamen. Zie "[Informatie over het gebruik van een harde schijf met USB-aansluiting voor het maken van opnamen](#)" om een harde schijf met USB-aansluiting voor het maken van opnamen te gebruiken.

Timeropnamen maken

Deze functie is slechts aanwezig in een beperkt aantal regio's/landen/tv-toestelmodellen.

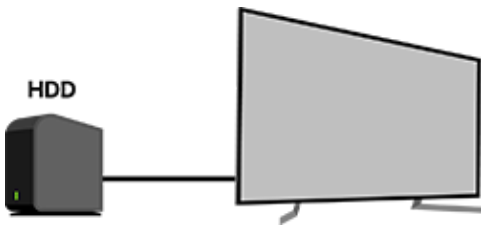



Modellen die geschikt zijn voor het maken van opnamen op een harde schijf met USB-aansluiting hebben [Opname-instellingen] in [Instellingen] — [Zenders & Ingangen].



1. Druk op de  (gids)-knop.
2. Markeer het gewenste programma in de programmagids, druk op  (meer opties) en selecteer [Planningslijst].
3. Zorg ervoor dat de timing en andere informatie van het programma juist zijn en selecteer dan [Bevestigen].

Timerinstellingen controleren, wijzigen of verwijderen

In [Opname timer-lijst] controleert, wijzigt of verwijdert u de timerinstellingen.

1. Druk op de  (meer opties)-knop en selecteer [Recorded Title List] (Lijst met opgenomen titels). Als [Recorded Title List] niet bestaat, selecteer dan  [Wijzigen] en voeg [Recorded Title List] toe.
2. Druk weer op  (meer opties) en selecteer [Planningslijst].
3. Druk in Planningslijst op  (meer opties) en selecteer  [Wijzigen].
4. Configureer de timerinstelling.
5. Selecteer [Bevestigen].

Opmerking

- Opnemen met timer werkt niet als de stekker van het netsnoer niet in het stopcontact zit.



Informatie over het gebruik van een harde schijf met USB-aansluiting voor het maken van opnamen

Deze functie is slechts aanwezig in een beperkt aantal regio's/landen/tv-toestelmodellen.

Modellen die geschikt zijn voor het maken van opnamen op een harde schijf met USB-aansluiting hebben [Opname-instellingen] in [Instellingen] — [Zenders & Ingangen].

- De harde schijf met USB-aansluiting mag alleen worden gebruikt om op te nemen. Gebruik een andere harde schijf met USB-aansluiting als u foto's en video's wilt bekijken.
- Alleen harde schijven met USB-aansluiting die groter zijn dan 32 GB worden ondersteund.
- Aansluiting van een harde schijf met USB-aansluiting via een USB-hub wordt niet ondersteund. Sluit het apparaat rechtstreeks aan op het tv-toestel.
- Alleen dit tv-toestel is in staat om de gegevens af te spelen die zijn opgenomen op de harde schijf met USB-aansluiting die door dit tv-toestel is herkend.
- Opnemen wordt alleen ondersteund voor digitale tv- en radio-uitzendingen. Het opnemen van data-uitzendingen wordt niet ondersteund.
- Gecodeerde/versleutelde signalen kunnen niet worden opgenomen.
- Opnemen is niet mogelijk in de volgende gevallen:
 - Het tv-toestel herkent de harde schijf met USB-aansluiting niet.
 - Er zijn meer dan 1 000 programma's opgenomen op de harde schijf met USB-aansluiting.
 - De harde schijf met USB-aansluiting is vol.
- Automatische selectie van het programma lukt mogelijk niet tijdens de opname van het programma.
- Een programma kan alleen worden opgenomen als dat is toegestaan.
- Als u een Conditional Access Module (CAM) gebruikt, gebruik het kinderslot daarvan dan niet. Dit werkt mogelijk niet bij een opname. Gebruik in plaats hiervan de programmablokkering of de eigen kinderslotfunctie van het tv-toestel als dit wordt ondersteund door de zender.
- In Noorwegen kunnen bepaalde programma's niet worden opgenomen als gevolg van wettelijke beperkingen.

- Als het tv-toestel tijdens het maken van een opname op een harde schijf met USB-aansluiting wordt blootgesteld aan schokken of stoten, kan er ruis voorkomen in de opname.
- Sony kan in geen geval aansprakelijk zijn voor mislukte opnames of schade aan of verlies van opgenomen inhoud veroorzaakt door of gerelateerd aan defecten van het tv-toestel, storingen in het signaal of andere problemen.

[35] Tv-programma's opnemen

Opgenomen inhoud bekijken/verwijderen



Deze functie is slechts aanwezig in een beperkt aantal regio's/landen/tv-toestelmodellen.

Modellen die geschikt zijn voor het maken van opnamen op een harde schijf met USB-aansluiting hebben [Opname-instellingen] in [Instellingen] — [Zenders & Ingangen].

Opgenomen inhoud bekijken

1. Druk op de ●●●(meer opties)-knop en selecteer [Recorded Title List] (Lijst met opgenomen titels). Als [Recorded Title List] niet bestaat, selecteer dan  [Wijzigen] en voeg [Recorded Title List] toe. Selecteer vervolgens de inhoud die u wilt bekijken.

Opgenomen inhoud verwijderen

1. Druk op de ●●●(meer opties)-knop en selecteer [Recorded Title List] (Lijst met opgenomen titels). Als [Recorded Title List] niet bestaat, selecteer dan  [Wijzigen] en voeg [Recorded Title List] toe.
2. Markeer het programma dat u wil verwijderen, selecteer het  (pictogram Verwijderen) in de menulijst.

Raadpleeg voor informatie over de betekenis van de symbolen in de lijst met opnamen [Weten wat de symbolen in de lijst met opnamen betekenen](#).

[36] Tv-programma's opnemen



Weten wat de symbolen in de lijst met opnamen betekenen

Deze functie is slechts aanwezig in een beperkt aantal regio's/landen/tv-toestelmodellen.

● : Opname is bezig

[37] Het tv-toestel gebruiken met andere apparaten | USB-apparaten

Inhoud afspelen die op een USB-apparaat opgeslagen is

Als u programma's wilt opnemen op een USB-opslagapparaat, zie dan [Timeropnamen maken](#).

Als u opgenomen programma's wilt bekijken, raadpleeg [Opgenomen inhoud bekijken/verwijderen](#).

Een USB-apparaat aansluiten

Sluit een USB-opslagapparaat aan op de USB-poort van het tv-toestel om te genieten van foto-, muziek- en videobestanden die opgeslagen zijn op het apparaat.

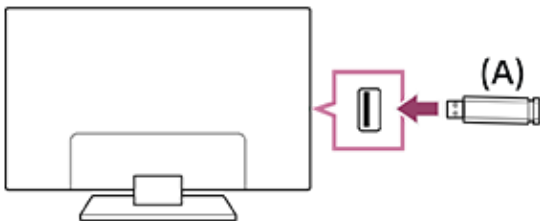

(A) USB-opslagapparaat

Genieten van foto's/muziek/films die opgeslagen zijn op een USB-apparaat

U kunt foto's/muziek/films die opgeslagen zijn op een USB-apparaat weergeven op het tv-scherm.

1. Als het USB-apparaat dat aangesloten is op het tv-toestel een aan/uit-schakelaar heeft, schakelt u deze in.
2. Druk op de  (START)-knop, selecteer [Apps] in het Startmenu en selecteer vervolgens [Mediaspeler].

Als de meegeleverde afstandsbediening een APPS-knop heeft, kunt u op de APPS-knop drukken.

3. Selecteer de naam van het USB-apparaat.

4. Selecteer de map en vervolgens het bestand dat u wilt afspelen.

De ondersteunde bestandsformaten controleren

- [Foto's](#)
- [Muziek](#)
- [Video's](#)
- [Bemonsteringsfrequentie van audio \(bij video's\)](#)
- [Externe ondertitels](#)

Opmerking

- Afhankelijk van de afmetingen van het beeld, de bestandsgrootte en het aantal bestanden in een map, kan het even duren voor sommige foto's of mappen worden weergegeven.
- Het weergeven van het USB-apparaat kan enige tijd duren. Het tv-toestel benadert het USB-apparaat elke keer dat het USB-apparaat wordt aangesloten.
- Alle USB-poorten van het tv-toestel bieden ondersteuning voor Hi-Speed USB. De blauwe USB-poort ondersteunt SuperSpeed (USB 3.2 Gen 1, USB 3.1 Gen 1 of USB 3.0). USB-hubs worden niet ondersteund.
- Terwijl er gegevens op het USB-apparaat gelezen worden, mag u het tv-toestel of USB-apparaat niet uitschakelen, de USB-kabel niet loskoppelen en geen opnamemedium verwijderen of plaatsen. Doet u dit wel, dan kunnen de gegevens op het USB-apparaat beschadigd raken.
- Afhankelijk van het bestand is het mogelijk dat het afspelen niet lukt, zelfs niet met de ondersteunde indelingen.
- Mogelijk moet u de software van het tv-toestel bijwerken voordat u foto's kunt bekijken.

Hint

- Raadpleeg voor meer informatie de "veelgestelde vragen" op de ondersteuningssite van Sony.

[Veelgestelde vragen voor het oplossen van problemen](#)

[38] Het tv-toestel gebruiken met andere apparaten | USB-apparaten

Informatie over USB-apparaten die worden gebruikt voor het opslaan van foto's en muziek



- De USB-poorten van het tv-toestel bieden ondersteuning voor de bestandssystemen FAT32, exFAT en NTFS.
 - Wanneer u een digitale fotocamera van Sony via een USB-kabel aansluit op het tv-toestel, moet u de USB-verbindingsoinstellingen op uw camera instellen op "Autom." of "Massa-opslag".
 - Als uw digitale fotocamera niet werkt met uw tv-toestel, probeert u het volgende:
 - Stel de USB-verbindingsoinstellingen op uw camera in op "Massa-opslag".
 - Kopieer de bestanden van de camera naar een USB-flashstation en sluit vervolgens dit station aan op het tv-toestel.
 - Sommige foto's en films worden mogelijk vergroot, met als resultaat een slechtere beeldkwaliteit. Afhankelijk van de grootte en beeldverhouding, is het mogelijk dat beelden niet schermvullend worden weergegeven.
 - Afhankelijk van het bestand of de instellingen, kan het even duren voor een foto weergegeven wordt.
 - Sony kan in geen geval aansprakelijk zijn voor mislukte opnames of schade aan of verlies van opgenomen inhoud veroorzaakt door of gerelateerd aan defecten van het tv-toestel, storingen van het USB-apparaat of andere problemen.
-

[39] Het tv-toestel gebruiken met andere apparaten | Kabel/satelliet receiver, Blu-ray- en dvd-spelers

Een kabel/satelliet receiver of Blu-ray- of dvd-speler aansluiten

Sluit een kabel/satelliet receiver of Blu-ray-/dvd-speler aan op het tv-toestel. Gebruik een hieronder vermelde verbindingmethode, afhankelijk van de aansluitingen op uw tv-toestel.

Opmerking

- De beschikbare ingangen zijn afhankelijk van uw model/regio/land.

Verbinding via HDMI

Voor een optimale beeldkwaliteit is het aan te raden de speler op het tv-toestel aan te sluiten met een HDMI-kabel. Als uw Blu-ray-/dvd-speler over een HDMI-aansluiting beschikt, maakt u er via een HDMI-kabel verbinding mee.

Als u tegelijkertijd een audiosysteem of soundbar wilt aansluiten, raadpleegt u HDMI-aansluiting (eARC ondersteund) in [Een audiosysteem aansluiten](#).

Als u de timing van beeld en geluid wilt aanpassen, raadpleegt u [De instelling voor AV-synchronisatie aanpassen](#).

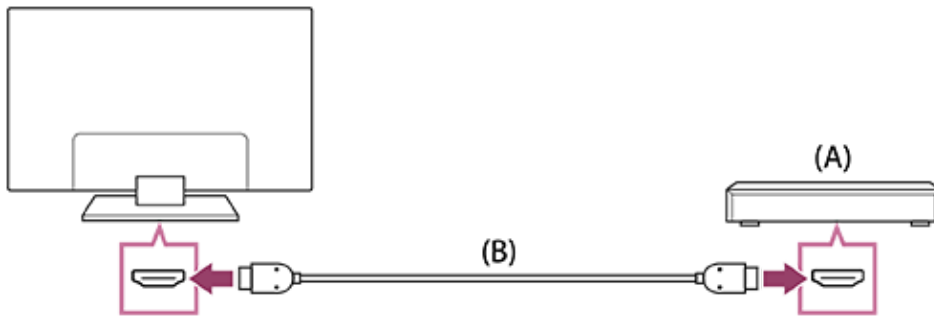

(A) Blu-ray-/dvd-speler (zelfde als aansluiting van een kabel/satelliet receiver)

(B) HDMI-kabel (niet bijgeleverd)*

* Gebruik een geautoriseerde Premium high speed HDMI™-kabel(s) met het HDMI-logo.

[40] Het tv-toestel gebruiken met andere apparaten | Kabel/satelliet receiver, Blu-ray- en dvd-spelers

Blu-rays en dvd's bekijken

U kunt inhoud van een Blu-ray/dvd of andere door uw speler ondersteunde inhoud bekijken op het tv-toestel.

1. Schakel de aangesloten Blu-ray-/dvd-speler in.
2. Druk herhaaldelijk op de  (ingang selecteren)-knop om de aangesloten Blu-ray-/dvd-speler te selecteren.
3. Start het afspelen op de aangesloten Blu-ray-/dvd-speler.

Hint

- Als u via HDMI een apparaat aansluit dat compatibel is met CEC, kunt u het gewoon bedienen met de afstandsbediening van het tv-toestel.

[41] Het tv-toestel gebruiken met andere apparaten | Smartphones en tablets

Het scherm van een app op een iPhone/smartphone of iPad/tablet weergeven op het tv-toestel



Met Google Cast™ of AirPlay kunt u uw favoriete websites en apps rechtstreeks vanaf uw mobiele apparaat weergeven (casten) op het tv-toestel.

Google Cast gebruiken



1. Sluit een mobiel apparaat zoals een smartphone of tablet aan op hetzelfde netwerk als dat waarop het tv-toestel is aangesloten.
2. Start een app met ingebouwde Google Cast-ondersteuning op het mobiele apparaat.
3. Tik op de Cast-knop in de app. ( (cast))
4. Selecteer het tv-toestel als bestemming.
Het scherm van het mobiele apparaat wordt weergegeven op het tv-scherm.

AirPlay gebruiken

Dit tv-toestel ondersteunt AirPlay 2.

1. Zorg ervoor dat uw Apple-apparaat verbinding heeft met hetzelfde netwerk als uw tv-toestel.
2. De procedure hangt af van de inhoud die als volgt op het tv-toestel wordt weergegeven.
 - Als u video wilt weergeven, tikt u op  (AirPlay-video).
 - Als u foto's wilt weergeven, tikt u op  (Actie delen).
 - Als u muziek wilt afspelen, tikt u op  (AirPlay-audio).
 - Als u het scherm van een mobiel apparaat wilt weergeven, tikt u op  (Spiegelen).
(In sommige apps moet u mogelijk eerst op een ander pictogram tikken.)
3. Selecteer AirPlay op een mobiel apparaat zoals een iPhone of iPad en selecteer vervolgens het tv-toestel dat u wilt gebruiken met AirPlay.

Hint

- Het tv-toestel ondersteunt Apple HomeKit.
U kunt het tv-toestel bedienen met een mobiel apparaat zoals een iPhone of iPad door op de  (ingang selecteren)-knop op de afstandsbediening te drukken,  (AirPlay) te selecteren en de instructies op het scherm te volgen voor het instellen van Apple HomeKit.
Uw verdere mogelijkheden zijn afhankelijk van de versie van de app en de software.
- Als u [Geoptimaliseerd] of [Verhoogd] in [Energiestanden] selecteert, kunt u het tv-toestel inschakelen met apps op een mobiel apparaat zoals een iPhone of iPad.
Druk op de  (Snelle instellingen)-knop op de afstandsbediening en selecteer vervolgens [Ecodashboard] — [Energiestanden] om de instellingen te wijzigen.

Als [Ecodashboard] niet bestaat, selecteer dan **+** [Wijzigen] en voeg [Ecodashboard] toe.

Opmerking

- De bediening van een mobiel apparaat zoals een iPhone of iPad hangt af van de versie van het besturingssysteem.

[42] Het tv-toestel gebruiken met andere apparaten | Smartphones en tablets

BRAVIA Connect-app

U kunt de mobiele app op uw smartphone installeren om dit apparaat te bedienen en een compatibel audiosysteem in te stellen.



Opmerking

- Om de functies en prestaties van het tv-toestel en audiosysteem te optimaliseren, moet u mogelijk de software van het tv-toestel en de "Sony | BRAVIA Connect"-app updaten naar de nieuwste versie.
- De beschikbaarheid van deze functie is afhankelijk van uw model/regio/land.

[43] Het tv-toestel gebruiken met andere apparaten | Computers, camera's en camcorders

Een computer aansluiten en opgeslagen inhoud bekijken

Een computer aansluiten

Gebruik een HDMI-kabel om uw computer aan te sluiten op het tv-toestel.

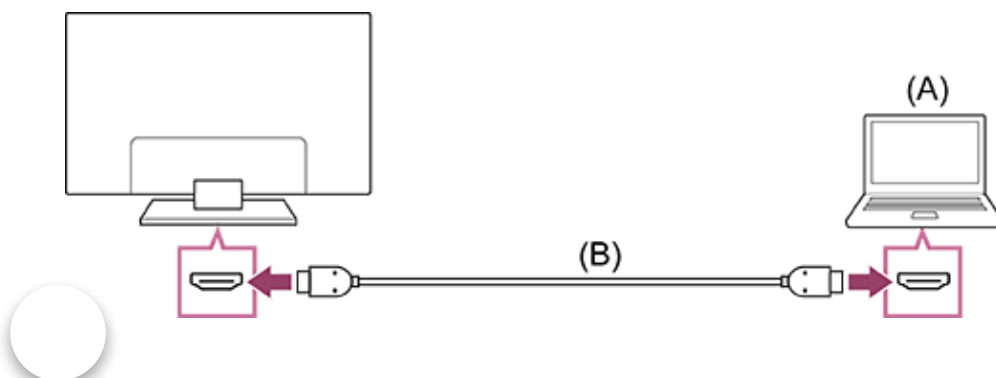

(A) Computer

(B) HDMI-kabel (niet bijgeleverd)*

* Gebruik een geautoriseerde Premium high speed HDMI™-kabel(s) met het HDMI-logo. We raden een geautoriseerde Ultra High Speed HDMI™-kabel aan wanneer u een computer aansluit die 4K 120 Hz ondersteunt.

De specificaties voor het videosignaal controleren

- [Specificaties voor het videosignaal van een computer](#)

Inhoud bekijken die opgeslagen is op een computer

Druk na aansluiting van de computer op de  (ingang selecteren)-knop en selecteer vervolgens de ingang waarop de computer is aangesloten.

De ondersteunde bestandsformaten controleren

- [Foto's](#)
- [Muziek](#)
- [Video's](#)
- [Bemonsteringsfrequentie van audio \(bij video's\)](#)
- [Externe ondertitels](#)

Opmerking

- Voor een optimale beeldkwaliteit is het aan te raden de computer zo in te stellen dat het videosignaal wordt uitgestuurd met een van de timings die beschreven staan in "[Specificaties voor het videosignaal van een computer](#)".
- Afhankelijk van de verbindingstatus is het beeld mogelijk wazig of uitgesmeerd. Wijzig in dat geval de instellingen van de computer en selecteer vervolgens een ander ingangssignaal in de lijst "[Specificaties voor het videosignaal van een computer](#)".

[44] Het tv-toestel gebruiken met andere apparaten | Computers, camera's en camcorders

Een camera of camcorder aansluiten en opgeslagen inhoud bekijken

Een camera of camcorder aansluiten

Sluit uw digitale fotocamera of camcorder van Sony aan met behulp van een HDMI-kabel. Gebruik een kabel met een HDMI-miniaansluiting voor de zijde van de digitale fotocamera/camcorder en een standaard-HDMI-aansluiting voor de zijde van het tv-toestel.

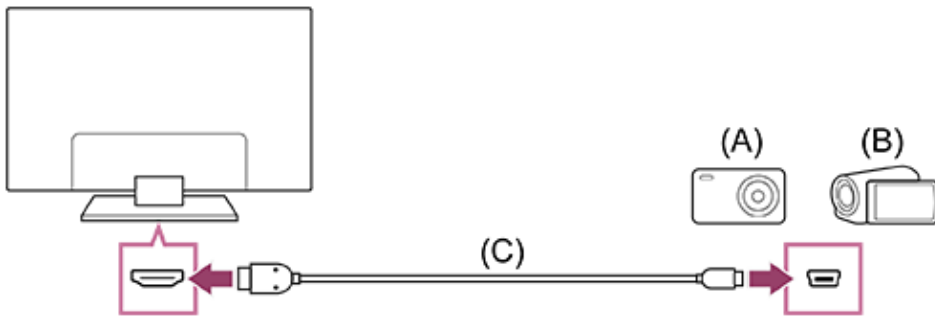

(A) Digitale fotocamera

(B) Camcorder

(C) HDMI-kabel (niet bijgeleverd)*

* Gebruik een geautoriseerde Premium high speed HDMI™-kabel(s) met het HDMI-logo.

Inhoud bekijken die opgeslagen is op een digitale fotocamera/camcorder

1. Nadat u de digitale fotocamera/camcorder hebt aangesloten, schakelt u deze in.
2. Druk herhaaldelijk op de  (ingang selecteren)-knop om de aangesloten digitale fotocamera/camcorder te selecteren.
3. Start de weergave op de aangesloten digitale fotocamera/camcorder.

De ondersteunde bestandsformaten controleren

- Foto's
- Muziek
- Video's
- Bemonsteringsfrequentie van audio (bij video's)
- Externe ondertitels

Hint

- Als u een apparaat aansluit dat compatibel is met CEC, kunt u het gewoon bedienen met de afstandsbediening van het tv-toestel. Zorg ervoor dat het apparaat compatibel is met CEC. Sommige apparaten zijn mogelijk niet compatibel met CEC, ook al zijn ze uitgerust met een HDMI-aansluiting.

[45] Het tv-toestel gebruiken met andere apparaten | Computers, camera's en camcorders

Specificaties voor het videosignaal van een computer

(Resolutie, horizontale frequentie/verticale frequentie)

- 640 x 480, 31,5 kHz/60 Hz
- 800 x 600, 37,9 kHz/60 Hz
- 1 024 x 768, 48,4 kHz/60 Hz
- 1 280 x 1 024, 64,0 kHz/60 Hz
- 1 600 x 900, 55,9 kHz/60 Hz
- 1 680 x 1 050, 65,3 kHz/60 Hz
- 1 920 x 1 080, 67,5 kHz/60 Hz
- 3 840 x 2 160, 67,5 kHz/30 Hz
- 3 840 x 2 160, 135,0 kHz/60 Hz (8-bits)

Hint

- Als uw computer 3 840 x 2 160p, 120 Hz weergeeft, kunt u dat gebruiken als ingangssignaal voor video.

Opmerking

- Afhankelijk van uw verbindingstatus is het beeld mogelijk onscherp of wordt het niet goed weergegeven. Wijzig in dat geval de instellingen van de computer en selecteer vervolgens een ander ingangssignaal.

[46] Het tv-toestel gebruiken met andere apparaten | Audiosysteem (zoals een AV-ontvanger of soundbar)

Geluid van een audiosysteem weergeven

U kunt audiosystemen zoals een AV-ontvanger of een soundbar aansluiten op het tv-toestel. Selecteer hieronder een verbindingmethode volgens de specificaties van het audiosysteem dat u wilt aansluiten.

- Aansluiten met een HDMI-kabel (lees hieronder "Aansluiten met een HDMI-kabel" voor meer informatie)
- Aansluiten met een digitale optische kabel

Raadpleeg de pagina [Een audiosysteem aansluiten](#) voor de verschillende manieren van aansluiten.

Opmerking

- Raadpleeg de gebruiksaanwijzing van het apparaat dat u wilt aansluiten.

Aansluiten met een HDMI-kabel

Dit tv-toestel ondersteunt Audio Return Channel (ARC) of Enhanced Audio Return Channel (eARC). U kunt een HDMI-kabel gebruiken om geluid weer te geven van een audiosysteem dat ARC en eARC ondersteunt.

Op tv-toestellen die eARC ondersteunen kunt u het geluidssignaal van de op het tv-toestel aangesloten externe apparaten doorgeven naar audiosystemen met eARC-ondersteuning via de HDMI-ingang met het label "eARC/ARC".

Raadpleeg de pagina [Een audiosysteem aansluiten](#) voor de verschillende manieren van aansluiten.

Opmerking

- Waar de HDMI-ingang met eARC/ARC-ondersteuning zich bevindt, verschilt per model. Raadpleeg de meegeleverde Installatiehandleiding.

[47] Het tv-toestel gebruiken met andere apparaten | Audiosysteem (zoals een AV-ontvanger of soundbar)

Een audiosysteem aansluiten

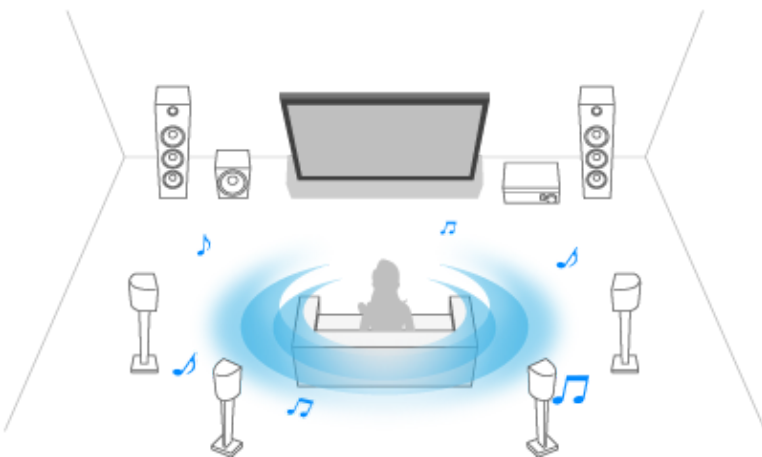

Raadpleeg de onderstaande afbeeldingen om een audiosysteem aan te sluiten, zoals een AV-ontvanger of een soundbar.

Opmerking

- De beschikbare ingangen zijn afhankelijk van uw model/regio/land.

Soundbar aansluiten

We adviseren de HDMI-ingang (eARC of ARC) van het tv-toestel aan te sluiten op de HDMI-uitgang (eARC of ARC) van de soundbar met een HDMI-kabel.



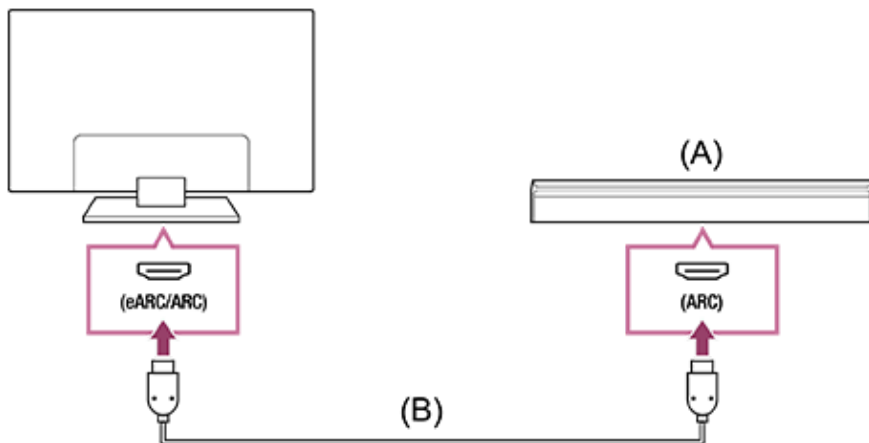

(A) Soundbar

(B) HDMI-kabel (niet bijgeleverd)*

* We adviseren Sony's Premium high speed HDMI™-kabel(s).

Als u een soundbar wilt aansluiten via HDMI, raadpleegt u "HDMI-aansluiting".
 Als u een tv-toestel aansluit op een soundbar via HDMI, kunt u de onderstaande functies gebruiken.

- De stroomvoorziening van de soundbar en het tv-toestel koppelen
- De instellingen van de soundbar weergeven en configureren op het tv-toestel

Opmerking

- De beschikbare functies zijn afhankelijk van de soundbar.
- "eARC" of "ARC" wordt mogelijk niet aangegeven op de HDMI-aansluiting, afhankelijk van de soundbar. Raadpleeg voor meer informatie over de aansluiting de handleiding van de soundbar.

Hint

Naast de HDMI-ingang kunnen er drie puntjes voelbaar zijn, afhankelijk van uw model. Deze kunnen u de weg wijzen tijdens de installatie.

Audioversterker aansluiten

We adviseren de HDMI-ingang (eARC of ARC) van het tv-toestel aan te sluiten op de HDMI-uitgang (eARC of ARC) van de audioversterker via HDMI. U kunt ook aansluiten met een digitale optische kabel, afhankelijk van uw audiosysteem.



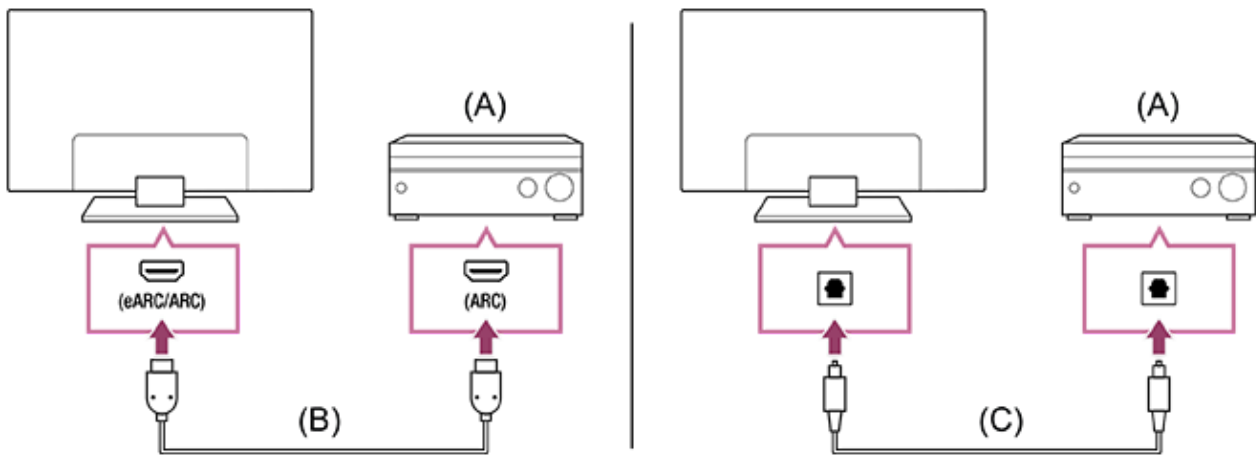

(A) Audioversterker

(B) HDMI-kabel (niet bijgeleverd)*

(C) Digitale optische kabel (niet bijgeleverd)

* We adviseren Sony's Premium high speed HDMI™-kabel(s).

Als u een audioversterker wilt aansluiten via HDMI, raadpleegt u "HDMI-aansluiting".
Als u een audioversterker wilt aansluiten met een digitale optische kabel, raadpleegt u "Aansluiting via een digitale optische kabel".

Opmerking

- Bewaar kleine accessoires **ALTIJD** buiten het bereik van kinderen om inslikken te voorkomen.

HDMI-aansluiting (eARC ondersteund)

1. Sluit het externe apparaat met een HDMI-kabel aan op het tv-toestel. Sluit het tv-toestel en audiosysteem met een andere HDMI-kabel op elkaar aan.
Sluit het audiosysteem aan op de HDMI-ingang van het tv-toestel met het label "ARC" of "eARC/ARC".

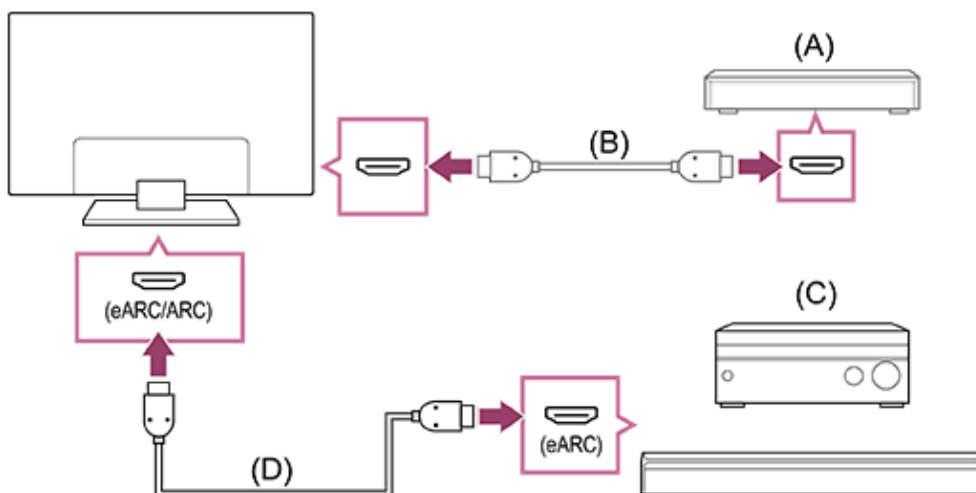

(A) Extern apparaat (zoals een Blu-ray- of dvd-recorder)

(B) HDMI-kabel (niet bijgeleverd)

(C) AV-ontvanger of soundbar

(D) HDMI-kabel met Ethernet (niet meegeleverd)*

* Wij raden (een) geautoriseerde Premium high speed HDMI™-kabel(s) met HDMI-logo aan.

2. Druk op de  (Snelle instellingen)-knop op de afstandsbediening en selecteer vervolgens [Instellingen] — [Weergave en geluid] — [Audio-uitgang] — [Speakers] — [Audiosysteem].
3. Schakel de eARC-functie in op het audiosysteem.
Raadpleeg de gebruiksaanwijzing van het apparaat.
4. Een audiosysteem aanpassen

Opmerking

- Als audio wordt weergegeven van een apparaat met eARC-ondersteuning terwijl u kijkt naar beeld dat binnenkomt via een HDMI-ingang, werkt het tv-toestel als volgt:

stelsystemgeluiden en audioreacties worden niet weergegeven;

de spraakherkenning via de ingebouwde microfoon kan verslechteren (alleen voor tv-toestellen met ingebouwde microfoon).

Hint

Naast de HDMI-ingang kunnen er drie puntjes voelbaar zijn, afhankelijk van uw model. Deze kunnen u de weg wijzen tijdens de installatie.

HDMI-aansluiting (ARC ondersteund)

1. Sluit het tv-toestel en audiosysteem met een HDMI-kabel op elkaar aan.
Sluit aan op de HDMI-ingang van het tv-toestel met het label "ARC" of "eARC/ARC".

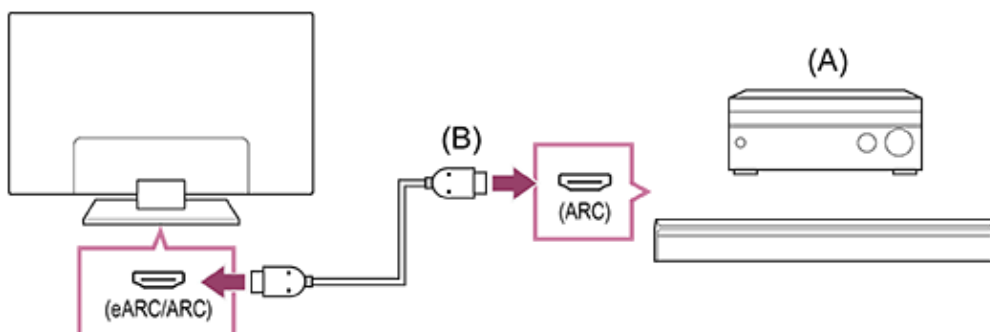

(A) AV-ontvanger of soundbar

(B) HDMI-kabel (niet bijgeleverd)*

* Wij raden (een) geautoriseerde Premium high speed HDMI™-kabel(s) met HDMI-logo aan.

2. Een audiosysteem aanpassen

Opmerking

- Bij ARC-verbindingen kan de spraakherkenning verslechteren (alleen voor tv-toestellen met ingebouwde microfoon).
- Als [Digitale audio-uitgang] is ingesteld op [Prioriteit geven aan pass through], werkt het tv-toestel voor een bepaald audiosignaal als volgt:

stelsengeluiden en audioreacties worden niet weergegeven;

de spraakherkenning via de ingebouwde microfoon kan verslechteren (alleen voor tv-toestellen met ingebouwde microfoon).

Hint

Naast de HDMI-ingang kunnen er drie puntjes voelbaar zijn, afhankelijk van uw model. Deze kunnen u de weg wijzen tijdens de installatie.

Aansluiting via een digitale optische kabel

1. Sluit het tv-toestel en audiosysteem met een digitale optische kabel op elkaar aan. Sluit aan op de digitale optische ingang van het audiosysteem.

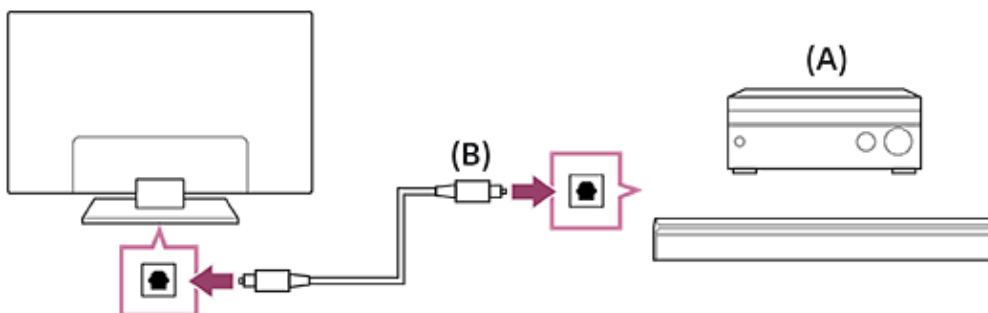

(A) AV-ontvanger of soundbar

(B) Optische audiokabel (niet bijgeleverd)

2. Een audiosysteem aanpassen

Opmerking

- Bewaar kleine accessoires **ALTIJD** buiten het bereik van kinderen om inslikken te voorkomen.

Hint

- Raadpleeg voor meer informatie de ondersteuningssite van Sony.
[Ondersteuningssite](#)
- Voor het oplossen van problemen kunt u ook de "veelgestelde vragen" raadplegen op de onderstaande ondersteuningssite.
<https://www.sony.net/androidtv-faq/>



<https://www.sony.net/androidtv-faq/>

HDMI-aansluiting met een audiosysteem als middelpunt (eARC ondersteund)

Het is als volgt mogelijk om apparaten aan te sluiten op uw audiosysteem als middelpunt.

Voor de tv-instellingen raadpleegt u HDMI-aansluiting (eARC ondersteund). Voor de instellingen van het audiosysteem raadpleegt u de handleiding van dat apparaat.

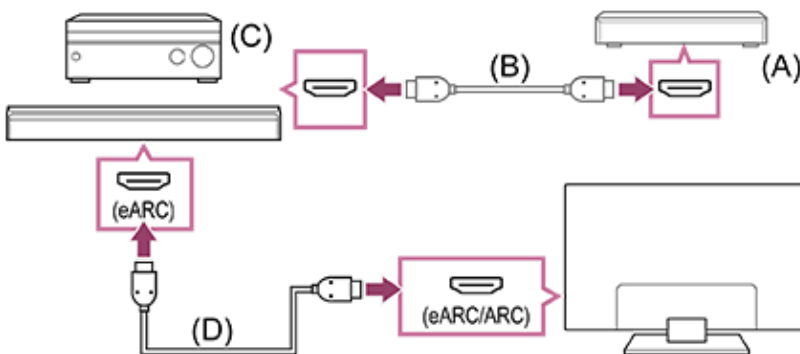

- (A) Extern apparaat (zoals een Blu-ray- of dvd-recorder)
- (B) HDMI-kabel (niet bijgeleverd)
- (C) AV-ontvanger of soundbar
- (D) HDMI-kabel met Ethernet (niet meegeleverd)*

* Wij raden (een) geautoriseerde Premium high speed HDMI™-kabel(s) met HDMI-logo aan.

[48] Het tv-toestel gebruiken met andere apparaten | Audiosysteem (zoals een AV-ontvanger of soundbar)

Een audiosysteem aanpassen

Nadat u een audiosysteem op het tv-toestel hebt aangesloten, regelt u het geluid van het tv-toestel bij vanaf het audiosysteem.

Een audiosysteem bijregelen dat is aangesloten met een HDMI-kabel of digitale optische kabel

1. Na aansluiting van het tv-toestel op uw audiosysteem drukt u op de  (Snelle instellingen)-knop op de afstandsbediening en selecteert u vervolgens [Instellingen] — [Weergave en geluid] — [Audio-uitgang] — [Speakers] — [Audiosysteem].

2. Schakel het aangesloten audiosysteem in en pas vervolgens het volume aan.

Als u via HDMI een apparaat aansluit dat compatibel is met CEC, kunt u het gewoon bedienen met de afstandsbediening van het tv-toestel.

Opmerking

- U moet de instellingen bij [Digitale audio-uitgang] van het tv-toestel configureren op basis van uw audiosysteem. Druk op de  (Snelle instellingen)-knop op de afstandsbediening en selecteer vervolgens [Instellingen] — [Weergave en geluid] — [Audio-uitgang] — [Digitale audio-uitgang].
- Als het audiosysteem niet compatibel is met Dolby Digital of DTS, stel dan [Instellingen] — [Weergave en geluid] — [Audio-uitgang] — [Digitale audio-uitgang] in op [PCM].
- Als de HDMI-ingang wordt gebruikt met Super Audio CD of DVD-Audio, worden er via DIGITAL AUDIO OUT (OPTICAL) mogelijk geen audiosignalen uitgevoerd.
- Als het tv-toestel via eARC is aangesloten en [Digitale audio-uitgang] is ingesteld op [Prioriteit geven aan pass through], worden tv-geluiden zoals het gebruik van de afstandsbediening of gesproken antwoorden mogelijk niet weergegeven, aangezien de audiosignalen van de HDMI-ingang worden doorgegeven aan het audiosysteem met eARC. Probeer het volgende om dat geluid te laten weergeven door het tv-toestel.

Stop met kijken naar het apparaat dat op de HDMI-ingang is aangesloten.

Stel [Digitale audio-uitgang] in op [Auto] of [PCM].

Hint

- Als een bepaald audiosysteem is aangesloten met een HDMI-kabel, kunt u de timing van het beeld en geluid aanpassen.

[De instelling voor de AV-synchronisatie aanpassen](#)

Raadpleeg de ondersteuningssite voor meer informatie over ondersteunde modellen.

[Ondersteuningssite](#)

[49] Het tv-toestel gebruiken met andere apparaten | Audiosysteem (zoals een AV-ontvanger of soundbar)

Audio-indelingen

HDMI IN 1/2/3/4

 eARC (Enhanced Audio Return Channel)-modus

- 7.1-kanaals lineaire PCM: 32/44,1/48/88,2/96/176,4/192 kHz
- Dolby Audio
- Dolby Atmos
- DTS
- DTS Express
- DTS-HD Master Audio
- DTS-HD High Resolution Audio
- DTS:X

Behalve eARC-modus

- 7.1-kanaals lineaire PCM: 32/44,1/48/88,2/96/176,4/192 kHz
- Dolby Audio
- Dolby Atmos
- DTS
- DTS Express
- DTS-HD Master Audio
- DTS-HD High Resolution Audio
- DTS:X

eARC/ARC (Enhanced Audio Return Channel/Audio Return Channel) (alleen HDMI IN 3)

In eARC-modus

- 7.1-kanaals lineaire PCM: 32/44,1/48/88,2/96/176,4/192 kHz
- Dolby Audio
- Dolby Atmos
- DTS
- DTS-HD Master Audio
- DTS-HD High Resolution Audio
- DTS:X

In ARC-modus

- Tweekanaals lineaire PCM: 48 kHz 16-bits
- Dolby Audio
- Dolby Atmos
- DTS

Raadpleeg voor meer informatie de ondersteuningspagina.

- [Ondersteuningssite](#)



Instellingen van het audiosysteem openen

Via de Snelle instellingen van het tv-toestel krijgt u snel toegang tot de instellingen van het audiosysteem (zoals een AV-versterker of soundbar), bijvoorbeeld voor de geluidskwaliteit.



1. Sluit het audiosysteem aan op de HDMI (eARC/ARC)-aansluiting.
2. Druk op de  (Snelle instellingen)-knop op de afstandsbediening en selecteer een instelling voor het audiosysteem.
 - Voor meer informatie over de instellingen van het audiosysteem raadpleegt u de handleiding van dat systeem.

Opmerking

- De instellingen van het audiosysteem worden alleen weergegeven op ondersteunde modellen.

Raadpleeg de ondersteuningssite voor meer informatie over ondersteunde modellen.

https://www.sony.net/hav_faq



https://www.sony.net/hav_faq

- Welke instellingen worden weergegeven, hangt af van het model audiosysteem.

Hint

- Voor instellingen die niet standaard worden weergegeven, selecteert u zelf instellingen om toe te voegen uit  (Wijzigen).

Spelconsoles

Aansluiten

Sluit een spelconsole die HDMI ondersteunt met een HDMI-kabel aan op uw tv-toestel.

Als u tegelijkertijd een audioversterker of soundbar wilt aansluiten, raadpleegt u HDMI-aansluiting (eARC ondersteund) in [Een audiosysteem aansluiten](#).

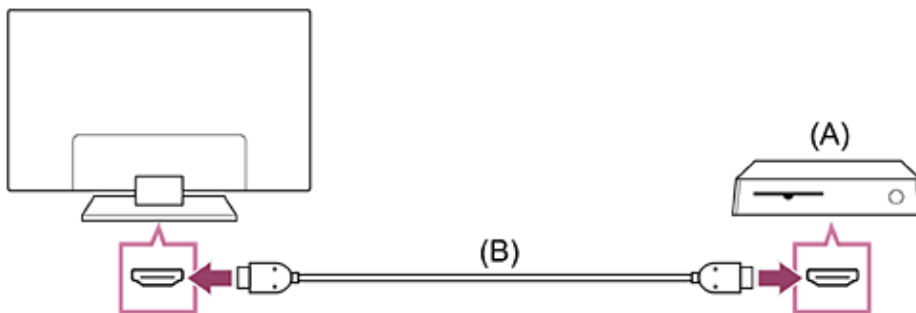

(A) Spelconsole

(B) HDMI-kabel (apart verkrijgbaar)

Hint

- Een Premium high speed HDMI™-kabel(s) is goed voor algemeen gebruik, maar als u een spelconsole aansluit die 4K 120 Hz ondersteunt, gebruik dan de HDMI-kabel die met de spelconsole is meegeleverd of een Ultra High Speed HDMI™-kabel.
- Het type en de positie van de HDMI-aansluiting verschilt per tv-toestel. Raadpleeg de documentatie die met het tv-toestel is meegeleverd.

De instellingen van de HDMI-ingang wijzigen

Na het aansluiten stelt u de gebruikte HDMI-ingang in.

Om de prestaties van uw tv-toestel en spelconsole te maximaliseren, stelt u het [Indeling HDMI-sigitaal/VRR] in.

Automatische instellingen

1. Sluit de ingeschakelde spelconsole met een HDMI-kabel aan op het tv-toestel. Stel verder in aan de hand van de instructies op het scherm.

1. Druk op de  (Snelle instellingen)-knop op de afstandsbediening en selecteer achtereenvolgens de volgende instellingen.
[Instellingen] — [Zenders & Ingangen] — [Externe ingangen] — [Indeling HDMI-sigitaal/VRR]

Selecteer het beste signaaltype voor uw spelconsole.

Hint

- Als u een spelconsole aansluit die weergave van video in 4K 120 Hz ondersteunt, stelt u deze optie in op [Verbeterde indeling (Geavanceerd)].
- Als u een spelconsole aansluit die VRR ondersteunt, schakelt u [VRR (variabele vernieuwingsfrequentie)] in.

Opmerking

- Wanneer u een spelconsole aansluit die weergave van video in 4K 120 Hz en VRR ondersteunt, bekijkt u het label van de HDMI-ingangen op het tv-toestel en gebruikt u de HDMI-ingang met het label 4K 120 Hz, of gebruikt u de HDMI-ingang waarbij [VRR (variabele vernieuwingsfrequentie)] wordt weergegeven bij [Indeling HDMI-sigitaal].

Welk type [Indeling HDMI-sigitaal] beschikbaar is, hangt af van het model. De ondersteuning van HDMI-indelingen kan ook afhankelijk zijn van uw model/regio/land.

- Als [VRR (variabele vernieuwingsfrequentie)] is ingeschakeld, kunnen lichte schommelingen in de helderheid (knipperend beeld) te zien zijn op het scherm van het tv-toestel, afhankelijk van de frequentie van de inhoud die wordt weergegeven vanaf de aangesloten spelconsole.

[52] Het tv-toestel gebruiken met andere apparaten | Bluetoothapparaten (zoals bluetoothhoofdtelefoons)

Een bluetoothapparaat (zoals een bluetoothhoofdtelefoon) aansluiten

Het tv-toestel koppelen met een Bluetooth-apparaat

1. Schakel het bluetoothapparaat zoals een bluetoothhoofdtelefoon in en activeer de koppelingsstand.

Raadpleeg de gebruiksaanwijzing van het Bluetooth-apparaat voor meer informatie over het activeren van de koppelingsstand.



2. Druk op de  (Snelle instellingen)-knop op de afstandsbediening en selecteer vervolgens [Instellingen] — [Afstandsbedieningen en accessoires] — [Accessoire koppelen] om de koppelingsstand van het tv-toestel te activeren.
De beschikbare Bluetooth-apparaten worden weergegeven.
3. Selecteer het gewenste apparaat en volg de instructies op het scherm.
Als u wordt gevraagd om een wachtwoord in te voeren, raadpleegt u de gebruiksaanwijzing van het apparaat.
Als de koppeling voltooid is, maakt het apparaat verbinding met het tv-toestel.

Verbinding maken met een gekoppeld Bluetooth-apparaat

1. Druk op de  (Snelle instellingen)-knop op de afstandsbediening en selecteer vervolgens [Instellingen] — [Afstandsbedieningen en accessoires].
2. Selecteer een apparaat dat wel gekoppeld is maar waarmee er geen verbinding is.
3. Selecteer [Koppelen].

Opmerking

- Wanneer een soundbar en het tv-toestel verbinding hebben via Bluetooth, moet u het externe apparaat zoals een Blu-ray- of dvd-recorder aansluiten op het tv-toestel.

[53] Het tv-toestel gebruiken met andere apparaten | Bluetoothapparaten (zoals bluetoothhoofdtelefoons)

Ondersteunde Bluetooth-profielen

Het tv-toestel ondersteunt de volgende profielen:

- HID (Human Interface Device Profile)
- HOGP (HID over GATT Profile)
- A2DP (Advanced Audio Distribution Profile)
- AVRCP (Audio/Video Remote Control Profile)
- SPP (Serial Port Profile)

[54] Het tv-toestel gebruiken met andere apparaten

De instelling voor de AV-synchronisatie aanpassen

Bij een verbinding met een Bluetooth-geluidsapparaat kan er een vertraging optreden tussen het beeld en geluid als gevolg van de eigenschappen van Bluetooth. U kunt de vertraging tussen het beeld en geluid bijregelen met de instelling A/V-synchronisatie. (Alleen voor modellen met Bluetooth A2DP-ondersteuning die overweg kunnen met Bluetooth-geluidsapparaten.)

Modellen met Bluetooth A2DP-ondersteuning die overweg kunnen met Bluetooth-geluidsapparaten hebben [A/V-synchronisatie] in [Instellingen] — [Weergave en geluid] — [Audio-uitgang].

1. Druk op de  (Snelle instellingen)-knop op de afstandsbediening en selecteer vervolgens [Instellingen] — [Weergave en geluid] — [Audio-uitgang] — [A/V-synchronisatie] — de gewenste optie.

Hint

- U kunt ook de timing van het beeld en geluid aanpassen als een bepaald audiosysteem is aangesloten met een HDMI-kabel. Raadpleeg de ondersteuningssite voor meer informatie over ondersteunde modellen.

[Ondersteuningssite](#)

Opmerking

- Afhankelijk van het verbonden Bluetooth-geluidsapparaat lopen beeld en geluid mogelijk ook niet gelijk wanneer [A/V-synchronisatie] is ingesteld op [Auto].
- Om te voorkomen dat het tv-toestel onmiddellijk na inschakeling of na het draadloos aansluiten (via Bluetooth) van een soundbar een zwart scherm weergeeft, stelt u [A/V-synchronisatie] in op [Auto].
- Als [Beeldmodus] is ingesteld op een van de onderstaande opties, wordt de timing van het beeld en geluid niet aangepast, ook al is [A/V-synchronisatie] ingesteld op [Auto].

[Spel]

[Grafisch]

[Foto]

Als u [A/V-synchronisatie] wilt aanpassen wanneer u een van deze modi gebruikt, selecteert u [Aan].

- Tijdens het spelen van videogames kan het lijken of het tv-toestel langzamer reageert. Dit komt doordat [A/V-synchronisatie] het beeld iets vertraagt. Voor games waarbij het echt aankomt op een supersnelle respons raden we u aan geen Bluetooth-apparaat te gebruiken en om de luidsprekers van het tv-toestel of

een soundbar met een bekabelde aansluiting (HDMI-kabel/digitale optische kabel) te gebruiken.

[55] Het tv-toestel gebruiken met andere apparaten | CEC-compatibele apparaten

CEC-overzicht

Als een apparaat (bv. Blu-ray-speler, AV-ontvanger) dat compatibel is met CEC via een HDMI-kabel aangesloten is, kunt u het apparaat bedienen met de afstandsbediening van dit tv-toestel.

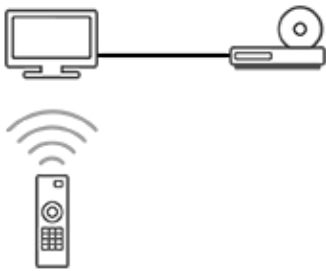





[56] Het tv-toestel gebruiken met andere apparaten | CEC-compatibele apparaten

Functies gebruiken die beschikbaar zijn voor apparaten met CEC-ondersteuning



Als u met CEC compatibele apparaten wilt bedienen via het tv-toestel, gebruikt u de  (ingang selecteren)-knop op de afstandsbediening om het apparaat te selecteren dat u wilt bedienen.

Blu-ray-/dvd-speler





- Schakelt automatisch het tv-toestel in en schakelt de ingang over naar de Blu-ray-/dvd-speler als de Blu-ray-/dvd-speler begint te spelen.
- Schakelt automatisch de aangesloten Blu-ray-/dvd-speler uit als u het tv-toestel uitschakelt.
- Maakt handelingen zoals menubediening en weergave mogelijk met de knoppen  (omhoog) /  (omlaag) /  (links) /  (rechts) op de afstandsbediening van het tv-toestel.

AV-ontvanger



- Schakelt automatisch de aangesloten AV-ontvanger in en schakelt de geluidsuitvoer over van de tv-luidspreker naar het audiosysteem wanneer u het tv-toestel inschakelt. Deze functie is alleen beschikbaar als u de AV-ontvanger reeds voordien hebt gebruikt voor het uitvoeren van het tv-geluid.
- Schakelt de geluidsuitvoer automatisch over naar de AV-ontvanger door de AV-ontvanger in te schakelen wanneer het tv-toestel wordt ingeschakeld.
- Schakelt automatisch de aangesloten AV-ontvanger uit als u het tv-toestel uitschakelt.
- Past het volume ( (Volume)-knoppen (+/-)) aan en dempt het geluid (knop  (Dempen)) van de aangesloten AV-ontvanger via de afstandsbediening van het tv-toestel.

Videocamera

- Schakelt automatisch het tv-toestel in en schakelt de ingang over naar de aangesloten videocamera als de camera ingeschakeld wordt.
- Schakelt automatisch de aangesloten videocamera uit als u het tv-toestel uitschakelt.
- Maakt handelingen zoals menubediening en weergave mogelijk met de knoppen  (omhoog) /  (omlaag) /  (links) /  (rechts) op de afstandsbediening van het tv-toestel.

Opmerking

- "CEC-beheer" (CEC) is alleen beschikbaar voor aangesloten apparaten die CEC-compatibel zijn.

[57] Het tv-toestel gebruiken met andere apparaten | CEC-compatibele apparaten

CEC-instellingen aanpassen

Wanneer CEC is ingesteld, kunt u een aangesloten apparaat uitschakelen met het tv-toestel of instellen dat een met een HDMI-kabel aangesloten apparaat moet worden bediend met de afstandsbediening van het tv-toestel.

1. Schakel het aangesloten apparaat in.
2. Als u [CEC-beheer] wilt inschakelen, drukt u op de  (Snelle instellingen)-knop op de afstandsbediening en selecteert u vervolgens [Instellingen] — [Zenders & Ingangen] — [Externe ingangen] — [CEC-instellingen] — [CEC-beheer].



3. Schakel CEC in op het aangesloten apparaat.

Wanneer een specifiek Sony-apparaat dat compatibel is met CEC wordt aangesloten en ingeschakeld en [CEC-beheer] is ingeschakeld, dan wordt CEC automatisch geactiveerd op dit apparaat. Raadpleeg de gebruiksaanwijzing van het aangesloten apparaat voor meer informatie.

Beschikbare opties

De beschikbare opties worden hieronder getoond. (De opties variëren afhankelijk van uw model/regio/land.)

[Apparaten automatisch uitschakelen]

Als deze optie uitgeschakeld is, gaat het aangesloten apparaat niet automatisch uit wanneer het tv-toestel uitgeschakeld wordt.

[Tv automatisch inschakelen]

Als deze optie uitgeschakeld is, gaat het tv-toestel niet automatisch aan wanneer het aangesloten apparaat ingeschakeld wordt.

[CEC-apparaatlijst]

Hiermee kunt u de CEC-apparaatlijst weergeven.

[58] Het tv-toestel gebruiken met andere apparaten | Beelden van compatibele apparaten bekijken in 4K-resolutie

Beelden bekijken in 4K-resolutie

U kunt een digitale fotocamera/camcorder die weergave van 4K via HDMI ondersteunt aansluiten op de HDMI IN-aansluiting van het tv-toestel en zo foto's bekijken die in hoge resolutie zijn opgeslagen op de camera. U kunt ook foto's in hoge resolutie bekijken die zijn opgeslagen op aangesloten USB-apparaten. Beelden met een resolutie van 4K of meer kunnen in 4K-resolutie (3 840 × 2 160) worden weergegeven.

De beschikbaarheid van deze functie is afhankelijk van uw regio/land.



- (A) Digitale fotocamera
- (B) Camcorder
- (C) USB-apparaat

Beelden die zijn opgeslagen op een USB- of netwerkapparaat bekijken in 4K-resolutie

1. Sluit het USB- of netwerkapparaat aan op het tv-toestel.
2. Druk op de  (START)-knop, selecteer Apps in het Startmenu en selecteer vervolgens [Mediaspeler].
Als de meegeleverde afstandsbediening een APPS-knop heeft, kunt u op de APPS-knop drukken.
3. Selecteer de naam van het USB-apparaat of de naam van het netwerkapparaat.
4. Selecteer de map en vervolgens het bestand dat u wilt afspelen.

Beelden bekijken die opgeslagen zijn op een digitale fotocamera/camcorder

1. Sluit een digitale fotocamera of camcorder met HDMI-uitgang aan op de HDMI IN-aansluiting van het tv-toestel met behulp van een HDMI-kabel.
2. Druk herhaaldelijk op de  (ingang selecteren)-knop om het aangesloten apparaat te selecteren.
3. Stel het aangesloten apparaat in op weergave van 4K.
4. Start het afspelen op het aangesloten apparaat.

De ondersteunde bestandsformaten controleren

- Foto's
- Muziek
- Video's
- Bemonsteringsfrequentie van audio (bij video's)
- Externe ondertitels

Beelden bekijken in 4K-resolutie met hogere kwaliteit

U kunt Indeling HDMI-sigitaal instellen op Verbeterde indeling om beelden in 4K-resolutie met een hogere kwaliteit te bekijken.

Raadpleeg voor informatie over Verbeterde indeling of het wijzigen van de instellingen de pagina [Instellingen voor het bekijken van beelden via een HDMI-ingang met hogere kwaliteit](#).

Opmerking

- U kunt geen 3D-beelden weergeven.
- Als u de foto verandert met de knoppen ◀ (links) / ▶ (rechts), kan het even duren voordat de foto wordt weergegeven.

[59] Het tv-toestel gebruiken met andere apparaten | Beelden van compatibele apparaten bekijken in 4K-resolutie

Instellingen voor het bekijken van beelden via een HDMI-ingang met hogere kwaliteit

Als u vanaf een apparaat dat is aangesloten op de HDMI-ingang beeld wilt weergeven in een hogere HDMI-kwaliteit^{*1}, stel dan [Indeling HDMI-sigitaal/VRR] in bij [Externe ingangen].

^{*1} Zoals 4K 100/120 Hz, 4K 60p 4:2:0 10 bit, 4K 60p 4:4:4 of 4:2:2

Indeling HDMI-sigitaal

Om het HDMI-sigitaal te wijzigen, drukt u op de  (Snelle instellingen)-knop op de afstandsbediening en selecteert u vervolgens [Instellingen] — [Zenders & Ingangen] — [Externe ingangen] — [Indeling HDMI-sigitaal/VRR] — de HDMI-ingang die u wilt instellen.

Volg de instructies op het scherm en stel het HDMI-sigitaal van de HDMI-ingang in op een geschikt onderstaand type. Welke typen HDMI-signalen beschikbaar zijn, hangt af van uw model en HDMI-ingang.

- Standaard indeling
- Verbeterde indeling (ALLM)
- Verbeterde indeling (Geavanceerd)

Opmerking

- Ondersteuning voor de weergave van 4K 100/120 Hz is afhankelijk van uw model/regio/land.
- Ondersteuning voor de functie Variable Refresh Rate (VRR) is afhankelijk van uw model.

- Bij gebruik van Verbeterde indeling (ALLM) worden beeld en geluid mogelijk niet goed weergegeven. Sluit het apparaat in dit geval aan op een HDMI IN die in [Standaard indeling] staat of wijzig het HDMI-signaal van HDMI IN in [Standaard indeling].
- Gebruik Verbeterde indeling (ALLM) alleen voor apparaten die dit ondersteunen.
- Wanneer u beeld in 4K bekijkt met High-Quality, gebruik dan een Premium high speed HDMI™-kabel(s) die snelheden van 18 Gbps ondersteunt. Raadpleeg de kabelspecificaties voor meer informatie over Premium high speed HDMI™-kabel(s) met ondersteuning voor 18 Gbps.
- Als u beeld in 4K 100/120 Hz wilt weergeven, is een Ultra High Speed HDMI™-kabel vereist die 48 Gbps ondersteunt. Raadpleeg de kabelspecificaties als u wilt weten of een kabel 48 Gbps ondersteunt.

[60] Het tv-toestel gebruiken met andere apparaten

BRAVIA-connectiviteitshandleiding

Ook op de ondersteuningssite van Sony wordt beschreven hoe apparaten op het tv-toestel kunnen worden aangesloten. Raadpleeg zo nodig deze site.

https://www.sony.net/tv_connectivity_guide/



https://www.sony.net/tv_connectivity_guide/

[61] Het tv-toestel gebruiken met andere apparaten | Ondersteunde bestanden en bestandsindelingen

Foto's

Mogelijk moet u de software van het tv-toestel bijwerken voordat u foto's kunt bekijken.

Gebruikssituaties: USB



Bestandsindeling	Extensie
JPEG	*.jpg / *.jpeg
PNG	*.png
BMP	*.bmp
GIF	*.gif
WebP	*.webp
HEIF (HEIC)	*.heic / *.heif / *.hif

Andere ondersteunde bestanden en bestandsindelingen

- [Muziek](#)
- [Video's](#)
- [Bemonsteringsfrequentie van audio \(bij video's\)](#)
- [Externe ondertitels](#)

[62] Het tv-toestel gebruiken met andere apparaten | Ondersteunde bestanden en bestandsindelingen

Muziek

Gebruikssituaties: USB

Audiocodec	Bemonsteringsfrequentie	Container/bestands-extensie	Opmerkingen
MPEG1/2 Layer1	16 kHz ~ 48 kHz	MP3 (.mp3)	
		AVI (.avi)	
		ASF (.asf)	
		WMV (.wmv)	
		MKV (.mkv, .mka)	
		3GPP (.3gpp, .3gp)	

Audiocodec	Bemonsteringsfrequentie	Container/bestands- extensie	Opmerkingen
		MP4 (.mp4, .mov, .m4a)	
		MPEG transport stream (.ts, .trp, .tp)	
		MPEG program stream (.DAT, .VOB, .MPG, .MPEG)	
		FLV (.flv)	
		OGM (.ogm)	
MPEG1/2 Layer2	16 kHz ~ 48 kHz	MP3 (.mp3)	
		AVI (.avi)	
		ASF (.asf)	
		WMV (.wmv)	
		MKV (.mkv, .mka)	
		3GPP (.3gpp, .3gp)	
		MP4 (.mp4, .mov, .m4a)	
		MPEG transport stream (.ts, .trp, .tp)	
		MPEG program stream (.DAT, .VOB, .MPG, .MPEG)	
		FLV (.flv)	
OGM (.ogm)			

Audiocodec	Bemonsteringsfrequentie	Container/bestands- extensie	Opmerkingen
MPEG1/2/2.5 Layer3	8 kHz ~ 48 kHz	MP3 (.mp3)	
		AVI (.avi)	
		ASF (.asf)	
		WMV (.wmv)	
		MKV (.mkv, .mka)	
		3GPP (.3gpp, .3gp)	
		MP4 (.mp4, .mov, .m4a)	
		MPEG transport stream (.ts, .trp, .tp)	
		MPEG program stream (.DAT, .VOB, .MPG, .MPEG)	
		FLV (.flv)	
OGM (.ogm)			
AC3 (DD)	32 kHz, 44,1 kHz, 48 kHz	AC3 (.ac3)	
		AVI (.avi)	
		MKV (.mkv, .mka)	
		3GPP (.3gpp, .3gp)	
		MP4 (.mp4, .mov, .m4a)	
		MPEG transport stream (.ts, .trp, .tp)	

Audiocodec	Bemonsteringsfrequentie	Container/bestands- extensie	Opmerkingen
		MPEG program stream (.DAT, .VOB, .MPG, .MPEG)	
		WMV (.wmv)	
		ASF (.asf)	
		OGM (.ogm)	
EAC3 (DDP)	32 kHz, 44,1 kHz, 48 kHz	EAC3 (.ec3)	Dolby MS12
		AVI (.avi)	
		MKV (.mkv, .mka)	
		3GPP (.3gpp, .3gp)	
		MP4 (.mp4, .mov, .m4a)	
		MPEG transport stream (.ts, .trp, .tp)	
		MPEG program stream (.DAT, .VOB, .MPG, .MPEG)	
		WMV (.wmv)	
		ASF (.asf)	
		OGM (.ogm)	
AAC-LC, HEAAC	8 kHz ~ 48 kHz	AAC (.aac)	
		AVI (.avi)	
		MKV (.mkv, .mka)	
		3GPP (.3gpp, .3gp)	



Audiocodec	Bemonsteringsfrequentie	Container/bestands- extensie	Opmerkingen
		MP4 (.mp4, .mov, .m4a)	
		MPEG transport stream (.ts, .trp, .tp)	
		MPEG program stream (.DAT, .VOB, .MPG, .MPEG)	
		FLV (.flv)	
		WAV (.wav)	
		WMV (.wmv)	
		ASF (.asf)	
		OGM (.ogm)	
VORBIS	Max. 192 kHz	MKV (.mkv, .mka)	Ondersteunt alleen stereodecodering
		WebM (.webm)	
		3GPP (.3gpp, .3gp)	
		MP4 (.mp4, .mov, .m4a)	
		Ogg (.ogg)	
		WMV (.wmv)	
		ASF (.asf)	
		AVI (.avi)	

Audiocodec	Bemonsteringsfrequentie	Container/bestands- extensie	Opmerkingen
DTS Core	Max. 48 kHz	MPEG transport stream (.ts, .trp, .tp)	
		MPEG program stream (.DAT, .VOB, .MPG, .MPEG)	
		WAV (.wav)	
		MKV (.mkv, .mka)	
		3GPP (.3gpp, .3gp)	
		MP4 (.mp4, .mov, .m4a)	
		AVI (.avi)	
		OGM (.ogm)	
DTS LBR	44,1 kHz, 48 kHz	MP4 (.mp4, .mov, .m4a)	
		3GPP (.3gpp, .3gp)	
		MPEG transport stream (.ts, .trp, .tp)	
		MKV (.mkv, .mka)	
DTS XLL	Max. 192 kHz	MPEG transport stream (.ts, .trp, .tp)	
		MP4 (.mp4, .mov, .m4a)	
		3GPP (.3gpp, .3gp)	

Audiocodec	Bemonsteringsfrequentie	Container/bestands- extensie	Opmerkingen
		MKV (.mkv, .mka)	
DTS Master Audio	Max. 48 kHz	MPEG transport stream (.ts, .trp, .tp)	
		MP4 (.mp4, .mov, .m4a)	
		3GPP (.3gpp, .3gp)	
		MKV (.mkv, .mka)	
DTS:X(P1)	48 kHz	MPEG transport stream (.ts, .trp, .tp)	
		MP4 (.mp4, .mov, .m4a)	
		3GPP (.3gpp, .3gp)	
		MKV (.mkv, .mka)	
LPCM	8 kHz ~ 192 kHz	WAV (.wav)	
		AVI (.avi)	
		MKV (.mkv, .mka)	
		3GPP (.3gpp, .3gp)	
		MP4 (.mp4, .mov, .m4a)	
		MPEG transport stream (.ts, .trp, .tp)	
		MPEG program stream (.DAT, .VOB, .MPG, .MPEG)	

Audiocodec	Bemonsteringsfrequentie	Container/bestands- extensie	Opmerkingen
		WMV (.wmv)	
		ASF (.asf)	
		FLV (.flv)	
		OGM (.ogm)	
IMA-ADPCM	8 kHz ~ 48 kHz	WAV (.wav)	
MS-ADPCM	8 kHz ~ 48 kHz	AVI (.avi)	
		MKV (.mkv, .mka)	
		OGM (.ogm)	
G711 A/mu-law	8 kHz ~ 48 kHz	WAV (.wav)	
		AVI (.avi)	
		MKV (.mkv, .mka)	
		FLV (.flv)	
FLAC	8 kHz ~ 192 kHz	MKV (.mkv, .mka)	
		FLAC (.flac)	
		3GPP (.3gpp, .3gp)	
		MP4 (.mp4, .mov, .m4a)	
OPUS	8 kHz ~ 48 kHz	MKV (.mkv, .mka)	
		WebM (.webm)	
		Ogg (.ogg)	
AC4	48 kHz	MPEG transport stream (.ts, .trp, .tp)	Dolby MS12

Audiocodec	Bemonsteringsfrequentie	Container/bestands- extensie	Opmerkingen
		3GPP (.3gpp, .3gp)	
		MP4 (.mp4, .mov, .m4a)	
		AC4 (.ac4)	
Fraunhofer MPEG-H TV Audio System	32 kHz, 44,1 kHz, 48 kHz	3GPP (.3gpp, .3gp)	
		MP4 (.mp4, .mov, .m4a)	
AMR-NB	8 kHz	3GPP (.3gpp, .3gp)	
		MP4 (.mp4, .mov, .m4a)	
		MKV (.mkv, .mka)	
		WebM (.webm)	
		AVI (.avi)	
AMR-WB	16 kHz	3GPP (.3gpp, .3gp)	
		MP4 (.mp4, .mov, .m4a)	
		MKV (.mkv, .mka)	
		WebM (.webm)	
		AVI (.avi)	
DRA	8 kHz ~ 96 kHz	MPEG transport stream (.ts, .trp, .tp)	

Andere ondersteunde bestanden en bestandsindelingen

Foto's

Video's

- Bemonsteringsfrequentie van audio (bij video's)
- Externe ondertitels

[63] Het tv-toestel gebruiken met andere apparaten | Ondersteunde bestanden en bestandsindelingen

Video's

Gebruikssituaties: USB

MPEG1 (*.mpg / *.mpe / *.mpeg)

Type ondertiteling: Extern

Videocodec (profiel@niveau)	Audiocodec	Max. / min. resolutie	Max. beeldfrequentie
MPEG1	MPEG1L2	720 x 576@30fps	720 x 576@30fps

MPEG2PS (*.mpg / *.mpe / *.mpeg)

Type ondertiteling: Extern

Videocodec (profiel@niveau)	Audiocodec	Max. / min. resolutie	Max. beeldfrequentie
MPEG2 MP@HL	MPEG1L1 / MPEG1L2 / LPCM / AC3	1 920 x 1 080 / QCIF (176 x 144)	1 920 x 1 080@30fps / 1 280 x 720@60fps

MP4 (*.mp4)

Type ondertiteling: Extern

Videocodec (profiel@niveau)	Audiocodec	Max. / min. resolutie	Max. beeldfrequentie
AVC / H.264 MP@L4.2, HP@L4.2	AAC-LC / HE-AAC v1 / HE-AAC v2 / AC3 / E-AC3 / AC4 / MPEG1L1 / MPEG1L2	1 920 x 1 080 / QCIF (176 x 144)	1 920 x 1 080@60fps

Videocodec (profiel@niveau)	Audiocodec	Max. / min. resolutie	Max. beeldfrequentie
MPEG4 SP@L6, ASP@L5	AAC-LC / HE-AAC v1 / HE-AAC v2 / AC3 / E-AC3 / MPEG1L1 / MPEG1L2	1 920 x 1 080 / QCIF (176 x 144)	1 920 x 1 080@30fps / 1 280 x 720@60fps
AVC / H.264 MP@L5.2, HP@L5.2 *1	AAC-LC / HE-AAC v1 / HE-AAC v2 / AC3 / E-AC3 / AC4 / LPCM	3 840 x 2 160 / QCIF (176 x 144)	3 840 x 2 160@60p / 1 920 x 1 080@60fps
HEVC / H.265 MP@L5.1, Main10@L5.1	AAC-LC / HE-AAC v1 / HE-AAC v2 / AC3 / AC4 / E-AC3	3 840 x 2 160 / QCIF (176 x 144)	3 840 x 2 160@60p / 1 920 x 1 080@60fps

*1 Deze regel omvat het gebruik van XAVC S. De maximaal ondersteunde bitsnelheid voor XAVC S is 100 Mbps.

avi (*.avi)

Type ondertiteling: Extern

Videocodec (profiel@niveau)	Audiocodec	Max. / min. resolutie	Max. beeldfrequentie
Motion JPEG	μ-LAW / PCM (U8) / PCM (S16LE)	1 280 x 720 / QCIF (176 x 144)	1 280 x 720@30fps

MKV (*.mkv)

Type ondertiteling: Intern / extern

Videocodec (profiel@niveau)	Audiocodec	Max. / min. resolutie	Max. beeldfrequentie
AVC / H.264 MP@L4.2, HP@L4.2	AC3 / AAC-LC / E- AC3 / HE-AAC v1 / HE-AAC v2 / MPEG1L1 / MPEG1L2 / Vorbis	1 920 x 1 080 / QCIF (176 x 144)	1 920 x 1 080@60fps

Videocodec (profiel@niveau)	Audiocodec	Max. / min. resolutie	Max. beeldfrequentie
MPEG4 SP@L6, ASP@L5	AC3 / AAC-LC / E- AC3 / HE-AAC v1 / HE-AAC v2 / MPEG1L1 / MPEG1L2 / Vorbis	1 920 x 1 080 / QCIF (176 x 144)	1 920 x 1 080@30fps / 1 280 x 720@60fps
VP8	AC3 / AAC-LC / E- AC3 / HE-AAC v1 / HE-AAC v2 / MPEG1L1 / MPEG1L2 / Vorbis	1 920 x 1 080 / QCIF (176 x 144)	1 920 x 1 080@30fps / 1 280 x 720@60fps
VP9 Profile 0, Profile 2	AC3 / AAC-LC / E- AC3 / HE-AAC v1 / HE-AAC v2 / MPEG1L1 / MPEG1L2 / Vorbis	3 840 x 2 160 / QCIF (176 x 144)	3 840 x 2 160@60fps
AVC / H.264 MP@L5.2, HP@L5.2	AC3 / AAC-LC / E- AC3 / HE-AAC v1 / HE-AAC v2	3 840 x 2 160 / QCIF (176 x 144)	3 840 x 2 160@60p / 1 920 x 1 080@60fps
HEVC / H.265 MP@L5.1, Main10@L5.1	AC3 / AAC-LC / E- AC3 / HE-AAC v1 / HE-AAC v2	3 840 x 2 160 / QCIF (176 x 144)	3 840 x 2 160@60p / 1 920 x 1 080@60fps

3gpp (*.3gp / *.3g2)

Type ondertiteling: Extern

Videocodec (profiel@niveau)	Audiocodec	Max. / min. resolutie	Max. beeldfrequentie
MPEG4 SP@L6, ASP@L5	AAC-LC / HE-AAC v1 / HE-AAC v2 / AC3 / E-AC3 / MPEG1L1 / MPEG1L2	1 920 x 1 080 / QCIF (176 x 144)	1 920 x 1 080@30fps / 1 280 x 720@60fps

Videocodec (profiel@niveau)	Audiocodec	Max. / min. resolutie	Max. beeldfrequentie
AVC / H.264 MP@L4.2, HP@L4.2	AAC-LC / HE-AAC v1 / HE-AAC v2 / AC3 / E-AC3 / MPEG1L1 / MPEG1L2	1 920 x 1 080 / QCIF (176 x 144)	1 920 x 1 080@60fps

MOV (*.mov)

Type ondertiteling: Extern

Videocodec (profiel@niveau)	Audiocodec	Max. / min. resolutie	Max. beeldfrequentie
AVC / H.264 MP@L4.2, HP@L4.2	AAC-LC / HE-AAC v1 / HE-AAC v2 / AC3 / E-AC3 / MPEG1L1 / MPEG1L2 / μ -LAW / PCM (U8) / PCM (S16BE) / PCM (S16LE)	1 920 x 1 080 / QCIF (176 x 144)	1 920 x 1 080@60fps
MPEG4 SP@L6, ASP@L5	AAC-LC / HE-AAC v1 / HE-AAC v2 / AC3 / E-AC3 / MPEG1L1 / MPEG1L2 / μ -LAW / PCM (U8) / PCM (S16BE) / PCM (S16LE)	1 920 x 1 080 / QCIF (176 x 144)	1 920 x 1 080@30fps / 1 280 x 720@60fps

WebM (*.webm)

Type ondertiteling: Extern

Videocodec (profiel@niveau)	Audiocodec	Max. / min. resolutie	Max. beeldfrequentie
VP8	Vorbis	1 920 x 1 080 / QCIF (176 x 144)	1 920 x 1 080@30fps / 1 280 x 720@60fps

Videocodec (profiel@niveau)	Audiocodec	Max. / min. resolutie	Max. beeldfrequentie
VP9 Profile 0, Profile 2	Vorbis	3 840 x 2 160 / QCIF (176 x 144)	3 840 x 2 160@60fps

MEG2TS (*.ts / *.trp / *.tp)

Videocodec	Videoprofiel	Audiocodec	Max. resolutie/beeldfrequentie
AVC/H.264	Baseline, hoofd, hoog, hoog (10-bit)-profiel tot niveau 5.2 Voor baseline-profiel, geen ondersteuning van FMO, ASO & redundante slice	MPEG1L1 / MPEG2L1 / MPEG1L3 / MPEG2L3 / MPEG2.5L3 / AC3(DD) / EAC3(DDP) / AAC-LC, HEAAC / DTS Core / DTS LBR / DTS XLL / DTS Master Audio / DTS:X(P1) / DTS:X(P1) / LPCM / AC4 / DRA	3 840 x 2 160@60fps 1 920 x 1 080@120fps
HEVC/H.265	Hoofd (8-bit)/hoofd10 (10-bit)-profiel, hoog niveau @niveau 5.1	MPEG1L1 / MPEG2L1 / MPEG1L3 / MPEG2L3 / MPEG2.5L3 / AC3(DD) / EAC3(DDP) / AAC-LC, HEAAC / DTS Core / DTS LBR / DTS XLL / DTS Master Audio / DTS:X(P1) / DTS:X(P1) / LPCM / AC4 / DRA	3 840 x 2 160@60fps 1 920 x 1 080@120fps

Videocodec	Videoprofiel	Audiocodec	Max. resolutie/beeldfrequentie
MPEG1/2	MPEG2: MP@HL	MPEG1L1 / MPEG2L1 / MPEG1L3 / MPEG2L3 / MPEG2.5L3 / AC3(DD) / EAC3(DDP) / AAC- LC, HEAAC / DTS Core / DTS LBR / DTS XLL / DTS Master Audio / DTS:X(P1) / DTS:X(P1) / LPCM / AC4 / DRA	MPEG1: 720 x 576@30fps MPEG2: 3 840 x 2 160@30fps 1 920 x 1 080@120fps
MPEG4	Eenvoudig profiel, geavanceerd eenvoudig profiel @niveau 5, GMC ondersteunt maar één punt	MPEG1L1 / MPEG2L1 / MPEG1L3 / MPEG2L3 / MPEG2.5L3 / AC3(DD) / EAC3(DDP) / AAC- LC, HEAAC / DTS Core / DTS LBR / DTS XLL / DTS Master Audio / DTS:X(P1) / DTS:X(P1) / LPCM / AC4 / DRA	1 920 x 1 080@60fps

Andere ondersteunde bestanden en bestandsindelingen

- Foto's
- Muziek
- Bemonsteringsfrequentie van audio (bij video's)
- Externe ondertitels



Bemonsteringsfrequentie van audio (bij video's)

Audiocodec	Bemonsteringsfrequentie
MPEG1/2 Layer1	16 kHz ~ 48 kHz
MPEG1/2 Layer2	16 kHz ~ 48 kHz
MPEG1/2/2.5 Layer3	8 kHz ~ 48 kHz
AC3 (DD)	32 kHz, 44,1 kHz, 48 kHz
EAC3 (DDP)	32 kHz, 44,1 kHz, 48 kHz
AAC-LC, HEAAC	8 kHz ~ 48 kHz
WMA	8 kHz ~ 48 kHz
WMA 10 Pro M0	8 kHz ~ 48 kHz
WMA 10 Pro M1	8 kHz ~ 48 kHz
WMA 10 Pro M2	8 kHz ~ 96 kHz
VORBIS	Max. 192 kHz
DTS Core	Max. 48 kHz
DTS LBR	44,1 kHz, 48 kHz
DTS XLL	Max. 192 kHz
DTS Master Audio	Max. 48 kHz
DTS:X(P1)	48 kHz
LPCM	8 kHz ~ 192 kHz
IMA-ADPCM	8 kHz ~ 48 kHz
IS-ADPCM	8 kHz ~ 48 kHz

Audiocodec	Bemonsteringsfrequentie
G711 A/mu-law	8 kHz ~ 48 kHz
FLAC	8 kHz ~ 192 kHz
OPUS	8 kHz ~ 48 kHz
AC4	48 kHz
Fraunhofer MPEG-H TV Audio System	32 kHz, 44,1 kHz, 48 kHz
AMR-NB	8 kHz
AMR-WB	16 kHz
DRA	8 kHz ~ 96 kHz

Voor de waarden in het bereik worden alleen standaardbemonsteringsfrequenties ondersteund.

Andere ondersteunde bestanden en bestandsindelingen

- [Foto's](#)
- [Muziek](#)
- [Video's](#)
- [Externe ondertitels](#)

[65] Het tv-toestel gebruiken met andere apparaten | Ondersteunde bestanden en bestandsindelingen

Externe ondertitels

Gebruikssituaties: USB

Bestandsindeling	Extensie
SubStation Alpha	*.ass / *.ssa
SubRip	*.srt
SAMI	*.smi

Bestandsindeling	Extensie
SubIdx (VobSub)	*.sub

Andere ondersteunde bestanden en bestandsindelingen

- [Foto's](#)
- [Muziek](#)
- [Video's](#)
- [Bemonsteringsfrequentie van audio \(bij video's\)](#)

[66] Het tv-toestel gebruiken met andere apparaten

Beschikbare apparaten en instellingen

USB-apparaten

[Inhoud afspelen die op een USB-apparaat opgeslagen is](#)

[Informatie over USB-apparaten die worden gebruikt voor het opslaan van foto's en muziek](#)

Kabel/satelliet receiver, Blu-ray- en dvd-spelers

[Een kabel/satelliet receiver of Blu-ray- of dvd-speler aansluiten](#)

[Blu-rays en dvd's bekijken](#)

Smartphones en tablets

[Het scherm van een app op een iPhone/smartphone of iPad/tablet weergeven op het tv-toestel](#)

[BRAVIA Connect-app](#)

Computers, camera's en camcorders

[Een computer aansluiten en opgeslagen inhoud bekijken](#)

[Een camera of camcorder aansluiten en opgeslagen inhoud bekijken](#)

[Specificaties voor het videosignaal van een computer](#)

Audiosysteem (zoals een AV-ontvanger of soundbar)

[Geluid van een audiosysteem weergeven](#)

[Een audiosysteem aansluiten](#)

[Een audiosysteem aanpassen](#)

[Audio-indelingen](#)

[Instellingen van het audiosysteem openen](#)

Gamingapparaat

[Spelconsoles](#)

Bluetooth-apparaten

[Een bluetoothapparaat \(zoals een bluetoothhoofdtelefoon\) aansluiten](#)

[Ondersteunde Bluetooth-profielen](#)

AV Sync-instellingen

[De instelling voor de AV-synchronisatie aanpassen](#)

CEC-compatibele apparaten

[CEC-overzicht](#)

[Functies gebruiken die beschikbaar zijn voor apparaten met CEC-ondersteuning](#)

[CEC-instellingen aanpassen](#)

Beelden van compatibele apparaten bekijken in 4K-resolutie

[Beelden bekijken in 4K-resolutie](#)

[Instellingen voor het bekijken van beelden via een HDMI-ingang met hogere kwaliteit](#)

Tv-toestelaansluiting met apparaten

[BRAVIA-connectiviteitshandleiding](#)

Ondersteunde bestanden en bestandsindelingen

[Foto's](#)

[Muziek](#)

[Video's](#)

[Bemonsteringsfrequentie van audio \(bij video's\)](#)

[Externe ondertitels](#)

[67] Verbinding maken met een netwerk

Verbinding maken met een netwerk via een LAN-kabel

Met een verbinding via een bekabeld LAN hebt u toegang tot het internet.

Breng de verbinding met het internet tot stand via een router.



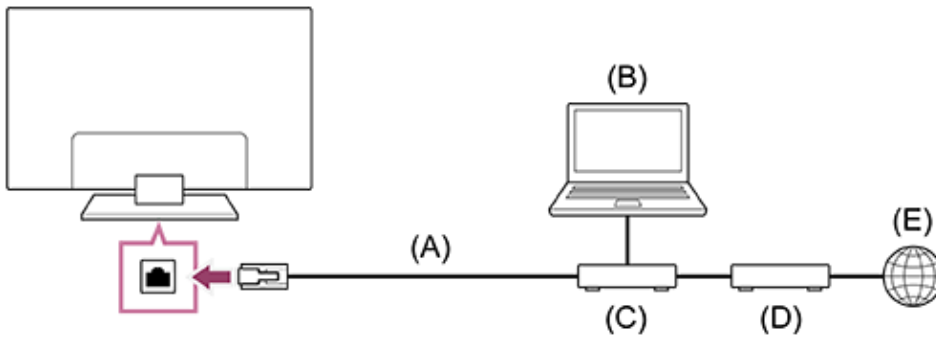

- (A) LAN-kabel
- (B) Computer
- (C) Router
- (D) Modem
- (E) Internet

1. Stel uw LAN-router in.

Raadpleeg voor meer informatie de instructiehandleiding van uw LAN-router of neem contact op met de persoon die het netwerk heeft geconfigureerd (netwerkbeheerder).

Opmerking

- Om veiligheidsredenen wordt aangeraden om uw tv-toestel te verbinden met het internet via een router/modem met routerfunctionaliteit. Directe verbinding van het tv-toestel met het internet kan het tv-toestel blootstellen aan veiligheidsrisico's zoals kopiëren of wijzigen van inhoud of persoonlijke informatie. Neem contact op met uw serviceprovider of netwerkbeheerder om na te gaan of routerfunctionaliteit aanwezig is in uw netwerk.
- De netwerkgerelateerde instellingen die nodig zijn, kunnen variëren afhankelijk van de internetprovider of de router. Raadpleeg de bijgeleverde gebruiksaanwijzing van de internetprovider of van de router voor meer informatie. U kunt ook contact opnemen met de persoon die het netwerk geconfigureerd heeft (netwerkbeheerder).
- De verbindingssnelheid hangt af van de concrete netwerkomgeving. De communicatiesnelheid en -kwaliteit worden niet gegarandeerd.

[68] Verbinding maken met een netwerk

Verbinding maken met een netwerk via Wi-Fi

Met het geïntegreerd draadloos LAN-apparaat hebt u toegang tot het internet en kunt u genieten van de voordelen van netwerken in een draadloze omgeving.

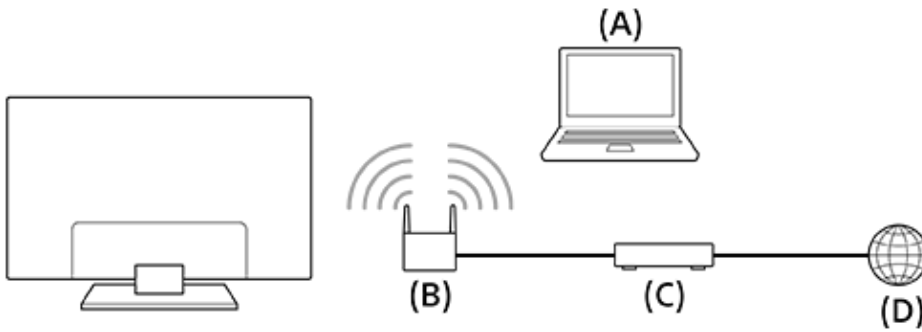

- (A) Computer
- (B) Draadloze router
- (C) Modem
- (D) Internet

1. Stel uw draadloze router in.

Raadpleeg voor meer informatie de instructiehandleiding van uw draadloze router of neem contact op met de persoon die het netwerk heeft geconfigureerd (netwerkbeheerder).

2. Druk op de  (Snelle instellingen)-knop op de afstandsbediening en selecteer vervolgens [Instellingen] — [Netwerk en internet].

3. Selecteer het netwerk waarmee u verbinding wilt maken en stel het wachtwoord in.

Het geïntegreerde draadloze LAN uitschakelen

1. Als u [Wifi] wilt uitschakelen, drukt u op de  (Snelle instellingen)-knop op de afstandsbediening en selecteert u vervolgens [Instellingen] — [Netwerk en internet] — [Wifi].

Hint

- Voor een vlotte videostreaming:

Wijzig de instelling van uw draadloze router indien mogelijk naar een snelle netwerkstandaard zoals 802.11n, 802.11ac of 802.11ax.

Raadpleeg voor meer informatie over hoe u de instelling kunt wijzigen de instructiehandleiding van uw draadloze router, of neem contact op met de persoon die het netwerk geconfigureerd heeft (netwerkbeheerder).

Als de bovenstaande procedure geen verbetering oplevert, wijzigt u de instelling van uw draadloze router naar 5 GHz/6 GHz. Hierdoor kan de kwaliteit van de videostreaming verbeteren.

De 5 GHz/6 GHz-band wordt afhankelijk van uw regio/land mogelijk niet ondersteund.

Als de 5 GHz/6 GHz-band niet wordt ondersteund, kan het tv-toestel alleen via de

2,4 GHz-band verbinding tot stand brengen met een draadloze router.

Opmerking

- Om veiligheidsredenen wordt aangeraden om uw tv-toestel te verbinden met het internet via een router/modem met routerfunctionaliteit. Directe verbinding van het tv-toestel met het internet kan het tv-toestel blootstellen aan veiligheidsrisico's zoals kopiëren of wijzigen van inhoud of persoonlijke informatie. Neem contact op met uw serviceprovider of netwerkbeheerder om na te gaan of routerfunctionaliteit aanwezig is in uw netwerk.
- De netwerkgerelateerde instellingen die nodig zijn, kunnen variëren afhankelijk van de internetprovider of de router. Raadpleeg de bijgeleverde gebruiksaanwijzing van de internetprovider of van de router voor meer informatie. U kunt ook contact opnemen met de persoon die het netwerk geconfigureerd heeft (netwerkbeheerder).
- Als u de optie [Wachtwoord verbergen] selecteert op het scherm voor het invoeren van het wachtwoord niet aanvinkt, kunnen anderen het wachtwoord mogelijk zien.

[69] Instellingen

Het Snelle instellingen gebruiken

Als u op de  (Snelle instellingen)-knop op de afstandsbediening drukt, dan kunt u op het huidige scherm snel functies starten zoals [Beeldmodus]. [Sleep Timer] en [Beeld uit]. U kunt ook [Instellingen] weergeven vanuit [Snelle instellingen].



Opmerking

- De weergegeven menu's in de tv-instellingen variëren afhankelijk van uw model/regio/land.







1. Druk op de  (Snelle instellingen)-knop op de afstandsbediening.
2. Beweeg de markering en wijzig of selecteer een instelling.

 De weergegeven instellingen wijzigen

1. Druk op de  (Snelle instellingen)-knop op de afstandsbediening.
2. Beweeg de markering naar links of rechts en selecteer  (Wijzigen).
3. Selecteer de gewenste instelling.
4. Selecteer [Sluiten].

Hint

- Als u de volgorde wilt wijzigen of een weergegeven item wilt verbergen, houd dan de  (Enter)-knop op de afstandsbediening ingedrukt terwijl dat item gemarkeerd is. Vervolgens worden [Verplaatsen] en [Verbergen] weergegeven. Als u [Verplaatsen] selecteert, gebruik dan  (links) /  (rechts) op de afstandsbediening om het item naar de gewenste positie te verplaatsen en druk vervolgens op de  (Enter)-knop op de afstandsbediening.

[70] Instellingen

Het Ecodashboard gebruiken

U kunt diverse instellingen configureren om het energieverbruik te verlagen, zoals Power Saving.

Tijdens het instellen van functies kunt u ook een beschrijving ervan weergeven.

Opmerking

- De weergegeven menu's in de tv-instellingen variëren afhankelijk van uw model/regio/land.

1. Druk op de  (Snelle instellingen)-knop op de afstandsbediening en selecteer [Ecodashboard].



2. Beweeg de markering naar links of rechts in het weergegeven menu en selecteer de gewenste instelling.





[71] Instellingen

Zenders & Ingangen

U kunt instellingen configureren voor tv-uitzendingen en externe apparaten die op het tv-toestel zijn aangesloten, waaronder [Zenders], waarmee u de optimale zenderinstellingen voor uw regio kunt configureren.

Opmerking

- De weergegeven menu's in de tv-instellingen variëren afhankelijk van uw model/regio/land.



1. Druk op de  (Snelle instellingen)-knop op de afstandsbediening en selecteer vervolgens [Instellingen] — [Zenders & Ingangen] — de gewenste optie.

Beschikbare opties

[Zenders]

Hiermee kunt u de instellingen voor het ontvangen van uitzendingen configureren. U kunt ook de instellingen voor het ontvangen van satellietuitzendingen configureren.

- Afstemmen op digitale zenders
[Digitale uitzendingen ontvangen](#)
- Afstemmen op de satelliet
[Satellietuitzendingen ontvangen](#)
- Zenders sorteren of de zenderlijst bewerken
- [Zenders sorteren of bewerken](#)

[Zendervoorkeuren]

Hiermee configureert u [Instellingen ondertiteling], [Audio-instellingen (Uitzending)] en [Gids bijwerken in Stand-by / Netwerkstand-by].

[Externe ingangen]

Hiermee kunt u de instellingen voor de externe ingangen en CEC configureren. Voor meer informatie over CEC, raadpleegt u [CEC-overzicht](#).

- **[Snelkoppeling voor TV-knop]**

Hiermee configureert u wat er wordt opgestart als de TV-knop op de afstandsbediening wordt ingedrukt.

[Info-scherm]

Hiermee geeft u programmagegevens weer wanneer van zender wordt veranderd.

[Opname-instellingen]

Hiermee kunt u de instellingen configureren voor het maken van opnamen op een harde schijf met USB-aansluiting. (Deze optie is mogelijk niet beschikbaar, afhankelijk van uw model/regio/land.)

[72] Instellingen

Weergave en geluid

U kunt de beeld- en geluidskwaliteit instellen die geschikt zijn voor de inhoud die u bekijkt, evenals gedetailleerde instellingen zoals de gewenste helderheid en de balans van het geluid links-rechts.

Opmerking

- De weergegeven menu's in de tv-instellingen variëren afhankelijk van uw model/regio/land.



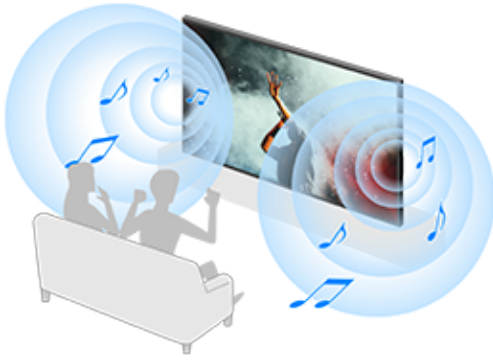

1. Druk op de  (Snelle instellingen)-knop op de afstandsbediening en selecteer vervolgens [Instellingen] — [Weergave en geluid] — de gewenste optie.

Beschikbare opties

[Beeld]

Hiermee configureert u weergave-instellingen voor aanpassing van de beeldkwaliteit, zoals de helderheid van het scherm.

Raadpleeg de pagina [De beeldkwaliteit aanpassen](#) als u de beeldkwaliteit wilt aanpassen aan uw voorkeuren.

[Beeldregeling]

Hiermee past u de grootte en positie van het scherm aan.

[Geluid]

Hiermee configureert u instellingen voor het geluid.

Raadpleeg de pagina [De geluidskwaliteit aanpassen](#) als u de geluidskwaliteit wilt aanpassen aan uw voorkeuren.

[Audio-uitgang]

Hiermee configureert u selectie-instellingen voor luidsprekers.

Raadpleeg [Audio-uitgang] op de pagina [De geluidskwaliteit aanpassen](#) voor meer informatie.

Hint

- Om het geluid van de afstandsbediening te dempen, raadpleeg [Spraaikgestuurde afstandsbediening](#).

Netwerk en internet

Hiermee configureert u instellingen, bijvoorbeeld voor draadloze LAN's en bekabelde LAN's.

Raadpleeg [Verbinding maken met een netwerk via een LAN-kabel](#) of [Verbinding maken met een netwerk via Wi-Fi](#), voor meer informatie over de internetverbinding.

Opmerking

- De weergegeven menu's in de tv-instellingen variëren afhankelijk van uw model/regio/land.

Verwante functies

[IP-besturing]

Schakel [Eenvoudige IP Besturing] in, zodat andere apparaten met het tv-toestel kunnen communiceren. Dit kan een hoger energieverbruik tot gevolg hebben.

[Functie BRAVIA Connect-afstandsbediening]

Laat de BRAVIA Connect-app dit tv-toestel bedienen.

[74] Instellingen

Accounts en profielen

Opmerking

- De weergegeven menu's in de tv-instellingen variëren afhankelijk van uw model/regio/land.

1. Druk op de  (Snelle instellingen)-knop op de afstandsbediening en selecteer vervolgens [Instellingen] — [Accounts en profielen] — de gewenste optie.

Beschikbare opties

Wanneer een Google-account op het tv-toestel is ingesteld

Configureer de Google-account of voeg andere accounts toe.

Wanneer geen Google-account op het tv-toestel is ingesteld

[Accounts en profielen] kan niet worden gebruikt. Als u een Google-account wilt instellen, stel dan Google TV in vanuit het instellingenmenu.

[75] Instellingen

Privacy

U kunt de installatie van apps uit onbekende bronnen beperken.

Opmerking

- De weergegeven menu's in de tv-instellingen variëren afhankelijk van uw model/regio/land.
-

[76] Instellingen

Apps

Hiermee kunt u apps configureren of verwijderen, of de cache wissen.

Opmerking

- De weergegeven menu's in de tv-instellingen variëren afhankelijk van uw model/regio/land.
-

[77] Instellingen

Systeem

1. Druk op de  (Snelle instellingen)-knop op de afstandsbediening en selecteer vervolgens [Instellingen] — [Systeem] — de gewenste optie.

Opmerking

- De menu's die in de tv-toestelinstellingen worden weergegeven, zijn afhankelijk van uw model, regio of land. Sommige opties worden mogelijk niet weergegeven of zijn niet beschikbaar op basis van de instellingen van het tv-toestel.

Beschikbare opties



[Sfeerstand]

Hiermee configureert u wat op het scherm wordt weergegeven wanneer het tv-toestel een bepaalde tijd niet is gebruikt en andere inhoud dan een televisiezender of video wordt weergegeven.

[Voeding en energie]

Hiermee configureert u de instellingen voor energiebesparing en het opstartscherm van het tv-toestel.

[Over]

Hiermee kunt u informatie over het tv-toestel weergeven.

Hier kunt u uw tv-toestel resetten.

[Datum en tijd]

Hiermee configureert u de tijd en automatische klokweergave.

[Taal/Language]

Hiermee kunt u de menutaal selecteren. De geselecteerde menutaal bepaalt ook de taal van de spraakherkenning.

[Toetsenbord]

Hiermee kunt u de instellingen voor het schermtoetsenbord configureren.

[Opslag]

Hiermee kunt u de instellingen voor de opslag van gegevens wijzigen.

[Cast]

Hiermee configureert u de gebruiksrechten bij de weergave (casten) vanaf een extern apparaat.

Raadpleeg [Het scherm van een app op een iPhone/smartphone of iPad/tablet weergeven op het tv-toestel](#) voor meer informatie.

[Systeemgeluiden]

Hiermee configureert u de systeemgeluiden.

[Kinderbeveiliging]

Hiermee configureert u de kinderslotinstellingen voor het beperken van het gebruik van items zoals [Zenders] en [Apps].

 **Gevoeligheid van ingebouwde microfoon***

Stel de balans tussen gevoeligheid en nauwkeurigheid in wanneer gesproken opdrachten worden verwerkt.

Raadpleeg [Ingebouwde microfoon van het tv-toestel gebruiken \(alleen tv-toestellen met ingebouwde microfoon\)](#) voor meer informatie.

[LED-indicator]

Hiermee configureert u de instellingen voor de [Operationeel antwoord] en [Sprakherkenningsstatus]* (Het weergegeven menu verschilt per model.) Raadpleeg [Hoe de leds branden](#) voor meer informatie.

[Apple AirPlay en HomeKit]

Hiermee configureert u de instellingen voor Apple AirPlay en HomeKit.

[Winkelmodusinstellingen]

Hiermee kunt u de weergave verrijken voor gebruik van het toestel als winkeldisplay door [Demomodus] enz. in te stellen.

[Opnieuw starten]

Hiermee start u het tv-toestel opnieuw.

Raadpleeg [Reset \(herstart\) het tv-toestel](#) voor meer informatie.

* Alleen tv-toestellen met ingebouwde microfoon

[78] Instellingen

Afstandsbedieningen en accessoires

U kunt bluetoothapparaten koppelen, inclusief de meegeleverde Spraakgestuurde afstandsbediening, en bluetooth in- of uitschakelen.

Opmerking

- De weergegeven menu's in de tv-instellingen variëren afhankelijk van uw model/regio/land.



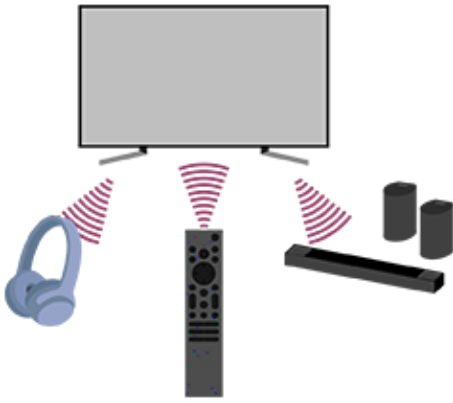

1. Druk op de  (Snelle instellingen)-knop op de afstandsbediening en selecteer vervolgens [Instellingen] — [Afstandsbedieningen en accessoires] — de gewenste optie.

Beschikbare opties

U kunt Bluetooth in- of uitschakelen en Bluetooth-apparaten registreren.

[Bluetooth]

Hiermee schakelt u Bluetooth in of uit.

[Accessoire koppelen]

Hiermee koppelt u Bluetooth-apparaten.

Raadpleeg [Een bluetoothapparaat \(zoals een bluetoothhoofdtelefoon\) aansluiten](#) voor meer informatie.

[Afstandsbediening]

Installatie voor het koppelen van de Spraakgestuurde afstandsbediening. Volg de instructies op het scherm.

Hint

- Om het geluid van de afstandsbediening te dempen, raadpleeg [Spraakgestuurde afstandsbediening](#).

[79] Instellingen

Hulp en feedback



Hier kan hulp van Sony worden weergegeven. U kunt ook feedback geven aan Google.

[80] Instellingen

Timers en klok

In Timers en klok kunt u instellingen opgeven voor Timer Aan, Sleep Timer, Alarm en Klokweergave.

Opmerking

- De weergegeven menu's in de tv-instellingen variëren afhankelijk van uw model/regio/land.

Beschikbare opties

[Timer Aan]

Hiermee wordt het tv-toestel op een ingesteld tijdstip ingeschakeld op de gewenste zender of ingang.

[Sleep Timer]

Hiermee wordt het tv-toestel na de ingestelde tijd uitgeschakeld.

[Alarm]

Hiermee wordt na de ingestelde tijd een geluid afgespeeld.

[Klokweergave]

Hiermee wordt de klok altijd of op elk uur weergegeven op het tv-scherm.

[81] Instellingen

Beschikbare instellingen

[Het Snelle instellingen gebruiken](#)

[Het Ecodashboard gebruiken](#)

[Kanaals & Ingangen](#)

[Weergave en geluid](#)

[Netwerk en internet](#)

[Accounts en profielen](#)

[Privacy](#)

[Apps](#)

[Systeem](#)

[Afstandsbedieningen en accessoires](#)

[Hulp en feedback](#)

[Timers en klok](#)

[82] Problemen oplossen

Reset (herstart) het tv-toestel

Wanneer u het tv-toestel gebruikt en er een probleem optreedt, zoals het beeld wordt niet op het scherm weergegeven of de afstandsbediening werkt niet, dan kan in de meeste gevallen resetten van het tv-toestel het probleem oplossen. Reset het tv-toestel met de volgende procedure.

Resetten door middel van uit- en inschakelen

1. Start het tv-toestel opnieuw met de afstandsbediening.

Houd de Aan/uit-knop op de afstandsbediening ingedrukt en selecteer [Opnieuw starten].

Het tv-toestel schakelt uit en herstart na ongeveer een minuut.

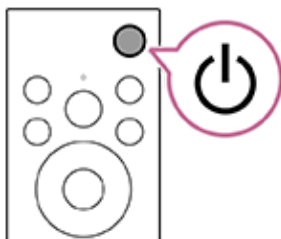

2. Trek de stekker van het netsnoer uit het stopcontact.



Als het probleem na stap 1 aanhoudt, trek dan de stekker van het netsnoer uit het stopcontact. Wacht twee minuten en steek daarna de stekker weer in het stopcontact.

Hint

- Tv-modellen met één knop op het tv-toestel (alleen de Aan/uit-knop) kunnen ook met de Aan/uit-knop opnieuw worden gestart. Druk op de Aan/uit-knop op het tv-toestel om het bedieningsmenu weer te geven, selecteer [Opnieuw starten] in het menu en houd vervolgens de Aan/uit-knop ingedrukt om het tv-toestel opnieuw te starten.
- Uw persoonlijke instellingen en gegevens zijn nog aanwezig nadat het tv-toestel opnieuw is gestart.

Fabrieksinstellingen terugzetten

Als het probleem aanhoudt na deze uit- en inschakelprocedure, probeert u de procedure voor het terughalen van de fabrieksinstellingen.

Als een extern USB-apparaat op het tv-toestel is aangesloten, maak dat USB-apparaat dan los van het tv-toestel voordat u de reset uitvoert.

Raadpleeg [Fabrieksinstellingen terugzetten](#) voor meer informatie.

[83] Problemen oplossen

Software-updates

Sony stelt regelmatig software-updates ter beschikking om de functionaliteit te verbeteren en gebruikers een nieuwe tv-ervaring te bieden. De eenvoudigste manier om software-updates binnen te krijgen is via een internetverbinding naar het tv-toestel.

Als u wil controleren of uw software up-to-date is, selecteer dan [Update systeemsoftware] uit [Instellingen] — [Systeem] — [Over].

Software bijwerken vanaf een USB-opslagapparaat

Als u geen netwerkverbinding hebt, kunt u de software ook bijwerken met een USB-opslagapparaat. Ga op uw computer naar de ondersteuningssite van Sony en download de software van die site op een USB-opslagapparaat. Steek het USB-opslagapparaat in een USB-poort van het tv-toestel en de software-update gaat automatisch van start.

Als u de tv-software bijwerkt vanaf een USB-opslagapparaat, lees dan goed de waarschuwingen op de website die betrekking hebben op updates vanaf een USB-opslagapparaat.

Zie de pagina [Ondersteuningssite](#) voor meer informatie over de ondersteuningssite.

[84] Problemen oplossen

Zelfdiagnose

Controleer of het tv-toestel correct werkt.

1. Druk op de  (START)-knop, selecteer Apps in het Startmenu en selecteer vervolgens [Help].
2. Selecteer [Status en diagnostische gegevens] — [Zelfdiagnose].

Hint

U kunt ook de volgende symptomen controleren onder [Status en diagnostische gegevens] — [Signaaldiagnose] — [Netwerkstatus en -diagnose].

- [Diagnose van internetverbinding]

Probeer het volgende als het probleem aanhoudt.

- Reset (herstart) het tv-toestel. Raadpleeg [Reset \(herstart\) het tv-toestel](#) voor meer informatie.
 - Raadpleeg en probeer [Software-updates](#).
 - [Ondersteuningssite](#)
-

[85] Problemen oplossen

Veelgestelde vragen voor het oplossen van problemen



Voor het oplossen van problemen kunt u ook de "veelgestelde vragen" raadplegen op de onderstaande ondersteuningssite.

<https://www.sony.net/androidtv-faq/>



<https://www.sony.net/androidtv-faq/>

[86] Overige

Specificaties

U vindt de specificaties op de ondersteuningssite van Sony:

Ga naar de productpagina van uw tv-toestel en raadpleeg Specificaties. Zie de pagina [Ondersteuningssite](#) voor meer informatie over de ondersteuningssite.



Opmerking

- Mogelijk is er voor uw model geen pagina Specificaties aanwezig. Raadpleeg in dit geval de Referentieguids.

[87] Overige

Ondersteuningssite

Ga voor de meest recente informatie en online-Helpgids naar de ondersteuningssite van Sony:

<https://www.sony.eu/support/>





<https://www.sony.eu/support/>

[88] Overige

Het tv-toestel up-to-date houden

Het tv-toestel verkrijgt gegevens, zoals de programmagids, terwijl het in stand-by/stand-by in netwerk staat. Om uw tv-toestel up-to-date te houden raden wij u aan om het toestel normaal uit te schakelen met de Aan/uit-knop op de afstandsbediening of op het tv-toestel.

[89] Overige

Fabrieksinstellingen terugzetten

U kunt een Fabrieksinstellingen terugzetten uitvoeren. Als een extern USB-apparaat op het tv-toestel is aangesloten, maak dat USB-apparaat dan los van het tv-toestel voordat u de reset uitvoert.

Opmerking

Als u de fabrieksinstellingen terughaaft, worden alle huidige gegevens en instellingen van het tv-toestel verwijderd (zoals de Wi-Fi-gegevens en gegevens van het bekabelde netwerk, uw Google-account en andere aanmeldgegevens, en geïnstalleerde apps).

1. Druk op de  (Snelle instellingen)-knop op de afstandsbediening en selecteer vervolgens [Instellingen] — [Systeem] — [Over] — [Resetten] — [Fabrieksinstellingen terugzetten] — [Fabrieksinstellingen terugzetten].
2. Selecteer [Alles wissen].
Als u een pincode op uw tv-toestel hebt ingesteld, wordt u gevraagd om deze pincode in te voeren.



Nadat de fabrieksinstellingen zijn teruggehaald, gaat het tv-toestel door naar de wizard waarmee u de eerste instellingen opgeeft. U moet akkoord gaan met de algemene voorwaarden van Google en het privacybeleid van Google.

[90] Overige

Handelsmerken



- Het Bluetooth[®] woordmerk en logo's zijn gedeponeerde handelsmerken van Bluetooth SIG, Inc. en het gebruik van deze merken door Sony Group Corporation en haar dochterondernemingen gebeurt onder licentie.



- Manufactured under license from DTS, Inc. and/or its affiliates. For patents, see <https://xperi.com/dts-patents/>. DTS, the DTS logo, DTS:X, the DTS:X logo, Virtual:X, and the DTS Virtual:X logo are trademarks or registered trademarks of DTS, Inc. and/or its affiliates in the U.S. and/or other countries. © DTS, Inc. and/or its affiliates. All rights reserved.



- Gedekt door een of meer claims van de HEVC-patenten die vermeld staan op patentlist.accessadvance.com.



- Wi-Fi[®], Wi-Fi Alliance[®], Wi-Fi CERTIFIED[™] en Wi-Fi CERTIFIED 6[®] zijn (gedeponeerde) handelsmerken van Wi-Fi Alliance.
- Het Wi-Fi CERTIFIED[™]-logo en Wi-Fi CERTIFIED 6[®]-logo zijn gedeponeerde handelsmerken van Wi-Fi Alliance.
- Disney+ en alle gerelateerde logo's en merken zijn handelsmerken van Disney Enterprises, Inc. of daaraan gelieerde bedrijven.
- ©2026 Amazon.com, Inc. of daaraan gelieerde bedrijven. Amazon, Alexa, Prime Video en alle verwante logo's zijn handelsmerken van Amazon.com (<http://amazon.com/>), Inc. of daaraan gelieerde bedrijven. De vergoedingen voor het Amazon Prime-lidmaatschap en/of Prime Video zijn van toepassing. Zie [primevideo.com \(http://primevideo.com/terms\)](http://primevideo.com/terms) voor de details.
- Apple, Apple Home, AirPlay en HomeKit zijn in de VS en andere landen en regio's gedeponeerde handelsmerken van Apple Inc.
Voor het gebruik van AirPlay en Apple HomeKit met dit tv-toestel wordt de meest recente versie van iOS, iPadOS of macOS aanbevolen.
- Google TV is de naam van de software-ervaring van dit apparaat en een handelsmerk van Google LLC. Google, YouTube, Google Cast, Google Play en andere merken zijn handelsmerken van Google LLC.
- BRAVIA en het BRAVIA-logo zijn handelsmerken of geregistreerde merken van Sony Group Corporation of daaraan gelieerde bedrijven.
- Alle andere handelsmerken zijn eigendom van de betreffende eigenaren.

Opmerking

- De beschikbaarheid van elke dienst is afhankelijk van uw regio/land.

