

**ASUS®**

**VG34WQ5A-Serie**

**LCD-Monitor**

**Bedienungsanleitung**

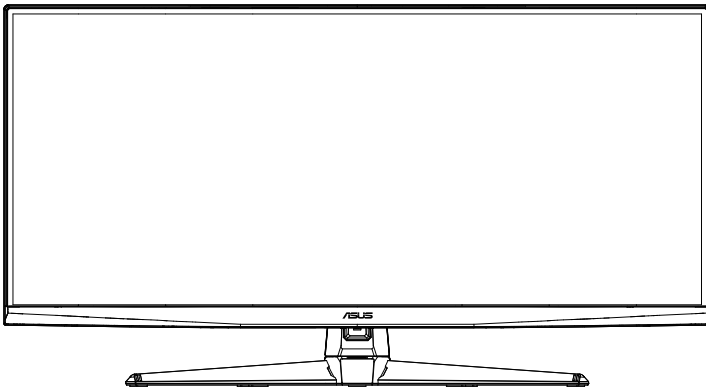

**HDMI™**  
HIGH-DEFINITION MULTIMEDIA INTERFACE

# Inhalt

<b>Hinweise</b> .....	<b>iii</b>
<b>Sicherheitshinweise</b> .....	<b>v</b>
<b>Pflege und Reinigung</b> .....	<b>ix</b>
<b>Rücknahmeservices</b> .....	<b>x</b>
<b>1.1 Herzlich willkommen!</b> .....	<b>1-1</b>
<b>1.2 Lieferumfang</b> .....	<b>1-1</b>
<b>1.3 Monitor montieren</b> .....	<b>1-2</b>
<b>1.4 Arm/Ständer abnehmen (bei VESA-Wandmontage)</b> .....	<b>1-3</b>
<b>1.5 Kabelverwaltung (inklusive I/O-Anschlüsse)</b> .....	<b>1-4</b>
<b>1.6 Einstellen des Monitors</b> .....	<b>1-5</b>
<b>2.1 Einführung</b> .....	<b>2-1</b>
2.1.1 Ansicht von vorne .....	2-1
2.2.2 Ansicht von hinten .....	2-3
<b>3.1 OSD-Menü (Bildschirmmenü)</b> .....	<b>3-1</b>
3.1.1 Konfiguration .....	3-1
3.1.2 Die OSD-Funktionen .....	3-3
<b>3.2 DisplayWidget Center</b> .....	<b>3-18</b>
<b>3.3 Technische Daten</b> .....	<b>3-20</b>
<b>3.4 Umrisse</b> .....	<b>3-22</b>
<b>3.5 Fehlerbehebung (FAQ)</b> .....	<b>3-23</b>
<b>3.6 Unterstützte Timings</b> .....	<b>3-24</b>

Copyright © 2026 ASUSTeK COMPUTER INC. Alle Rechte vorbehalten.

Kein Teil dieses Handbuchs, einschließlich der darin beschriebenen Produkte und Software, darf ohne ausdrückliche schriftliche Genehmigung von ASUSTeK COMPUTER INC. („ASUS“) mit jeglichen Mitteln in jeglicher Form reproduziert, übertragen, transkribiert, in Wiederaufrufsystemen gespeichert oder in jegliche Sprache übersetzt werden, abgesehen von vom Käufer als Sicherungskopie angelegter Dokumentation.

Die Garantie oder der Service wird unter folgenden Bedingungen nicht verlängert: (1) Das Produkt wird ohne schriftliche Genehmigung von ASUS repariert, modifiziert oder verändert, (2) die Seriennummer des Produkts fehlt oder ist unleserlich.

ASUS stellt dieser Anleitung ohne Mängelgewähr und ohne jegliche Garantien und Gewährleistungen gleich welcher Art, ob ausdrücklich oder implizit, einschließlich implizierter Gewährleistungen von Marktauglichkeit und Eignung für einen bestimmten Zweck zur Verfügung. In keinem Fall haften ASUS, ihre Direktoren, leitenden Angestellten, Mitarbeiter oder Agenten für jegliche indirekten, speziellen, beiläufigen oder Folgeschäden (einschließlich Schäden durch entgangenen Gewinn, Geschäftsverlust, Geschäftsunterbrechung und dergleichen), auch wenn ASUS auf die Möglichkeit des Eintretens solcher Schäden durch Unzulänglichkeiten oder Fehler dieser Anleitung oder des Produktes hingewiesen wurde.

In dieser Anleitung enthaltene Spezifikationen und weitere Informationen werden lediglich zu Informationszwecken zur Verfügung gestellt, können sich jederzeit ohne Vorankündigung ändern und dürfen nicht als Verpflichtung seitens ASUS ausgelegt werden. ASUS übernimmt keinerlei Haftung für jegliche Fehler oder Ungenauigkeiten dieser Anleitung einschließlich sämtlicher Angaben zu darin erwähnten Produkten und Softwareprodukten.

In dieser Anleitung erwähnte Produkte oder Firmennamen können eingetragene, urheberrechtlich geschützte Marken ihrer jeweiligen Inhaber sein und werden ohne jegliche Beabsichtigung der Verletzung von Rechten Dritter allein zur Identifizierung oder Erläuterung zum Vorteil des Anwenders verwendet.

# Hinweise

## FCC-Hinweis

Dieses Gerät erfüllt Teil 15 der FCC-Regularien. Der Betrieb unterliegt den folgenden beiden Voraussetzungen:

- Dieses Gerät darf keine Funkstörungen verursachen.
- Dieses Gerät muss jegliche empfangenen Funkstörungen hinnehmen, einschließlich Störungen, die zu unbeabsichtigtem Betrieb führen können.

Dieses Gerät wurde getestet und als mit den Grenzwerten für Digitalgeräte der Klasse B gemäß Teil 15 der FCC-Regularien übereinstimmend befunden. Diese Grenzwerte wurden geschaffen, um angemessenen Schutz gegen Störungen beim Betrieb in Wohngebieten zu gewährleisten. Dieses Gerät erzeugt und strahlt Hochfrequenzenergie ab und kann – falls nicht in Übereinstimmung mit den Anweisungen des Herstellers installiert und verwendet – Störungen der Funkkommunikation verursachen. Allerdings ist nicht gewährleistet, dass es in bestimmten Installationen nicht zu Störungen kommt. Falls dieses Gerät Störungen des Radio- oder Fernsehempfangs verursachen sollte, was leicht durch Aus- und Einschalten des Gerätes herausgefunden werden kann, wird dem Anwender empfohlen, die Störung durch eine oder mehrere der folgenden Maßnahmen zu beseitigen:

- Neuausrichtung oder Neuplatzierung der Empfangsantenne(n).
- Vergrößern des Abstands zwischen Gerät und Empfänger.
- Anschluss des Gerätes an einen vom Stromkreis des Empfängers getrennten Stromkreis.
- Hinzuziehen des Händlers oder eines erfahrenen Radio-/Fernsehtechnikers.

## Canadian Department of Communications – Hinweise

Dieses Digitalgerät hält die Klasse-B-Grenzwerte hinsichtlich Funkemissionen von Digitalgeräten gemäß Radio Interference Regulations des Canadian Department of Communications ein.

Dieses Digitalgerät der Klasse B erfüllt die Vorgaben der kanadischen ICES-003.

Das Gerät könnte herunterfallen und dabei schwere Verletzungen oder sogar den Tod verursachen. Dieses Gerät muss zur Verhütung von Verletzungen gemäß den Installationsanweisungen zuverlässig am Boden/an der Wand befestigt werden.



## Konformitätserklärung

Dieses Gerät stimmt mit den Anforderungen der Richtlinie des Rates zur Annäherung der Rechtsvorschriften der Mitgliedstaaten in Bezug auf EMV-Richtlinie (2014/30/EU), Niederspannungsrichtlinie (2014/35/EU), Richtlinie (EU) 2024/1781 und RoHS-Richtlinie (2011/65/EU) überein. Dieses Produkt wurde getestet und als mit den harmonisierten Standards für IT-Geräte übereinstimmend befunden. Diese harmonisierten Standards wurden im Amtsblatt der Europäischen Union veröffentlicht.

## Erklärung zum WEEE-Symbol

Dieses Symbol am Produkt oder an seiner Verpackung zeigt an, dass dieses Produkt nicht mit Ihrem Hausmüll entsorgt werden darf. Stattdessen liegt es in Ihrer Verantwortung, Ihr Altgerät durch Übergabe an eine spezielle Sammelstelle für das Recycling von elektrischen und elektronischen Altgeräten zu entsorgen. Die separate Sammlung und das Recycling Ihres Altgerätes zum Zeitpunkt der Entsorgung tragen zur Schonung natürlicher Ressourcen und zur Gewährleistung eines die menschliche Gesundheit und Umwelt nicht gefährdenden Recyclings bei. Weitere Informationen über Sammelstellen für das Recycling Ihres Altgerätes erhalten Sie bei den lokalen Behörden, dem für Sie zuständigen Entsorgungsunternehmen oder dem Laden, in dem das Gerät gekauft wurde.



EEE yönetmeliğine uygundur

# Sicherheitshinweise

- Es empfiehlt sich, vor dem Aufstellen des Monitors die mitgelieferte Dokumentation aufmerksam durchzulesen.
- Um Brände oder einen Stromschlag zu verhindern, darf der Monitor nicht Regen oder Feuchtigkeit ausgesetzt werden.
- Versuchen Sie nicht, das Monitorgehäuse zu öffnen. Die gefährliche Hochspannung im Geräteinnern kann zu schweren Verletzungen führen.
- Falls ein Teil der Stromversorgung beschädigt werden sollte, versuchen Sie nicht, die Komponenten selbst zu reparieren. Wenden Sie sich an einen qualifizierten Servicetechniker oder an Ihren Händler.
- Überprüfen Sie vor Nutzung des Geräts, ob alle Kabel ordnungsgemäß eingesteckt und die Stromkabel nicht beschädigt sind. Wenden Sie sich bei derartigen Schäden sofort an den Händler, bei dem Sie das Gerät erworben haben.
- Die Öffnungen und Schlitze oben oder seitlich am Gerätegehäuse dienen der Belüftung. Versperren Sie sie nicht. Stellen Sie das Gerät nie in der Nähe von oder über Heizkörper oder einer anderen Wärmequelle auf, wenn nicht für ausreichende Belüftung gesorgt ist.
- Der Monitor sollte nur von der auf dem Etikett angegebenen Stromquelle versorgt werden. Wenn Sie nicht wissen, welche Stromspannung und -stärke bei Ihnen standardmäßig zu finden ist, wenden Sie sich an den Händler, bei dem Sie das Gerät gekauft haben, oder an den für Sie zuständigen Stromversorger.
- Verwenden Sie den örtlichen Standards entsprechende Stecker.
- Verhindern Sie Überlastungen bei Mehrfachsteckdosen und Verlängerungskabeln; Sie lösen u. U. einen Brand oder einen Stromschlag aus.
- Vermeiden Sie Staub, Feuchtigkeit und extreme Temperaturen. Stellen Sie den Monitor nicht in einer Umgebung auf, in der mit Feuchtigkeit zu rechnen ist. Stellen Sie das Gerät auf eine stabile Fläche.
- Ziehen Sie bei Gewitter oder längerer Betriebspause den Netzstecker heraus. Hierdurch wird das Gerät vor Überspannungen geschützt.
- Stecken Sie keine Gegenstände und schütten Sie keine Flüssigkeit in die Öffnungen des Gehäuses.
- Verwenden Sie das Gerät zur Gewährleistung eines zufriedenstellenden Betriebs nur in Verbindung mit PCs mit UL-Listing-Prüfzeichen ein, die über entsprechend konfigurierte Steckdosen (100 bis 240 V Wechselspannung) verfügen.
- Die Steckdose muss sich in der Nähe des Geräts befinden und leicht zugänglich sein.
- Bei technischen Problemen mit dem Monitor wenden Sie sich an einen qualifizierten Servicetechniker bzw. den Händler, bei dem Sie das Gerät erworben haben.
- Sorgen Sie für eine Erdung, bevor Sie den Netzstecker an die Steckdose anschließen. Achten Sie beim Trennen der Erdung darauf, zuvor den Netzstecker aus der Steckdose zu ziehen.

## **WARNUNG**

Die Nutzung anderer als der angegebenen Kopf- oder Ohrhörer kann aufgrund übermäßiger Geräuschpegel zu Hörverlust führen.

Bitte bestätigen Sie, dass das Verteilersystem in der Gebäudeinstallation über einen Trennschalter mit 120/240 V, 20 A (Maximum) verfügt.

Bei Lieferung mit einem Netzkabel mit 3-poligem Stecker schließen Sie das Kabel an eine 3-polige geerdete Steckdose an. Setzen Sie den Erdungskontakt des Netzkabels nicht außer Kraft, bspw. Zur Anbringung eines 2-poligen Adapters. Der Erdungskontakt ist ein wichtiges Sicherheitsmerkmal.

Stabilitätsgefahr.

Das Produkt könnte herunterfallen und dabei schwere Verletzungen oder sogar den Tod verursachen. Dieses Produkt muss zur Verhütung von Verletzungen gemäß den Installationsanweisungen zuverlässig am Boden/an der Wand befestigt werden.

Das Produkt könnte herunterfallen und dabei schwere Verletzungen oder sogar den Tod verursachen. Viele Verletzungen, insbesondere bei Kindern, können durch einfache Vorsichtsmaßnahmen vermieden werden, wie:

Verwenden Sie **IMMER** vom Hersteller des Produktsets empfohlene Schränke, Ständer oder Installationsmethoden.

Verwenden Sie **IMMER** Möbel, die das Gewicht des Produktes zuverlässig tragen können.

Achten Sie **IMMER** darauf, dass das Produkt nicht über die Kante des stützenden Möbels hinausragt.

Unterrichten Sie Kinder **IMMER** über die Gefahren, die mit dem Klettern auf das Möbel zum Erreichen des Produktes oder seiner Bedienelemente einhergehen.

Verlegen Sie mit Ihrem Produkt verbundene Kabel **IMMER** so, dass niemand darüber stolpert oder sie versehentlich herauszieht.

Platzieren Sie das Produkt **NIEMALS** auf instabilen Untergrund.

Platzieren Sie das Produkt **NIEMALS** auf einem hohen Möbel (z. B. Schränke oder Regale), ohne sowohl das Möbel als auch das Produkt an einer geeigneten Stütze zu verankern.

Platzieren Sie das Produkt **NIEMALS** auf einem Tuch oder anderen Materialien zwischen Produkt und tragendem Möbel.

Platzieren Sie **NIEMALS** Gegenstände, die Kinder zum Klettern animieren könnten, wie Spielzeuge und Fernbedienungen, auf dem Produkt oder Möbel, auf dem das Produkt aufgestellt ist.

Falls das vorhandene Produkt eingelagert oder umplatziert wird, sollten die obigen Überlegungen ebenfalls Anwendung finden.

Übermäßiger Schalldruck von Ohr- und Kopfhörern kann zu Hörverlust führen. Durch Einstellung des Equalizers auf das Maximum erhöht sich die Ausgangsspannung von Ohr- und Kopfhörern und damit auch der Schalldruckpegel.

Erklärung zur Beschränkung von gefährlichen Substanzen (Indien) Dieses Produkt stimmt mit den „India E-Waste (Management) Rules, 2016“ überein und untersagt den Einsatz von Blei, Quecksilber, sechswertigem Chrom, polybromierten Biphenylen und polybromierten Diphenylethern in Konzentrationen von mehr als 0,1 % des Gewichts in homogenen Materialien und 0,01 % des Gewichts in homogenen Materialien bei Kadmium. Ausgenommen sind die in Schedule 2 der Vorschrift gelisteten Ausnahmen.

ASUS CONTACT INFORMATION		
<ul style="list-style-type: none"> <li>■ ASUSTeK Computer Inc.</li> <li>Address 1F., No. 15, Lide Rd., Beitou Dist., Taipei City 112, Taiwan</li> <li>Telephone +886-2-2894-3447</li> <li>Fax +886-2-2894-7798</li> <li>E-mail <a href="mailto:info@asus.com.tw">info@asus.com.tw</a></li> <li>Website <a href="http://www.asus.com.tw/">http://www.asus.com.tw/</a></li> </ul>	<ul style="list-style-type: none"> <li>■ ASUS Computer International (America)</li> <li>Address 48720 Kato Rd, Fremont, CA 94538, USA</li> <li>Telephone +1-510-739-3777</li> <li>Fax +1-510-608-4555</li> <li>Website <a href="http://usa.asus.com/">http://usa.asus.com/</a></li> </ul>	<ul style="list-style-type: none"> <li>■ ASUS Computer GmbH (Germany and Austria)</li> <li>Address Harkortstr. 21-23 D-40880 Ratingen, Germany</li> <li>Telephone +49-1805-010920</li> <li>Website <a href="http://www.asus.de/">http://www.asus.de/</a></li> <li>Online Contact <a href="http://www.asus.de/sales">http://www.asus.de/sales</a></li> </ul>
<ul style="list-style-type: none"> <li>■ Technical Support</li> <li>Telephone +86-21-38429911</li> </ul>	<ul style="list-style-type: none"> <li>■ Technical Support</li> <li>Telephone +1-812-282-2787 (English Only)</li> <li>+1-905-370-2787 (French Only)</li> <li>Online Support <a href="http://support.asus.com/">http://support.asus.com/</a></li> </ul>	<ul style="list-style-type: none"> <li>■ Technical Support</li> <li>Telephone +49-1805-010923</li> <li>Support Fax +49-2102-959911</li> <li>Online Support <a href="http://support.asus.com/">http://support.asus.com/</a></li> </ul>

## Kippen verhindern

Befestigen Sie bei Verwendung des Displays den LCD mit einem Seil oder einer Kette, die das Gewicht des Monitors halten kann, an einer Wand, damit der Monitor nicht herunterfällt.

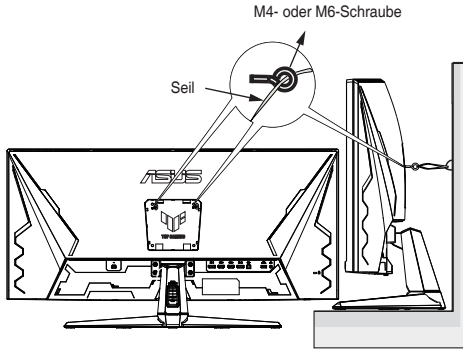

- Anzeigedesign kann von den Abbildungen abweichen.
- Die Installation muss von einem qualifizierten Techniker vorgenommen werden. Weitere Informationen erhalten Sie von Ihrem Lieferanten.
- Bei Modellen mit einem Nettogewicht von  $\geq 7$ kg. Bitte wählen Sie die geeignete Methode zur Verhinderung eines Kippens.
- Bei Modellen mit VESA-Halterung nutzen Sie bitte die Methode, installieren die Schrauben mit Ring am Loch der VESA-Halterung und binden dann Seil oder Kette an der Wand fest.

# Pflege und Reinigung

- Vor Hochheben oder Versetzen des Monitors sollten sämtliche Kabel herausgezogen werden. Halten Sie sich beim Aufstellen des Monitors an die Hinweise zum Anheben des Geräts. Fassen Sie das Gerät beim Heben oder Tragen an den Kanten. Heben Sie das Display nicht am Ständer oder am Kabel an.
- Reinigung. Schalten Sie den Monitor aus und ziehen Sie das Stromkabel heraus. Reinigen Sie die Oberfläche mit einem fusselfreien, weichen Tuch. Hartnäckige Flecken können mit einem leicht mit einem milden Reiniger angefeuchteten Tuch entfernt werden.
- Verwenden Sie keinen Reiniger, der Alkohol oder Aceton enthält. Verwenden Sie einen speziell für LCDs vorgesehenen Reiniger. Sprühen Sie den Reiniger niemals direkt auf den Bildschirm, da er in den Monitor tropfen und einen Stromschlag verursachen kann.

## Folgendes stellt keinen Fehler oder Problem dar:

- Bei erstmaligem Gebrauch kann der Bildschirm flackern. Schalten Sie das Gerät am Stromschalter aus und wieder ein, damit das Flackern verschwindet.
- Unter Umständen ist das Display unterschiedlich hell; dies hängt vom eingestellten Desktop-Hintergrund ab.
- Wenn längere Zeit dasselbe Bild auf dem Display steht, hinterlässt es u. U. ein Nachbild. Dieses Bild verschwindet langsam. Sie können dieses Verschwinden durch Ausschalten des Geräts für mehrere Stunden (am Stromschalter) unterstützen.
- Wenn der Bildschirm erlischt, blinkt oder leer bleibt, wenden Sie sich an den Händler, bei dem Sie das Gerät gekauft haben, oder das für Sie zuständige Servicecenter. Versuchen Sie nicht, den Monitor selbst zu reparieren!

## In diesem Handbuch verwendete Symbole



**WARNUNG:** Hinweise zur Vermeidung von Verletzungen.



**ACHTUNG:** Hinweise zur Vermeidung von Beschädigungen an Komponenten.



**WICHTIG:** Hinweise, die bei Ausführung eines Vorgangs **UNBEDINGT** zu befolgen sind.



**HINWEIS:** Tipps und zusätzliche Hinweise zur Ausführung eines Vorgangs.

## So finden Sie weitere Informationen

Folgende Informationsquellen liefern weitere Hinweise sowie Updates für Produkte und Software:

### 1. **ASUS-Internetseiten**

Die ASUS-Internetseiten des Unternehmens für die einzelnen Länder liefern aktualisierte Informationen über Hardware und Software von ASUS. Die allgemeine Web-Site: <http://www.asus.com>

### 2. **Weitere Dokumentation**

Das Gerätepaket enthält u. U. vom Händler beigelegte Zusatzdokumentation. Diese ist nicht Teil des Standardpakets.

### 3. **Schützen Sie Ihre Augen mit den Monitoren ASUS EYE CARE**

Die neuesten ASUS-Monitore verfügen über exklusive Blaulichtfilter- und Flimmerschutz-Technologien, damit Ihre Augen in der heutigen digitalen Welt gesund bleiben. Beachten Sie

[https://www.asus.com/Microsite/display/eye\\_care\\_technology/](https://www.asus.com/Microsite/display/eye_care_technology/)

## Rücknahmeservices

ASUS' Recycling- und Rücknahmeprogramme entspringen unserem Streben nach höchsten Standards zum Schutz unserer Umwelt. Wir glauben, dass wir unsere Produkte, Batterien/Akkumulatoren und andere Komponenten sowie Verpackungsmaterialien durch die Bereitstellung von Lösungen für unsere Kunden verantwortungsbewusst recyceln können. Detaillierte Recyclinginformationen zu unterschiedlichen Regionen finden Sie unter <http://csr.asus.com/english/Takeback.htm>.

## 1.1 Herzlich willkommen!

Vielen Dank, dass Sie sich für diesen ASUS® LCD-Monitor entschieden haben!

Dieser neueste Widescreen LCD-Monitor von ASUS verfügt über ein schärferes, breiteres und helleres Display als seine Vorgänger plus eine Reihe von Funktionen, die das Arbeiten mit dem Gerät noch angenehmer und die Darstellung noch natürlicher machen.

Diese Funktionen und Merkmale sorgen für die augenfreundliche und brillante Bildwiedergabe des Monitors!

## 1.2 Lieferumfang

Prüfen Sie den Lieferumfang auf folgende Komponenten:

- ✓ LCD-Monitor
- ✓ Monitorständer
- ✓ Monitorfuß
- ✓ Schnellstartanleitung
- ✓ Garantiekarte
- ✓ Netzkabel
- ✓ HDMI-Kabel (optional)
- ✓ DP-Kabel (optional)
- ✓ USB-Kabel (optional)
- ✓ 1 x L-förmiger Schraubendreher (optional)
- ✓ 4 x Schraube



- 
- Wenn eine der o. a. Komponenten beschädigt ist oder fehlt, wenden Sie sich sofort an den Händler, bei dem Sie das Gerät gekauft haben.
-

## 1.3 Monitor montieren

### So montieren Sie den Monitor

1. Richten Sie das Schraubenloch am Arm an der mitgelieferten Schraube an der Basis aus. Stecken Sie dann die Basis in den Arm.
2. Befestigen Sie die Basis am Arm, indem Sie die mitgelieferte Schraube festziehen.

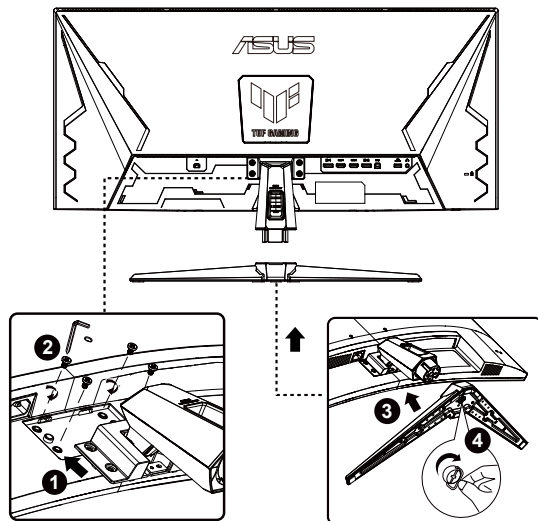

\*Basisschraubengröße: M6 x 17 mm

## 1.4 Arm/Ständer abnehmen (bei VESA-Wandmontage)

Der abnehmbare Ständer dieses Monitors wurde speziell zur VESA-Wandmontage entwickelt.

### Der Schwenkarm/Fuß wird wie folgt abgenommen

1. Ziehen Sie das Stromkabel und die Signalkabel heraus. Platzieren Sie den Monitor vorsichtig mit der Bildschirmseite nach unten in seiner EPS-Verpackung.
2. Entfernen Sie die vier (4) Schrauben, die den Arm an der Rückseite des Monitors sichern.
3. Lösen Sie den Fuß (Arm und Basis) vom Monitor.

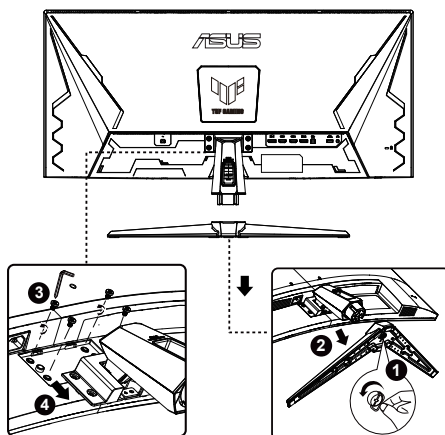

- Das VESA-Wandmontageset (100 x 100 mm) ist nicht im standardmäßigen Lieferumfang enthalten.
- Verwenden Sie nur Wandmontagehalterungen mit UL-Listing-Prüfzeichen mit einer Mindestbelastung von 15 kg (Schrauben: M4 x 10 mm).

## 1.5 Kabelverwaltung (inklusive I/O-Anschlüsse)

Sie können die Kabel mit Hilfe der Kabelverwaltungsöffnung organisieren.

### Kabel anordnen

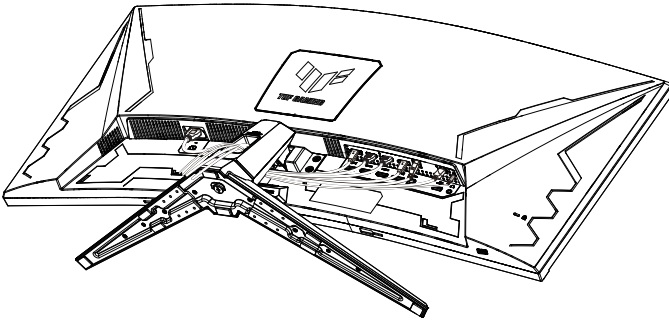

- **So schließen Sie das HDMI/DisplayPort-Kabel an:**
  - a. Verbinden Sie ein Ende des HDMI-/DisplayPort-Kabels mit dem HDMI-/DisplayPort-Anschluss des Monitors.
  - b. Schließen Sie das andere Ende des HDMI-/DisplayPort-Kabels an den HDMI-/DisplayPort-Anschluss Ihres Gerätes an.



---

Wenn diese Kabel angeschlossen sind, können Sie das gewünschte Signal über die Eingangswahl-Option im Bildschirmmenü wählen.

---



---

Wenn Sie das Netzkabel oder das/die Anschlusskabel ersetzen müssen, wenden Sie sich bitte an den ASUS-Kundendienst.

---

## 1.6 Einstellen des Monitors

- Für eine optimale Bildbetrachtung sollten Sie frontal auf den Bildschirm schauen und dann den Monitor auf einen für Sie möglichst angenehmen Winkel neigen.
- Halten Sie den Monitorfuß während der Einstellung des Winkels fest.
- Der Monitor verfügt über einen Neigungswinkel zwischen  $23^\circ$  und  $-5^\circ$ .

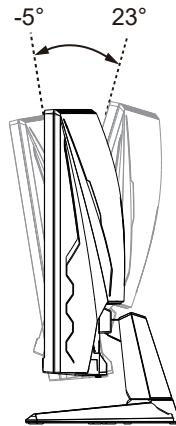

## 2.1 Einführung

### 2.1.1 Ansicht von vorne

Verwenden Sie die Steuertaste an der Rückseite des Monitors zum Anpassen der Bildeinstellungen.

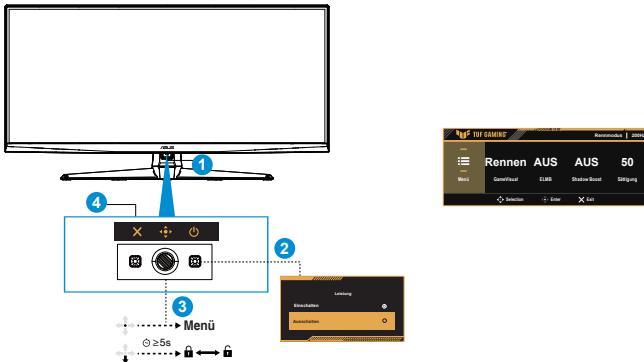

#### 1. Betriebsanzeige:

- Die Farbgebungen in der Betriebsanzeige finden Sie in der folgenden Tabelle aufgeführt.

Status	Beschreibung
Weiß	EIN
Gelb	Standby-Modus
AUS	AUS

#### 2. Ein-/Austaste:

- Diese Taste zum Ausschalten des Geräts drücken. Zum Einschalten des Monitors eine beliebige Taste drücken.

#### 3. 5-Wege-Taste:







- Diese Taste zum Einblenden des OSD-Menüs drücken.
- Erhöht/verringert Werte oder bewegt Ihre Auswahl nach oben/unten/links/rechts.

#### 4. Schließen-Taste:

- OSD-Menü verlassen.

- **GamePlus:** Die GamePlus-Funktion bietet einen Werkzeugsatz und erzeugt eine bessere Spielumgebung beim Spielen unterschiedlicher Spieltypen. Die Fadenkreuz-Funktion wurde speziell für neue Spieler oder Anfänger entwickelt, die sich für FPS-Spiele (First Person Shooter) interessieren.

So aktivieren Sie GamePlus:

- Drücken Sie zum Aufrufen des GamePlus-Hauptmenüs die **GamePlus-Taste**.
- Aktivierung der Funktion FPS-Zähler, Fadenkreuz, Scharfschütze, Timer, Stoppuhr oder Anzeigeausrichtung.
- Bewegen Sie die Taste  (  ) zur Auswahl nach oben/unten, drücken Sie zum Bestätigen der erforderlichen Funktion  (  ). Mit  brechen Sie den Vorgang ab und verlassen das Menü.
- Fadenkreuz/Timer/Stoppuhr/FPS-Zähler ist durch Drücken der 5-Wege-Taste   beweglich.

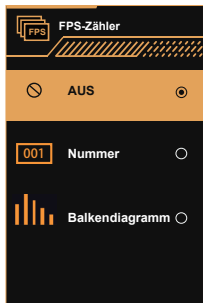
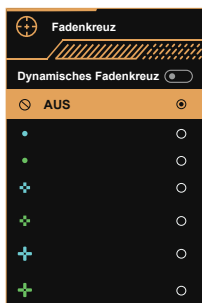
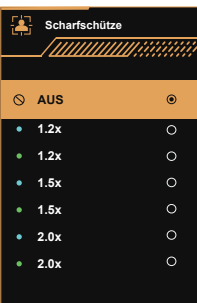
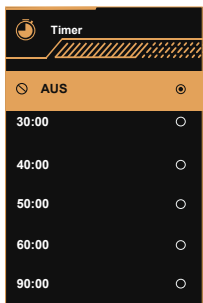
GamePlus-Hauptmenü	GamePlus - FPS	GamePlus - Fadenkreuz
		
GamePlus - Scharfschütze	GamePlus - Timer	
		

## 2.2.2 Ansicht von hinten

### Geräterückseite

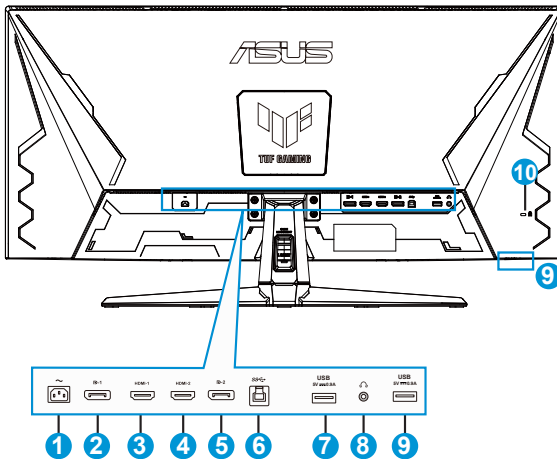



1. Wechselstromeingang
2. DP1-Eingang
3. HDMI-1-Anschluss
4. HDMI-2-Anschluss
5. DP2-Eingang
6. USB-3.2-Gen1-Type-B-Anschluss
7. USB-3.2-Gen1-Type-A-Anschluss
8. Kopfhörerausgang
9. USB-3.2-Gen1-Type-A-Anschluss
10. Kensington-Schloss

## 3.1 OSD-Menü (Bildschirmmenü)

### 3.1.1 Konfiguration

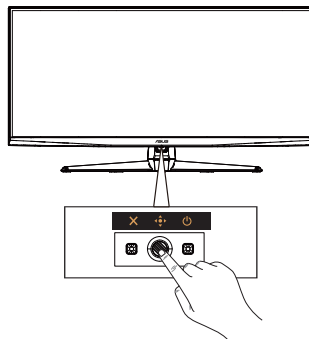
Die 5-Wege-Steuerung befindet sich auf der Rückseite des Monitors. Bewegen Sie die Steuerung zur Menünavigation und Bedienung in die durch Bildschirmsymbole angezeigten Richtungen, wenn Sie vor dem Monitor sitzen.



Drücken Sie die Taste (  5-Wege), um das OSD-Menü zu aktivieren.

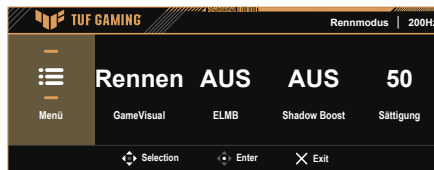

- Wenn das Schnellmenü aktiviert ist

OSD-Symbol (Bildschirmmenü)	5-Wege-Steuerung bedienen	Funktion
Schnellmenü	Nach links/rechts bewegen	Wechselt zur vorherigen/nächsten Menüeinstellung.
	Nach oben/unten bewegen	Wählt das vorherige/nächste Menüelement.
		Wählt den gewünschten Parameter
Drücken (Mitte)		Bestätigt die Auswahl



- Wenn das Menü aktiviert ist

OSD-Symbol (Bildschirmenü)	5-Wege-Steuerung bedienen	Funktion
Menü	Nach oben/unten bewegen	Wählt das vorherige/nächste Menüelement.
		Wählt den gewünschten Parameter
	Nach links/rechts bewegen	Wechselt zum linken/rechten Menü.
	Drücken (Mitte)	Bestätigt die Auswahl

### Schnellmenü anpassen

Das Schnellmenü enthält vier anpassbare Verknüpfungen, mit denen Sie schnell auf häufig verwendete Einstellungen zugreifen können. Sie können diese Verknüpfungen wie gewünscht ändern.

1. Drücken Sie die 5-Wege-Steuerung, um das Schnellmenü aufzurufen.
2. Navigieren Sie zu Menü > My Favorite > Schnellmenü.
3. Wählen Sie zur Festlegung einer Funktion Modus 1, Modus 2, Modus 3 oder Modus 4.

-Wählen Sie zum Ausblenden einer Verknüpfung Ohne, um das Schnellmenü kürzer zu halten.

-Wählen Sie nicht dieselbe Funktion für mehrere Positionen.

-Eine Verknüpfung wird ausgegraut, wenn sie im aktuellen Modus nicht unterstützt wird.

### 3.1.2 Die OSD-Funktionen

Setzen Sie **Energieeinstellung** zur Aktivierung dieser Funktion auf **Leistungsmodus**.

#### 3.1.2.1 Gaming

Diese Funktion enthält sieben Optionen, die Sie nach Bedarf einstellen können.



Menüoption		Beschreibung	Anmerkung
Erhöhung der Bildrate	Ein/Aus	Ermöglicht bis zu 1720 x 720 bei 400 Hz für besonders ruckelfreie Bewegungsleistung.	
Variabler OD	Stufe 5/ Stufe 4/ Stufe 3/ Stufe 2/ Stufe 1/ AUS	Verbessert die Bildschirmreaktionszeit mit 5 verstellbare Übertaktungsstufen, wodurch dynamische Szenen schärfer und ruckelfreier aussehen.	
Var. Bildfrequenz	Ein/Aus	Funktioniert mit Adaptive-Sync-, G-Sync-kompatiblen und FreeSync-Grafikquellen zur dynamischen Anpassung der Bildfrequenz des Anzeigegerätes an die Bildfrequenzen des Inhalts. Dies reduziert Ruckeln und Eingangsverzögerung und spart zudem Strom.	<p>1. Var. Bildfrequenz kann nur innerhalb von 48 bis 200Hz aktiviert werden, wenn Erhöhung der Bildrate auf AUS gesetzt ist, bzw. innerhalb von 48 bis 400Hz, wenn Erhöhung der Bildrate auf EIN gesetzt ist.</p> <p>2. Kontaktieren Sie für Informationen zu unterstützten GPUs, Mindestanforderungen an das PC-System und Treiberanforderungen bitte die GPU-Hersteller.</p> <p>3. Wenn Var. Bildfrequenz aktiviert ist, sind die folgenden Funktionen nicht verfügbar: ELMB, PIP/PBP (optional).</p>

Menüoption		Beschreibung	Anmerkung
ELMB-Einst.	ELMB	<p>Das Menü ELMB-Einst. ermöglicht Nutzern die Konfiguration von Funktionen zur Unschärfe-Reduzierung bei dynamischen Inhalten. Es beinhaltet ELMB und ELMB SYNC je nach Eingangssignal und Bildfrequenzbedingungen.</p> <p>ELMB ELMB eliminiert Screen Tearing, reduziert Ghosting und minimiert Bewegungsunschärfe beim Spielen.</p>	<p>1. Bitte schalten Sie zur Aktivierung von ELMB zunächst VRR aus. 2. Erfordert eine Bildfrequenz von mehr als 85 Hz. 3. Wenn ELMB aktiviert ist, sind die folgenden Funktionen nicht verfügbar: Var. Bildfrequenz, ELMB SYNC (optional), Helligkeit, Kontrollen, ASCR, Blaulichtfilter, PIP/PBP, Variabler OD, HDR-Einstellung</p>
ELMB-Einst.	ELMB SYNC	<p>ELMB Sync ELMB SYNC ermöglicht Ihnen die Aktivierung der Reduzierung von Bewegungsunschärfe, wenn Var. Bildfrequenz (VRR) auf EIN gesetzt ist. Unterstützt die Eliminierung von Screen Tearing, die Reduzierung von Ghosting und die Minimierung von Bewegungsunschärfe bei dynamischen Spielen.</p>	<p>Wenn ELMB SYNC aktiviert ist, sind die folgenden Funktionen nicht verfügbar: ELMB (optional), Helligkeit, Kontrollen, ASCR, Blaulichtfilter, PIP/PBP (optional), HDR-Einstellung.</p>
ELMB-Einst.	Klarheits-Niveau	<p>ELMB SYNC ermöglicht Ihnen die Aktivierung der Reduzierung von Bewegungsunschärfe, wenn Var. Bildfrequenz (VRR) auf EIN gesetzt ist. Unterstützt die Eliminierung von Screen Tearing, die Reduzierung von Ghosting und die Minimierung von Bewegungsunschärfe bei dynamischen Spielen.</p> <p>Klarheits-Niveau Passt die Schärfe des ELMB-Effekts an. Es gibt 5 Klarheitsstufen, damit Sie die Bewegungsklarheit fein basierend auf Ihren Vorlieben anpassen können.</p>	<p>Wenn Klarheits-Niveau oder Klarheits-Position aktiviert ist, sind die folgenden Funktionen nicht verfügbar: Var. Bildfrequenz, ELMB SYNC (optional), Helligkeit, Kontrollen, ASCR, Blaulichtfilter, PIP/PBP (optional), Variabler OD, HDR-Einstellung</p>
ELMB-Einst.	Klarheits-Position	<p>Klarheits-Position Passt an, wo der Effekt zur Reduzierung von Unschärfe erscheint. Wählen Sie entsprechend Ihrem Inhalt zwischen 3 Stufen: Oben, Mittel oder Unten.</p>	

Menüoption		Beschreibung	Anmerkung
GamePlus	FPS-Zähler	Die GamePlus-Funktion bietet eine Reihe von integrierten Gaming-Werkzeugen zur Verbesserung Ihres Spielerlebnisses. Dies beinhaltet die folgenden Funktionen:  FPS-Zähler Zeigt die Echtzeit-FPS (Bilder pro Sekunde), um zu zeigen, wie ruckelfrei das Spiel läuft. Sie können wählen, ob die FPS als Zahl oder Balkendiagramm am Bildschirm angezeigt werden sollen.	
GamePlus	Fadenkreuz	Fadenkreuz Bietet 6 integrierte Fadenkreuz-Stile, damit Sie denjenigen wählen können, der am besten zu Ihrem Spiel passt. Beinhaltet zudem eine Option Dynamisches Fadenkreuz, die das Fadenkreuz automatisch basierend auf dem Gameplay anpasst.	
GamePlus	Scharfschütze	Scharfschütze Der Scharfschützenmodus ist auf Egoshooter ausgelegt (nur verfügbar, wenn HDR AUS ist). Sie können zwischen drei Vergrößerungsstufen — 1,2-fach, 1,5-fach und 2,0-fach — mit verschiedenen Ausrichtungsstilen wählen.	
GamePlus	Timer	Timer Zeigt einen Countdown-Timer links oben am Bildschirm, damit Sie Ihr Gameplay und Ihre Ruhezeiten verfolgen können.	
GamePlus	Stoppuhr	Sie können zwischen folgenden voreingestellten Zeiträumen wählen: 30:00, 40:00, 50:00, 60:00 oder 90:00 Minuten.  Stoppuhr Zeigt eine Stoppuhr links oben am Bildschirm, damit Sie die beim Spielen oder bei anderen Aktivitäten verstrichene Zeit verfolgen können. Die Stoppuhr beginnt bei 00:00 und zählt hoch, bis sie manuell gestoppt wird.	
GamePlus	Anzeigeausrichtung	Anzeigeausrichtung Anzeigeausrichtungslinien auf allen vier Seiten des Bildschirms helfen Ihnen bei der präziseren und einfacheren Ausrichtung mehrerer Monitore.	

Menüoption		Beschreibung	Anmerkung
GameVisual	Landsch.-Mod.	GameVisual bietet mit Hilfe von ASUS GameVisual™ Video Intelligence Technology eine Reihe voreingestellter Anzeigemodi, die für verschiedene Nutzungsszenarien optimiert sind. Wechseln Sie entsprechend Ihrem Inhalt einfach zwischen den Modi.	
GameVisual	Rennmodus	Landsch.-Mod. Optimiert für die Anzeige von Landschaften und Outdoor-Fotos.	
GameVisual	Kinomodus	Rennmodus Ideal geeignet für schnelle Rennspiele.	
GameVisual	RTS/RPGmodus	Kinomodus Ideal zum Ansehen von Filmen und Kinoinhalten.	
GameVisual	FPSmodus	RTS/RPGmodus Entwickelt für Echtzeit-Strategie- und Rollenspiele.	
GameVisual	sRGBmodus	FPSmodus Angepasst für Egoshoooter, um die Sichtbarkeit in dunklen Szenen zu verbessern.	
GameVisual	MOBAmodus	sRGBmodus Perfekt für die Anzeige von Fotos und Grafiken mit exakter Farbwiedergabe.	
GameVisual	Nachtsicht	MOBAmodus Ideale Wahl für Multiplayer-Online-Battle-Arena-Spiele.	
GameVisual	Anwendermodus	Nachtsicht Verbessert die Sichtbarkeit in dunklen Umgebungen oder bei schlecht ausgeleuchteten Szenen.	
Shadow Boost	Dynam. Schattenverst./ Stufe 3/Stufe 2/ Stufe 1/Aus	Anwendermodus Ermöglicht die manuelle Anpassung weiterer Bildeinstellungen, wie Helligkeit, Kontrast und Farbe.	
ASUS DisplayWidget Center	QR-Code	Verbessert die Sichtbarkeit in dunklen Bereichen durch Anpassung der Gamma-Kurve des Monitors, damit dunkle Szenen und Objekte besser zu erkennen sind, ohne dass hellere Bereiche überbelichtet werden. Bietet drei Stufen (Stufe 1/2/3) zur Anpassung entsprechend Ihren Vorlieben. Beinhaltet eine Option Dynam. Schattenverst., die dunkle Szenen automatisch basierend auf dem Inhalt optimiert.	
		Siehe Seite X	

### 3.1.2.2 Bildeintr.



Menüoption		Beschreibung	Anmerkung
Helligkeit	Verstellbar von 0 bis 100	Zur Anpassung der Bildschirmhelligkeit. Wenn HDR aktiviert ist, wird nur die Anpassung über HDR-Helligkeit unterstützt.	ELMB-Funktion wird nicht unterstützt.
Kontrast	Verstellbar von 0 bis 100	Zur Anpassung des Kontrasts, um Bilddetails und Tiefe zu verbessern.	Nicht anpassbar im HDR-Modus.
HDR-Einstellung	Gaming HDR	<p>Funktionsbeschreibung: Liefert sattere Details und realistischere Farben, insbesondere in Szenen mit starkem Kontrast zwischen hellen und dunklen Bereichen.</p> <p>Gaming HDR: Ein Modus für Gamer.            Cinema HDR: Ideal zum Ansehen von Filmen und Kinoinhalten.            Console HDR: Angepasst für Spielkonsolen.</p>	<p>1. Im HDR-Modus wird die Helligkeit automatisch angepasst und kann nicht manuell eingestellt werden.</p> <p>2. Wenn HDR aktiviert ist, sind die folgenden Funktionen nicht verfügbar: ELMB, Scharfschütze, GameVisual, Shadow Boost (Schattenverstärkung), Helligkeit, Kontrast, Blaulichtfilter, ASCR, Farbtemp., Display Farbraum, Sättigung, PIP/PBP (optional), Energiesparmodus.</p>
HDR-Einstellung	Cinema HDR		
HDR-Einstellung	Console HDR		
HDR-Einstellung	Helligkeit Einstellbar	Standardmäßig erfolgt die Helligkeitseinstellung im HDR-Modus automatisch. Die Aktivierung dieser Funktion ermöglicht eine manuelle Helligkeitsanpassung.	
HDR-Einstellung	HDR Einstellbar	Sie können die Intensität des HDR-Effekts anpassen. HDR Einstellbar ist aktiviert, die folgenden Einstellungen können angepasst werden: Helligkeit, Kontrast, Farbtemperatur und Sättigung.	Wenn diese Funktion aktiviert ist, sind die folgenden Funktionen nicht verfügbar: ELMB, Scharfschütze, Nachtsicht, GameVisual, Shadow Boost (Schattenverstärkung), Blaulichtfilter, Energiesparmodus, ASCR, Display Farbraum.
ASCR	Ein/Aus	Passt den Kontrast dynamische an, ideal für Videos oder hochdynamische Szenen, verbessert Tiefe und Schichtung von Bildern.	Wenn diese Funktion aktiviert ist, können ELMB, ELMB SYNC und ELMB-Einst. nicht verwendet werden.

Menüoption		Beschreibung	Anmerkung
Kontrollen	16:9 Vollbild	Füllt den Bildschirm durch Strecken des Bildes ohne Beibehaltung des Bildformats. Das Bild wird größer, aber vielleicht verzerrt, was sich auf das Betrachtungserlebnis auswirken kann.	<p>1. Das Seitenverhältnis 16:9 erzielt nur dann bessere Ergebnisse, wenn die Vollbildauflösung eine 24,5- oder 27-Zoll-Anzeige simuliert.</p> <p>2. FPS-Game-Größe; Sie können zudem Punkt-zu-Punkt-Skalierung in Windows-Anzeigeeinstellungen wählen.</p> <p>3. Wenn diese Funktion aktiviert ist, werden die folgenden Funktionen deaktiviert: VRR, ELMB, ELMB SYNC.</p>
Kontrollen	16:9-27-Zoll-Simulation	Zeigt das Bild in einer 27-Zoll-Größe und behält das Bildformat verzerrungsfrei bei, wobei das Bild kleiner erscheint.	
Kontrollen	16:9-24,5-Zoll-Simulation	Zeigt das Bild in einer 24,5-Zoll-Größe und behält das Bildformat verzerrungsfrei bei, wobei das Bild kleiner erscheint.	
Kontrollen	16:9-Äquivalent	Skaliert das Bild unter Beibehaltung des originalen Bildformats hoch, um Verzerrungen zu vermeiden, was jedoch möglicherweise schwarze Balken zur Folge hat.	
Kontrollen	16:9 Punkt für Punkt	Der native 16:9-Modus bildet Pixel direkt ab, um Klarheit und Bildformat beizubehalten. Bei Bildern in geringer Auflösung werden möglicherweise schwarze Balken angezeigt.	
Kontrollen	Quadratisch Vollbild	Streckt das Bild, um den gesamten Bildschirm auszufüllen, ohne das Bildformat beizubehalten. Das Bild wird größer, aber vielleicht verzerrt, was sich auf das Betrachtungserlebnis auswirken kann.	
Kontrollen	Quadratisch Äquivalent	Skaliert das Bild unter Beibehaltung des originalen Bildformats hoch, um Verzerrungen zu vermeiden, was jedoch möglicherweise schwarze Balken zur Folge hat.	
Kontrollen	Quadratisch Punkt für Punkt	Zeigt das Bild ohne Skalierung oder Streckung in seiner Originalauflösung.	
Kontrollen	21:9 Vollbild	Füllt den Bildschirm durch Strecken des Bildes ohne Beibehaltung des Bildformats. Das Bild wird größer, aber vielleicht verzerrt, was sich auf das Betrachtungserlebnis auswirken kann.	
Kontrollen	21:9 Punkt für Punkt	Der native 21:9-Modus bildet Pixel direkt ab, um Klarheit und Bildformat beizubehalten. Bei Bildern in geringer Auflösung werden möglicherweise schwarze Balken angezeigt.	

Menüoption		Beschreibung	Anmerkung
Blaulichfilter	Stufe 4/ Stufe 3/ Stufe 2/ Stufe 1/AUS	<p>1. Stufe 1 bis 4: Je höher die Stufe, desto stärker der Effekt des Blaulichtfilters, was zu weniger blauem Streulicht führt.</p> <p>2. Stufen- und Helligkeitsanpassung: Nutzer können die Helligkeit zwischen Stufe 1 und 3 anpassen.</p> <p>3. Stufe 4 ist die optimale Standardeinstellung, die mit den Standards von TÜV Low Blue Light konform ist. Allerdings kann die Helligkeit nicht angepasst werden.</p>	<p>1. Wenn diese Funktion aktiviert ist, werden die folgenden Funktionen deaktiviert: ELMB, ELMB SYNC.</p> <p>2. Wenn diese Funktion aktiviert ist, wendet das System automatisch die Standardeinstellungen des Wettbewerbsmodus an.</p>
Intelligenter Pixel	Stufe 3/ Stufe 2/ Stufe 1/AUS	Intelligenter Pixel verbessert Gesamtbilddetails für klarere und lebendigere Grafik in Echtzeit.	
VividPixel	Verstellbar von 0 bis 100	Verbessert Bildkanten und -details zur Verbesserung der Bildklarheit.	

### 3.1.2.3 Farbe

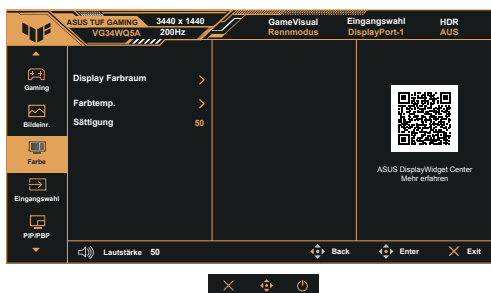

Menüoption			Beschreibung	Anmerkung
Display Farbraum	sRGB	-	Zur Auswahl des Farbraums für die Monitorfarbausgabe.	
Display Farbraum	DCI-P3	-		
Display Farbraum	Breites Spektrum	-		
Farbtemp.	Warm	-	Diese Funktion verfügt über vier voreingestellte Farbmodi: Warm, Normal, Kühl und Benutzer.	-
Farbtemp.	Normal	-		-
Farbtemp.	Kühl	-		-
Farbtemp.	Benutzer	R Verstellbar von 0 bis 100		Unterstützt vom Nutzer anpassbare Einstellungen der Farbtemperatur.
Farbtemp.	Benutzer	G Verstellbar von 0 bis 100		
Farbtemp.	Benutzer	B Verstellbar von 0 bis 100		
Sättigung	Verstellbar von 0 bis 100	-	Möglich sind Werte zwischen 0 und 100.	



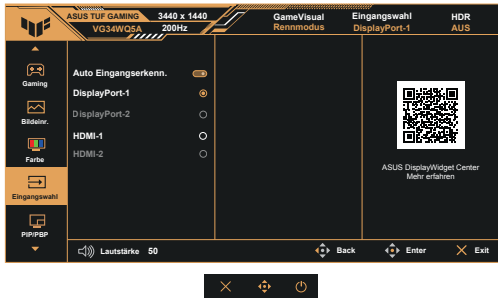



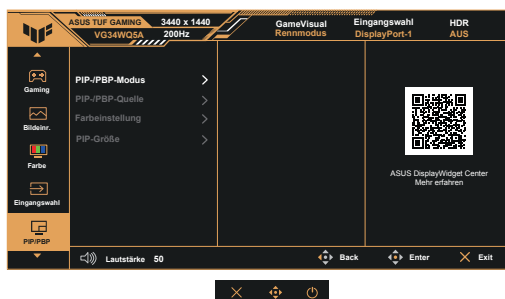

### 3.1.2.4 Eingangswahl































Menüoption		Beschreibung	Anmerkung
Auto Eingangserkenn.	Ein/Aus	Erkennt nach dem Einschalten automatisch das Signal und schaltet die Eingangsquelle um.	
DisplayPort-1	Zur Auswahl der Eingangsquelle nach Bedarf.	Wählen Sie DisplayPort-1 als Videoeingangsquelle.	
DisplayPort-2		Wählen Sie DisplayPort-2 als Videoeingangsquelle.	
HDMI-1		Wählen Sie HDMI-1 als Videoeingangsquelle.	
HDMI-2		Wählen Sie HDMI-2 als Videoeingangsquelle.	

### 3.1.2.5 PIP/PBP-Einst.



Menüoption	Beschreibung	Anmerkung	
PIP-/PBP-Modus		Wählen Sie den PIP/PBP-Anzeigemodus.	
PIP-/PBP-Modus		Wählen Sie den PIP/PBP-Anzeigemodus. Wenn PIP/PBP eingeschaltet ist, wird Dynam. Schattenverst. deaktiviert und Shadow Boost (Schattenverstärkung) ausgeschaltet.	
PIP-/PBP-Modus		Wählen Sie den PIP/PBP-Anzeigemodus. Wenn PIP/PBP eingeschaltet ist, wird Dynam. Schattenverst. deaktiviert und Shadow Boost (Schattenverstärkung) ausgeschaltet.	
PIP-/PBP-Modus		Wählen Sie den PIP/PBP-Anzeigemodus. Wenn PIP/PBP eingeschaltet ist, wird Dynam. Schattenverst. deaktiviert und Shadow Boost (Schattenverstärkung) ausgeschaltet.	
PIP-/PBP-Modus		Wählen Sie den PIP/PBP-Anzeigemodus. Wenn PIP/PBP eingeschaltet ist, wird Dynam. Schattenverst. deaktiviert und Shadow Boost (Schattenverstärkung) ausgeschaltet.	
PIP-/PBP-Modus		Wählen Sie den PIP/PBP-Anzeigemodus. Wenn PIP/PBP eingeschaltet ist, wird Dynam. Schattenverst. deaktiviert und Shadow Boost (Schattenverstärkung) ausgeschaltet.	
PIP-/PBP-Modus		Wählen Sie den PIP/PBP-Anzeigemodus. Wenn PIP/PBP eingeschaltet ist, wird Dynam. Schattenverst. deaktiviert und Shadow Boost (Schattenverstärkung) ausgeschaltet.	
PIP-/PBP-Modus		Wählen Sie den PIP/PBP-Anzeigemodus. Wenn PIP/PBP eingeschaltet ist, wird Dynam. Schattenverst. deaktiviert und Shadow Boost (Schattenverstärkung) ausgeschaltet.	

Menüoption		Beschreibung	Anmerkung
PIP-/PBP-Quelle		Wählen Sie die Videoeingangsquelle zwischen DisplayPort-1, DisplayPort-2, HDMI-1 und HDMI-2.	
PIP-/PBP-Quelle		Wählen Sie die Videoeingangsquelle zwischen DisplayPort-1, DisplayPort-2, HDMI-1 und HDMI-2.	
PIP-/PBP-Quelle		Wählen Sie die Videoeingangsquelle zwischen DisplayPort-1, DisplayPort-2, HDMI-1 und HDMI-2.	
PIP-/PBP-Quelle		Wählen Sie die Videoeingangsquelle zwischen DisplayPort-1, DisplayPort-2, HDMI-1 und HDMI-2.	
PIP-/PBP-Quelle		Wählen Sie die Videoeingangsquelle zwischen DisplayPort-1, DisplayPort-2, HDMI-1 und HDMI-2.	
PIP-/PBP-Quelle		Wählen Sie die Videoeingangsquelle zwischen DisplayPort-1, DisplayPort-2, HDMI-1 und HDMI-2.	
PIP-/PBP-Quelle		Wählen Sie die Videoeingangsquelle zwischen DisplayPort-1, DisplayPort-2, HDMI-1 und HDMI-2.	
PIP-/PBP-Quelle		Wählen Sie die Videoeingangsquelle zwischen DisplayPort-1, DisplayPort-2, HDMI-1 und HDMI-2.	
PIP-/PBP-Quelle		Wählen Sie die Videoeingangsquelle zwischen DisplayPort-1, DisplayPort-2, HDMI-1 und HDMI-2.	
PIP-/PBP-Quelle		Wählen Sie die Videoeingangsquelle zwischen DisplayPort-1, DisplayPort-2, HDMI-1 und HDMI-2.	

Menüoption		Beschreibung	Anmerkung
PIP-/PBP-Quelle		Wählen Sie die Videoeingangsquelle zwischen DisplayPort-1, DisplayPort-2, HDMI-1 und HDMI-2.	
PIP-/PBP-Quelle		Wählen Sie die Videoeingangsquelle zwischen DisplayPort-1, DisplayPort-2, HDMI-1 und HDMI-2.	
PIP-/PBP-Quelle		Wählen Sie die Videoeingangsquelle zwischen DisplayPort-1, DisplayPort-2, HDMI-1 und HDMI-2.	
PIP-/PBP-Quelle		Wählen Sie die Videoeingangsquelle zwischen DisplayPort-1, DisplayPort-2, HDMI-1 und HDMI-2.	
Farbeinstellung		Stellen Sie den GameVisual-Modus für jedes PIP/PBP-Fenster ein.	
Farbeinstellung		Stellen Sie den GameVisual-Modus für jedes PIP/PBP-Fenster ein.	
Farbeinstellung		Stellen Sie den GameVisual-Modus für jedes PIP/PBP-Fenster ein.	
Farbeinstellung		Stellen Sie den GameVisual-Modus für jedes PIP/PBP-Fenster ein.	
Farbeinstellung		Stellen Sie den GameVisual-Modus für jedes PIP/PBP-Fenster ein.	
Farbeinstellung		Stellen Sie den GameVisual-Modus für jedes PIP/PBP-Fenster ein.	
Farbeinstellung		Stellen Sie den GameVisual-Modus für jedes PIP/PBP-Fenster ein.	
Farbeinstellung		Stellen Sie den GameVisual-Modus für jedes PIP/PBP-Fenster ein.	
Farbeinstellung		Stellen Sie den GameVisual-Modus für jedes PIP/PBP-Fenster ein.	
Farbeinstellung		Stellen Sie den GameVisual-Modus für jedes PIP/PBP-Fenster ein.	
Farbeinstellung		Stellen Sie den GameVisual-Modus für jedes PIP/PBP-Fenster ein.	
Farbeinstellung		Stellen Sie den GameVisual-Modus für jedes PIP/PBP-Fenster ein.	
Farbeinstellung		Stellen Sie den GameVisual-Modus für jedes PIP/PBP-Fenster ein.	
Farbeinstellung		Stellen Sie den GameVisual-Modus für jedes PIP/PBP-Fenster ein.	
PIP-Größe	Klein	Zum Anpassen der PIP-Größe auf „Klein“, „Mittel“ oder „Groß“.	
PIP-Größe	Mittel	Zum Anpassen der PIP-Größe auf „Klein“, „Mittel“ oder „Groß“.	
PIP-Größe	Groß	Zum Anpassen der PIP-Größe auf „Klein“, „Mittel“ oder „Groß“.	

### 3.1.2.6 MyFavorite



Menüoption		Beschreibung	Anmerkung
Schnellmenü	Modus 1 oder Modus 2 oder Modus 3 oder Modus 4	Das Schnellmenü ermöglicht Ihnen die Zuweisung Ihrer Lieblingsmonitoreinstellungen auf vier Modi (Modus 1 bis 4) für schnelleren Zugriff während der Nutzung.	
Verkn.		Konfigurieren Sie die Funktionen der Verknüpfungstasten des Monitors.	
Verkn.		Konfigurieren Sie die Funktionen der Verknüpfungstasten des Monitors.	
Verkn.		Konfigurieren Sie die Funktionen der Verknüpfungstasten des Monitors.	
Verkn.		Konfigurieren Sie die Funktionen der Verknüpfungstasten des Monitors.	
Verkn.		Konfigurieren Sie die Funktionen der Verknüpfungstasten des Monitors.	
Benutzerdefinierte Einstellung	Eig. Einst.-1 oder Eig. Einst.-2.	Zum Laden oder Speichern aller Monitoreinstellungen, um schnell zwischen verschiedenen Nutzungsszenarien umzuschalten.	

### 3.1.2.7 System-Einstell.

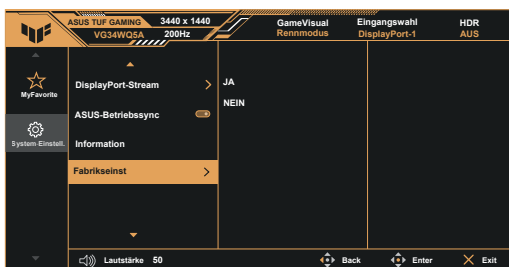
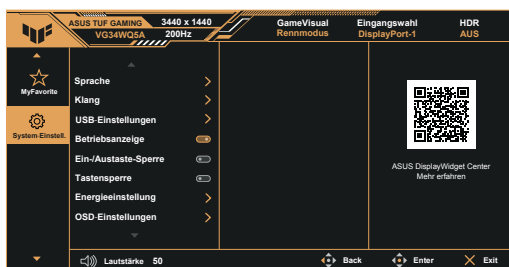

Menüoption		Beschreibung	Anmerkung
Sprache	Sprachauswahl	Unterstützt 23 Sprachen: Englisch, Französisch, Deutsch, Italienisch, Spanisch, Niederländisch, Portugiesisch, Russisch, Tschechisch, Koreatisch, Polnisch, Rumänisch, Ungarisch, Türkisch, Vereinfachtes Chinesisch, Traditionelles Chinesisch, Japanisch, Koreanisch, Thai, Indonesisch, Persisch, Ukrainisch und Vietnamesisch.	
Klang	Lautstärke	Verstellbar von 0 bis 100	
	Stummschalten	Zum Ein- oder Ausschalten des Monitortons.	
	Klangquelle	Wählen Sie die Klangquelle von Hauptbild oder Teilbildern.	
USB-Einstellungen	USB-Hub	Ein/Aus	
Betriebsanzeige	Ein/Aus	Zum Ein- oder Ausschalten der LED-Betriebsanzeige.	
Ein-/Austaste-Sperre	Ein/Aus	Zum Ein- oder Ausschalten der Ein-/Austaste.	
Tastensperre	Ein/Aus	Alle Funktionstasten sind deaktiviert. Halten Sie die Fünf-Wege-Taste zur Freigabe fünf Sekunden lang gedrückt.	

Menüoption		Beschreibung	Anmerkung
Energieeinstellung	Leistungsmodus	Bietet bessere Leistung, verbraucht aber mehr Strom.	
	Energiesparmodus	Begrenzt Helligkeit und Funktionen zum Energiesparen. HDR muss vor Aktivierung ausgeschaltet werden; diese Erinnerung erscheint bei der Helligkeitsanpassung.	
OSD-Einstellungen	OSD-Position	Zur Anpassung der horizontalen und vertikalen Position des OSD-Menüs.	
	OSD-Abschaltzeit	Zur Anpassung der Menüanzeigedauer zwischen 10 und 120 Sekunden.	
	OSD-Größe	Normal oder Groß.	
	Transparenz	Zur Anpassung der OSD-Hintergrundtransparenz.	
	DDC/CI	Zum Ein- oder Ausschalten der Kommunikation zwischen Monitor und Computer (automatisch mit variabler Bildfrequenz aktiviert).	
DisplayPort-Stream	DisplayPort 1.2 oder DisplayPort 1.4	Wählen Sie DisplayPort 1.2 oder DisplayPort 1.4 basierend auf der Grafikkarte.	
ASUS-Betriebssync	Ein/Aus	Schaltet den Monitor und die verbundenen Geräte automatisch ein oder aus (kompatibel mit Apple TV, PlayStation, Xbox, Switch und mehr).	
Information	-	Zeigt die aktuelle Auflösung, Bildfrequenz und andere Informationen des Monitors.	
Fabrikseinst	Ja oder Nein	Zum Zurücksetzen aller Einstellungen auf ihre werkseitigen Standardwerte.	

## 3.2 DisplayWidget Center

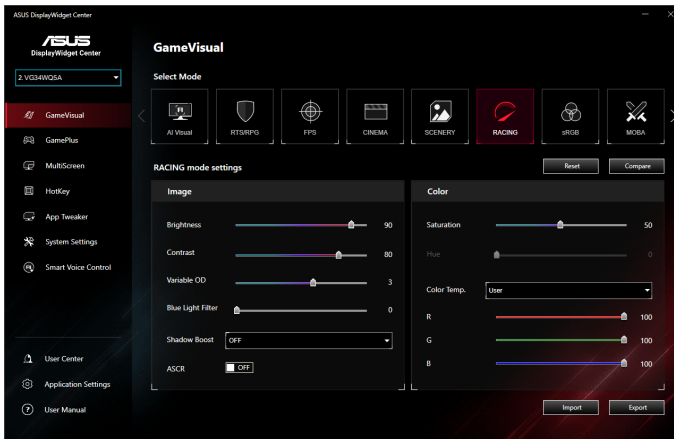

ASUS DisplayWidget Center ist ein Windows-basierte Dienstprogramm für ASUS-Monitore. Es ermöglicht Nutzern die Anpassung von Monitoreinstellungen direkt über ihren Desktop mittels Maus, sodass keine Schaltflächen im OSD benötigt werden. Dies rationalisiert die Konfiguration von Farbe, Helligkeit, Kontrast und anderen erweiterten Funktionen.

### Systemvoraussetzungen

\*Betriebssystem: Windows 10 (64 Bit) oder Windows 11 (64 Bit)

\*Unterstützte Modelle: Bitte prüfen Sie den Treiberabschnitt auf der ASUS-Support-Site (<https://www.asus.com/support/>), indem Sie Ihr Monitormodell aufrufen.

### Herunterladen und installieren

1. Rufen Sie die Download-Seite von ASUS DisplayWidget Center auf.
2. Geben Sie Ihr Monitormodell in die Suchleiste ein (z. B. VG34WQ5A).
3. Treiber und Dienstprogramme auswählen → Betriebssystemversion wählen.
4. Laden Sie das Installationsprogramm von DisplayWidget Center herunter und entpacken Sie es.
5. Führen Sie die Einrichtungsdatei aus und befolgen Sie die Installationsschritte.
6. Nach der Installation erscheint ein Verknüpfungssymbol auf Ihrem Desktop.

## **Wesentliche Funktionen und Merkmale**

1. GameVisual-Modi: Zum Wechseln zwischen Landschaft, Rennen, Kino, FPS, RPG und anderen Farbvoreinstellungen.
2. GamePlus-Werkzeuge: Zur Aktivierung von Fadenkreuzen, FPS-Zähler, Scharfschütze, Timer und Anzeigeausrichtungswerkzeugen.
3. Farbanpassung: Zur Feinabstimmung von Helligkeit, Kontrast, Sättigung und Gamma direkt von Ihrem PC aus.
4. Mehrfachbildschirmwerkzeuge: Zum Organisieren und Teilen Ihres Desktop-Arbeitsbereichs mit Layout-Voreinstellungen.
5. Schnellastenanpassung: Zum Zuweisen von Verknüpfungen für den Schnellzugriff auf Einstellungen.
6. App-Sync: Wechselt die Monitoreinstellungen automatisch basierend auf laufenden Anwendungen.
7. Geräte- und Systeminformationen: Zur Anzeige von Echtzeit-System- und -Monitorinformationen.

## **Tipps für Nutzer**

1. Prüfen Sie immer über die offizielle ASUS-Website auf die neueste Version.
2. Wenn Sie Monitormodelle ändern, muss das Werkzeug möglicherweise erneut installiert werden.
3. Einige Funktionen und Merkmale können je nach Monitormodell und Bildschirmtyp variieren.

### 3.3 Technische Daten

<b>Modell</b>	<b>VG34WQ5A</b>
Gehäusefarben	Schwarz
Paneltyp	LCD
Hintergrundbeleuchtungstyp	ELED
Bildschirmgröße	34 Zoll W (86,4 cm)
Empfohlene Auflösung	3440 x 1440
Wiederholfrequenz	200 Hz
Bildformat	16:9
Helligkeit (typisch)	400 Nits (typisch)
Farbraum (sRGB)	sRGB 120%
Farbraum (DCIP3)	DCI-P3 95%
Eigenkontrastverhältnis (typisch)	4000:1
Blickwinkel (CR > 10)	178 ° (V) / 178 ° (H)
Anzeigefarben	16,7 Mio. Farben (8 Bit)
Reaktionszeit	1 ms (Grau zu Grau), 0,3 ms (min) + 1 ms MPRT
WHQL	Windows 10/11
Digitale Signalfrequenz	<p>WQHD Mode(3440*1440)</p> <p>DP: 300~300KHz/48~200Hz(V)</p> <p>HDMI: 48~250KHz(H)/48~120Hz(V)</p> <p>HD Mode(1720*720)</p> <p>DP: 400~400KHz(H)/48~400Hz(V)</p> <p>HDMI: 27~255KHz(H)/48~360Hz(V)</p>
Leistungsaufnahme	25W**
Energiesparmodus	< 0,5 W
Abgeschalteter Modus	< 0,3W
Spannung	100~240V, 50/60Hz, 1,5A
Temperatur (Betrieb)	0 bis 40°
Neigung	-5° bis +23°
Schwenkbar	NA
Drehbar	NA
Höhenverstellung	NA
I/O-Anschlüsse	<p>HDMI v2.0 x 2, DisplayPort v1.4 x 2</p> <p>USB x 2, USB UP x 1</p>
Lautsprecher	2 W x 2, Stereo

Phys. Abmessungen mit Ständer (B x H x T)	810 x 438 x 214 mm
Phys. Abmessungen ohne Ständer (B x H x T)	810 x 370 x 114 mm
Verpackungsabmessungen (B x H x T)	940 x 480 x 186 mm
Nettogewicht (ca.)	7,4 kg
Nettogewicht ohne Ständer	6,3 kg
Bruttogewicht (ca.)	9,8 kg

**\* Die technischen Daten können ohne vorherige Ankündigung geändert werden.**

**\*\* Messung einer Bildschirmhelligkeit von 200 Nits ohne Verbindung von Audio/USB/Kartenleser.**

### 3.4 Umrisse

Einheit: mm

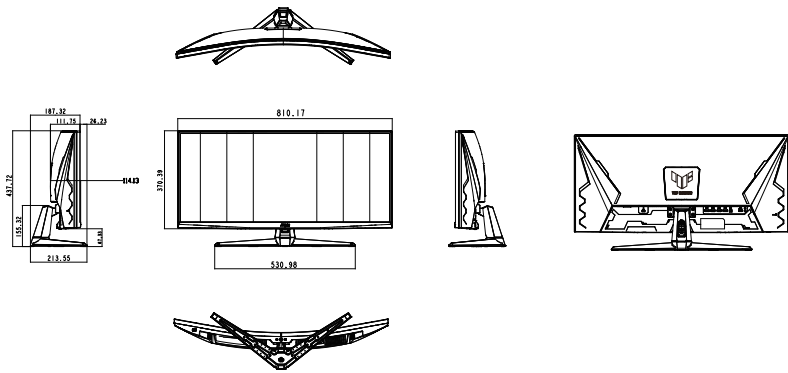

## 3.5 Fehlerbehebung (FAQ)

Problem	Lösungsvorschläge
Betriebsanzeige leuchtet nicht.	<ul style="list-style-type: none"><li>• Drücken Sie , um festzustellen, ob der Monitor eingeschaltet ist.</li><li>• Vergewissern sich, dass das Netzkabel richtig an Display und Steckdose angeschlossen ist.</li><li>• Prüfen Sie die Betriebsanzeige-Funktion im Hauptmenü. Wählen Sie zum Einschalten der Betriebs-LED „EIN“.</li></ul>
Die Strom-LED leuchtet bernsteinfarben, doch auf dem Display ist nichts zu sehen.	<ul style="list-style-type: none"><li>• Überprüfen Sie, ob PC und Monitor eingeschaltet sind.</li><li>• Überprüfen Sie, ob das Signalkabel ordnungsgemäß am Monitor und am PC eingesteckt ist.</li><li>• Sehen Sie nach, ob Pins im Signalkabel verbogen sind.</li><li>• Schließen Sie den PC an einen anderen Monitor an, um herauszufinden, ob der PC ordnungsgemäß funktioniert.</li></ul>
Das angezeigte Bild ist zu hell oder zu dunkel.	<ul style="list-style-type: none"><li>• Ändern Sie im OSD-Menü die Werte für Kontrast und Helligkeit.</li></ul>
Das Bild zittert oder Wellen sind zu sehen.	<ul style="list-style-type: none"><li>• Überprüfen Sie, ob das Signalkabel ordnungsgemäß am Monitor und am PC eingesteckt ist.</li><li>• Entfernen Sie elektrische Geräte, die Interferenzen verursachen können, aus der Nähe des Monitors.</li></ul>
Das Bild weist Farbfehler auf (Weiß wird nicht als Weiß angezeigt).	<ul style="list-style-type: none"><li>• Sehen Sie nach, ob Pins im Signalkabel verbogen sind.</li><li>• Setzen Sie das Gerät mittels OSD-Menü zurück.</li><li>• Ändern Sie die R/G/B-Einstellungen oder die Farbtemperatur im OSD-Menü.</li></ul>
Kein Ton bzw. Ton zu leise.	<ul style="list-style-type: none"><li>• Ändern Sie die Lautstärke am Monitor und am PC.</li><li>• Vergewissern Sie sich, dass die Soundkarte im PC ordnungsgemäß installiert und aktiviert ist.</li></ul>

## 3.6 Unterstützte Timings

### Timing-Unterstützung

Timing	Auflösung	HDMI	DP
PC-Timing	640x480-60Hz	V	V
PC-Timing	640x480-75Hz	V	V
PC-Timing	800x600-60Hz	V	V
PC-Timing	800x600-75Hz	V	V
PC-Timing	1024x768-60Hz	V	V
PC-Timing	1024x768-75Hz	V	V
PC-Timing	1280x960-60Hz	V	V
PC-Timing	1280x720-60Hz	V	V
PC-Timing	1280x1024-60Hz	V	V
PC-Timing	1600x900-60Hz	V	V
PC-Timing	1600x1200-60Hz	V	V
PC-Timing	1920x1080-60Hz	V	V
Videotiming	640x480-60Hz	V	V
Videotiming	720x480-60Hz	V	V
Videotiming	720x480-60Hz	V	V
Videotiming	720x576-50Hz 16:9	V	V
Videotiming	720x576-50Hz 4:3	V	V
Videotiming	1280x720-50Hz	V	V
Videotiming	1280x720-60Hz	V	V
Videotiming	1920x1080-24Hz	V	V
Videotiming	1920x1080-25Hz	V	V
Videotiming	1920x1080-30Hz	V	V
Videotiming	1920x1080-50Hz	V	V
Videotiming	1920x1080-60Hz	V	V
Videotiming	1920x1080-120Hz	V	V
Videotiming	1920x1080-100Hz	V	V
Videotiming	3840x2160-24Hz	V	-
Videotiming	3840x2160-25Hz	V	-
Videotiming	3840x2160-30Hz	V	-
Videotiming	3840x2160-50Hz	V	-
Videotiming	3840x2160-60Hz	V	-

## Timing von 27-Zoll-Simulationen

Timing	Auflösung	HDMI	DP
Detail-Timing	1280x720-60Hz	V	V
Detail-Timing	1280x720-120Hz	V	V
Detail-Timing	1280x720-400Hz	V	V
Detail-Timing	1280x720-240Hz	V	V
Detail-Timing	1280x720-360Hz	V	V
Detail-Timing	2560x1440-60Hz	V	V
Detail-Timing	2560x1440-120Hz	V	V
Detail-Timing	2560x1440-144Hz	V	V
Detail-Timing	1920x1080-165Hz	V	V
Detail-Timing	1920x1080-200Hz	V	V
Detail-Timing	2560x1440-120Hz	-	-
Detail-Timing	2560x1440-165Hz	-	V
Detail-Timing	2560x1440-200Hz	-	V

## Timing von 24,5-Zoll-Simulationen

Timing	Auflösung	HDMI	DP
Detail-Timing	1168x656-60Hz	V	V
Detail-Timing	1168x656-400Hz	V	V
Detail-Timing	1168x656-120Hz	V	V
Detail-Timing	2344x1320-60Hz	V	V
Detail-Timing	2344x1320-120Hz	V	V
Detail-Timing	2344x1320-200Hz	-	V
Detail-Timing	2560x1440-60Hz	V	V
Detail-Timing	2560x1440-120Hz	V	V

## Timing von Rechtecksignalen

Timing	Auflösung	HDMI	DP
Detail-Timing	800x600-400Hz	V	V
Detail-Timing	1024x768-400Hz	V	V
Detail-Timing	960x720-400Hz	V	V
Detail-Timing	1280x960-200Hz	V	V
Detail-Timing	1024x768-200Hz	V	V
Detail-Timing	1728x1080-200Hz	V	V
Detail-Timing	1920x1440-200Hz	V	V
Detail-Timing	1440x1080-200Hz	V	V
Detail-Timing	1152x864-200Hz	V	V
Detail-Timing	2560x1440-60Hz	V	V
Detail-Timing	2560x1440-120Hz	V	V

## Timing 21:9

Timing	Auflösung	HDMI	DP
Detail-Timing	1720x720-60Hz	✓	✓
Detail-Timing	1720x720-400Hz	✓	✓
Detail-Timing	1720x720-120Hz	✓	✓
Detail-Timing	1720x720-240Hz	✓	✓
Detail-Timing	1720x720-360Hz	✓	✓
Detail-Timing	3440x1440-60Hz	✓	✓
Detail-Timing	2560x1440-60Hz	✓	✓
Detail-Timing	2560x1440-120Hz	✓	✓
Detail-Timing	3440x1440-100Hz	✓	-
Detail-Timing	3440x1440-120Hz	-	✓
Detail-Timing	3440x1440-144Hz	-	✓
Detail-Timing	3440x1440-200Hz	-	✓

## PBP/PIP-Timing

Timing	Auflösung	HDMI	DP
Detail-Timing	1720x1440-60Hz	✓	✓
Detail-Timing	2560x1440-60Hz	✓	✓
Detail-Timing	880x1440-60Hz	✓	✓
Detail-Timing	2560x1440-60Hz	✓	✓
Detail-Timing	2560x1440-60Hz	✓	✓
Detail-Timing	3440x1440-60Hz	✓	✓

**\* Die nicht oben aufgelisteten Modi werden u. U. nicht unterstützt.  
Für optimale Auflösung empfiehlt sich ein in den obigen Tabellen  
aufgeführter Modus.**