

≡ ECOFLOW

EcoFlow DELTA 2 Intelligenter Zusatz-Akku Benutzerhandbuch

V1.0

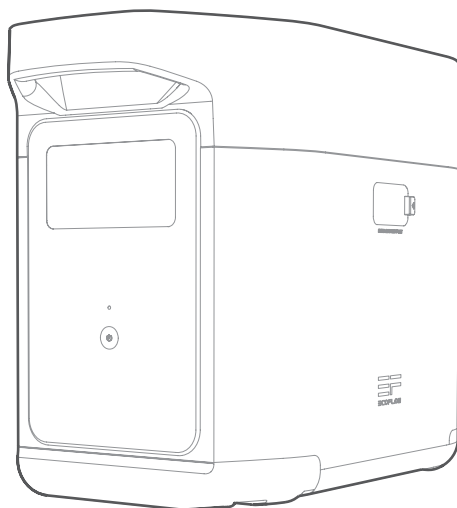

Haftungsausschluss

Lesen Sie diese Bedienungsanleitung sorgfältig durch, bevor Sie das Produkt verwenden, um sicherzustellen, dass Sie das Produkt vollständig verstehen und es richtig verwenden können. Bewahren Sie diese Bedienungsanleitung nach dem Lesen zum späteren Nachschlagen gut auf. Die unsachgemäße Verwendung dieses Produkts kann zu schweren Verletzungen bei Ihnen oder anderen Personen sowie zu Produkt- und Sachschäden führen. Sobald Sie dieses Produkt verwenden, wird davon ausgegangen, dass Sie alle Bedingungen und Inhalte dieses Dokuments verstehen, genehmigen und akzeptieren. EcoFlow haftet nicht für Schäden, die dadurch entstehen, dass der Nutzer das Produkt nicht in Übereinstimmung mit dieser Bedienungsanleitung verwendet.

In Übereinstimmung mit den Gesetzen und Vorschriften behält sich EcoFlow das Recht auf die endgültige Auslegung dieses Dokuments und aller Dokumente, die zu dem Produkt gehören, vor. Dieses Dokument kann ohne vorherige Ankündigung geändert (aktualisiert, überarbeitet oder beendet) werden. Bitte besuchen Sie die offizielle Website von EcoFlow, um die neuesten Produktinformationen zu erhalten.

Inhalt



Spezifikationen	1
Sicherheitshinweise	2
Lieferumfang	3
Produktdetails	3
Überblick	3
LCD-Bildschirm	4
Ein-/Ausschalten	5
Verwendung	5
Mit der DELTA 2 Max	5
Mit dem Smart Generator	6
Lagerung und Wartung	6
Häufig gestellte Fragen	7
Fehlerbehebung	7

Spezifikationen

Allgemeine Informationen	
Modell	EFD350-EB
Gewicht	Etwa 19 kg
Abmessung	464 × 235 × 283 mm
Kapazität	2.048 Wh
Eingang	
Eingangsanschluss für Zusatz-Akku	51,2 V=2.000 W Max (duale X-Stream- und Solarladung)
Ausgang	
Ausgangsanschluss für Zusatz-Akku	51,2 V=3.200 W Max
Informationen zum Akku	
Akkutyp	LFP
Lebensdauer	3.000 Zyklen bis 80 % + Kapazität
Schutztyp	Überspannungsschutz, Überlastschutz, Überhitzungsschutz, Kurzschlusschutz, Niedrigtemperaturschutz, Niedrigspannungsschutz, Überstromschutz
Umgebungsbetriebstemperatur	
Optimale Betriebstemperatur	20 °C~30 °C
Entladetemperatur	-10 °C~45 °C
Ladetemperatur	0 °C~45 °C
Lagertemperatur	-10 °C~45 °C (Optimal: 20 °C ~ 30 °C)



Ob das Produkt geladen oder entladen werden kann, hängt von der tatsächlichen Temperatur des Akkus ab.



Sicherheitshinweise

Verwendung

1. Verwenden Sie das Produkt nicht in der Nähe einer Wärmequelle, z. B. eines offenen Feuers oder Heizofens.
2. Vermeiden Sie Kontakt mit Flüssigkeiten. Tauchen Sie das Produkt nicht in Wasser, und lassen Sie es nicht nass werden. Verwenden Sie das Produkt nicht im Regen oder in feuchten Umgebungen.
3. Verwenden Sie das Produkt nicht in einer Umgebung mit starker statischer Elektrizität/ Magnetfeldern.
4. Bauen Sie das Produkt nicht auseinander, und durchstechen Sie es nicht mit spitzen Gegenständen.
5. Vermeiden Sie die Verwendung von Drähten oder anderen Metallobjekten, die zu einem Kurzschluss führen können.
6. Verwenden Sie nur Original Komponenten oder -Zubehörteile. Wenn Sie Komponenten oder Zubehör austauschen müssen, besuchen Sie bitte für alle relevanten Informationen die offiziellen EcoFlow-Kanäle.
7. Beachten Sie bei der Verwendung des Produkts unbedingt die in dieser Bedienungsanleitung angegebene Umgebungstemperatur. Wenn die Temperatur zu hoch ist, kann dies zu einem Brand oder einer Explosion führen. Wenn die Temperatur zu niedrig ist, kann das die Leistung des Produkts stark beeinträchtigen oder zu Ausfällen führen.
8. Stellen Sie keine schweren Gegenstände auf das Produkt.
9. Den Lüfter während des Betriebs nicht gewaltsam zum Stillstand bringen.
10. Vermeiden Sie Schläge, Stürze und starke Vibrationen bei der Verwendung des Produkts. Schalten Sie im Fall eines schweren Schlags auf das Produkt sofort die Stromversorgung aus, und verwenden Sie das Produkt nicht weiter. Stellen Sie sicher, dass das Produkt während des Transports gut gesichert ist, um Vibrationen und Stöße zu vermeiden.
11. Wenn Sie das Produkt während des Gebrauchs versehentlich in Wasser fallen lassen, legen Sie es an einen sicheren, offenen Ort und lassen Sie es vollständig trocknen, ohne erneut damit in Kontakt zu kommen. Das getrocknete Produkt darf nicht mehr verwendet werden und muss gemäß Abschnitt « Hinweise zur Entsorgung » ordnungsgemäß entsorgt werden. Wenn das Produkt Feuer fängt, empfehlen wir, die Feuerlöcher in der folgenden Reihenfolge zu verwenden: Wasser oder Wassernebel, Sand, Löschdecke, Trockenpulver und schließlich einen Kohlendioxid-Feuerlöscher.
12. Entfernen Sie Schmutz an den Anschlüssen des Produkts mit einem trockenen Tuch.
13. Stellen Sie das Produkt auf eine ebene Oberfläche, um Schäden durch etwaiges Umkippen zu vermeiden. Wenn das Produkt umgekippt ist und dabei stark beschädigt wurde, schalten Sie es sofort aus, stellen Sie den Akku in einen offenen Bereich, halten Sie sie von brennbaren Materialien sowie Personen fern, und entsorgen Sie sie gemäß den vor Ort geltenden Gesetzen und Vorschriften.
14. Stellen Sie sicher, dass das Produkt außerhalb der Reichweite von Kindern und Haustieren aufbewahrt wird.
15. Der intelligente Zusatz-Akku kann nicht separat verwendet werden. Verbinden Sie den intelligenten Zusatz-Akku NICHT mit einem anderen intelligenten Zusatz-Akku.

Hinweise zur Entsorgung

1. Wenn die Bedingungen es zulassen, stellen Sie sicher, dass der Akku vollständig entladen ist, bevor Sie sie der dafür vorgesehenen Batterie-Recyclingmöglichkeit zuführen. Das Produkt enthält Akkus mit potenziell gefährlichen Chemikalien. Daher ist es strengstens untersagt, diese in normalen Abfallbehältern zu entsorgen. Für weitere Informationen befolgen Sie bitte die lokalen Gesetze und Vorschriften zum Recycling und zur Entsorgung von Batterien/Akkus.
2. Wenn der Akku aufgrund eines Produktfehlers nicht vollständig entladen werden kann, entsorgen Sie sie nicht direkt über das Batterie-Recycling. In diesem Fall sollten Sie sich zum weiteren Vorgehen an ein professionelles Recycling-Unternehmen wenden.
3. Bitte entsorgen Sie Akkus, die eine Tiefenentladung aufweisen und nicht wieder aufgeladen werden können.

Lieferumfang

EcoFlow DELTA 2 Max
Intelligenter Zusatz-Akku



DELTA 2 Max Zusatz-Akku-
Kabel

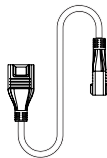

Benutzerhandbuch und
Garantiekarte

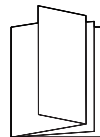

Produktdetails

Überblick

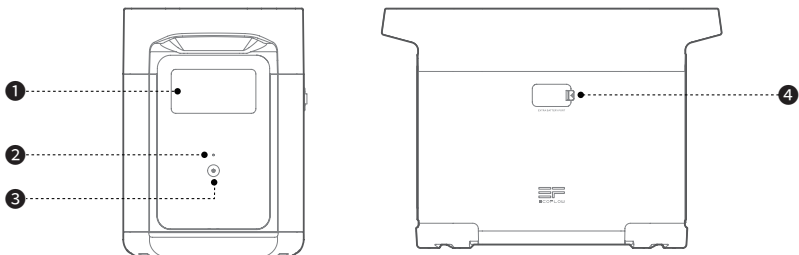

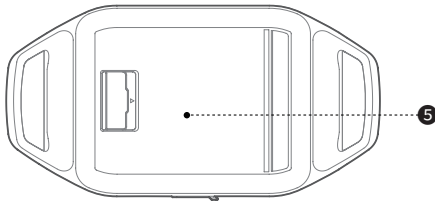

1. LCD-Bildschirm
2. Netzschalter-Anzeige
3. Netzschalter
4. Zusatz-Akku-Anschluss
5. Staufach

LCD-Bildschirm

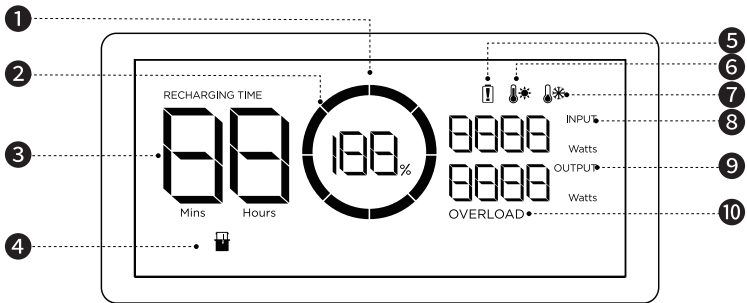

- | | |
|--|---|
| <ol style="list-style-type: none"> 1. Verbleibender Akkuladestand in Prozent 2. Ladezustandsanzeige 3. Verbleibende Lade-/Entladezeit 4. Zusatz-Akku-Anzeige 5. Warnung bei Akkuausfall | <ol style="list-style-type: none"> 6. Warnung bei zu hoher Temperatur 7. Warnung bei zu niedriger Temperatur 8. Ausgangsleistung 9. Eingangsleistung 10. Überlastwarnung |
|--|---|

Symbol	Bezeichnung	Status
	Verbleibender Akkuladestand in Prozent	Lädt: Dreht sich im Uhrzeigersinn Vollständig aufgeladen: 100% Akku leer: Blinkt



Weitere Informationen finden Sie unter „Fehlerbehebung“.

Ein-/Ausschalten

Drücken Sie den Netzschalter einmal, um das Produkt einzuschalten. Der LCD-Bildschirm leuchtet auf, und die Netzschalter-Anzeige wird angezeigt. Halten Sie den Netzschalter mindestens 3 Sekunden lang gedrückt, um das Produkt auszuschalten. Der LCD-Bildschirm wird dann ebenfalls ausgeschaltet.

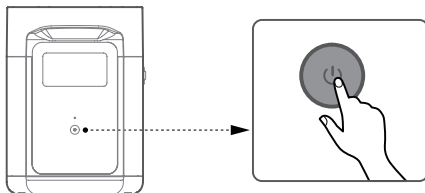

1. Drücken Sie den Netzschalter nach dem Einschalten einmal, um den LCD-Bildschirm auszuschalten.
2. Wenn das Produkt 5 Minuten lang nicht verwendet wird, wird es in den Ruhezustand versetzt, und der LCD-Bildschirm wird ausgeschaltet. Wenn Sie das Produkt wieder verwenden, wird der LCD-Bildschirm automatisch wieder eingeschaltet.
3. Das Produkt ist standardmäßig auf eine Standby-Zeit von 2 Stunden eingestellt. Wenn die Ausgangs-Netzschalter ausgeschaltet sind und 2 Stunden lang keine andere Last vorhanden ist, schaltet sich das Produkt automatisch aus. Sie können die Standby-Zeit in der App festlegen.

Verwendung

Mit der DELTA 2 Max

Ein einzelner DELTA 2 Max kann mit bis zu 2 intelligenten Zusatz-Akku gleichzeitig verbunden werden, um die Kapazität zu erhöhen.

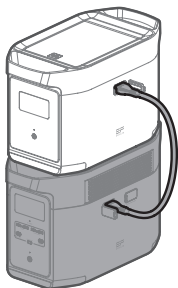

Oder

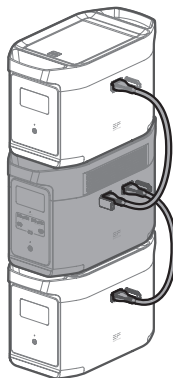



1. Schalten Sie vor dem Anschließen oder trennen sowohl den intelligenten Zusatz-Akku als auch die DELTA 2 Max aus.
2. Stellen Sie vor der Verwendung sicher, dass das Zusatz-Akku-Symbol sowohl auf der DELTA 2 Max als auch auf dem intelligentem Zusatz-Akku angezeigt wird.
3. Schalten Sie vor dem Anschließen oder Trennen den intelligenten Zusatz-Akku aus.
4. Berühren Sie nicht die Metallkontakte des Anschlusses des intelligenten Zusatzakkus. Falls die Metallkontakte gereinigt werden müssen, wischen Sie sie vorsichtig mit einem trockenen Tuch ab.
5. Schließen Sie das Kabel des Zusatz-Akkus fest an den DELTA 2 Max und den Zusatz-Akku an. Andernfalls kann im Bereich des Anschlusses Hitze entstehen, was die Leistung des Geräts beeinträchtigen oder zu einem Brand führen kann.

Mit dem Smart Generator

Detaillierte Anweisungen finden Sie in den Benutzerhandbüchern zum Smart Generator.

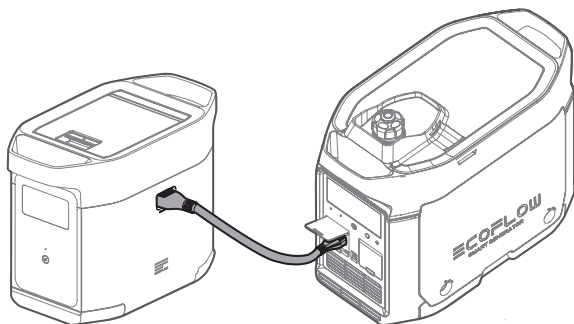

Lagerung und Wartung

1. Verwenden Sie das Produkt nicht in der Nähe von Wasser, Wärmequellen oder Metallgegenständen.
2. Lagern Sie das Produkt bei 20°C bis 30°C, um die Lebensdauer des Akkus zu verlängern.
3. Bei langfristiger Lagerung entladen Sie das Produkt bitte alle drei Monate (zuerst auf 0 % entladen, dann vollständig aufladen und zuletzt auf 60 % entladen); das Produkt fällt nicht unter die Garantie, wenn es länger als 6 Monate nicht geladen oder entladen wird.
4. Verwenden oder lagern Sie das Produkt nicht bei einer Umgebungstemperatur von unter -10 °C oder über 45 °C.
5. Wenn das Produkt über einen längeren Zeitraum nicht benutzt wird, schaltet es in den Standby-Modus. Bitte laden Sie das Produkt auf, bevor Sie es wieder verwenden.

Häufig gestellte Fragen

1. Welcher Akku wird für das Produkt verwendet?

Hochwertige LFP-Akku.

2. Wie kann ich feststellen, ob das Produkt aufgeladen wird?

Während des Ladevorgangs wird die verbleibende Ladezeit auf dem LCD-Bildschirm angezeigt. Zwischenzeitlich rotiert das Ladeanzeigesymbol und zeigt den verbleibenden Akkuladestand und die Eingangsleistung auf der rechten Seite des Kreises an.

3. Wie reinige ich das Produkt?

Wischen Sie es vorsichtig mit einem trockenen, weichen, sauberen Tuch oder einem Papiertuch ab.

4. Wie wird das Produkt gelagert?













Schalten Sie das Produkt vor der Lagerung aus und lagern Sie es an einem trockenen, belüfteten Ort bei Raumtemperatur. Stellen Sie es nicht in die Nähe von Wasserquellen.

Bei längerer Lagerung sollten Sie das Produkt alle drei Monate aufladen und entladen, um die Lebensdauer des Akkus zu verlängern.

5. Kann ich das Produkt mit ins Flugzeug nehmen?

Nein.

Fehlerbehebung

Anzeige		Problem	Lösung
RECHARGING TIME   	Blinkt	Hochtemperatur-Ladungsschutz	Der Ladevorgang kann automatisch fortgesetzt werden, nachdem der Akku abgekühlt ist.
  	Blinkt	Hochtemperatur-Entladungsschutz	Die Stromversorgung kann nach dem Abkühlen des Akkus automatisch fortgesetzt werden
RECHARGING TIME   	Blinkt	Niedertemperatur-Ladungsschutz	Der Ladevorgang kann automatisch wieder aufgenommen werden, wenn die Temperatur des Akkus über 5 °C steigt
  	Blinkt	Niedertemperatur-Entladungsschutz	Die Stromversorgung kann automatisch fortgesetzt werden, wenn die Temperatur des Akkus über -12 °C steigt
Overload	Blinkt	Akku-Überlastschutz Kurzschlusschutz beim Entladen	Entfernen Sie Hochleistungs-Elektrogeräte
	Bleibt eingeschaltet	Akkuausfall	Wenden Sie sich an den EcoFlow-Kundendienst



Stellen Sie die Verwendung des Produkts umgehend ein, wenn die Alarmmeldung während des Betriebs auf dem LCD-Bildschirm angezeigt wird und nach einem Neustart nicht verschwindet (versuchen Sie nicht, das Produkt zu laden oder zu entladen). Wenn Sie weitere Unterstützung benötigen, wenden Sie sich bitte an den EcoFlow-Kundendienst.

≡COFLOW