

VP2776T-4K

Anzeige

Bedienungsanleitung

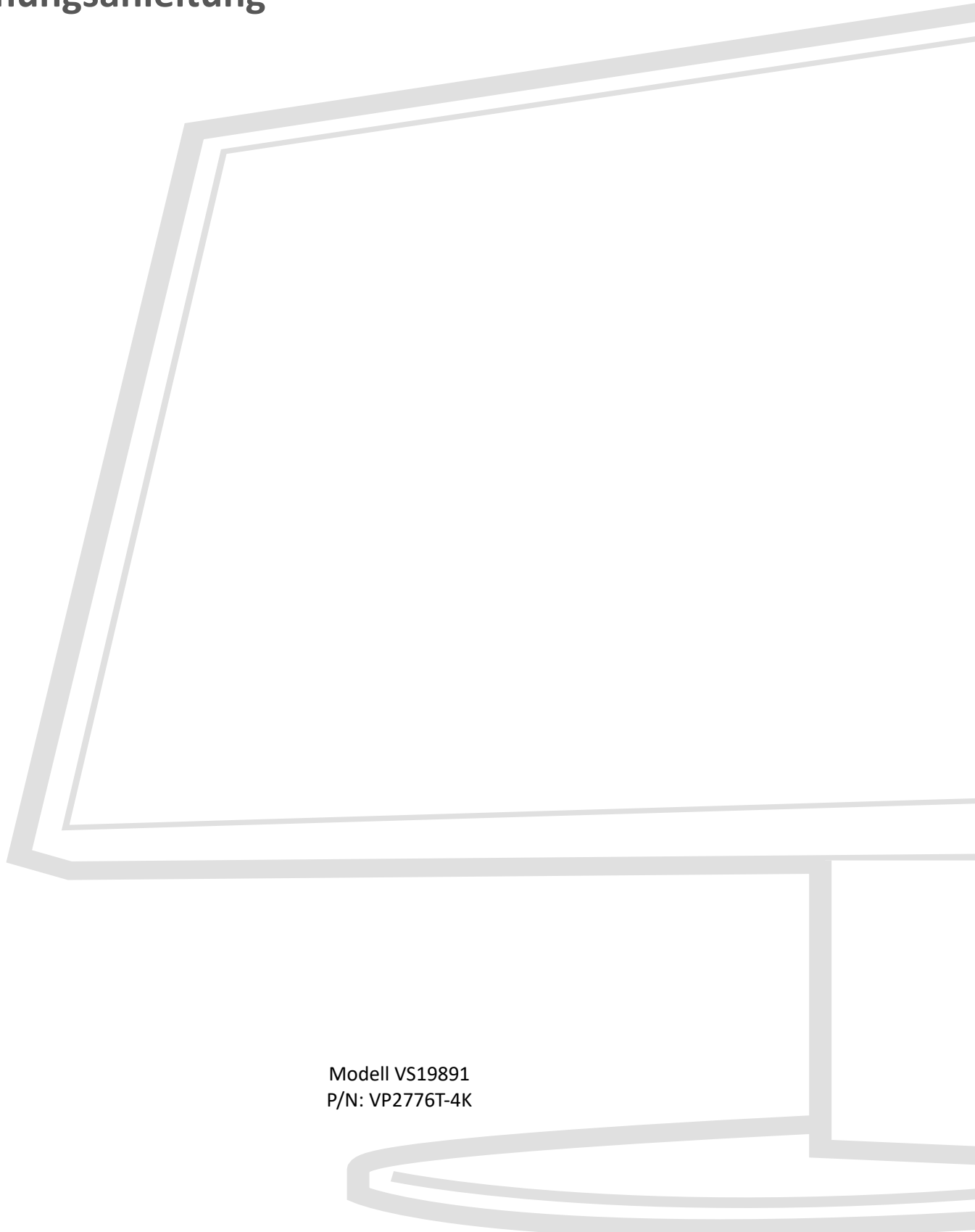

Modell VS19891
P/N: VP2776T-4K

Vielen Dank, dass Sie sich für ViewSonic® entschieden haben

Als einer der weltweit führenden Anbieter von visuellen Lösungen verpflichtet sich ViewSonic®, die Erwartungen der Welt an technologische Weiterentwicklung, Innovation und Einfachheit zu übertreffen. Wir bei ViewSonic® glauben, dass unsere Produkt das Potenzial haben, die Welt positiv zu beeinflussen, und wir sind davon überzeugt, dass Ihnen das ViewSonic®-Produkt, für das Sie sich entschieden haben, gute Dienste leisten wird.

Vielen Dank nochmals, dass Sie sich für ViewSonic® entschieden haben!

Sicherheitshinweise

- Lesen Sie diese Anweisungen vor Einsatz des Gerätes vollständig.
- Bewahren Sie diese Anweisungen an einem sicheren Ort auf.
- Beachten Sie sämtliche Warnungen, halten sich an sämtliche Anweisungen.
- Mindestens 45 cm vom Display entfernt.
- Lassen Sie einen Abstand von 10 cm rund um das Gerät, damit eine angemessene Belüftung gewährleistet bleibt.
- Display beim Transport immer vorsichtig handhaben.
- Verwenden Sie stets Schränke oder Ständer oder Installationsmethoden, die der Hersteller der Monitoreinheit empfiehlt.
- Verwenden Sie stets Möbelstücke, die den Monitor sicher tragen können.
- Stellen Sie stets sicher, dass der Monitor nicht über den Rand des Möbelstücks, auf dem er abgestellt ist, hinausragt.
- Stellen Sie den Monitor nicht an Orten auf, an denen sich wahrscheinlich Kinder aufhalten.
- Klären Sie Kinder stets über die Gefahren auf, die entstehen können, wenn sie auf Möbelstücke klettern, um an den Monitor und damit verbundene Geräte zu gelangen.
- Verlegen und führen Sie die an Ihrem Monitor angeschlossenen Kabel stets so, dass niemand darüber stolpern, daran ziehen oder es erfassen kann.
- Seien Sie bei der Entfernung der rückseitigen Abdeckung des Monitors entsprechend vorsichtig. Dieser Monitor enthält Hochspannungsteile.
- Benutzen Sie das Gerät nicht in der Nähe von Wasser. Damit es nicht zu Bränden oder Stromschlägen kommt, setzen Sie dieses Gerät keiner Feuchtigkeit aus.
- Setzen Sie das Gerät keinem direkten Sonnenlicht oder andere Quellen nachhaltiger Wärme aus. Stellen Sie das Gerät nicht in der Nähe von Wärmequellen (z. B. Heizungen, Herde etc.) auf, meiden Sie unbedingt die Nähe zu sonstigen Geräten, die die Temperatur des Gerätes auf gefährliche Werte erhöhen könnten – dazu zählen auch Verstärker.
- Reinigen Sie das Gerät mit einem weichen, trockenen Tuch. Bei hartnäckigeren Verschmutzungen lesen Sie bitte unter „Wartung“ in dieser Anleitung nach.
- Vermeiden Sie Berührungen der Bildfläche. Von Hautfetten verursachte Verschmutzungen lassen sich nur schwierig entfernen.
- Reiben Sie nicht über den Bildschirm und üben keinen Druck darauf aus; andernfalls kann dies den Bildschirm dauerhaft beschädigen.
- Platzieren Sie den Monitor nicht auf einer unebenen oder unstabilen Unterlage.

- Stellen Sie den Monitor nicht auf ein hohes Möbelstück (beispielsweise einen Schrank oder ein Bücherregal), ohne das Möbelstück und den Monitor an einer geeigneten Stütze zu fixieren.
- Stellen Sie den Monitor nicht auf Stoff oder andere Materialien, die sich zwischen dem Produkt und dem Möbelstück befinden könnten.
- Stellen Sie das Display an einem gut belüfteten Ort auf. Stellen Sie nichts auf das Display, was die Wärmeableitung verhindern könnte.
- Stellen Sie keine schweren Gegenstände auf Display, Video- oder Netzkabel ab.
- Legen Sie nichts, was für Kinder interessant sein könnte, wie etwa Spielzeug oder Fernbedienungen, auf den Monitor oder auf das Möbelstück, auf dem er abgestellt ist.
- Falls Rauch, ungewöhnliche Geräusche oder ein merkwürdiger Geruch auftreten, schalten Sie das Display sofort aus und kontaktieren Ihren Händler oder ViewSonic. Das Display weiterhin zu nutzen, ist gefährlich.
- Versuchen Sie niemals, die Sicherheitsfunktionen des geerdeten Netzsteckers außer Kraft zu setzen. Ein verpolungssicherer Stecker ist mit zwei Kontakten ausgestattet, von denen einer breiter als der andere ist. Ein geerdeter Stecker verfügt über zwei Kontakte und eine dritte Erdungszunge. Der breitere Kontakt/ die Erdungszunge dient Ihrer Sicherheit. Falls der Stecker nicht in Ihre Steckdose passt, benötigen Sie einen Adapter. Versuchen Sie nicht, den Stecker gewaltvoll in die Steckdose zu stecken.
- Bitte überprüfen Sie das Verteilersystem im Gebäude. Es sollte einen Trennschalter mit 120/240 V, 20 A besitzen.
- Entfernen Sie bei Anschluss an eine Steckdose NICHT die Erdungszunge. Achten Sie darauf, dass die Erdungszunge auf keinen Fall entfernt wird.
- Schützen Sie das Stromkabel davor, dass man beim Laufen auf dieses tritt oder davor, dass es besonders an den Steckern, an den Buchsenteilen und an dem Punkt, wo es aus dem Gerät herauskommt, gedrückt wird. Stellen Sie sicher, dass sich die Steckdose in der Nähe des Geräts befindet, so dass dieses einfach zugänglich ist.
- Verwenden Sie nur vom Hersteller angegebene Zusatz- und Zubehörteile.
- Wenn Sie das Gerät auf einem Wagen, Dreibein, Halterung oder Tisch benutzen möchten, so verwenden Sie nur die vom Hersteller angegebenen Zusatzgeräte oder die, die mit dem Gerät verkauft worden sind. Wenn ein Wagen benutzt wird, seien Sie vorsichtig, wenn Sie den Wagen/die Apparatekombination bewegen, um Verletzungen durch Umkippen zu vermeiden.
- Ziehen Sie das Stromkabel des Geräts heraus, wenn Sie dieses über einen längeren Zeitraum nicht benutzen.

- Überlassen Sie alle Servicearbeiten qualifiziertem Servicepersonal. Service ist dann erforderlich, wenn das Gerät auf irgendeine Art und Weise beschädigt wurde, wie z.B. wenn das Stromkabel oder der Stecker beschädigt ist, wenn Flüssigkeit darüber gespritzt wurde oder wenn Gegenstände in das Gerät gefallen sind, wenn das Gerät Regen ausgesetzt war oder wenn es fallen gelassen worden war.
- Achten Sie beim Einsatz von Ohr-/Kopfhörern darauf, die Lautstärke nicht zu hoch einzustellen, damit es nicht zu Hörschäden kommt.
- Stabilitätsgefahr: Das Display könnte herunterfallen und ernsthafte oder sogar tödliche Verletzungen verursachen. Zur Vermeidung von Verletzungen muss dieses Display in Übereinstimmung mit den Installationsanweisungen sicher an einem Boden/einer Wand befestigt werden.
- Befestigen Sie das Anzeigegerät mit Seilen oder anderen Haltevorrichtungen, die das Gewicht des Anzeigegerätes mittragen und ein Umfallen des Anzeigegerätes verhindern können, an der Wand oder an einem festen Gegenstand.

Lochmuster (B x H)	Schnittstellenpad (B x H x T)	Padloch	Schraubenspezifikationen	quantität
100 × 100 mm	115 × 115 × 2,6 mm	Ø 5 mm	M4 x 10 mm	4

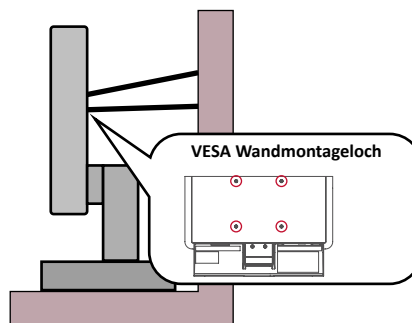

Hinweis:

- Haltevorrichtungen/Seile müssen eine Kraft von 100 N aushalten können.
- Stellen Sie sicher, dass die Seile straff gespannt sind und jeglicher Spielraum entfernt ist. Die Rückseite des Geräts muss zur Wand zeigen, um sicherzustellen, dass es unter Einwirkung einer äußeren Kraft nicht umkippt.
- Stellen Sie sicher, dass der Monitor nicht unter Einwirkung einer äußeren Kraft, gleich auf welcher Höhe und in welchem Winkel sie angreift, umkippt.
- Wenn der vorhandene Monitor befestigt und umgestellt werden soll, gelten die gleichen Überlegungen.

Inhalt

Sicherheitshinweise	3
Einleitung	9
Lieferumfang	9
Übersicht - VP2776T-4K.....	10
Produktübersicht - ColorPro™ Wheel.....	11
Grundeinstellungen	12
Ständer installieren	12
Ständer entfernen und Monitor montieren	14
Sicherheitssteckplatz verwenden	16
Sonnenschutzhaube installieren	17
Verbindungen herstellen	18
An Stromversorgung anschließen.....	18
Externe Geräte anschließen	19
HDMI-Verbindung	19
DisplayPort-Verbindung	20
Thunderbolt	21
USB-Verbindung	22
USB-Anschlüsse verwenden	23
Audioverbindung	24
ColorPro™ Wheel verbinden	25

Monitor verwenden	26
Betrachtungswinkel anpassen	26
Höhenanpassung	26
Bildschirmausrichtung anpassen (Monitor schwenken)	27
Schwenkwinkel anpassen	28
Neigungswinkel anpassen	29
Gerät ein- und ausschalten	30
Joy-Taste verwenden	30
Startup Menu (Startmenü)	31
Schnell Tasten	34
ColorPro™ Wheel für OSD-Steuerung	37
ColorPro™ Wheel verwenden	37
Schnell Tasten des ColorPro™ Wheel	39
Einstellungen konfigurieren	40
Allgemeine Aktionen	40
Baumstruktur des Bildschirmmenüs	42
Menüoptionen	52
Erweiterte Funktionen und Einstellungen	59
HDR (Hoher Dynamikumfang)	59
KVM	60
Auto Pivot	62
Colorbration+	63
Dual Color (Zwei Farben)	64
Multi-picture (Mehrfachbilder)	65
PBP (BuB) (Bild und Bild)	66
PIP (BiB) (Bild im Bild)	67
Backstage Lighting (Backstage-Beleuchtung)	68
Firmware aktualisieren	69

ColorPro™ Wheel zur Farbkalibrierung	70
Was ist Colorbration+?.....	70
Wo erhalte ich Colorbration+?.....	70
Verbindungsmethoden.....	71
HDMI und DisplayPort.....	71
Thunderbolt	71
ColorPro™ Wheel verbinden	72
Farbkalibrierung vorbereiten	73
Colorbration+ verwenden	74
Allgemeine Bedienung	75
Anhang.....	76
Technische Daten	76
Glossar	79
Problemlösung.....	85
Wartung.....	87
Allgemeine Vorsichtsmaßnahmen	87
Bildschirm reinigen.....	87
Gehäuse reinigen	87
Haftungsausschluss	87
Blaulichtfilter und Augengesundheit.....	88
Pausen berechnen.....	88
Entfernte Gegenstände betrachten	88
Augen- und Nackenübungen.....	88
Informationen zu Richtlinien und Service	89
Informationen zur Konformität	89
FCC-Erklärung.....	89
Industry-Canada-Erklärung	89
CE-Konformität für europäische Länder.....	89
RoHS2-Konformitätserklärung	90
Indische Beschränkung zu gefährlichen Stoffen.....	91
Entsorgung zum Ende der Einsatzzeit	91
Hinweise zum Urheberrecht.....	92
Kundendienst	93
Eingeschränkte Garantie	94

Einleitung

Lieferumfang

- Monitor
- Netzkabel
- Videokabel
- Schnellstartanleitung

Hinweis: Mitgelieferte Kabel können je nach Land variieren. Bitte wenden Sie sich für weitere Informationen an Ihren örtlichen Händler.

Übersicht - VP2776T-4K

Vorderansicht

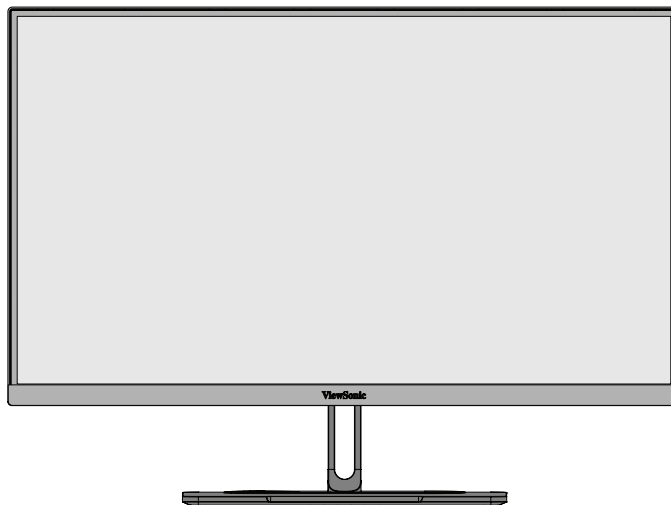

Rückansicht

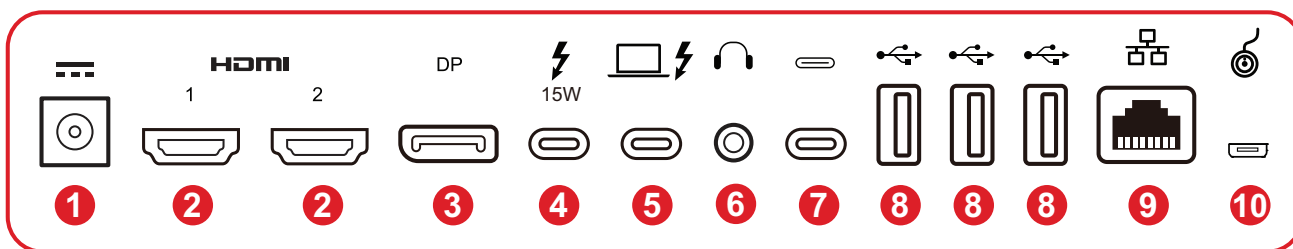
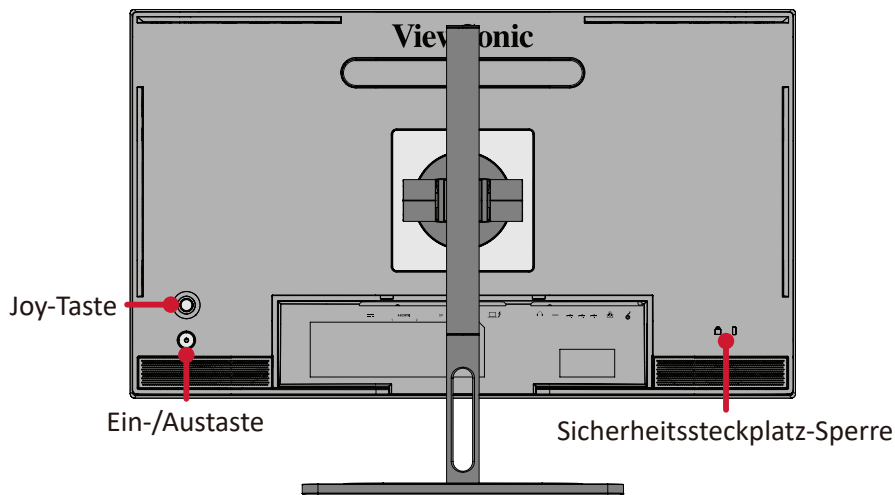

- | | | | |
|-------------------|---------------|-----------------|--------------------|
| 1. DC IN | 2. HDMI | 3. DisplayPort | 4. Thunderbolt Out |
| 5. Thunderbolt In | 6. Audio Out | 7. USB Upstream | 8. USB Downstream |
| 9. LAN | 10. Micro USB | | |

Hinweis: Weitere Informationen über die //// und ihre Funktionen finden Sie unter „Schnellasten“.

Produktübersicht - ColorPro™ Wheel

Hinweis: Das ColorPro™-Rad ist ein optionales Zubehör.

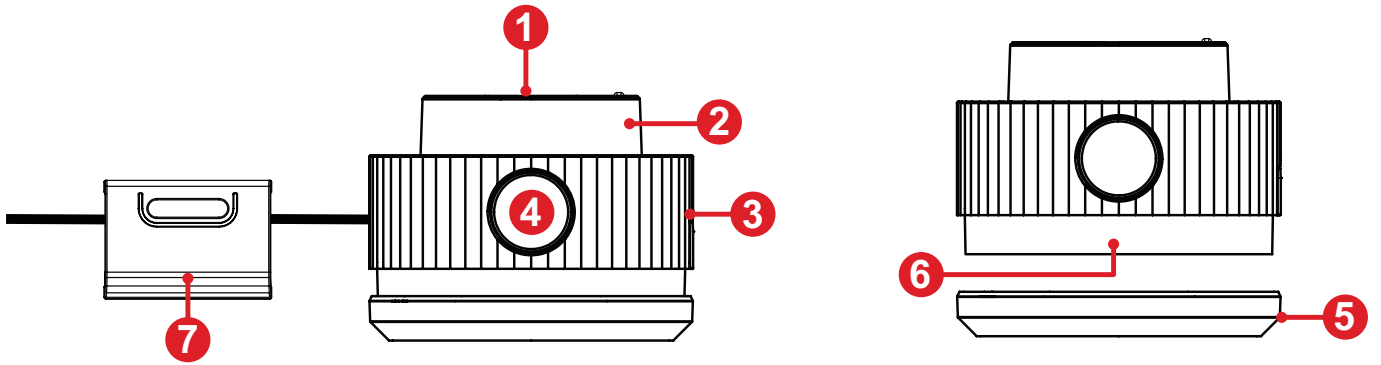

- 1. Bestätigungstaste
- 2. Regler
- 3. Griff
- 4. Zurück-Taste
- 5. Objektivkappe
- 6. Objektiv
- 7. Anpassbares Gewicht

Grundeinstellungen

Ständer installieren

1. Platzieren Sie den Monitor mit der Bildschirmseite nach unten auf einem flachen, stabilen Untergrund.
2. Richten Sie die oberen Haken des Ständers wie nachstehend gezeigt an den Ständermontageschlitzen aus und schieben Sie sie hinein.

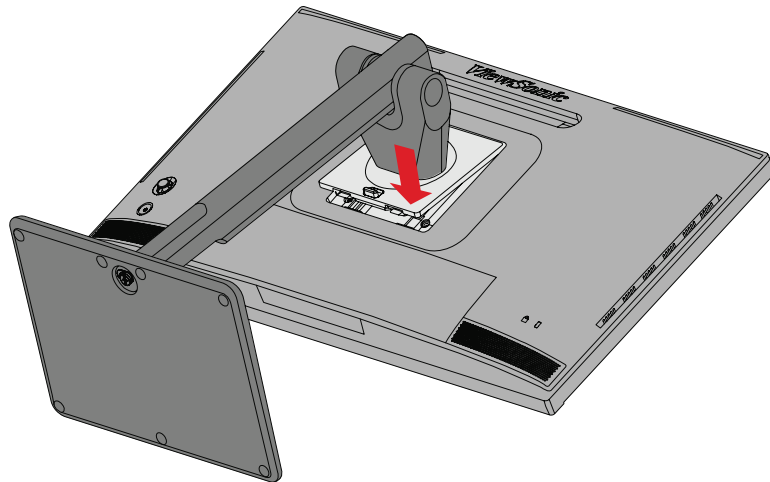
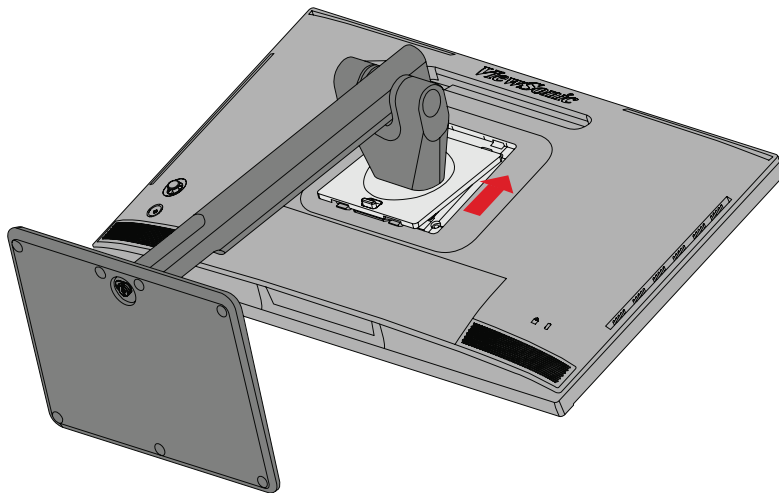

3. Heben Sie das Gerät auf einem flachen, stabilen Untergrund in seine aufrechte Position.

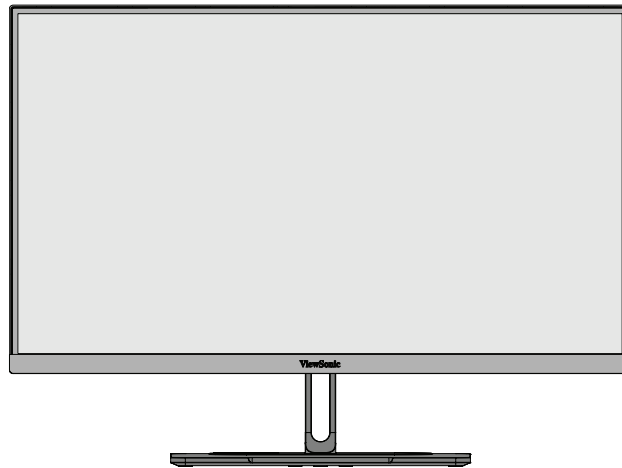

Hinweis: Platzieren Sie das Gerät auf einem flachen, stabilen Untergrund. Andernfalls könnte das Gerät umfallen und beschädigt werden und/oder Verletzungen verursachen.

Ständer entfernen und Monitor montieren

Standardabmessungen für Wandmontagesets finden Sie in der nachstehenden Tabelle.

Hinweis: Nur zur Verwendung mit UL-zertifiziertem Wandmontageset/-halterung. Wenden Sie sich für ein Wandmontageset oder einen höhenverstellbaren Sockel an ViewSonic® oder Ihren Händler vor Ort.

Maximale Belastbarkeit	Lochmuster (B x H)	Schnittstellenpad (B x H x T)	Padloch	Schraubenspezifikationen	quantität
14 kg	100 x 100 mm	/	/	M4 x 10 mm	4

Hinweis: Wandmontagesets werden separat verkauft.

1. Schalten Sie das Gerät aus und ziehen Sie alle Kabel.
2. Platzieren Sie das Gerät mit der Bildschirmseite nach unten auf einem flachen, stabilen Untergrund.
3. Drücken und halten Sie den Schnellfreigaberiegel und heben Sie den Ständer vorsichtig an.

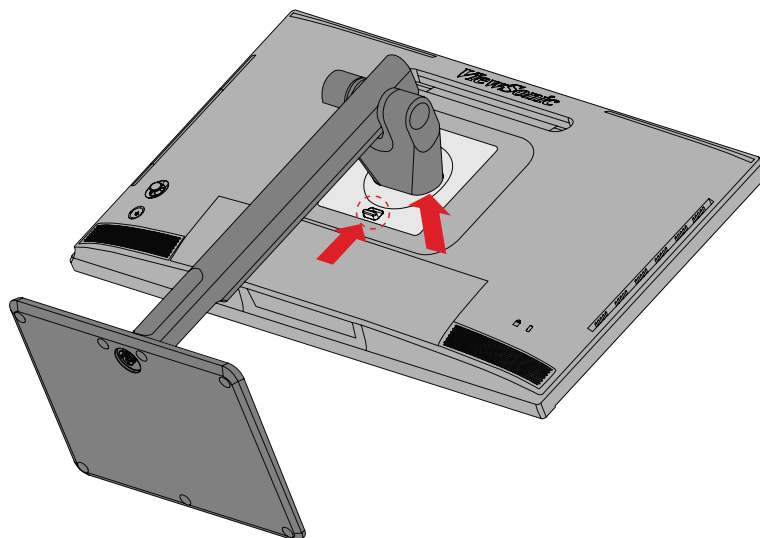

4. Lösen Sie durch vorsichtiges Ziehen nach unten die Haken und entfernen Sie den Ständer.

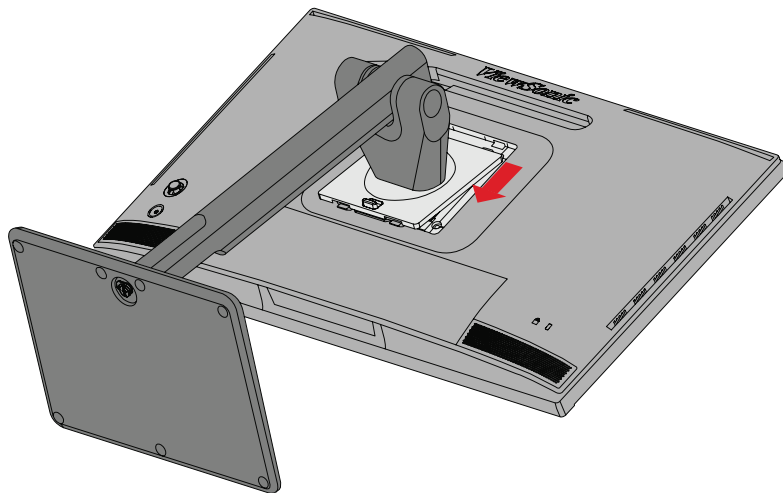

5. Bringen Sie die Montagehalterung an den VESA-Montagelöchern an der Rückseite des Gerätes an. Sichern Sie sie dann mit vier (4) Schrauben (M4 x 10 mm).

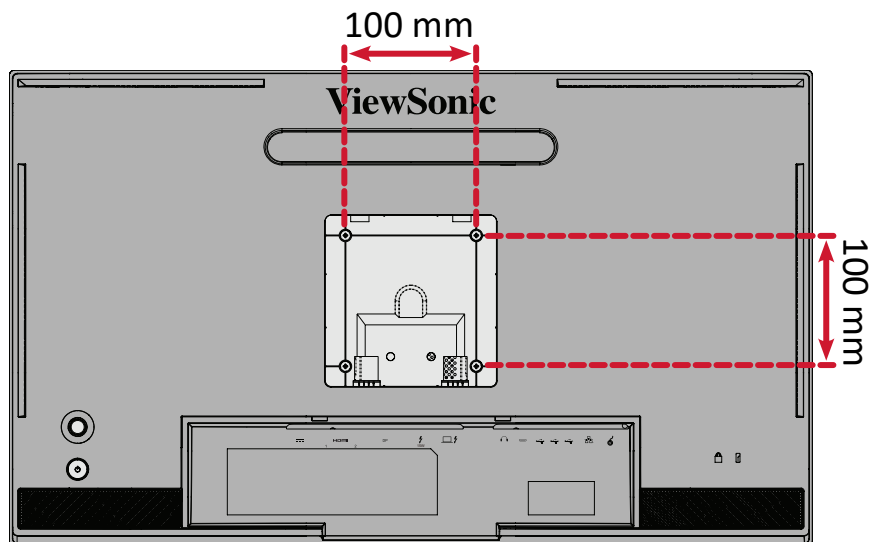

6. Montieren Sie den Monitor mit Hilfe der mit dem Wandmontageset gelieferten Anweisungen an der Wand.

Sicherheitssteckplatz verwenden

Schützen Sie Ihr Gerät vor Diebstahl, indem Sie eine Schlossvorrichtung zur Sicherung des Gerätes an einem festen Gegenstand verwenden.

Zudem kann die Befestigung des Monitors an einer Wand oder einem festen Gegenstand mit einem Sicherheitskabel dabei helfen, das Gewicht des Monitors zu tragen, damit der Monitor nicht umkippen.

Nachstehend finden Sie ein Beispiel zur Einrichtung einer Schlossvorrichtung an einem Tisch.

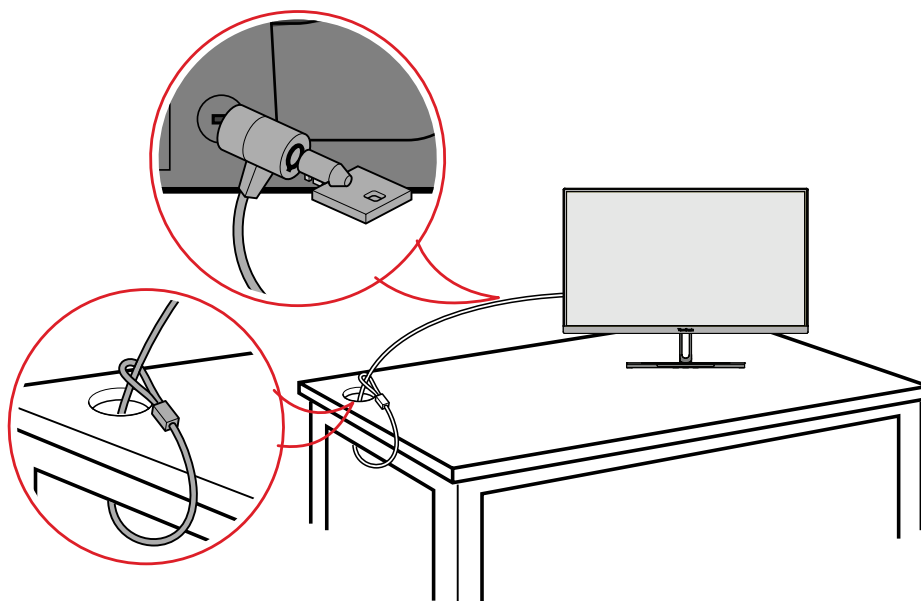

Sonnenschutzhaube installieren

Hinweis: Die Schattenhaube ist ein optionales Zubehör.

1. Stellen Sie den Monitor aufrecht auf eine flache, stabile Fläche. Stellen Sie sicher, dass der Monitor ins Querformat gedreht ist.

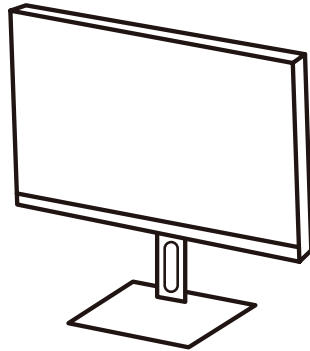

2. Bereiten Sie die Sonnenschutzhaube vor, indem Sie die seitlichen Blenden nach unten klappen.

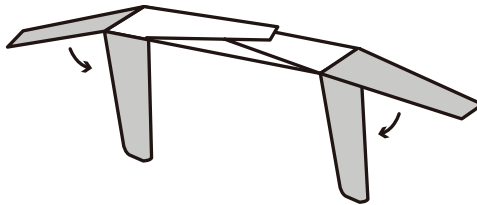

3. Bringen Sie die Sonnenschutzhaube an der Oberseite des Monitors an, indem Sie die Formstange in der Haube an der Oberseite des Monitors ausrichten. Wiederholen Sie dies auf der linken und rechten Seite.

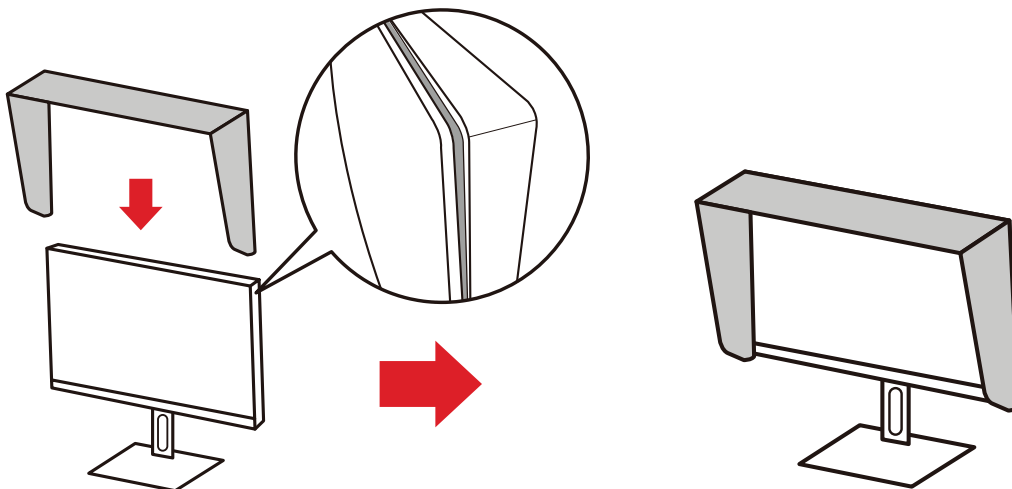

4. Drücken Sie die Sonnenschutzhaube zur sicheren Fixierung nach unten.

Verbindungen herstellen

An Stromversorgung anschließen

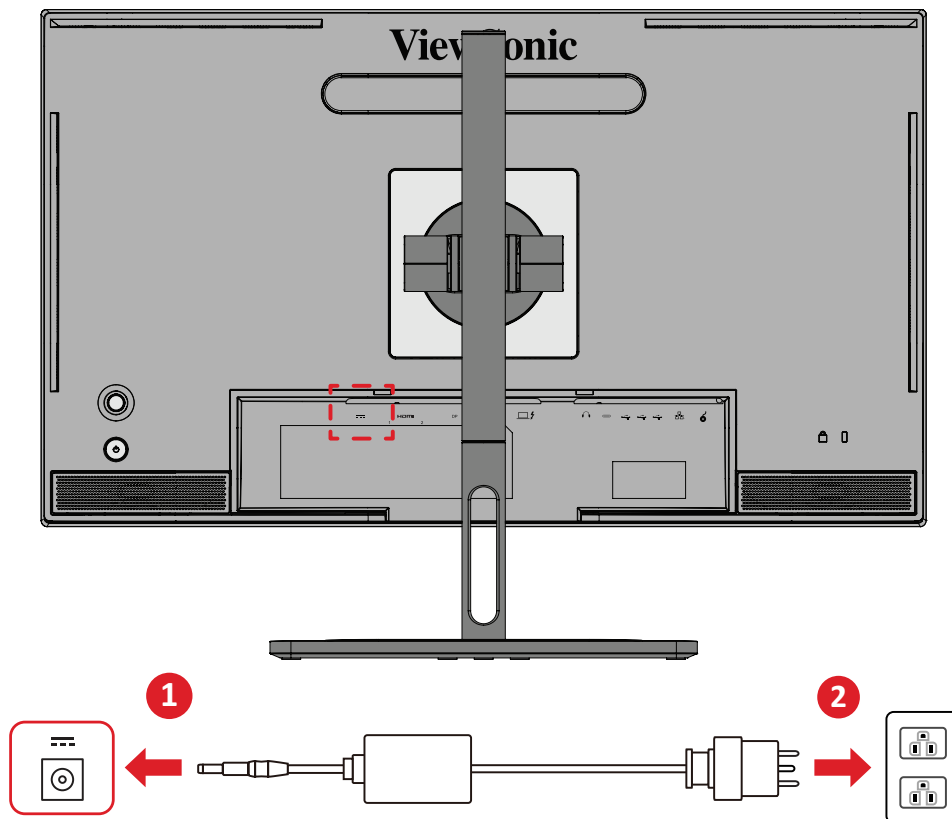

1. Verbinden Sie das Netzteil mit dem Gleichspannungseingang an der Rückseite des Gerätes.
2. Stecken Sie den Netzteil in eine Steckdose.

Externe Geräte anschließen

HDMI-Verbindung

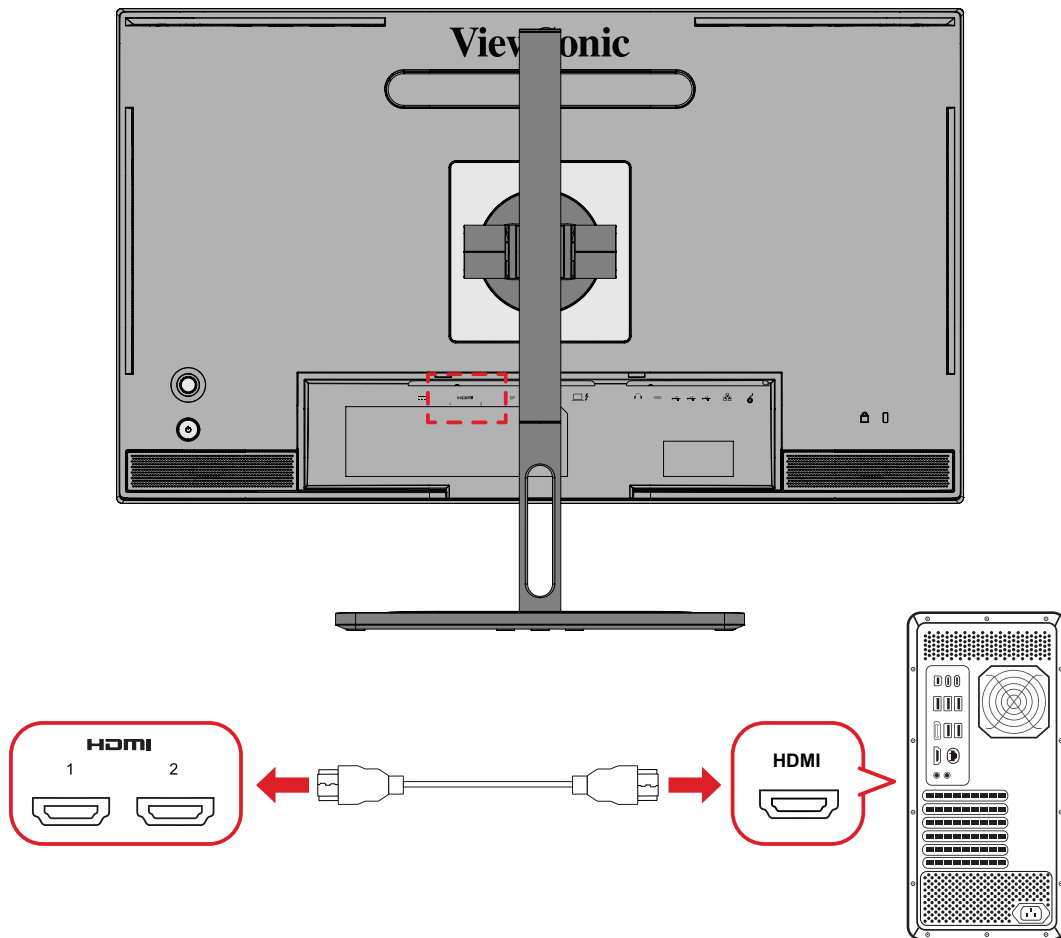

1. Verbinden Sie ein Ende eines HDMI-Kabels mit dem HDMI-Anschluss Ihres Monitors.
2. Verbinden Sie dann das andere Kabelende mit dem HDMI-Anschluss Ihres Computers.

DisplayPort-Verbindung

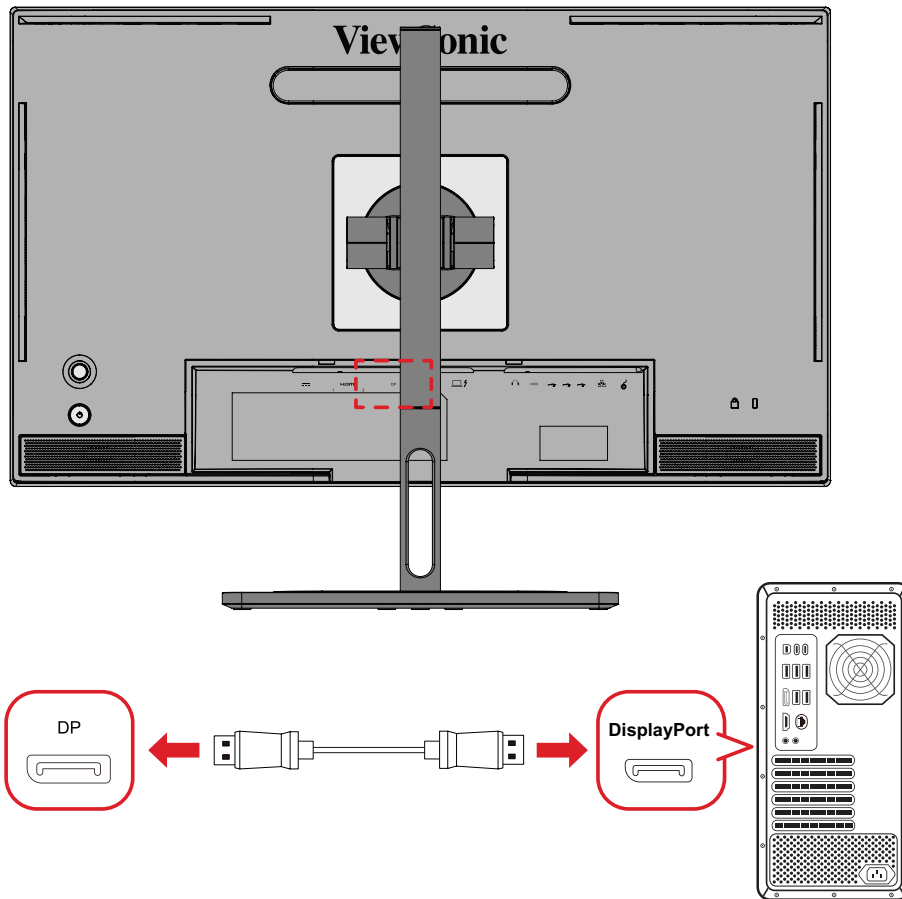

1. Verbinden Sie ein Ende eines DisplayPort-Kabels mit dem DisplayPort- oder Mini-DP-Anschluss.
2. Schließen Sie dann das andere Kabelende an den DisplayPort- oder Mini-DP-Anschluss Ihres Computers an.

Hinweis: Schließen Sie den Monitor am Thunderbolt-Anschluss (v. 1 und 2) an Ihrem Mac an, indem Sie den Mini-DP-Stecker des Mini-DP-zu-DisplayPort-Kabels mit dem Thunderbolt-Ausgang Ihres Mac verbinden. Verbinden Sie dann das andere Kabelende mit dem DisplayPort-Anschluss des Monitors.

Thunderbolt

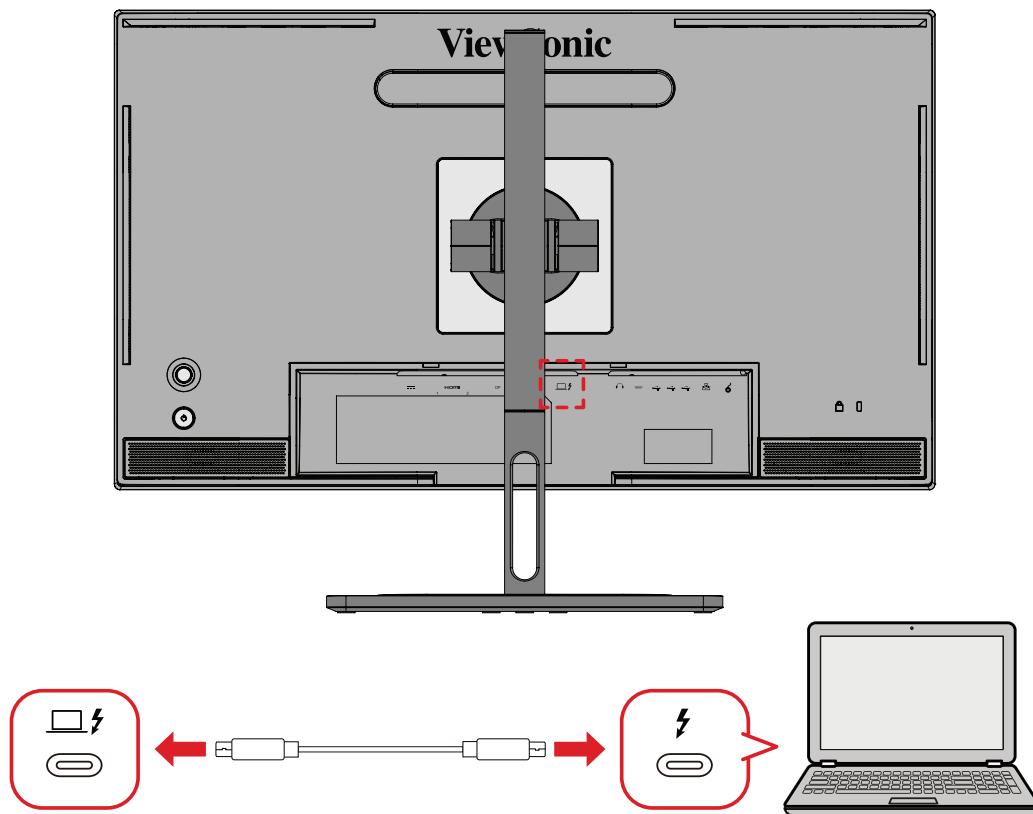

1. Verbinden Sie ein Ende eines HDMI-Kabels mit dem HDMI-Anschluss Ihres Monitors.
2. Verbinden Sie dann das andere Kabelende mit dem HDMI-Anschluss Ihres Computers.

Hinweis: Stellen Sie bei Verwendung des Videoausgangs sicher, dass Ihr USB-Type-C-Ausgabegerät (z. B. Laptop) und Ihr Kabel Videosignalübertragungen unterstützen.

USB-Verbindung

Der Monitor unterstützt zwei Arten von USB-Anschlüssen, Upstream und Downstream. Beachten Sie beim Herstellen von Verbindungen folgende Leitlinien.

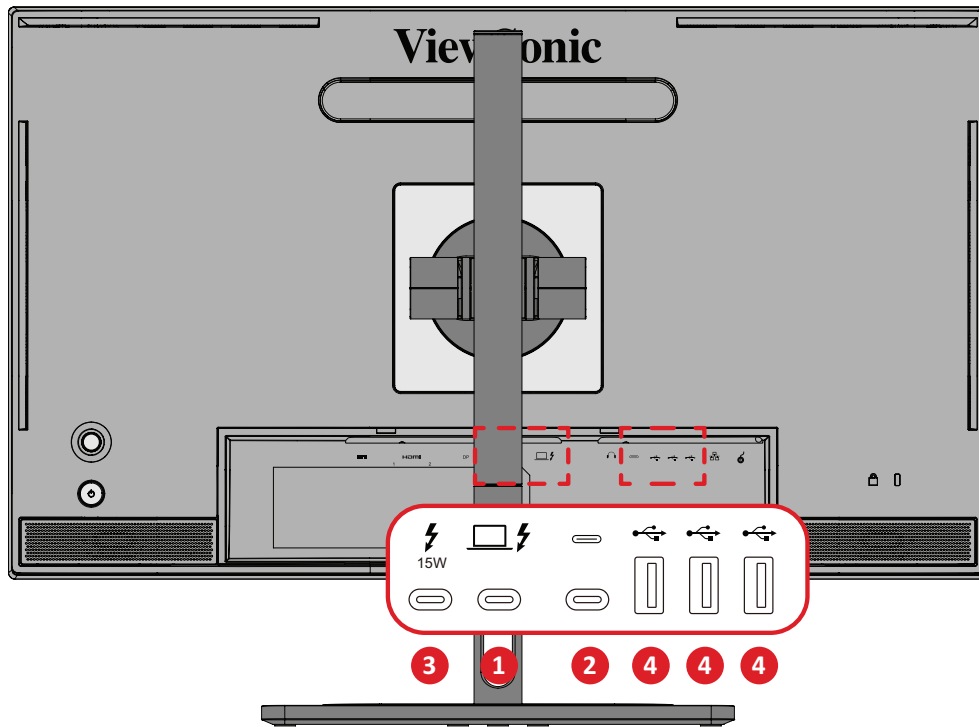

USB-Typ	Verbindungstyp	Beschreibung	
1	Upstream	Thunderbolt	Überträgt Daten zwischen dem Computer und den an den Monitor angeschlossenen USB-Geräten.
		Type C (Typ C)	Für KVM-Funktion und Firmware-Aktualisierungen. Unterstützt Aufladung bei 5 V/3 A.
3	Downstream	Thunderbolt	Überträgt Audio, Video und Strom. Unterstützt Power Delivery von 15 W.
		Type-A (Typ A)	Für Peripheriegerät(e) (z. B. Speichergerät, Tastatur, Maus usw.) Unterstützt Aufladung bei 5 V/2 A. HINWEIS: 5 V/2 A kann nicht aufrechterhalten werden, wenn alle drei USB-Type-A-Anschlüsse gleichzeitig verwendet werden.
4			

Hinweis: Zur Verwendung von Peripheriegeräten mit USB-Type-A-Anschlüssen verbinden Sie bitte auch Ihren Computer mit dem Thunderbolt-Eingang ()-Anschluss des Monitors.

USB-Anschlüsse verwenden

1. Verbinden Sie zur Verwendung der Downstream-USB-Anschlüsse ein Ende eines Thunderbolt-Kabels mit dem Upstream-**Thunderbolt-Eingang** () des Monitors. Schließen Sie das andere Ende des Kabels an einen Thunderbolt-Anschluss Ihres Computers aus.
2. Verbinden Sie Ihr Peripheriegerät mit einem Downstream-USB-Type-A-Anschluss des Monitors.

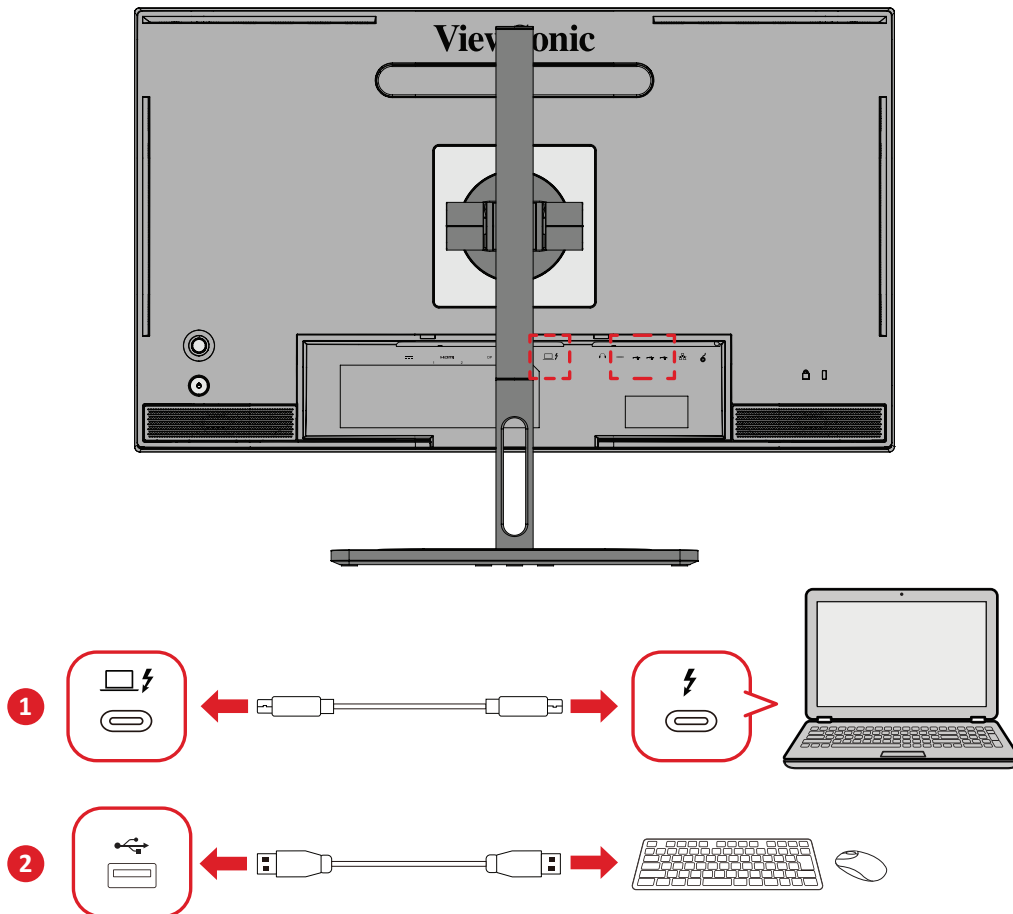

Audioverbindung

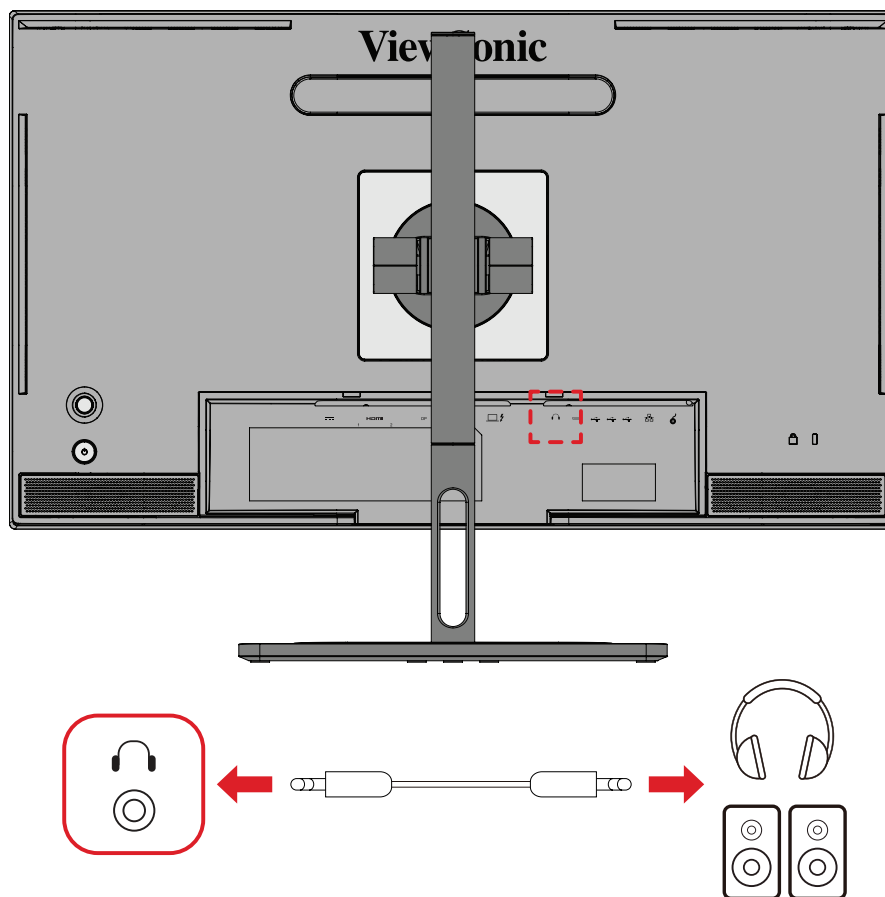

Schließen Sie den Audiostecker des Ohr-/Kopfhörers am Audioausgang des Monitors an.

Hinweis: Der Monitor ist zudem mit zwei Lautsprechern ausgestattet.

ColorPro™ Wheel verbinden

Hinweis: Das ColorPro™-Rad ist ein optionales Zubehör.

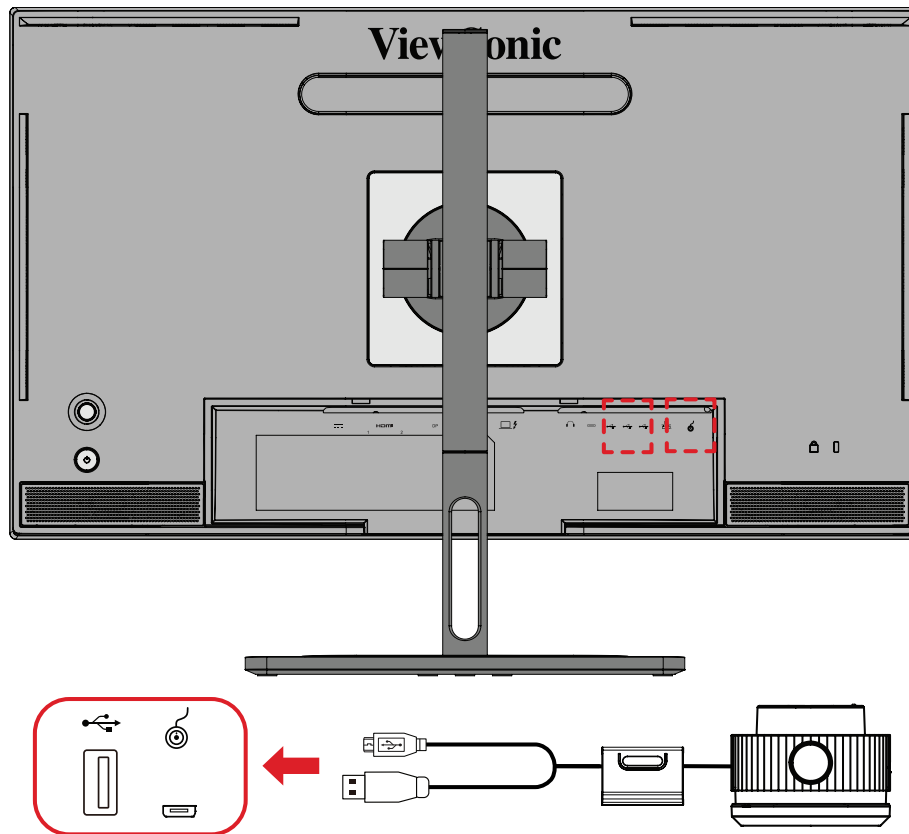

Verbinden Sie das USB-Type-A- und Mikro-USB-Kabel des ColorPro™ Wheel mit dem USB-Type-A- und Mikro-USB-Anschluss des Monitors.

Monitor verwenden

Betrachtungswinkel anpassen

Für optimale Betrachtung können Sie den Betrachtungswinkel mit einer der folgenden Methoden anpassen:

Höhenanpassung

Senken oder erhöhen Sie den Monitor wie gewünscht (0 bis 130 mm).

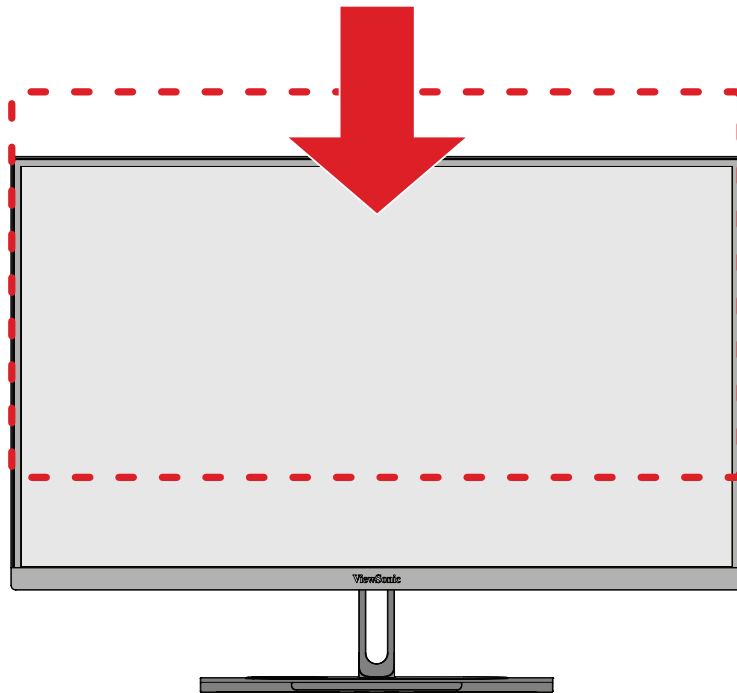

Hinweis: Bei der Anpassung fest entlang der Einstellschiene nach unten drücken, während Sie den Monitor mit beiden Händen an der Seite halten.

Bildschirmausrichtung anpassen (Monitor schwenken)

1. Passen Sie den Monitor auf die höchste Position an. Neigen Sie den Monitor dann vollständig nach hinten.

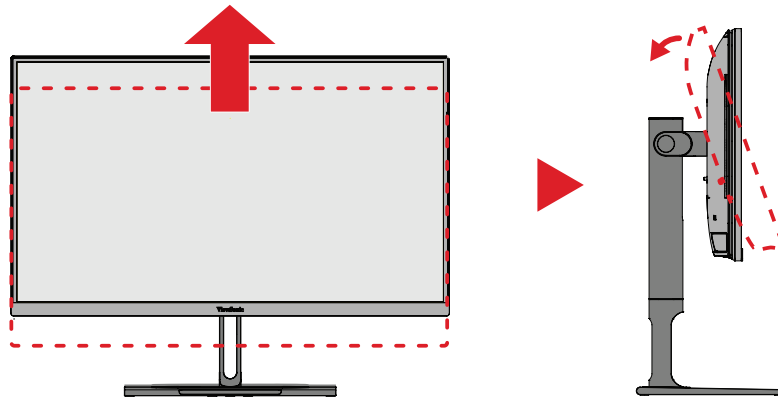

2. Drehen Sie den Monitor um 90° im oder entgegen dem Uhrzeigersinn vom Quer- ins Hochformat.

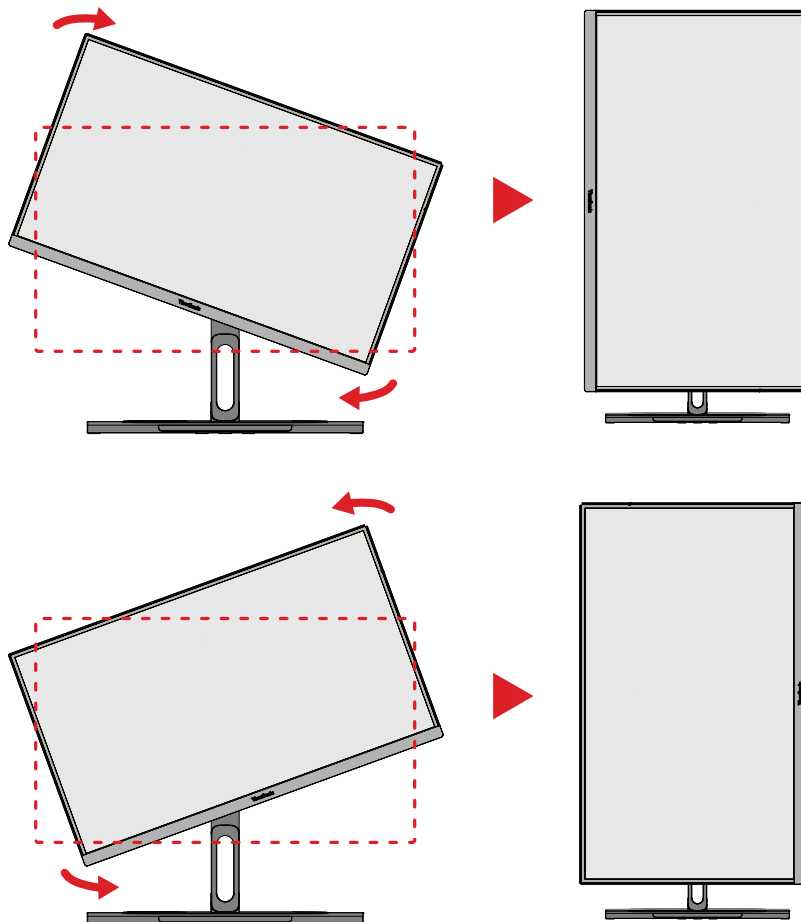

Hinweis:

- Achten Sie bei der Anpassung darauf, beide Seiten des Monitors sicher mit beiden Händen zu halten.
- Mit der Anwendung Auto Pivot kann das System die Bildschirmausrichtung automatisch erkennen.

Schwenkwinkel anpassen

Schwenken Sie den Monitor auf den gewünschten Betrachtungswinkel (60°) nach links oder rechts.

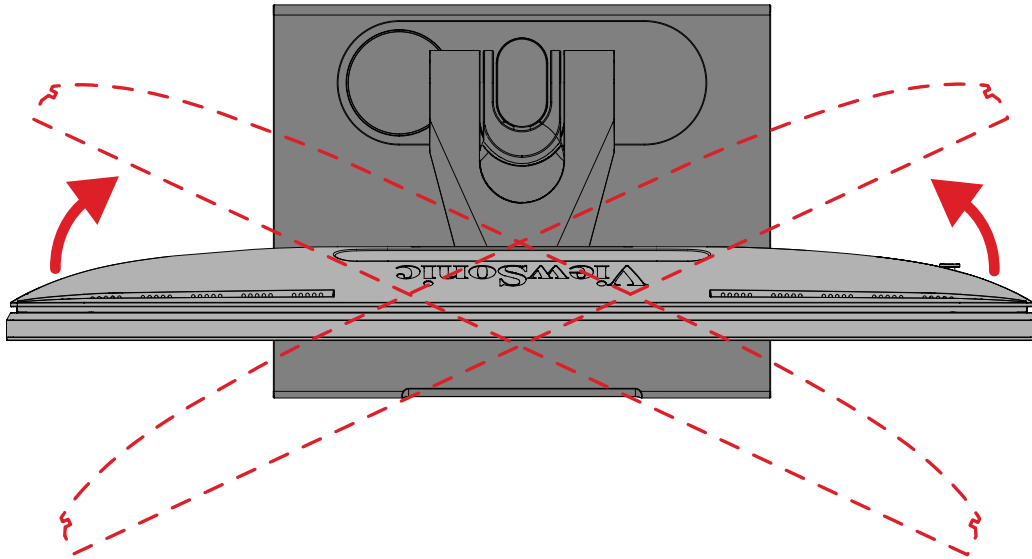

Neigungswinkel anpassen

Neigen Sie den Monitor auf den gewünschten Betrachtungswinkel nach vorne oder hinten (-5 bis 21°).

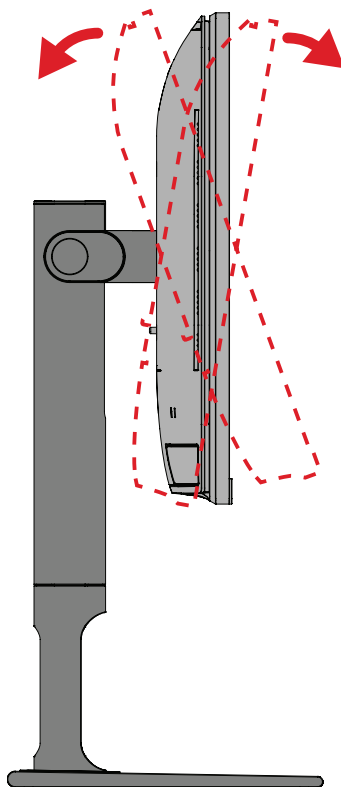

Hinweis: Stützen Sie den Ständer beim Anpassen sicher mit einer Hand, während Sie den Monitor mit der anderen Hand nach vorne oder hinten neigen.

Gerät ein- und ausschalten

1. Schließen Sie den Netzstecker an eine Steckdose an.
2. Schalten Sie den Monitor über die **Ein-/Austaste** ein.
3. Wenn Sie den Bildschirm wieder ausschalten möchten, berühren Sie die **Ein-/Austaste** noch einmal.

Hinweis: Wenn das Bildschirmmenü weiterhin angezeigt wird, halten Sie zum Abschalten drei (3) Sekunden lang die **Ein-/Austaste** gedrückt.

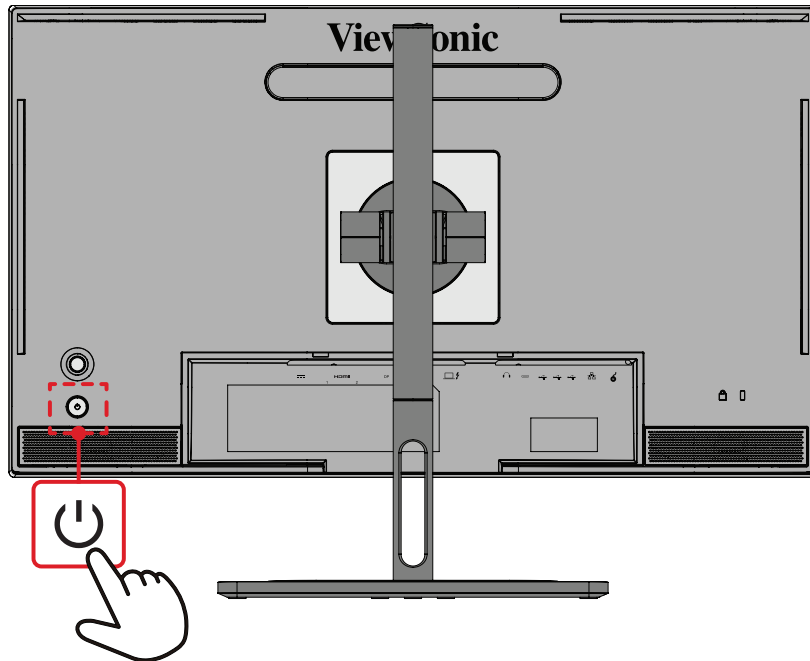

Hinweis: Der Monitor verbraucht weiterhin Strom, solange das Netzkabel an die Steckdose angeschlossen ist. Bitte ziehen Sie den Netzstecker aus der Steckdose, wenn der Monitor längere Zeit nicht benutzt wird.

Joy-Taste verwenden

Verwenden Sie zum Zugreifen auf das Schnellzugriffsmenü die **Joy-Taste**, Schnell Tasten aktivieren, durch das Bildschirmmenü navigieren und Einstellungen ändern.

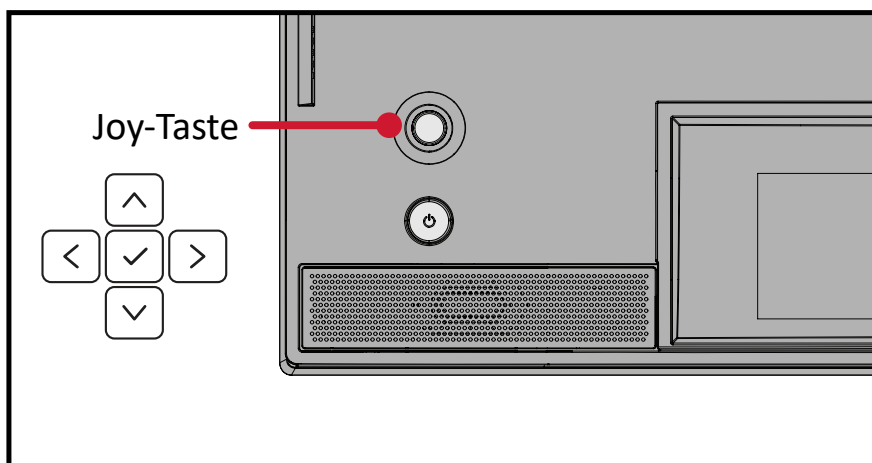

Startup Menu (Startmenü)

Bewegen Sie die **Joy-Taste**  zur Aktivierung des Startmenüs.

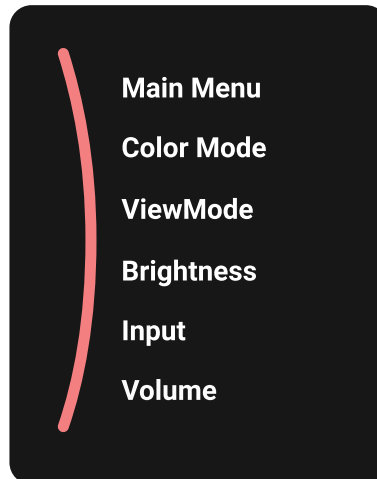

Hinweis: Befolgen Sie den Tastenhinweis im unteren Bereich des Bildschirms zur Auswahl der Option oder zur Konfiguration von Einstellungen.

Main Menu (Hauptmenü)

Rufen Sie das Bildschirmmenü auf.

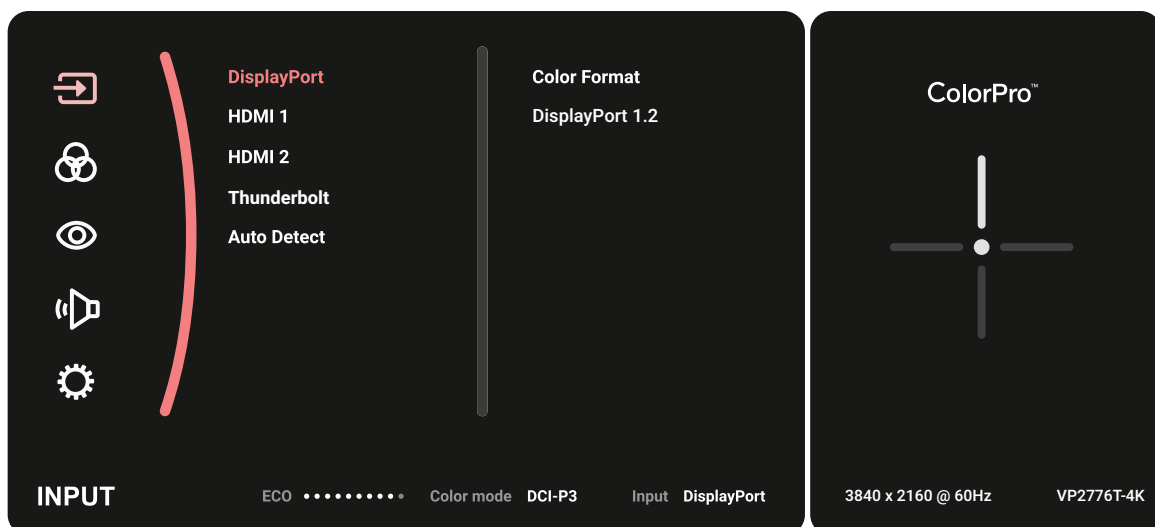

Color Mode (Farbmodus)

Wählen Sie eine der voreingestellten Standardfarbeinstellungen.

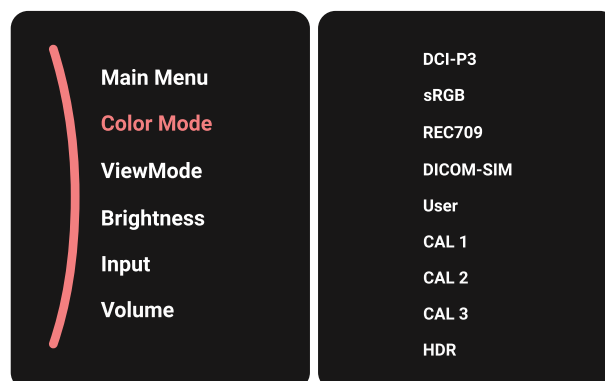

ViewMode (Ansichts-modus)

Wählen Sie eine der voreingestellten Anzeigeeinstellungen.

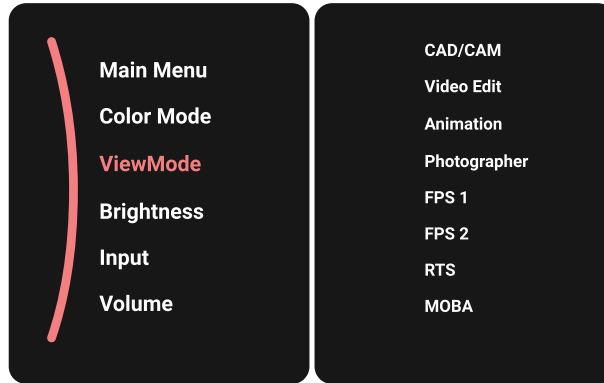

Brightness (Helligkeit)

Passen Sie Helligkeit an.

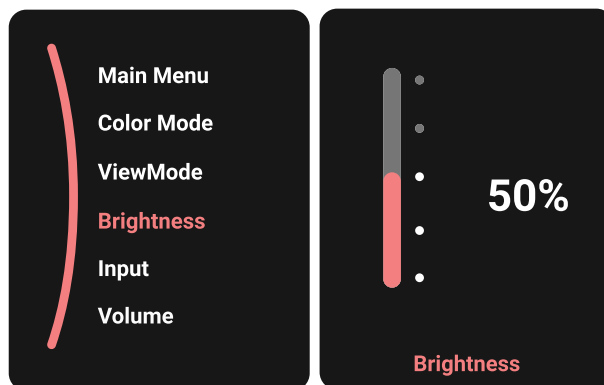

Input (Eingang)

Zur Auswahl der gewünschten Eingangsquelle.

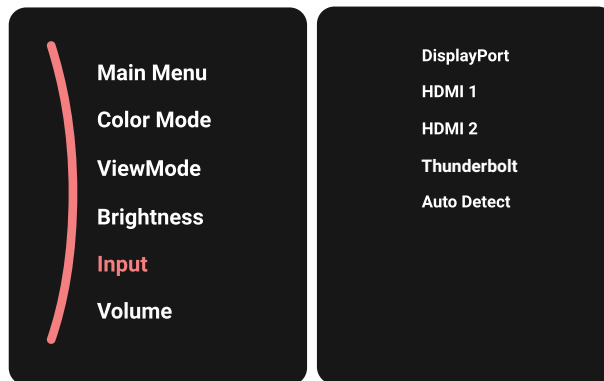

Volume (Lautstärke)

Stellen Sie die Lautstärkeinstellungen.

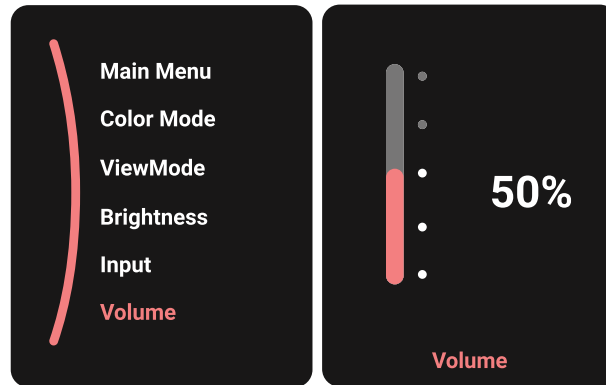

Hinweis: Bewegen Sie die **Joy-Taste** zur Rückkehr zum vorherigen Menü.

Schnelltasten

Wenn das Bildschirmmenü (OSD) ausgeblendet ist, können Sie über die Bedienfeldtasten schnell auf spezielle Funktionen zugreifen.

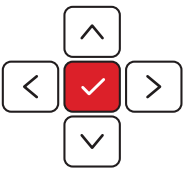
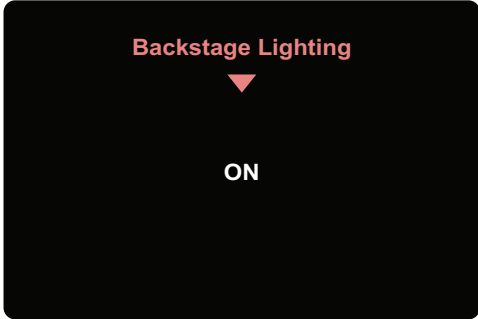
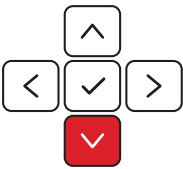
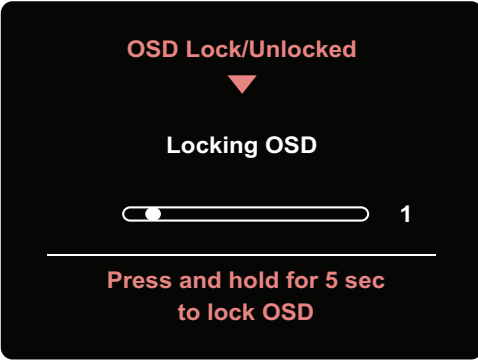
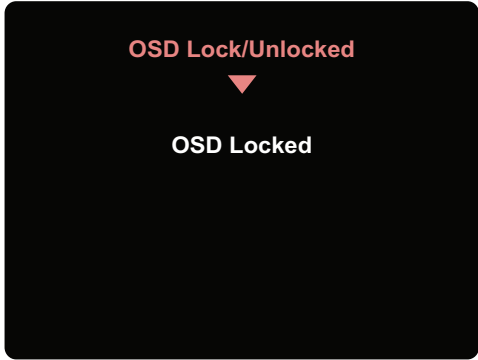
Taste	Beschreibung
	<p>Halten Sie die Taste zum De-/Aktivieren der LED-Beleuchtung 5 Sekunden gedrückt.</p> 
	<p>Berühren Sie die Tasten zum Sperren/Freigeben des Bildschirmmenüs. Berühren und halten Sie beide Taste bei eingeblendetem Menü zum Sperren/Freigeben des Bildschirmmenüs weitere 10 Sekunden.</p>  <p>Falls das Bildschirmmenü gesperrt ist, erscheint nachfolgende Meldung am Bildschirm:</p> 

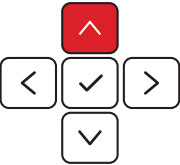
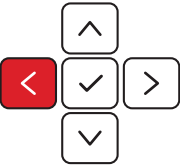
Taste	Beschreibung
	<p>Berühren Sie die Tasten zum Sperren/Freigeben der Ein-/Austaste. Berühren und halten Sie beide Taste bei eingeblendetem Menü zum Sperren/Freigeben der Ein-/Austaste weitere 10 Sekunden.</p> <div data-bbox="662 347 1145 698" style="background-color: black; color: white; padding: 10px; text-align: center;"> <p>Power Lock/Unlocked</p> <p>▼</p> <p>Locking Power Button</p> <p><input type="checkbox"/> 1</p> <hr/> <p>Press and hold for 5 sec to lock Power</p> </div> <p>Falls die Ein-/Austaste gesperrt ist, erscheint nachfolgende Meldung am Bildschirm:</p> <div data-bbox="662 831 1145 1182" style="background-color: black; color: white; padding: 10px; text-align: center;"> <p>Power Lock/Unlocked</p> <p>▼</p> <p>Power Button Locked</p> </div>
	<p>Halten Sie die Taste zum Ein-/Ausblenden des Startbildschirms, wenn das Gerät eingeschaltet ist, 10 Sekunden gedrückt.</p> <div data-bbox="671 1308 1137 1644" style="background-color: black; color: white; padding: 10px; text-align: center;"> <p>Logo Boot Up Screen On/Off</p> <p>▼</p> <p>Off</p> <hr/> <p>Press to turn On</p> </div>

Taste	Beschreibung
	<p>Halten Sie die Taste zum De-/Aktivieren der Ultraschnell 10 Sekunden gedrückt.</p> 

ColorPro™ Wheel für OSD-Steuerung

Hinweis: Das ColorPro™-Rad ist ein optionales Zubehör.

Neben dem **Joy Key** bietet auch das ColorPro™ Wheel eine schnelle Möglichkeit zum Bedienen der und Zugreifen auf die OSD-Menüs.

ColorPro™ Wheel verwenden

OSD-Menü aufrufen

Rufen Sie das OSD-Menü, indem Sie die *Bestätigungstaste* drücken.

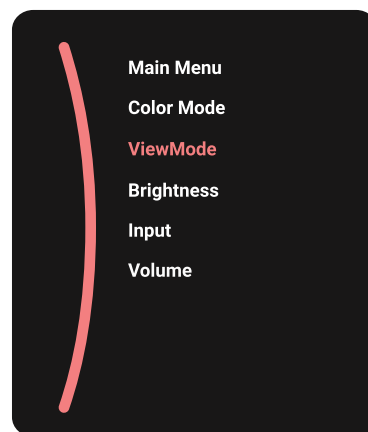
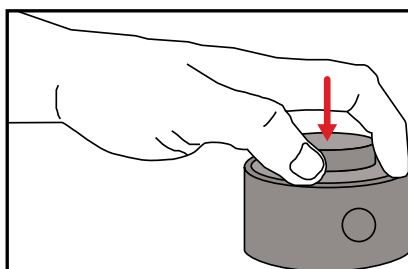

Eine Option wählen und bestätigen

Drehen Sie den *Regler* zur Auswahl einer Option, drücken Sie zum Bestätigen die *Bestätigungstaste*.

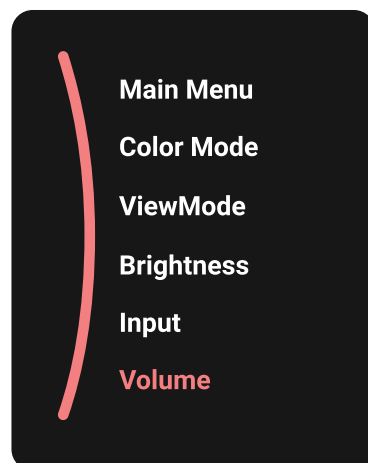
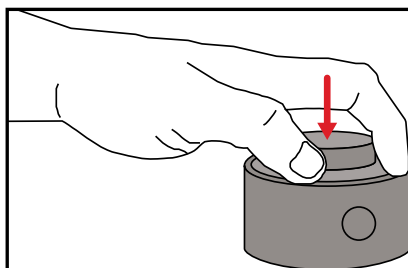
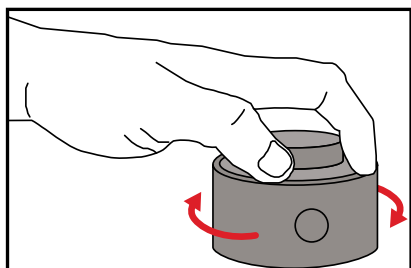

Wert anpassen

Drehen Sie *Dial* zum Anpassen des Wertes der ausgewählten Option nach links oder rechts.

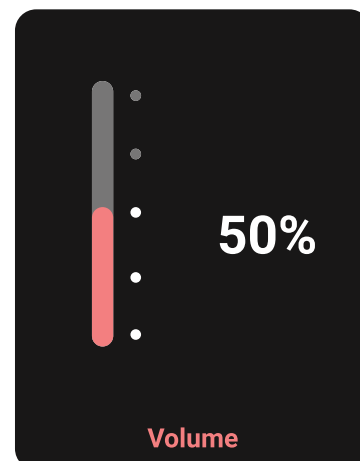
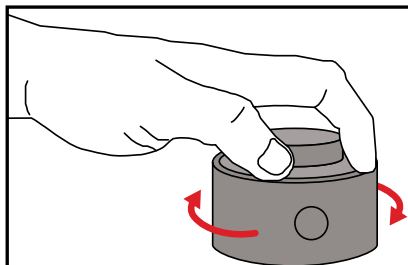

Zurück

Mit der Taste *Back Button* können Sie jederzeit zur vorherigen Option zurückkehren.

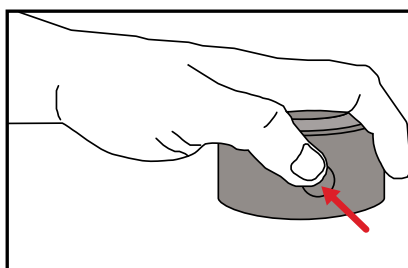

Schnelltasten des ColorPro™ Wheel

Neben dem **Joy Key** bietet auch das ColorPro™ Wheel eine schnelle Möglichkeit, auf spezielle Funktionen zuzugreifen, wenn das OSD-Menü ausgeblendet ist.

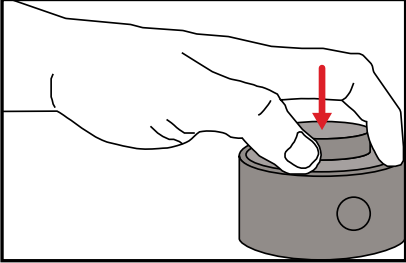
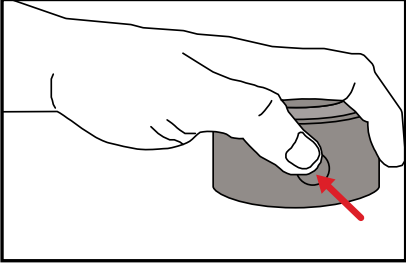
Taste	Beschreibung
	Halten Sie die Taste zum De-/Aktivieren der LED-Beleuchtung 2 Sekunden gedrückt.
	Drücken Sie die Taste im BuB-Modus zum Aktivieren der KVM-Funktion.

Einstellungen konfigurieren

Allgemeine Aktionen

1. Bewegen Sie die **Joy-Taste** zur Anzeige des Startmenüs. Navigieren Sie dann zum **Main Menu (Hauptmenü)** und drücken Sie zur Anzeige des OSD-Menüs die **Joy-Taste** .

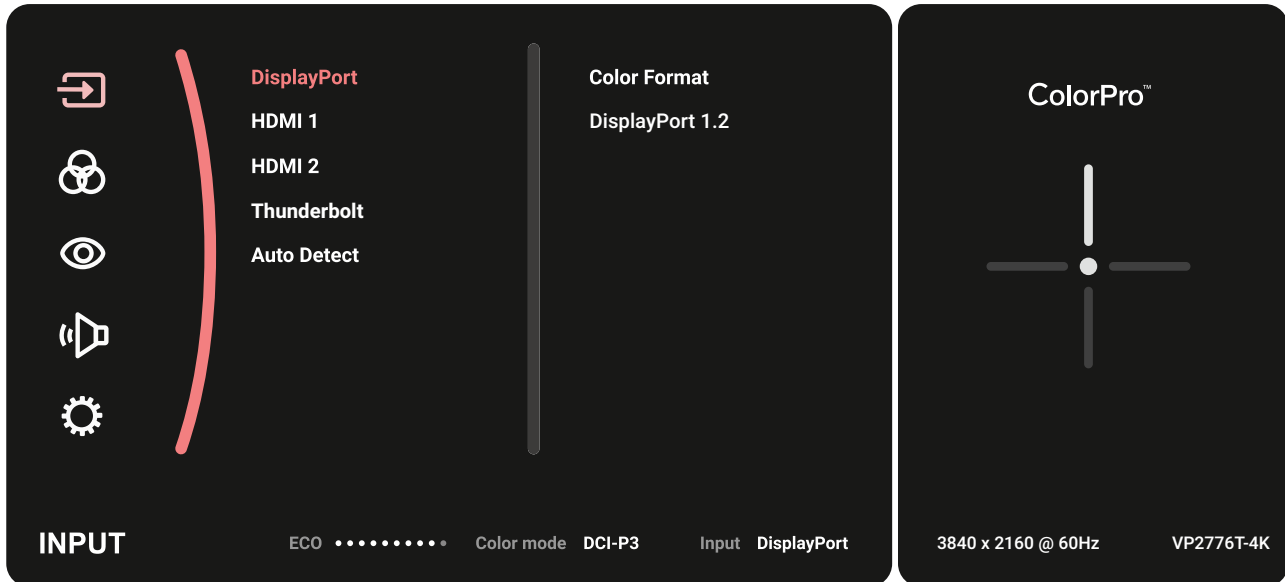

2. Bewegen Sie die **Joy-Taste** oder das Hauptmenü. Berühren Sie dann zum Aufrufen des ausgewählten Menüs die **Joy-Taste** .

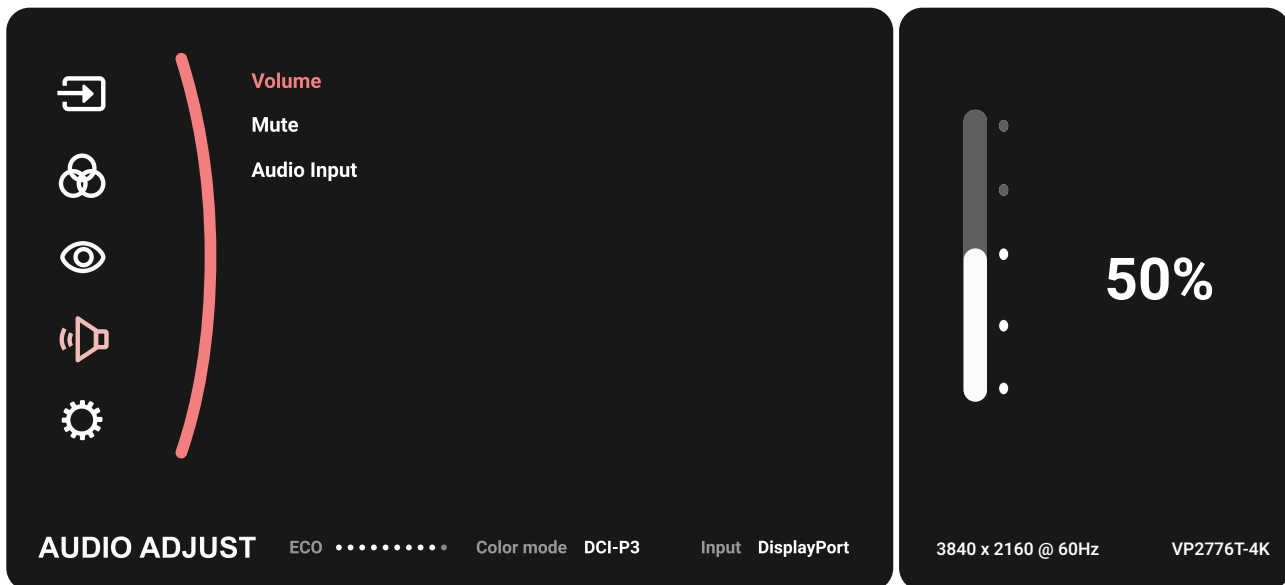

3. Bewegen Sie die **Joy-Taste** oder die gewünschte Menüoption. Berühren Sie dann zum Aufrufen des Untermenüs die **Joy-Taste** .

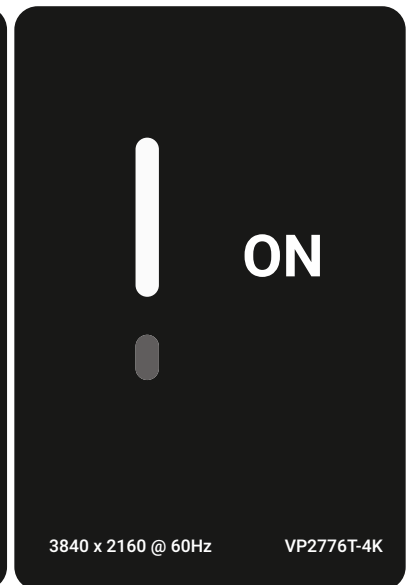
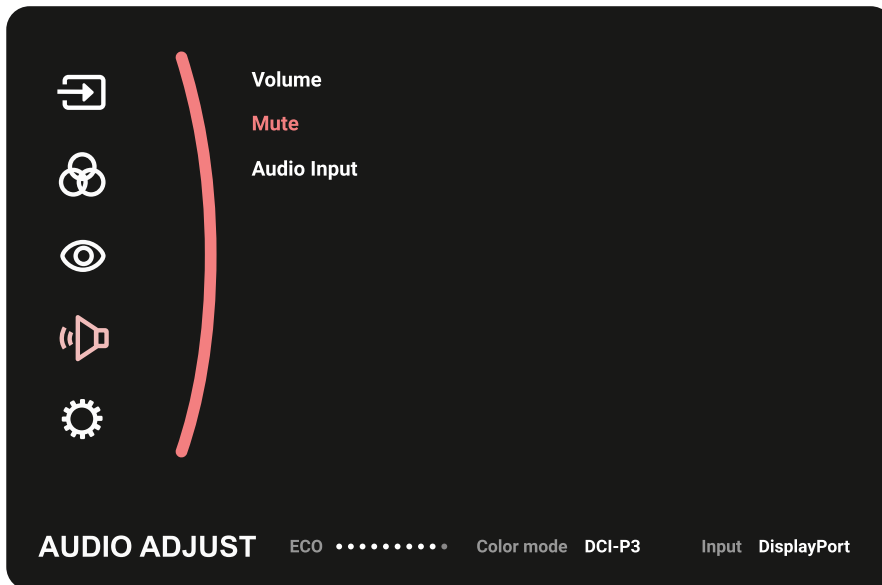

4. Bewegen Sie die **Joy-Taste** oder zur Anpassung/Auswahl der Einstellung. Drücken Sie dann zum Bestätigen die **Joy-Taste** .

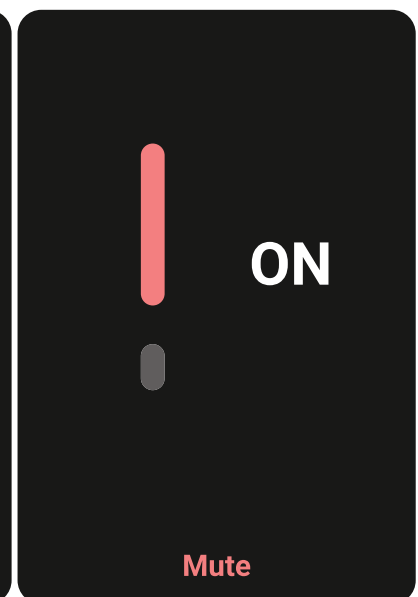
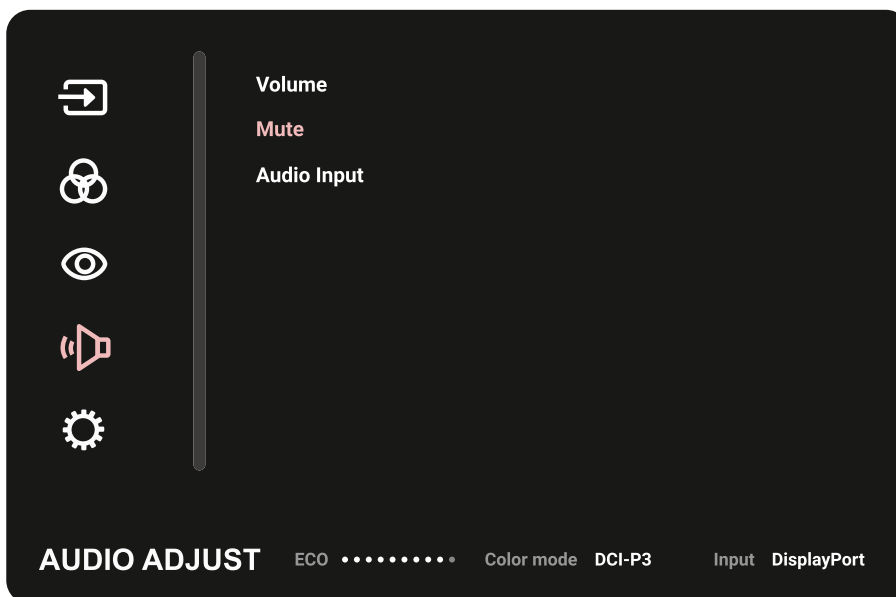

5. Bewegen Sie die **Joy-Taste** zur Rückkehr zum vorherigen Menü.

Baumstruktur des Bildschirmmenüs

Hauptmenü	Untermenü	Menüoption	
Input Select	DisplayPort	Color Format	Auto
			RGB (Full Range)
			RGB (Limited Range)
			YUV (Full Range)
			YUV (Limited Range)
		DisplayPort 1.4	On
			Off
	HDMI 1	Color Format	Auto
			RGB (Full Range)
			RGB (Limited Range)
			YUV (Full Range)
			YUV (Limited Range)
		HDMI 2.0	On
			Off
	HDMI 2	Color Format	Auto
			RGB (Full Range)
			RGB (Limited Range)
			YUV (Full Range)
			YUV (Limited Range)
		HDMI 2.0	On
Off			

Hauptmenü	Untermenü	Menüoption		
Input Select	Thunderbolt	Color Format	Auto	
			RGB (Full Range)	
			RGB (Limited Range)	
			YUV (Full Range)	
			YUV (Limited Range)	
		USB 3.2	Thunderbolt Charging	On
				Off
			Higher Resolution	On
		DisplayPort 1.4		Off
				Off
	Auto Detect	On		
Off				
Color Mode	DCI-P3	Brightness	(-/+ , 0~100)/1	
		Color Temperature	9300K	
			7500K	
			6500K	
			6300K	
			5000K	
		Gamma	1	
			1.4	
			1.8	
			2.2	
			2.4	
			2.6	
		Sharpness	(-/+ , 0~100)/1	
		Aspect Ratio	1:1	
			4:3	
			Full Screen	
		Uniformity	On	
Off				
Recall				

Hauptmenü	Untermenü	Menüoption	
Color Mode	sRGB	Brightness	(-/+ , 0~100)/1
		Color Temperature	9300K
			7500K
			6500K
			6300K
			5000K
		Gamma	1
			1.4
			1.8
			2.2
			2.4
			2.6
		Sharpness	(-/+ , 0~100)/1
		Aspect Ratio	1:1
			4:3
			Full Screen
		Uniformity	On
Off			
Recall			

Hauptmenü	Untermenü	Menüoption	
Color Mode	REC709	Brightness	(-/+ , 0~100)/1
		Color Temperature	9300K
			7500K
			6500K
			6300K
			5000K
		Gamma	1
			1.4
			1.8
			2.2
			2.4
			2.6
		Sharpness	(-/+ , 0~100)/1
		Aspect Ratio	1:1
	4:3		
	Full Screen		
	Uniformity	On	
		Off	
	Recall		
	DICOM-SIM	Sharpness	(-/+ , 0~100)/1
Aspect Ratio		1:1	
		4:3	
		Full Screen	
Recall			

Hauptmenü	Untermenü	Menüoption		
Color Mode	User	Contrast	(-/+ , 0~100)/1	
		Brightness	(-/+ , 0~100)/1	
		Color Temperature	9300K	
			7500K	
			6500K	
			6300K	
			5000K	
		Gamma	1	
			1.4	
			1.8	
			2.2	
			2.4	
			2.6	
		Advanced DCR	(-/+ , 0~100)/25	
		Gain	Red	(-/+ , 0~100)
			Green	(-/+ , 0~100)
			Blue	(-/+ , 0~100)
		Offset	Red	(-/+ , 0~100)
			Green	(-/+ , 0~100)
			Blue	(-/+ , 0~100)
		Hue	Red	(-/+ , 0~100)
			Green	(-/+ , 0~100)
			Blue	(-/+ , 0~100)
			Cyan	(-/+ , 0~100)
			Magenta	(-/+ , 0~100)
			Yellow	(-/+ , 0~100)
		Sharpness	(-/+ , 0~100)/1	
		Aspect Ratio	1:1	
			4:3	
			Full Screen	
		Blue Light Filter	(-/+ , 0~5)	
Uniformity	On			
	Off			
Recall				

Hauptmenü	Untermenü	Menüoption	
Color Mode	CAL1/CAL2/ CAL3	Brightness	(-/+ , 0~100)/1
		Color Calibration Notice	Result
			Remind Schedule Hour
			Counter Hour
			Recall
		Sharpness	(-/+ , 0~100)/1
		Aspect Ratio	1:1
			4:3
			Full Screen
		Uniformity	On
	Off		
	Recall		
	HDR	Standard	
		HDR_M	
		HDR_H	
Smooth			
Off			

Hauptmenü	Untermenü	Menüoption		
ViewMode	CAD/CAM	Ultra Clear	(-/+, 0~4)	
		Advanced-Sharpness	(-/+, 0~100)	
		Advanced-Gamma	(-/+, 1.8~2.6)	
	Video Edit	Ultra Clear	(-/+, 0~4)	
		Advanced-Sharpness	(-/+, 0~100)	
		Advanced-Gamma	(-/+, 1.8~2.6)	
	Animation	Ultra Clear	(-/+, 0~4)	
		Advanced-Sharpness	(-/+, 0~100)	
		Black Stabilization	(-/+, 0~10)	
	Photographer	Ultra Clear	(-/+, 0~4)	
		Advanced-Sharpness	(-/+, 0~100)	
		Advanced-Gamma	(-/+, 1.8~2.6)	
	FPS 1			
	FPS 2			
	RTS			
	MOBA			
Audio Adjust	Volume	(-/+, 0~100)/1		
	Mute	On		
		Off		
	Audio Input	DisplayPort		
		HDMI 1		
		HDMI 2		
Thunderbolt				

Hauptmenü	Untermenü	Menüoption
Setup Menu	Language Select	English
		Français
		Deutsch
		Español
		Italiano
		Suomi
		Русский
		Türkçe
		日本語
		한국어
		繁體中文
		简体中文
	Resolution Notice	On
		Off
	Information	
	OSD Timeout	(-/+ , 5/15/30/60)
	OSD Background	On
		Off
	OSD Pivot	Auto
		0°
		+90°
		-90°
		180°
	Power Indicator	On
		Off
	Auto Power Off	On
		Off
	Sleep	30 minutes
45 minutes		
60 minutes		
120 minutes		
Off		

Hauptmenü	Untermenü	Menüoption		
Setup Menu	Multi-Picture	Off		
		PBP Left-Right	Left Source Select	DisplayPort
				HDMI 1
				HDMI 2
				Thunderbolt
			Right Source Select	DisplayPort
				HDMI 1
				HDMI 2
				Thunderbolt
		Swap		
		PIP	PIP Source Select	DisplayPort
				HDMI 1
				HDMI 2
				Thunderbolt
			PIP Position	PIP H. Position
				PIP V. Position
			PIP Size	(-/+ , 0~100)
			Swap	
		Dual Color	DCI-P3	
			sRGB	
			REC709	
			DICOM-SIM	
			User	
			CAL 1	
			CAL 2	
			CAL 3	
			CAD/CAM	
			Video Edit	
			Animation	
			Photographer	
			FPS 1	
			FPS 2	
RTS				
MOBA				

Hauptmenü	Untermenü	Menüoption		
Setup Menu	ECO Mode	Standard		
		Optimize		
		Conserve		
		Energy Saving		On
		Off		
	Overscan	On		
		Off		
	Response Time	Standard		
		Advanced		
		Ultra Fast		
	USB Charging	On		
		Off		
	Backstage Lighting	Level 1		
		Level 2		
		Level 3		
		Off		
	Burn-in Eraser	On		
		Off		
	DDC/CI	On		
		Off		
Rename				
All Recall				

Menüoptionen

Input (Eingang)

1. Bewegen Sie die **Joy-Taste** zur Anzeige des Startmenüs. Navigieren Sie dann zum **Main Menu (Hauptmenü)** und drücken Sie zur Anzeige des OSD-Menüs die **Joy-Taste** .
2. Bewegen Sie die **Joy-Taste** oder die Option **Input (Eingang)**. Rufen Sie dann mit der **Joy-Taste** das **Input (Eingang)**-Menü auf.

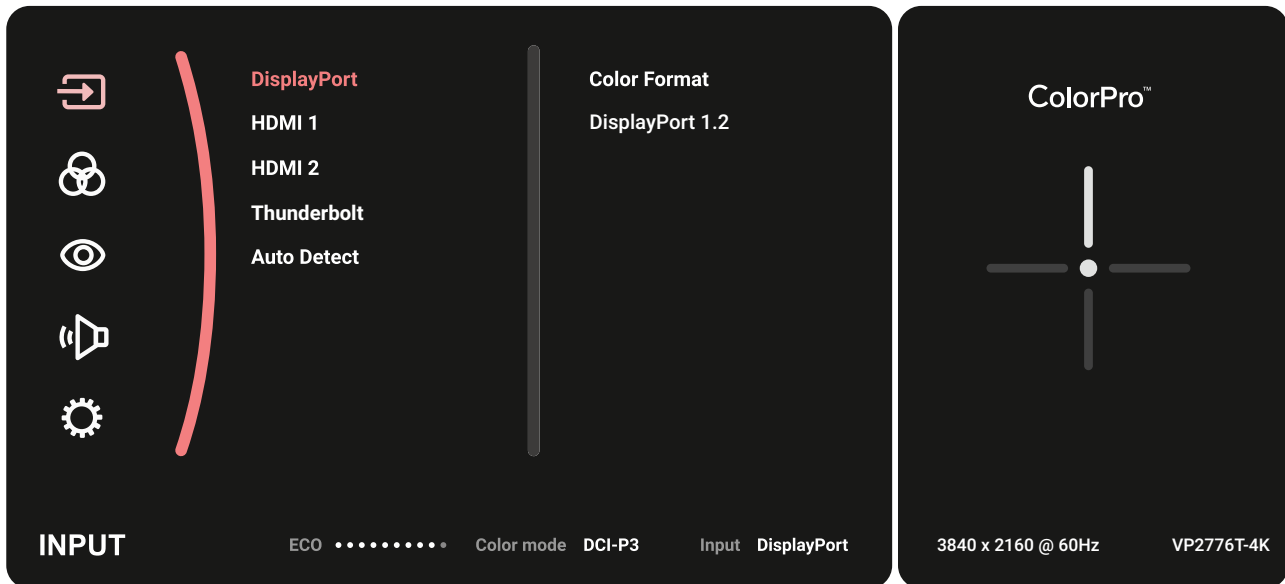

3. Bewegen Sie die **Joy-Taste** oder die gewünschte Eingangsquelle. Berühren Sie dann zum Bestätigen der Auswahl die **Joy-Taste** .

Color Mode (Farbmodus)

1. Bewegen Sie die **Joy-Taste** zur Anzeige des Startmenüs. Navigieren Sie dann zum **Main Menu (Hauptmenü)** und drücken Sie zur Anzeige des OSD-Menüs die **Joy-Taste** .
2. Bewegen Sie die **Joy-Taste** oder die Option **Color Mode (Farbmodus)**. Rufen Sie dann mit der **Joy-Taste** das **Color Mode (Farbmodus)**-Menü auf.

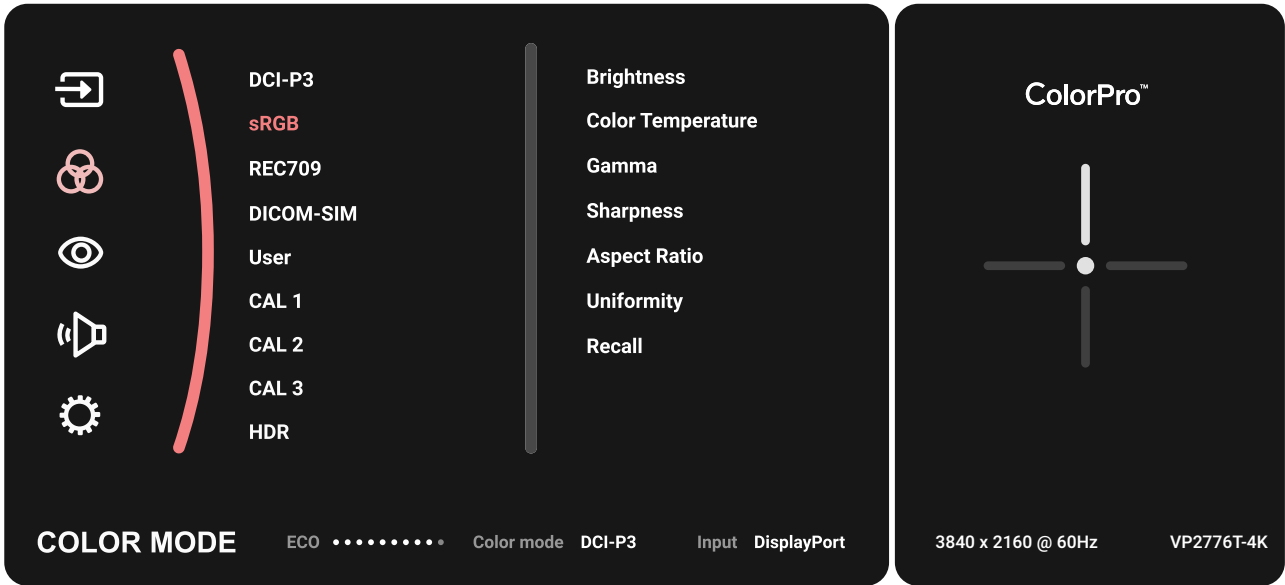

3. Bewegen Sie die **Joy-Taste** oder die Menüoption. Berühren Sie dann zum Aufrufen des Untermenüs die **Joy-Taste** .
4. Bewegen Sie die **Joy-Taste** oder die Anpassung/Auswahl der Einstellung. Berühren Sie dann zum Bestätigen die **Joy-Taste** (falls zutreffend).

Menüoption	Beschreibung
DCI-P3	Präziser Farbraum und Gamma des DCI-P3-Standards.
sRGB	Präziser Farbraum und Gamma des sRGB-Standards.
REC709	Präziser Farbraum und Gamma von ITU-R Rec. 709-Standard.
DICOM-SIM	Gamma-Kurven sind auf eine DICOM-Simulation eingestellt.
User (Benutzer)	Angepasste, nutzerdefinierte Einstellungen.
CAL1/CAL2/CAL3	Anzeige mit dem 1./2./3.-Nutzer-Kalibrierungsmodus.
HDR (Hoher Dynamikumfang)	Reduziert den Gesamtkontrast einer gegebenen Szene, sodass Details in hellen und dunklen Bereichen gesehen werden können.

ViewMode (Ansichts-modus)

1. Bewegen Sie die **Joy-Taste** zur Anzeige des Startmenüs. Navigieren Sie dann zum **Main Menu (Hauptmenü)** und drücken Sie zur Anzeige des OSD-Menüs die **Joy-Taste** .
2. Bewegen Sie die **Joy-Taste** oder die Option **ViewMode (Ansichts-modus)**. Rufen Sie dann mit der **Joy-Taste** das **ViewMode (Ansichts-modus)-Menü** auf.

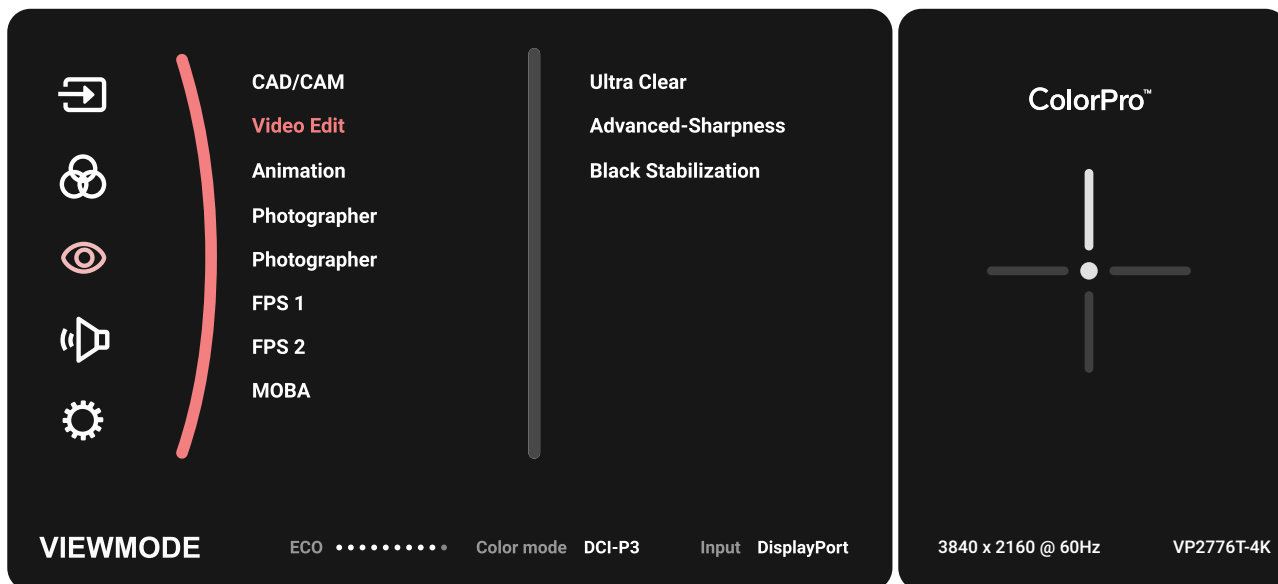

3. Bewegen Sie die **Joy-Taste** oder die Menüoption. Berühren Sie dann zum Aufrufen des Untermenüs die **Joy-Taste** .

Menüoption	Beschreibung
CAD/CAM	Wählen Sie diese Option zum Anzeigen von Grafikdesigndateien.
Video Edit (Videobearbeitung)	Diese Option zur Videobearbeitung wählen.
Animation	Diese Option zur Animation wählen.
Photographer (Fotograf)	Wählen Sie diese Option zum Anzeigen von Fotodateien.
FPS 1 (Egoshooter 1)	Ideal für Egoshooter.
FPS 2 (Egoshooter 2)	Ideal für Egoshooter.
RTS	Ideal für Echtzeit-Strategiespiele.
MOBA	Diese Option für Multiplayer-Online-Battle-Arena-Spiele wählen.

Audio Adjust (Audioanpassung)

1. Bewegen Sie die **Joy-Taste** zur Anzeige des Startmenüs. Navigieren Sie dann zum **Main Menu (Hauptmenü)** und drücken Sie zur Anzeige des OSD-Menüs die **Joy-Taste** .
2. Bewegen Sie die **Joy-Taste** oder die Option **Audio Adjust (Audioanpassung)**. Rufen Sie dann mit der **Joy-Taste** das **Audio Adjust (Audioanpassung)**-Menü auf.



3. Bewegen Sie die **Joy-Taste** oder die Menüoption. Berühren Sie dann zum Aufrufen des Untermenüs die **Joy-Taste** .
4. Bewegen Sie die **Joy-Taste** oder die Anpassung/Auswahl der Einstellung. Berühren Sie dann zum Bestätigen die **Joy-Taste** (falls zutreffend).

Menüoption	Beschreibung
Volume (Lautstärke)	Lautstärkepegel des Monitors anpassen.
Mute (Stumm)	Ton des Monitors ausschalten.
Audio Input (Audioeingang)	Audioeingangsquelle wählen.

Setup Menu (Einstellungen-Menü)

1. Bewegen Sie die **Joy-Taste** zur Anzeige des Startmenüs. Navigieren Sie dann zum **Main Menu (Hauptmenü)** und drücken Sie zur Anzeige des OSD-Menüs die **Joy-Taste** .
2. Bewegen Sie die **Joy-Taste** oder die Option **Setup Menu (Einstellungen-Menü)**. Rufen Sie dann mit der **Joy-Taste** das **Setup Menu (Einstellungen-Menü)**-Menü auf.

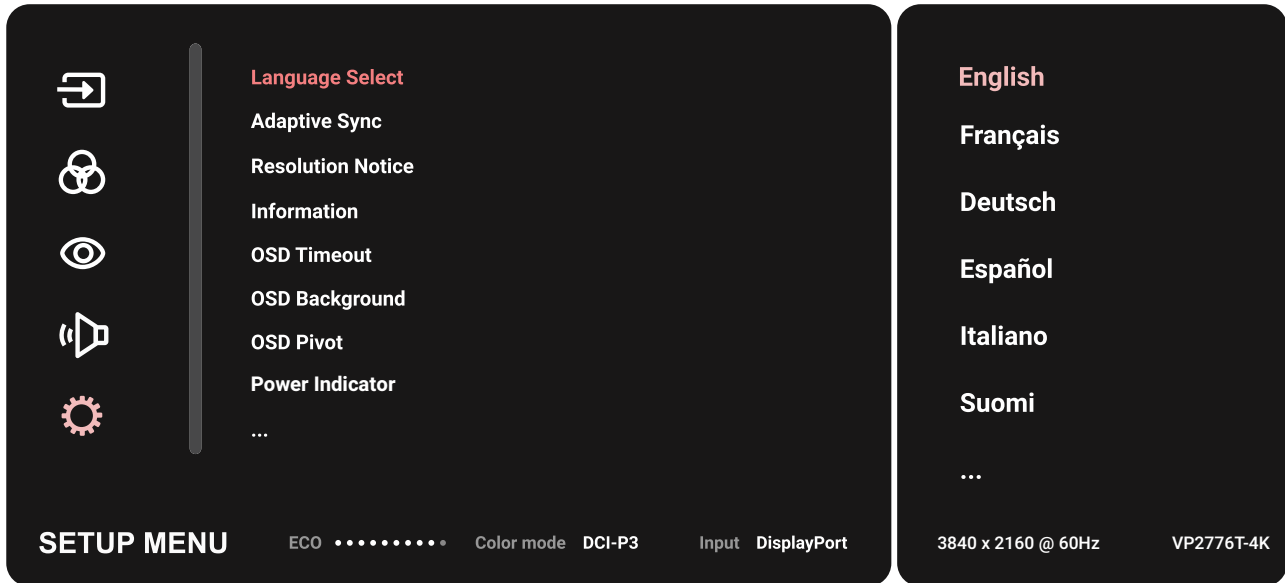

3. Bewegen Sie die **Joy-Taste** oder die Menüoption. Berühren Sie dann zum Aufrufen des Untermenüs die **Joy-Taste** .
4. Bewegen Sie die **Joy-Taste** oder die Anpassung/Auswahl der Einstellung. Berühren Sie dann zum Bestätigen die **Joy-Taste** (falls zutreffend).

Hinweis: Einige Untermenüoptionen können weitere Untermenüs haben. Drücken Sie zum Aufrufen des entsprechenden Untermenüs die **Joy-Taste** . Befolgen Sie den Tastenhinweis im unteren Bereich des Bildschirms zur Auswahl der Option oder zur Konfiguration von Einstellungen.

Menüoption	Beschreibung
Language Select (Sprachauswahl)	Wählen Sie eine verfügbare Sprache für das Bildschirmmenü.
Resolution Notice (Auflösungshinweis)	Aktivieren Sie diese Option, damit das System den Nutzer informiert, wenn die aktuelle Anzeigaauflösung nicht die native Auflösung ist.
Information (Informationen)	Zeigt die Monitorinformationen.
OSD Timeout (OSD Einblendzeit)	Legt fest, wie lange das Bildschirmmenü auf dem Bildschirm angezeigt wird.

Menüoption	Beschreibung
OSD Background (OSD-Hintergr.)	Blendet den OSD-Hintergrund ein/aus, wenn das Bildschirmmenü am Bildschirm angezeigt wird.
OSD Pivot (OSD-Zyklus)	Zum Einstellen der gewünschten OSD-Ausrichtung. <ul style="list-style-type: none"> • Auto: Durch den integrierten G-Sensor kann die Bildschirmanzeige bei vertikaler Ausrichtung automatisch geschwenkt werden. • 0°: Bildschirmanzeige wird nicht geschwenkt. • +90°: Bildschirmanzeige wird um +90° geschwenkt. • -90°: Bildschirmanzeige wird um -90° geschwenkt. • 180°: Bildschirmanzeige wird um 180° geschwenkt.
Power Indicator (Betriebsanzeige)	Schaltet die Betriebsanzeige ein oder aus. Falls die Einstellung auf On (Ein) gesetzt ist, leuchtet die Betriebsanzeige blau, wenn das Gerät eingeschaltet wird.
Auto Power Off (Auto. Abschaltung)	Aktivieren Sie diese Option, damit sich der Monitor nach einer bestimmten Dauer automatisch abschaltet.
Sleep (Schlaf-Modus)	Stellen Sie die Inaktivitätszeit auf, bevor der Monitor den <i>Sleep mode (Ruhezustand)</i> aufruft.
Multi-Picture (Mehrfachbilder)	<p><u>Off (Aus)</u> Deaktiviert die Funktion.</p> <p><u>PBP Left-Right (BuB links/rechts)</u> Zeigt zwei Fenster, einen 1x1-Split-Screen, nebeneinander oder links/rechts. Nutzer kann die Eingangsquelle je Bildschirm angeben.</p> <p><u>PIP (BiB)</u> Teilen Sie den Bildschirm in zwei Bereiche auf: Hauptfenster und Subfenster. Nutzer kann die Eingangsquelle je Bildschirm angeben.</p> <p><u>Dual Color (Zwei Farben)</u> Zeigt zwei verschiedene Farbeinstellungen im BiB- oder BuB-Modus.</p>
ECO Mode (ECO-Modus)	Wählen Sie zwischen verschiedenen Modi basierend auf dem Stromverbrauch.
Overscan	Aktivieren Sie diese Option zum automatischen horizontalen und vertikalen Vergrößern des Originalbildes auf ein Seitenverhältnis, das den Bildschirm ausfüllt.

Menüoption	Beschreibung
Response Time (Ansprechzeit)	Passen Sie die Reaktionszeit an, damit Bilder weicher angezeigt werden – ohne Streifen, Unschärfe oder Ghosting. Eine niedrige Reaktionszeit eignet sich für besonders grafikintensive Spiele und liefert beeindruckende visuelle Qualität beim Betrachten von Sportveranstaltungen und Actionfilmen.
USB Charging (USB-Aufladung)	USB-Aufladung de-/aktivieren.
Backstage Lighting (Backstage- Beleuchtung)	LED-Beleuchtung anpassen.
Burn-in Eraser (Integrierter Radierer)	Zur Reduzierung eingebrannter Bilder.
DDC/CI	Aktivieren Sie diese Option, damit der Monitor über die Grafikkarte gesteuert werden kann.
Rename (Umbenennen)	Zum Umbenennen des personalisierten angepassten Profils.
All Recall (Alles abrufen)	Setzt alle Einstellungen auf ihre Standardwerte zurück.

Erweiterte Funktionen und Einstellungen

HDR (Hoher Dynamikumfang)

Reduziert den Gesamtkontrast einer gegebenen Szene, sodass Details in hellen und dunklen Bereichen gesehen werden können.

Hinweis: Stellen Sie sicher, dass die HDR-Einstellung am Gerät eingeschaltet ist, bevor Sie HDR10 am Monitor aktivieren. Beispielsweise muss die HDR-Einstellung an Xbox One S oder PS4 Pro eingeschaltet werden, bevor Sie Ihren HDR10-Videoinhalt genießen können.



Xbox One S

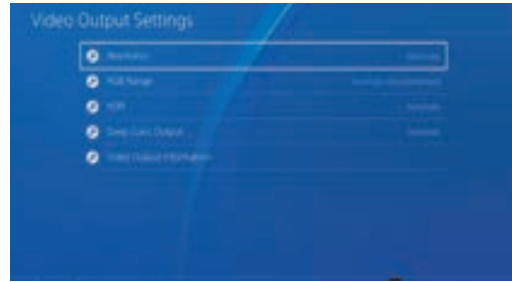

PS4 Pro

So aktivieren Sie die HDR-Funktion:

1. Bewegen Sie die **Joy-Taste** zur Anzeige des Startmenüs. Navigieren Sie dann zum **Main Menu (Hauptmenü)** und drücken Sie zur Anzeige des OSD-Menüs die **Joy-Taste** .
2. Bewegen Sie die **Joy-Taste** oder die Option **Color Mode (Farbmodus)**. Rufen Sie dann mit der **Joy-Taste** das **Color Mode (Farbmodus)-Menü** auf.
3. Bewegen Sie die **Joy-Taste** oder die Option **HDR**. Drücken Sie dann zum Aufrufen des Untermenüs die **Joy-Taste** .
4. Bewegen Sie die **Joy-Taste** oder zur Auswahl einer der Optionen. Drücken Sie dann zum Bestätigen die **Joy-Taste** .

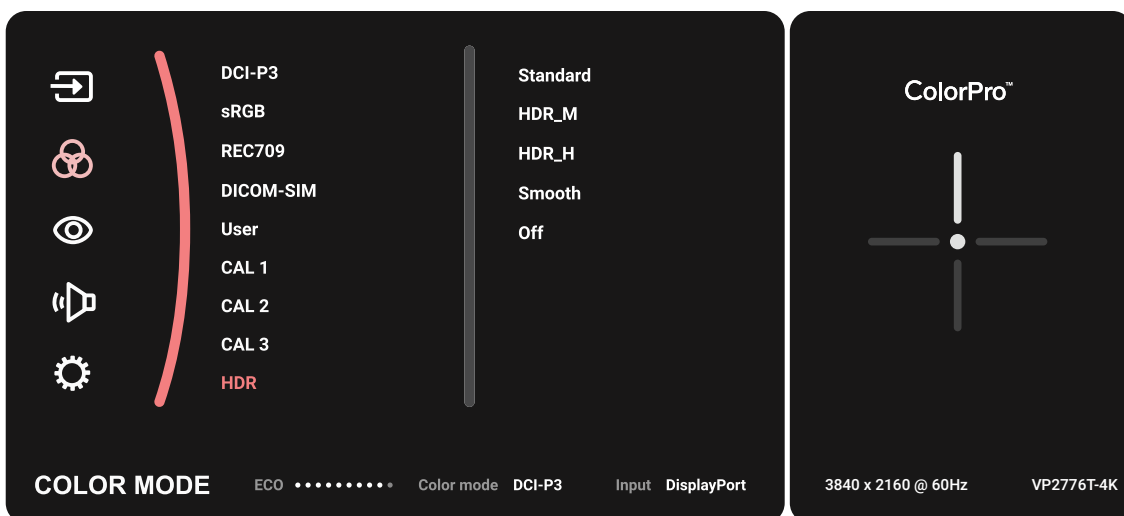

KVM

Mit der KVM-Funktion kann der Nutzer zwei mit dem Monitor verbundene Computer über eine einzige Tastatur und Maus steuern.

Hinweis: Nur im BuB (Bild und Bild)-Modus zutreffend.

So verbinden Sie zwei Computer mit dem Monitor:

1. Schließen Sie ein Ende eines Thunderbolt-Kabels an den Thunderbolt-Eingang des Monitors an. Verbinden Sie dann das andere Ende des Kabels mit dem Thunderbolt-Anschluss des Laptops.
2. Verbinden Sie ein Ende eines DisplayPort-Kabels mit dem DisplayPort- oder Mini-DP-Anschluss des Monitors. Schließen Sie dann das andere Kabelende an den DisplayPort- oder Mini-DP-Anschluss des Computers an.
3. Verbinden Sie ein Ende eines Type-C-Kabels mit dem Type-C-Anschluss Ihres Monitors. Verbinden Sie dann das andere Kabelende mit dem USB-Anschluss des Computers.

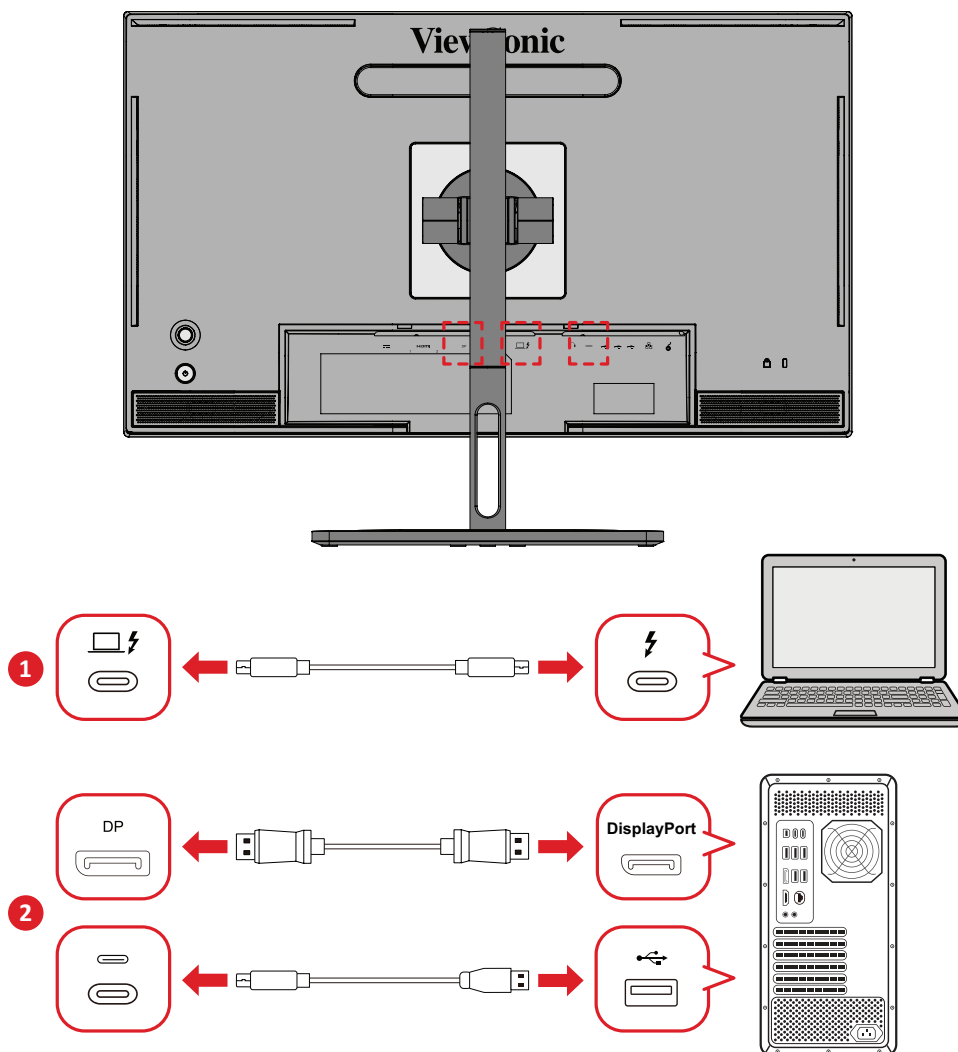

So aktivieren Sie den BuB-Modus:

1. Bewegen Sie die **Joy-Taste** zur Anzeige des Startmenüs. Navigieren Sie dann zum **Main Menu (Hauptmenü)** und drücken Sie zur Anzeige des OSD-Menüs die **Joy-Taste** .
2. Bewegen Sie die **Joy-Taste** oder das **Setup Menu (Einrichtungsmenü)**. Drücken Sie dann zum Aufrufen des Untermenüs die **Joy-Taste** .
3. Bewegen Sie die **Joy-Taste** oder die Option **Multi-Picture (Mehrfachbilder)**. Drücken Sie dann zum Aufrufen des Untermenüs die **Joy-Taste** .
4. Bewegen Sie die **Joy-Taste** oder die Option **PBP Left-Right (BuB links/rechts)**. Drücken Sie dann zum Aktivieren des BuB-Modus die **Joy-Taste** .

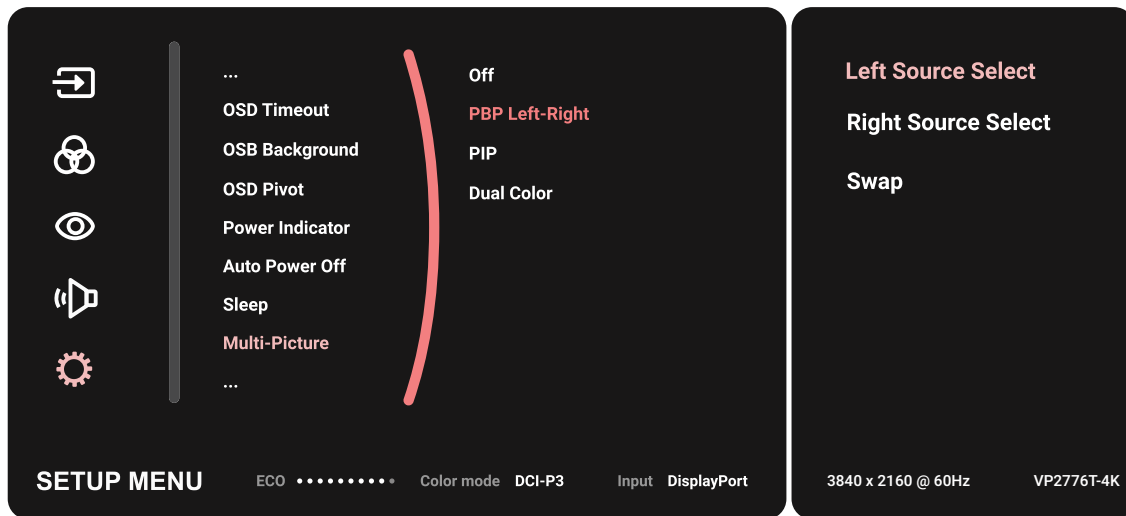

So aktivieren Sie die KVM-Funktion:

1. Halten Sie zum Aktivieren der KVM-Funktion die -Taste 2 Sekunde lang gedrückt.
2. Anschließend können Sie den Cursor zwischen zwei Bildschirmen (linkes/rechtes Fenster) wechseln.

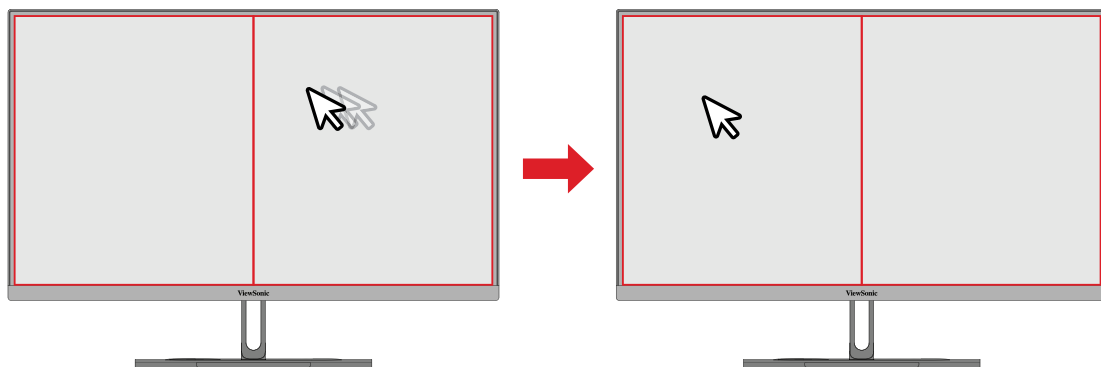

Auto Pivot

Mit der Funktion Auto Pivot kann der Monitor die Bildausrichtung am Bildschirm automatisch erkennen und anpassen, wenn Sie den Bildschirm vertikal oder horizontal schwenken.

Hinweis: Die Anwendung Auto Pivot kommuniziert über DDC/CI mit dem Monitor. Bitte stellen Sie vor Anwendung der Auto-Pivot-Funktion sicher, dass die DDC/CI-Einstellung auf **On (Ein)** gesetzt ist.

So aktivieren Sie die DDC/CI-Einstellung:

1. Blenden Sie das Bildschirmmenü ein und wählen Sie das **Setup Menu (Einrichtungsmenü)**. Drücken Sie dann zum Aufrufen des Untermenüs die **Joy-Taste** .
2. Bewegen Sie die **Joy-Taste** oder die Option **DDC/CI**. Drücken Sie dann zum Aufrufen des Untermenüs die **Joy-Taste** .
3. Bewegen Sie die **Joy-Taste** oder die Option **On (Ein)**. Drücken Sie dann zum Bestätigen die **Joy-Taste** .

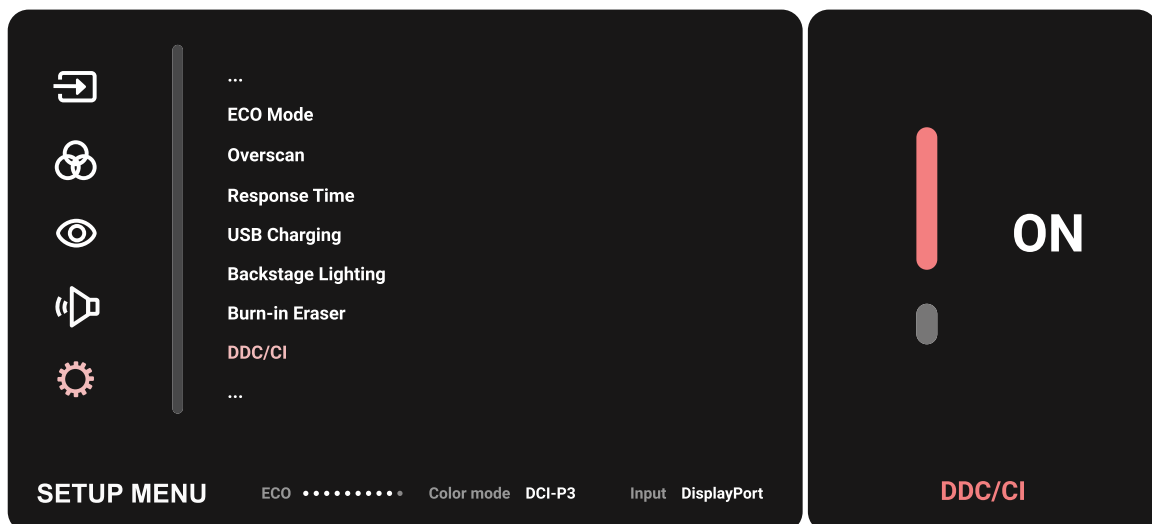

Nach Sicherstellung, dass **DDC/CI** auf **On (Ein)** gesetzt ist, setzen Sie **OSD Pivot (OSD schwenken)** auf **Auto**:

1. Blenden Sie das Bildschirmmenü ein und wählen Sie das **Setup Menu (Einrichtungsmenü)**. Drücken Sie dann zum Aufrufen des Untermenüs die **Joy-Taste** .
2. Bewegen Sie die **Joy-Taste** oder die Option **OSD Pivot (OSD schwenken)**. Drücken Sie dann zum Aufrufen des Untermenüs die **Joy-Taste** .
3. Bewegen Sie die **Joy-Taste** oder die Option **Auto**. Drücken Sie dann zum Bestätigen die **Joy-Taste** .

Colorbration+

Zur Gewährleistung einer langfristigen Farbgenauigkeit unterstützen einige Modelle eine Funktion zur Farbkalibrierung. Die Datei zur Installation der Anwendung Colorbration+ finden Sie auf unserer [Website](#).

Standardmonitorverpackung enthält keinen Farbsensor, den die Colorbration+-Anwendung für die Kalibrierung benötigt.

Kompatible Farbsensoren beinhalten:

- X-Rite i1 Display Pro
- X-Rite i1 Pro 2
- X-Rite i1 Studio
- Xrite Colormunki Photo
- Xrite Colormunki Design
- Datacolor SpyderX-Serie
- ColorPro™ Wheel

Dual Color (Zwei Farben)

Der Monitor kommt mit einer zweifarbigen Engine, die zwei verschiedene Farbeinstellungen im BiB (Bild im Bild)- oder BuB-Modus anzeigen kann. Sie können in beiden Fenstern (Hauptfenster und sekundäres Fenster) verschiedene Farbvoreinstellungen festlegen.

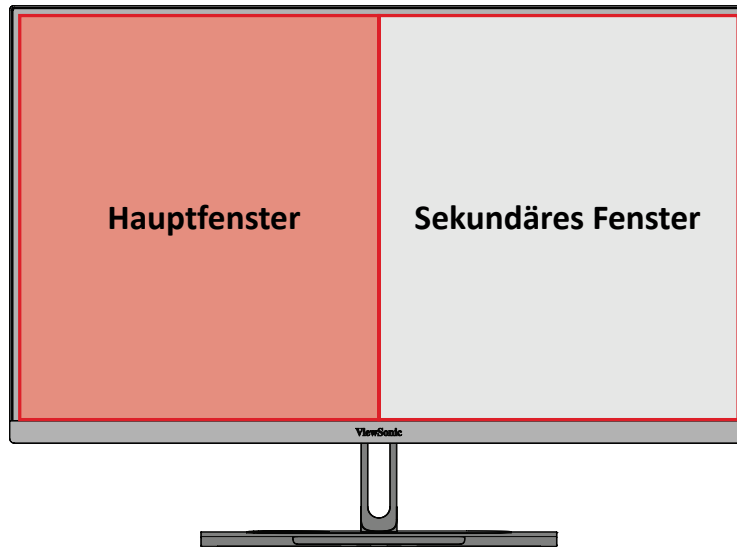

Hinweis: Beachten Sie zum Aktivieren des BiB- oder BuB-Modus Abschnitt „Multi-picture (Mehrfachbilder)“.

So konfigurieren Sie Dual Color (Dualfarbe):

1. Bewegen Sie die **Joy-Taste** zur Anzeige des Startmenüs. Navigieren Sie dann zum **Main Menu (Hauptmenü)** und drücken Sie zur Anzeige des OSD-Menüs die **Joy-Taste** .
2. Bewegen Sie die **Joy-Taste** oder die Option **Setup Menu (Einrichtungsmenü)**. Drücken Sie dann zum Aufrufen des Untermenüs die **Joy-Taste** .
3. Bewegen Sie die **Joy-Taste** oder die Option **Multi-Picture (Mehrfachbilder)**. Drücken Sie dann zum Aufrufen des Untermenüs die **Joy-Taste** .
4. Bewegen Sie die **Joy-Taste** oder die Option **Dual Color (Zwei Farben)**. Drücken Sie dann zum Aufrufen des Untermenüs die **Joy-Taste** .
5. Bewegen Sie die **Joy-Taste** oder die gewünschte Farbeinstellung. Drücken Sie dann zum Bestätigen die **Joy-Taste** .

Multi-picture (Mehrfachbilder)

Multi-picture (Mehrfachbilder) ermöglicht Nutzern die weitere Anpassung ihres Arbeitsbereichs, ermöglicht die Einrichtung von bis zu vier Fenstern von verschiedenen Eingängen, zeigt hochauflösende Inhalte mit verschiedenen Seitenverhältnissen, ohne Verzerrung der originalen Eingangsquellen.

So aktivieren Sie den Modus Multi-Picture (Mehrfachbilder):

1. Bewegen Sie die **Joy-Taste** zur Anzeige des Startmenüs. Navigieren Sie dann zum **Main Menu (Hauptmenü)** und drücken Sie zur Anzeige des OSD-Menüs die **Joy-Taste** .
2. Bewegen Sie die **Joy-Taste** oder die Option **Color Mode (Farbmodus)**. Rufen Sie dann mit der **Joy-Taste** das **Color Mode (Farbmodus)**-Menü auf.
3. Bewegen Sie die **Joy-Taste** oder die Option **Multi-Picture (Mehrfachbilder)**. Drücken Sie dann zum Aufrufen des Untermenüs die **Joy-Taste** .
4. Bewegen Sie die **Joy-Taste** oder zwischen **PBP Left-Right (BuB links/rechts)** und **PIP (BiB)**. Drücken Sie dann zum Aufrufen des ausgewählten Modus die **Joy-Taste** .

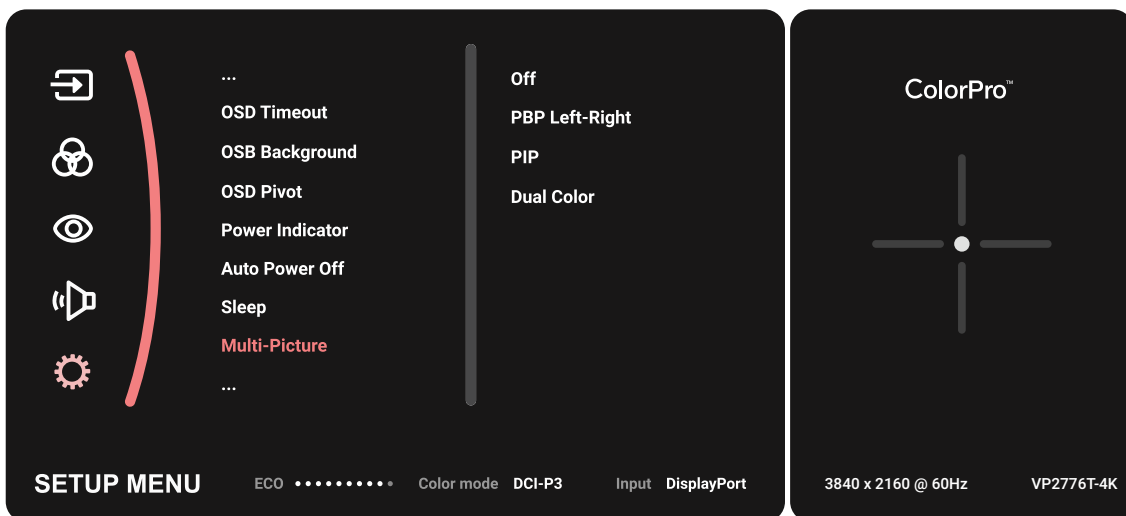

PBP (BuB) (Bild und Bild)

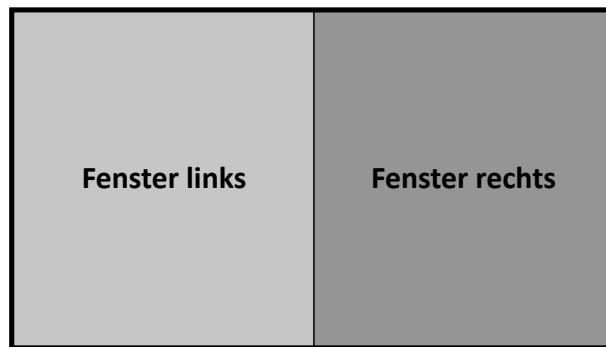

PBP Left-Right (BuB links/rechts)

Hinweis: Zeigen Sie ein Bild in voller Größe im Fenster an, indem Sie die Bildschirmauflösung auf 1920 x 1080 (PBP Left-Right (BuB links/rechts)) einstellen.

So konfigurieren Sie BnB:

1. Bewegen Sie die **Joy-Taste** zur Anzeige des Startmenüs. Navigieren Sie dann zum **Main Menu (Hauptmenü)** und drücken Sie zur Anzeige des OSD-Menüs die **Joy-Taste** .
2. Bewegen Sie die **Joy-Taste** oder die Option **Setup Menu (Einrichtungsmenü)**. Rufen Sie dann mit der **Joy-Taste** das **Setup Menu (Einrichtungsmenü)**-Menü auf.
3. Bewegen Sie die **Joy-Taste** oder die Option **Multi-Picture (Mehrfachbilder)**. Drücken Sie dann zum Aufrufen des Untermenüs die **Joy-Taste** .
4. Bewegen Sie die **Joy-Taste** oder die Option **PBP Left-Right (BuB links/rechts)**. Drücken Sie dann zum Aufrufen des Untermenüs die **Joy-Taste** .
5. Wählen Sie zum Ändern der Eingangsquelle die Quellenposition **Left Source (Linke Quelle)/Right Source (Rechte Quelle)** und drücken Sie die **Joy-Taste** .
6. Bewegen Sie die **Joy-Taste** oder zur Auswahl der gewünschten Eingangsquelle und bestätigen Sie mit **Joy-Taste** .
7. Tauschen Sie die beiden Fenster, indem Sie **Swap (Tauschen)** wählen und zum Bestätigen **Joy-Taste** drücken.

PIP (BiB) (Bild im Bild)

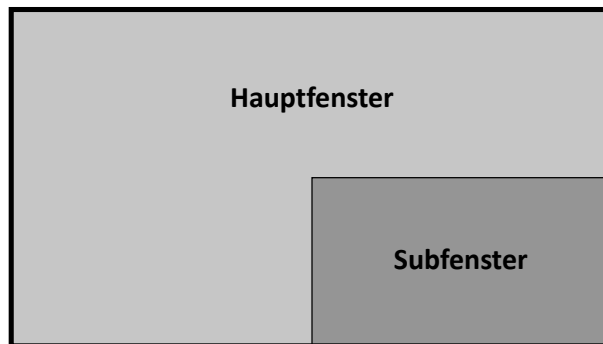

So konfigurieren Sie BiB:

1. Bewegen Sie die **Joy-Taste** zur Anzeige des Startmenüs. Navigieren Sie dann zum **Main Menu (Hauptmenü)** und drücken Sie zur Anzeige des OSD-Menüs die **Joy-Taste** .
2. Bewegen Sie die **Joy-Taste** oder die Option **Setup Menu (Einrichtungsmenü)**. Rufen Sie dann mit der **Joy-Taste** das **Setup Menu (Einrichtungsmenü)**-Menü auf.
3. Bewegen Sie die **Joy-Taste** oder die Option **Multi-Picture (Mehrfachbilder)**. Drücken Sie dann zum Aufrufen des Untermenüs die **Joy-Taste** .
4. Bewegen Sie die **Joy-Taste** oder die Option **PIP (BiB)**. Drücken Sie dann zum Aufrufen des Untermenüs die **Joy-Taste** .
5. Ändern Sie die Eingangsquelle des Subbildes, indem Sie **PIP Source Select (BiB-Quelle wählen)** wählen und **Joy-Taste** drücken. Rufen Sie dann durch Bewegen der **Joy-Taste** oder zur Auswahl der gewünschten Eingangsquelle und bestätigen Sie mit **Joy-Taste** .
6. Passen Sie die Position des Subbildes an, indem Sie **PIP Position (BiB-Position)** wählen und **Joy-Taste** drücken.
 - » Wählen Sie mit **Joy-Taste** zwischen **PIP H.Position (BiB H. Position)** und **PIP V.Position (BiB V. Position)**.
 - » Bewegen Sie die **Joy-Taste** Anpassen der Einstellung oder und zum Bestätigen **Joy-Taste** .
7. Passen Sie die Größe des Subbildes an, indem Sie **PIP Size (BiB-Größe)** wählen und **Joy-Taste** drücken. Rufen Sie dann durch Bewegen der **Joy-Taste** oder die Einstellung an.
8. Tauschen Sie die beiden Fenster, indem Sie **Swap (Tauschen)** wählen und zum Bestätigen **Joy-Taste** drücken.

Backstage Lighting (Backstage-Beleuchtung)

Mit der Funktion Backstage-Beleuchtung können Sie die LED-Helligkeit auf die optimalen Einstellungen anpassen.

Zur Konfiguration der Einstellungen von Backstage-Beleuchtung.

1. Öffnen Sie das Bildschirmmenü und wählen Sie das Menü **Setup Menu (Einrichtungsmenü)**. Berühren Sie dann zum Aufrufen des Menüs die -Taste.
2. Bewegen Sie die Joytaste oder zur Auswahl von **Backstage Lighting (Backstage-Beleuchtung)**. Berühren Sie dann zum Aufrufen des Untermenüs die -Taste.
3. Bewegen Sie die Joytaste oder zur Auswahl von **Stufe 1, Stufe 2** oder **Stufe 3**, um die Funktion zu aktivieren. Berühren Sie dann zum Bestätigen die -Taste.

Firmware aktualisieren

Für optimale Anzeigeleistung und zur Lösung bekannter Probleme sollten Sie die Monitor-Firmware auf dem neuesten Stand halten. Mit dem mitgelieferten USB-Kabel und der Anwendung vDisplayManager können Sie mühelos Ihre Monitor-Firmware aktualisieren.

So aktualisieren Sie die Firmware:

1. Laden Sie die Anwendung vDisplayManager von unserer [Website](#) herunter und installieren Sie sie.
2. Verbinden Sie ein Ende eines Type-C-Kabels mit dem Type-C-Anschluss Ihres Monitors. Verbinden Sie dann das andere Kabelende mit dem USB-Anschluss des Computers.

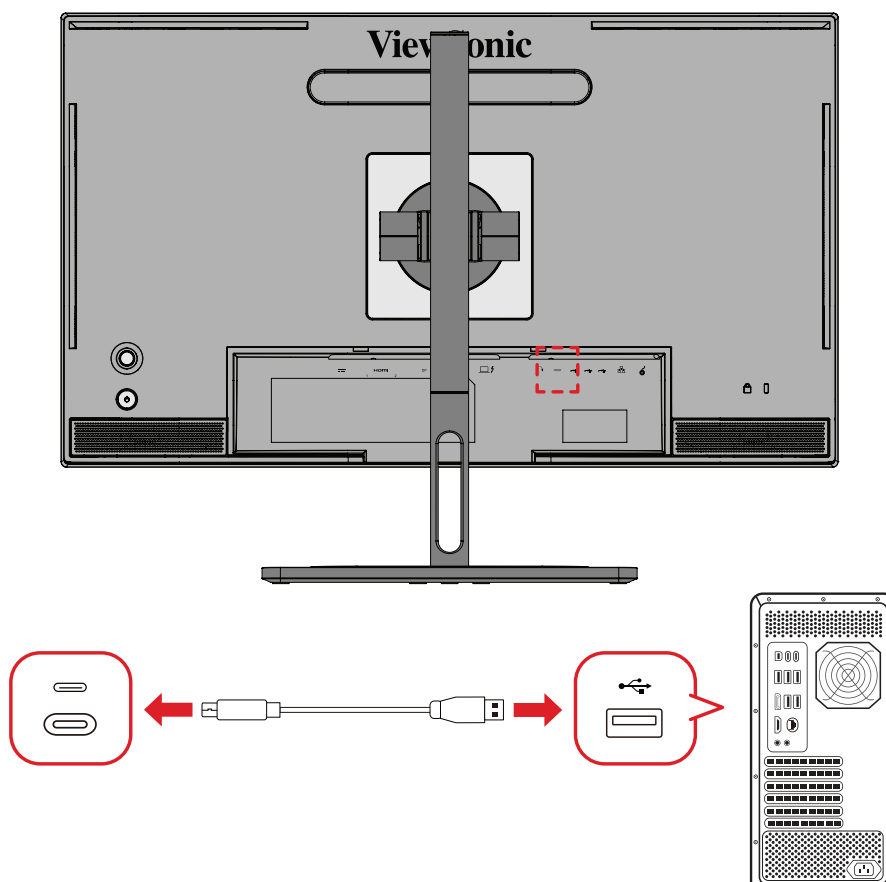

3. Starten Sie vDisplayManager. Wählen Sie das Register **Advanced (Erweitert)** im seitlichen Menü.
4. Klicken Sie zur Suche nach Aktualisierungen Ihrer Monitor-Firmware auf **Update (Aktualisieren)**.
5. Warten Sie, bis die Aktualisierung abgeschlossen ist (falls zutreffend).

Hinweis: Jegliche Unterbrechungen während der Firmware-Aktualisierung können dauerhafte Schäden an Ihrem Monitor verursachen. Trennen Sie nicht das USB-Kabel, schalten Sie PC und Monitor nicht aus.

ColorPro™ Wheel zur Farbkalibrierung

HINWEIS: Das ColorPro™-Rad ist ein optionales Zubehör.

Was ist Colorbration+?

Farbgenauigkeit ist einer der wichtigsten Aspekte des kreativen Workflows und die Sicherstellung, dass die Farben Ihres Monitors die Farben Ihres ursprünglichen Bildes oder Ihrer digitalen Datei exakt darstellen, ist von entscheidender Bedeutung. Die Software ermöglicht Ihnen:

- Kalibrieren und profitieren Sie Ihren Monitor schnell und einfach.
- Steuern Sie Weißpunkt, Helligkeit, Kontrastverhältnis, Gamma und mehr.
- Sparen Sie Zeit, Geld, Spekulation und Frustration, die mit der Monitorkalibrierung üblicherweise einhergehen.
- Konzentrieren Sie sich mit uneingeschränkter Zuversicht auf Ihre Arbeit.

Wo erhalte ich Colorbration+?

Die Software Colorbration+ kann von unserer [Website](#) heruntergeladen werden.

Starten Sie nach Abschluss des Downloads die Setup-Datei und befolgen Sie die Bildschirmanweisungen zum Installieren der Software.

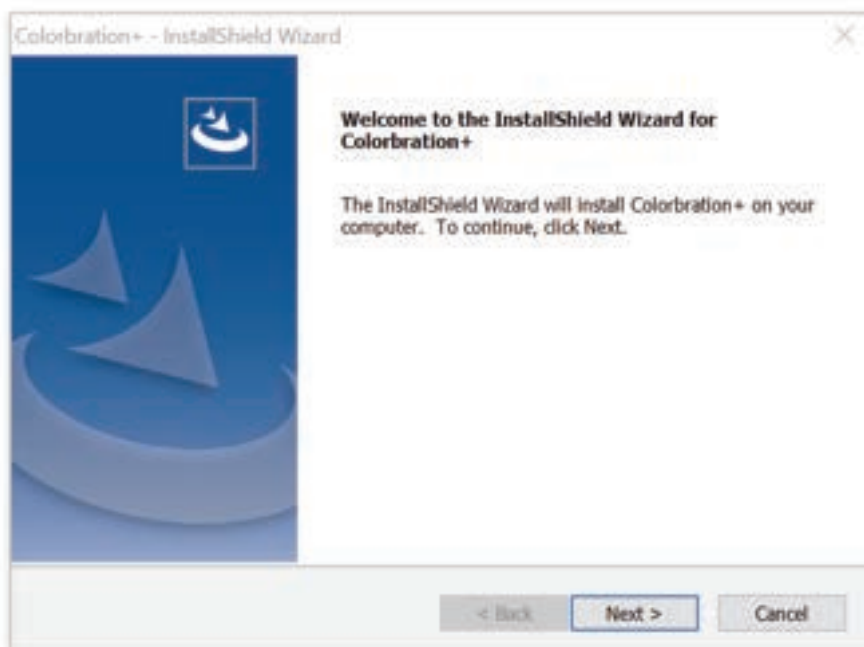

Verbindungsmethoden

Stellen Sie neben dem Herunterladen der Software sicher, dass Ihr Monitor, Ihr Computer und das ColorPro™ Wheel richtig verbunden sind.

Es gibt zwei Methoden zur Verbindung Ihres Monitors und Computers:

HDMI und DisplayPort

Nutzer mit einer HDMI- oder DisplayPort-Verbindung sollten ihren Monitor und Computer über ein USB-Type-C-zu-USB-Type-A-Kabel verbinden.

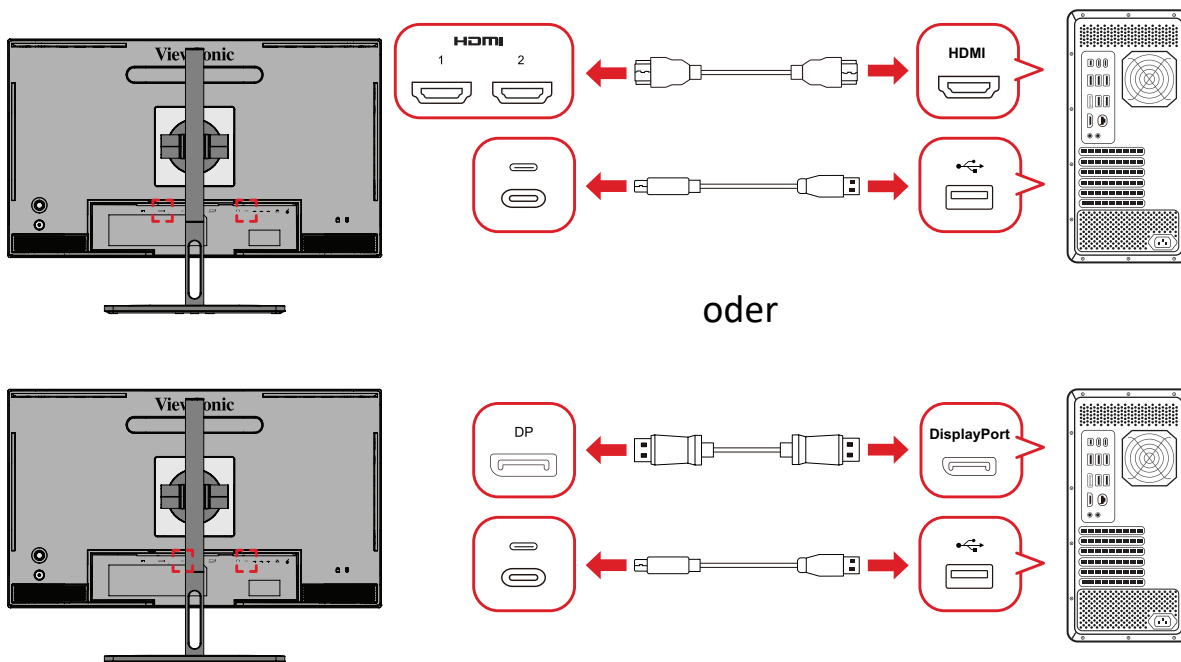

Thunderbolt

Nutzer mit einer Thunderbolt-Verbindung können ihren Monitor und Computer direkt verbinden.

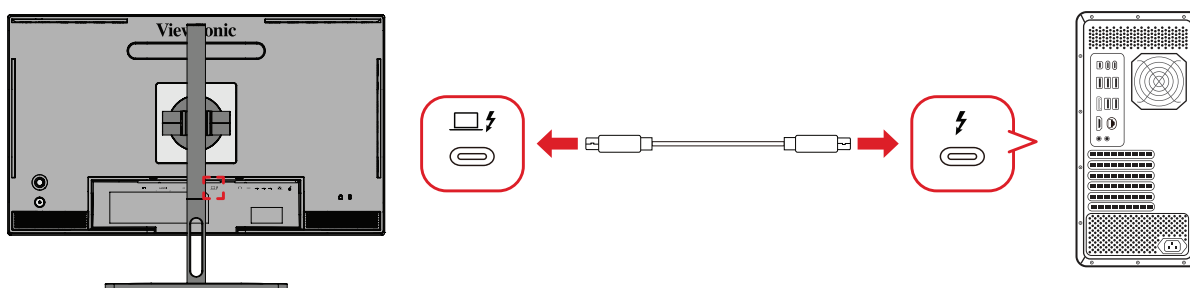

ColorPro™ Wheel verbinden

Verbinden Sie das USB-Type-A- und Mikro-USB-Kabel des ColorPro™ Wheel mit dem USB-Type-A- und Mikro-USB-Anschluss des Monitors.

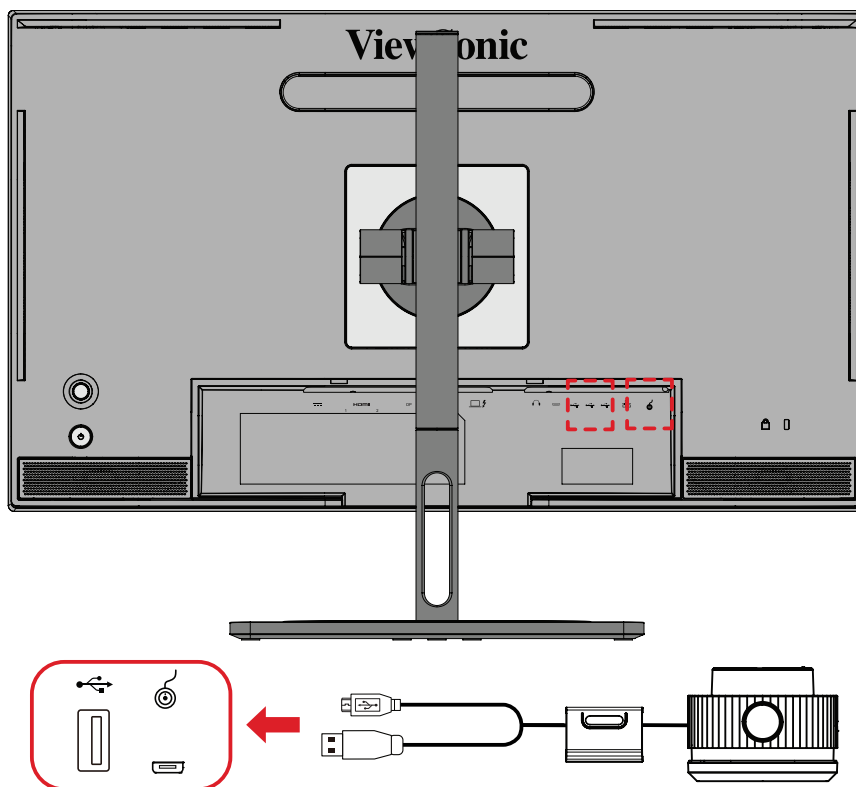

Farbkalibrierung vorbereiten

1. Stellen Sie sicher, dass alle Verbindungen richtig hergestellt sind.
2. Neigen Sie Ihren Monitor leicht nach oben.

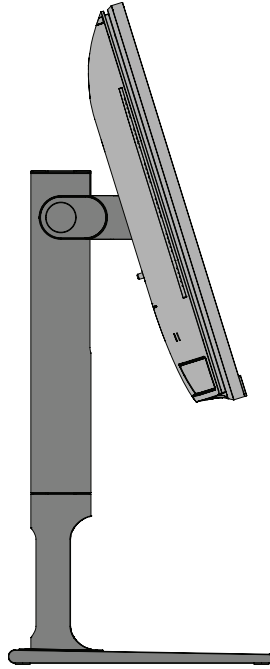

3. Entfernen Sie die *Objektivkappe* und platzieren Sie das Messgerät vorsichtig im Kontakt mit dem Monitorbildschirm.

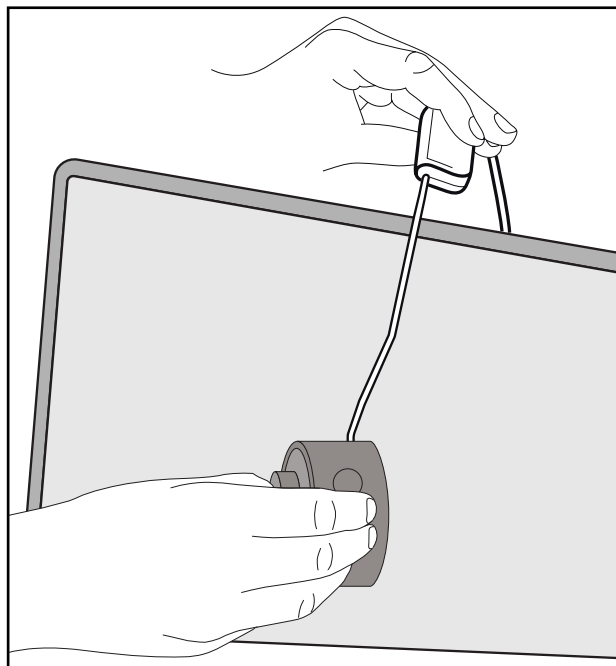

Colorbration+ verwenden

Beim erstmaligen Starten von Colorbration+ können Sie zwischen zwei Modi wählen:

- **Basismodus**
- **Erweiterter Modus**

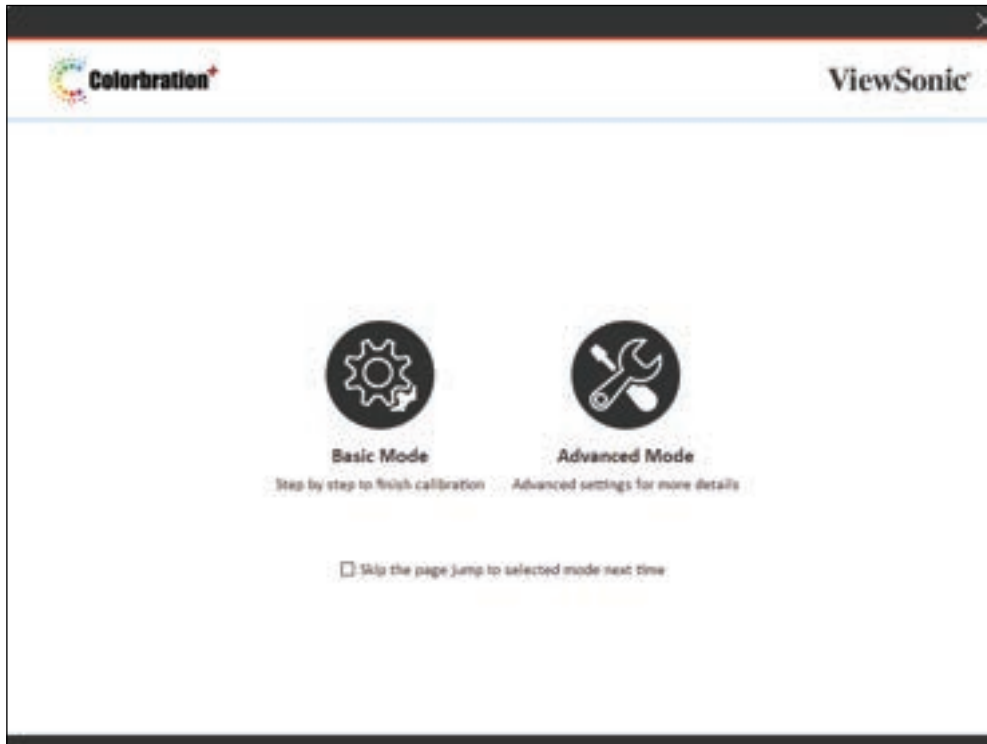

HINWEIS: Detailliertere Informationen finden Sie in der Bedienungsanleitung von Colorbration+ unten: [Bedienungsanleitung von Colorbration+](#)

Allgemeine Bedienung

So starten Sie den Kalibrierungsvorgang im erweiterten Modus:

1. Wählen Sie Device Selection (Geräteauswahl) und dann den Monitor, den Sie kalibrieren möchten, aus den verfügbaren Optionen.
2. Verbinden und wählen Sie das Messgerät, das Sie nutzen möchten, aus den verfügbaren Optionen.
3. Wählen Sie Calibration (Kalibrierung) aus dem seitlichen Menü.
4. Wählen Sie Ihre gewünschten Kalibrierungseinstellungen aus dem Auswahlmenü oder erstellen Sie ein angepasstes Profil.
5. Sobald die Kalibrierungseinstellungen ausgewählt wurden, wählen Sie den Beginn der Kalibrierung.
6. Warten Sie, bis die Farbkalibrierung abgeschlossen ist.

HINWEIS: Jegliche Unterbrechungen während der Farbkalibrierung können dauerhafte Schäden an Ihrer Monitorfarbe verursachen. Trennen Sie nicht das USB-Kabel, schalten Sie PC oder Monitor nicht aus.

Anhang

Technische Daten

Element	Kategorie	Technische Daten
LCD	Typ	IPS type, a-si TFT Aktivmatrix 3840 x 2160 LCD, 0,1554 x 0,1554 mm Pixelabstand
	Anzeigegröße	68,47 cm
		27 in sichtbar
	Farbfilter	Vertikaler RGB-Typ
Glasoberfläche	Blendfreie Ausführung (Haze 25%), Beschichtung (3H)	
Eingangssignal	Videosync	<u>TMDS digital (100 Ω)</u> HDMI (v 2.0): f_h :15~240 kHz, f_v :24~75 Hz DisplayPort (v 1.4a): f_h :15~240 kHz, f_v :24~75 Hz Thunderbolt 4: f_h :15~240 kHz, f_v :24~75 Hz
Kompatibilität	PC	bis 3840 x 2160
	Macintosh	bis 3840 x 2160

Element	Kategorie	Technische Daten
Auflösung ¹	Empfohlen	3840 x 2160 bei 60Hz
	Unterstützt	<ul style="list-style-type: none"> • 4096 x 2160 bei 24, 25, 30, 50, 60 Hz • 3840 x 2160 bei 24, 25, 30, 60 Hz • 3840 x 1080 bei 60 Hz • 2560 x 1440 bei 60 Hz • 2048 x 1152 bei 60 Hz • 1920 x 1440 bei 60 Hz • 1920 x 1200 bei 60 Hz • 1920 x 1080 bei 50, 60 Hz • 1680 x 1050 bei 60 Hz • 1600 x 1200 bei 60 Hz • 1600 x 900 bei 60 Hz • 1440 x 900 bei 60, 75 Hz • 1400 x 1050 bei 60, 75 Hz • 1366 x 768 bei 60 Hz • 1360 x 768 bei 60 Hz • 1280 x 1024 bei 50, 60, 75 Hz • 1280 x 960 bei 50, 60, 75 Hz • 1280 x 800 bei 60 Hz • 1280 x 768 bei 50, 60 Hz • 1280 x 720 bei 50, 60 Hz • 1152 x 900 bei 67 Hz • 1152 x 864 bei 75 Hz • 1024 x 768 bei 50, 60, 70, 72 Hz • 848 x 480 bei 60 Hz • 800 x 600 bei 56, 60, 72 Hz • 720 x 576 bei 50 Hz • 720 x 480 bei 60 Hz • 720 x 400 bei 70 Hz • 640 x 480 bei 50, 60, 67, 72 Hz • 640 x 400 bei 60, 70 Hz • 640 x 350 bei 70 Hz
Stromversorgung ²	Eingangsspannung	100 – 240 V Wechselspannung, 50/60 Hz (automatischer Wechsel)
Anzeigebereich	Aktive Größe (H x V)	596,74 x 335,66 mm (23,49 x 13,21 in)
Betriebsbedingungen	Temperatur	0 – 40°C
	Relative Luftfeuchtigkeit	20 bis 90 % (nicht kondensierend)
	Höhe	3,048 km

1- Stellen Sie die Grafikkarte Ihres Computers nicht so ein, dass die empfohlenen Timing-Modi überschritten werden; andernfalls kann es zu irreparablen Beschädigungen des Anzeigerätes kommen.

2- Bitte verwenden Sie nur das Netzteil/Netzkabel von ViewSonic® oder von einer autorisierten Quelle.

Element	Kategorie	Technische Daten
Lagerungsbedingungen	Temperatur	-20 – 60°C
	Relative Luftfeuchtigkeit	5 bis 90 % (nicht kondensierend)
	Höhe	12 km
Abmessungen (Mit Ständer)	Physisch(B x H x T)	613,10 x 569,11~449,11 x 232,4 mm
		24,14 x 22,41~17,68 x 9,15 in
Gewicht (Mit Ständer)	Physisch	8,23 kg
Wandmontage	Abmessungen	100 x 100 mm
Leistungsaufnahme	Ein ³	45 W (typisch) ohne Audio 74 W (max.) mit 50 % Audio
	Off (Aus)	≤ 0,3 W (max.)

HDMI™ Die Begriffe HDMI, HDMI High-Definition Multimedia Interface, HDMI-Aufmachung (HDMI Trade Dress) und die HDMI-Logos sind Marken oder eingetragene Marken von HDMI Licensing Administrator, Inc.

Glossar

Dieser Abschnitt beschreibt das Standardglossar der in allen LCD-Displaymodellen verwendeten Begriffe. Alle Begriffe sind alphabetisch aufgelistet.

Hinweis: Einige Begriffe treffen auf Ihr Gerät möglicherweise nicht zu.

A **Advanced DCR (Erweitertes DCR)**

Fortschrittliche DCR-Technologie erkennt das Bildsignal automatisch und steuert Helligkeit und Farbe der Hintergrundbeleuchtung auf intelligente Weise, damit Schwarz in dunklen Szenen noch schwärzer und Weiß in hellen Szenen noch weißer aussieht.

Audio Adjust (Audioanpassung)

Ermöglicht Lautstärkeregelung, Stummschaltung und das Umschalten zwischen Eingängen, falls Sie mehr als eine Quelle haben.

Auto Detect (Auto-Erkennung)

Wenn von der aktuellen Eingangsquelle kein Signal empfangen wird, wechselt der Monitor automatisch zum nächsten Eingang. Diese Funktion ist bei einigen Modellen standardmäßig deaktiviert.

B **Black Stabilization (Schwarzstabilisierung)**

ViewSonics Schwarzstabilisierung bietet bessere Sichtbarkeit und Details durch Aufhellung dunkler Szenen.

Blue Light Filter (Blaulichtfilter)

Passt den Filter an, der für ein komfortableres Anzeigeeerlebnis intensives blaues Licht blockiert.

Boot Up Screen (Startbildschirm)

Durch Abschaltung des Startbildschirms wird die Anzeige der Bildschirmmeldung beim Einschalten des Monitors deaktiviert.

Brightness (Helligkeit)

Passt die Schwarzwerte des Bildhintergrunds an.

C**Color Adjust (Farbeinst.)**

Bietet verschiedene Modi zur Farbanpassung, mit denen Sie die Farbeinstellungen ganz nach Bedarf anpassen können.

Color Range (Farbbereich)

Der Monitor kann den Farbbereich des Eingangssignals automatisch erkennen. Sie können die Farbbereich-Optionen manuell auf den richtigen Farbbereich einstellen, falls die Farben nicht richtig angezeigt werden.

Optionen	Beschreibung
Auto	Der Monitor erkennt Farbformat und Schwarz-/Weißwerte automatisch.
Full Range (Vollständiger Bereich)	Der Farbbereich von Schwarz- und Weißpegeln ist voll.
Limited Range (Eingeschränkter Bereich)	Der Farbbereich von Schwarz- und Weißpegeln ist eingeschränkt.

Color Space (Farbraum)

Ermöglicht die Auswahl, welcher Farbraum für die Monitorfarbausgabe verwendet werden soll (RGB, YUV).

Color Temperature (Farbtemperatur)

Ermöglicht die Auswahl spezifischer Farbtemperatureinstellungen zur weiteren Anpassung des Anzeigeerlebnisses.

Bildschirmstandard	Bildschirmausgangsstatus
sRGB	Standardfarbraum für das Windows-System.
Bluish (Bläulich)	Stellt die Farbtemperatur auf 9.300K ein.
Cool (Kühl)	Stellt die Farbtemperatur auf 7.500K ein.
Native (Nativ)	Standard-Farbtemperatur. Empfohlen für allgemeinen Gebrauch.
Warm	Stellt die Farbtemperatur auf 5.000 K ein.

Contrast (Kontrast)

Passt den Unterschied zwischen Bildhintergrund (Schwarzwert) und Vordergrund (Weißwert) an.

G Gamma
Ermöglicht die manuelle Anpassung der Graustufenhelligkeit des Monitors. Es stehen fünf Optionen zur Auswahl: 1.8, 2.0, 2.2, 2.4, 2.6 und 2,8.

H Hue (Farbton)
Passen Sie den Farbton jeder Farbe an (Rot, Grün, Blau, Cyan, Magenta und Gelb).

I Information (Informationen)
Zeigt den Timing-Modus (Videosignaleingang) von der Grafikkarte im Computer, die LCD-Modellnummer, die Seriennummer und die URL der ViewSonic®-Webseite. Anweisungen zum Ändern von Auflösung und Bildwiederholfrequenz (vertikale Frequenz) finden Sie in der Bedienungsanleitung Ihrer Grafikkarte.

Hinweis: VESA 1024 x 768 bei 60 Hz (Beispiel) bedeutet, dass die Auflösung 1024 x 768 und die Bildwiederholfrequenz 60 Hertz beträgt.

Input Select (Eingangswahl)

Zum Umschalten zwischen verschiedenen Eingängen, die beim Monitor verfügbar sind.

L Low Input Lag (Geringe Eingangsverzög)
ViewSonic® bietet mit einem Prozessreduzierer eine geringe Eingangsverzögerung, was die Signallatenz verringert. Im Untermenü „Low Input Lag (Geringe Eingangsverzög)“ können Sie aus Optionen die geeignete Geschwindigkeit für Ihren gewünschten Einsatz wählen.

M Manual Image Adjust (Manuelle Bildanpassung)

Zeigt das Menü „Manual Image Adjust (Manuelle Bildanpassung)“. Sie können manuell eine Vielzahl von Bildqualitätseinstellungen vornehmen.

Memory Recall (Speicher abrufen)

Setzt die Einstellungen auf die werkseitigen Standardeinstellungen zurück, wenn der Monitor in einem in den technischen Daten dieser Anleitung aufgelisteten voreingestellten Timing-Modus betrieben wird.

Hinweis:

- (Ausnahme) Dieses Bedienelement wirkt sich nicht auf mit der „Language (Sprache)“- oder „Power Lock (Betriebssperre)“-Einstellung vorgenommene Änderungen aus.
- Speicherabruf ist bei die Standardkonfiguration bei Auslieferung des Displays. Speicherabruf ist die Einstellung, bei der sich das Produkt für ENERGY STAR® qualifiziert. Änderungen an der Standardeinstellung bei Lieferung würde den Stromverbrauch ändern und kann gegebenenfalls zu einem erhöhten Stromverbrauch jenseits der für die Qualifikation für ENERGY STAR® erforderlichen Grenzwerte führen. ENERGY STAR® ist eine Reihe von Energiesparleitlinien, herausgegeben von der U.S. Environmental Protection Agency (EPA). ENERGY STAR® ist ein gemeinsames Programm der U.S. Environmental Protection Agency und des U.S. Department of Energy, das uns allen dabei hilft, durch energieeffiziente Produkte und Verfahrensweisen Geld zu sparen und die Umwelt zu schützen.



O Offset (Versatz)

Passen Sie die Schwarzwerte für Rot, Grün und Blau an. Die Funktionen Verstärkung und Versatz ermöglichen die Steuerung des Weißabgleichs für maximale Kontrolle bei der Änderung von Kontrast und dunklen Szenen.

OSD Pivot (OSD-Zyklus)

Legt die Ausrichtung des Bildschirmmenüs am Monitor fest.

Overscan

Meint ein abgeschnittenes Bild am Ihrem Bildschirm. Eine Einstellung an Ihrem Monitor vergrößert Filminhalt, sodass Sie die äußersten Ränder des Films nicht sehen können.

- P Power Indicator (Betriebsanzeige)**
Das Licht, das anzeigt, ob der Monitor ein- oder ausgeschaltet ist. Diese Einstellung steuert außerdem die Beleuchtung am Ständer. Sie können den Lichteffect unter „Betriebsanzeige“ abschalten. Zudem zeigt die Betriebsanzeige eine durchschnittliche Farbe zur direkten Erkennung des am Bildschirm empfangenen Eingangsfarbsignals.
- Q Quick Access (Schnellzugang)**
Zum schnellen Initiieren einiger Funktionen und Modi über Schnellzugangstaste und -menü. Zudem können Sie festlegen, welche Funktionen oder Modi Sie im Schnellzugangs-menü über das **Setup Menu (Einrichtungsmenü)** im OSD bevorzugen. Funktion/Modus wird aktiviert, sobald sich die Lichteiste auf das Element bewegt, und nach Entfernen der Lichteiste deaktiviert.
- R Recall (Abrufen)**
Setzt die Monitoreinstellungen des ViewMode (Ansichts-modus) zurück.
- Resolution Notice (Auflösungshinweis)**
Der Hinweis informiert Nutzer, dass die aktuelle Anzeigaauflösung nicht die native Auflösung ist. Dieser Hinweis erscheint im Anzeigeeinstellungen-Fenster beim Einrichten der Anzeigaauflösung.
- S Setup Menu (Einstellungen-Menü)**
Passen Sie hierüber die Menüeinstellungen der Bildschirmanzeige an. Viele dieser Einstellungen können Anzeigehinweise aktivieren, wodurch Sie das Menü nicht erneut öffnen müssen.
- Sharpness (Bildschärfe)**
Passen Sie hierüber die Bildqualität des Monitors an.

V ViewMode (Ansichts-modus)

Die einzigartige Funktion „ViewMode (Ansichts-modus)“ von ViewSonic bietet „Game (Spiel)“- „Movie (Film)“- „Web“- „Text“- „MAC“- und „Mono“-Voreinstellungen. Diese Voreinstellungen wurde speziell zur Gewährleistung eines optimierten Anzeigelerlebnisses bei verschiedenen Bildschirmanwendungen geschaffen.

ViewScale

Sie können die Anzeigegröße des Bildes am Monitors anpassen, ermöglicht ein Szenario mit optimaler Passung.

Problemlösung

Dieser Abschnitt beschreibt einige allgemeine Probleme, die bei Verwendung des Monitors auftreten könnten.

Problem	Lösungsvorschläge
Gerät lässt sich nicht einschalten	<ul style="list-style-type: none"> • Achten Sie darauf, den Monitor über die Ein-/Austaste einzuschalten. • Achten Sie darauf, dass das Netzkabel richtig und sicher mit Monitor und Steckdose verbunden ist. • Schließen Sie ein anderes Gerät an die Steckdose an, um zu prüfen, ob die Steckdose funktioniert.
Das Gerät ist eingeschaltet, aber es erscheint kein Bild am Bildschirm.	<ul style="list-style-type: none"> • Achten Sie darauf, dass das Videokabel zwischen Monitor und Computer richtig und sicher angeschlossen ist. • Passen Sie Helligkeit und Kontrast an. • Stellen Sie sicher, dass die richtige Eingangsquelle ausgewählt ist.
Falsche oder ungewöhnliche Farben	<ul style="list-style-type: none"> • Falls Farben (Rot, Grün oder Blau) fehlen, prüfen Sie, ob das Videokabel richtig und sicher angeschlossen ist. Lockere oder defekte Kontakte am Kabelanschluss können zu einer fehlerhaften Verbindung führen. • Schließen Sie den Monitor an einen anderen Computer an.
Bildschirmanzeige ist zu hell oder zu dunkel	<ul style="list-style-type: none"> • Passen Sie Helligkeits- und Kontrasteinstellungen über das Bildschirmmenü. • Setzen Sie den Monitor auf die Werkseinstellungen zurück.
Bildschirmanzeige abgeschnitten	<ul style="list-style-type: none"> • Stellen Sie sicher, dass die richtige Eingangsquelle ausgewählt ist. • Prüfen Sie den Anschluss des Videokabels auf verbogene oder defekte Kontakte. • Achten Sie darauf, dass das Videokabel zwischen Monitor und Computer richtig und sicher angeschlossen ist.
Das Anzeigebild ist unscharf	<ul style="list-style-type: none"> • Passen Sie die Auflösung entsprechend dem Seitenverhältnis an. • Setzen Sie den Monitor auf die Werkseinstellungen zurück.
Die Bildschirmanzeige ist nicht richtig zentriert.	<ul style="list-style-type: none"> • Passen Sie die horizontalen und vertikalen Bedienelemente über das Bildschirmmenü an. • Prüfen Sie das Seitenverhältnis. • Setzen Sie den Monitor auf die Werkseinstellungen zurück.

Problem	Lösungsvorschläge
Der Bildschirm erscheint gelblich	<ul style="list-style-type: none"> • Stellen Sie sicher, dass Blue Light Filter (Blaulichtfilter) auf Off (Aus) gesetzt ist.
Das OSD-Menü erscheint nicht am Bildschirm/OSD-Bedienelemente sind nicht zugänglich	<ul style="list-style-type: none"> • Prüfen Sie, ob das Bildschirmmenü gesperrt ist. • Schalten Sie den Monitor aus, trennen Sie den Netzstecker, schließen Sie ihn wieder an und schalten Sie den Monitor ein. • Setzen Sie den Monitor auf die Werkseinstellungen zurück.
Bedienfeldtasten funktionieren nicht	<ul style="list-style-type: none"> • Drücken Sie immer nur eine Taste auf einmal. • Starten Sie den Computer neu.
Einige Menüs sind im Bildschirmmenü nicht wählbar	<ul style="list-style-type: none"> • Passen Sie ViewMode (Ansichts-modus) oder Eingangsquelle an. • Setzen Sie den Monitor auf die Werkseinstellungen zurück.
Kein Audioausgang	<ul style="list-style-type: none"> • Stellen Sie bei Verwendung von Kopf-/Ohrhörern sicher, dass der Mini-Stereoanschluss verbunden ist. • Stellen Sie sicher, dass die Lautstärke nicht stumm geschaltet oder auf 0 eingestellt ist. • Prüfen Sie die Audioeingangseinstellungen.
Der Monitor passt sich nicht an	<ul style="list-style-type: none"> • Stellen Sie sicher, dass sich keine Hindernisse in der Nähe oder auf dem Monitor befinden und dass der Abstand stimmt. • Informationen dazu finden Sie unter "Adjusting the Viewing Angle".
Mit dem Monitor verbundene USB-Geräte funktionieren nicht	<ul style="list-style-type: none"> • Überzeugen Sie sich davon, dass das USB-Kabel richtig angeschlossen ist. • Versuchen Sie, einen anderen USB-Anschluss zu verwenden (falls zutreffend). • Einige USB-Geräte erfordern eine höhere Stromstärke; verbinden Sie das Gerät direkt mit dem Computer.
Das externe Gerät ist angeschlossen, aber es erscheint kein Bild am Bildschirm.	<ul style="list-style-type: none"> • Stellen Sie sicher, dass das Gerät eingeschaltet ist • Passen Sie Helligkeit und Kontrast über das Bildschirmmenü an. • Prüfen Sie, ob das Anschlusskabel sicher und richtig angeschlossen ist. Lockere oder defekte Kontakte am Kabelanschluss können zu einer fehlerhaften Verbindung führen.

Wartung

Allgemeine Vorsichtsmaßnahmen

- Stellen Sie sicher, dass der Monitor ausgeschaltet und das Netzkabel von der Steckdose getrennt ist.
- Sprühen oder schütten Sie niemals direkt Flüssigkeiten auf Bildschirm oder Gehäuse.
- Gehen Sie vorsichtig mit dem Monitor um, da Kratzer bei dunkleren Monitoren auffälliger sind als bei helleren.

Bildschirm reinigen

- Wischen Sie die Bildschirmfläche mit einem sauberen, weichen, fusselfreien Tuch ab. Dies entfernt Staub und andere Partikel.
- Falls der Bildschirm immer noch nicht sauber ist, tragen Sie eine geringe Menge Glasreiniger ohne Ammoniak oder Alkohol auf ein sauberes, weiches, fusselfreies Tuch auf; wischen Sie dann den Bildschirm ab.

Gehäuse reinigen

- Verwenden Sie ein weiches, trockenes Tuch.
- Falls das Gehäuse immer noch nicht sauber ist, tragen Sie eine geringe Menge eines nicht scheuernden, sanften Reinigungsmittels ohne Ammoniak oder Alkohol auf ein sauberes, weiches, fusselfreies Tuch auf; wischen Sie dann die Oberfläche ab.

Haftungsausschluss

- ViewSonic® empfiehlt keine ammoniak- oder alkoholhaltigen Reiniger für Bildschirm oder Gehäuse. Bestimmte chemische Reinigungsmittel können die Bildfläche und/oder das Gehäuse des Monitors beschädigen.
- ViewSonic® haftet nicht für Schäden, die durch den Einsatz solcher ammoniak- oder alkoholhaltigen Reinigungsmittel verursacht werden.

Blaulichtfilter und Augengesundheit

Blue Light Filter (Blaulichtfilter) blockiert für ein komfortableres Anzeigelerlebnis intensives blaues Licht.

Beachten Sie bei Verwendung Ihres Monitors bitte Folgendes:

- Längeres Betrachten von Computerbildschirmen kann Augenreizungen verursachen. Zur Reduzierung dieser Effekte sollten Sie regelmäßige Pausen einlegen und Ihre Augen entspannen.
- Der Monitor unterstützt zudem Flicker-Free. Dies reduziert oder eliminiert Bildschirmflimmern, was die Augen entlastet.
- Die Einstellung des Filterwerts auf 100 bietet optimale Leistung des Blaulichtfilters in Übereinstimmung mit den Standards der TÜV-Zertifizierung.

Pausen berechnen

Wenn Sie längere Zeit auf den Monitor blicken, sollten Sie regelmäßige Pausen einlegen. Nach einer (1) oder zwei (2) Stunden kontinuierlicher Betrachtung wird eine Pause von mindestens fünf (5) Minuten empfohlen.

Kürzere, regelmäßige Pausen sind im Allgemeinen besser als längere, seltenere Pausen.

Entfernte Gegenstände betrachten

Während der Pausen können Sie Augenbelastung und Trockenheit zusätzlich reduzieren, indem Sie weiter entfernte Gegenstände fokussieren.

Augen- und Nackenübungen

Augenübungen

Augenübungen können dabei helfen, die Augen zu entlasten. Rollen Sie Ihre Augen langsam nach links, rechts, oben und unten. Wiederholen Sie diese Übung mehrmals.

Nackenübungen

Nackenübungen können ebenfalls dabei helfen, die Augen zu entlasten. Entspannen Sie Ihre Arme und lassen Sie sie seitlich herunterhängen, beugen Sie sich leicht nach vorne und strecken Sie Ihren Nacken, drehen Sie Ihren Kopf nach rechts und nach links. Wiederholen Sie diese Übung mehrmals.

Informationen zu Richtlinien und Service

Informationen zur Konformität

Dieser Abschnitt behandelt sämtliche Verbindungsanforderungen und Erklärungen bezüglich behördlicher Vorschriften. Bestätigte entsprechende Anwendungen beziehen sich auf Typenschilder und relevante Kennzeichnungen am Gerät.

FCC-Erklärung

Dieses Gerät erfüllt Teil 15 der FCC-Regularien. Der Betrieb unterliegt den folgenden beiden Voraussetzungen: (1) Dieses Gerät darf keine Störungen verursachen, und 2) dieses Gerät muss jegliche empfangenen Störungen hinnehmen, einschließlich Störungen, die zu unbeabsichtigtem Betrieb führen können. Dieses Gerät wurde getestet und als mit den Grenzwerten für Digitalgeräte der Klasse B gemäß Teil 15 der FCC-Regularien übereinstimmend befunden.

Diese Grenzwerte wurden geschaffen, um angemessenen Schutz gegen Störungen beim Betrieb in Wohngebieten zu gewährleisten. Dieses Gerät erzeugt, verwendet und kann Hochfrequenzenergie abstrahlen und kann - falls nicht in Übereinstimmung mit den Bedienungsanweisungen installiert und verwendet - Störungen der Funkkommunikation verursachen. Allerdings ist nicht gewährleistet, dass es in bestimmten Installationen nicht zu Störungen kommt. Falls diese Ausrüstung Störungen des Radio- oder Fernsehempfangs verursachen sollte, was leicht durch Aus- und Einschalten der Ausrüstung herausgefunden werden kann, wird dem Anwender empfohlen, die Störung durch eine oder mehrere der folgenden Maßnahmen zu beseitigen:

- Neuausrichtung oder Neuplatzierung der Empfangsantenne(n).
- Vergrößern des Abstands zwischen Gerät und Empfänger.
- Anschluss des Gerätes an einen vom Stromkreis des Empfängers getrennten Stromkreis.
- Hinzuziehen des Händlers oder eines erfahrenen Radio-/Fernsehtechnikers.

Warnung: Darüber hinaus können jegliche Änderungen oder Modifikationen, die nicht ausdrücklich von der für die Übereinstimmung verantwortlichen Stelle zugelassen sind, Ihre Berechtigung zum Betrieb des Gerätes erlöschen lassen.

Industry-Canada-Erklärung

CAN ICES-003(B) / NMB-003(B)

CE-Konformität für europäische Länder



Dieses Gerät stimmt mit der EMV-Richtlinie 2014/30/EU und der Niederspannungsrichtlinie 2014/35/EU überein.

Folgende Informationen gelten nur für EU-Mitgliedstaaten:

Die rechts gezeigte Kennzeichnung erfolgt in Übereinstimmung mit der Richtlinie zur Entsorgung elektrischer und elektronischer Altgeräte 2012/19/EU (WEEE). Das Kennzeichen gibt an, dass das Gerät NICHT mit dem unsortierten Hausmüll entsorgt werden darf, sondern entsprechend örtlicher Gesetze an Rückgabe- und Sammelsysteme übergeben werden muss.



RoHS2-Konformitätserklärung

Dieses Produkt wurde in Übereinstimmung mit der Richtlinie 2011/65/EU des Europäischen Parlaments und des Rates zur Beschränkung des Einsatzes bestimmter gefährlicher Stoffe in Elektro- und Elektronikgeräten (RoHS2-Richtlinie) entwickelt und hergestellt und gilt als mit den vom Ausschuss für die Anpassung der Richtlinien an den technischen Fortschritt festgelegten maximalen Konzentrationen wie nachstehend gezeigt übereinstimmend:

Stoff	Empfohlene maximale Konzentration	Tatsächliche Konzentration
Blei (Pb)	0,1%	< 0,1%
Quecksilber (Hg)	0,1%	< 0,1%
Cadmium (Cd)	0,01%	< 0,01%
Sechswertiges Chrom (Cr6 ⁺)	0,1%	< 0,1%
Polybromierte Biphenyle (PBB)	0,1%	< 0,1%
Polybromierte Diphenylether (PBDE)	0,1%	< 0,1%
Bis(2-ethylhexyl)phthalat (DEHP)	0,1%	< 0,1%
Benzylbutylphthalat (BBP)	0,1%	< 0,1%
Dibutylphthalat (DBP)	0,1%	< 0,1%
Diisobutylphthalat (DIBP)	0,1%	< 0,1%

Bestimmte Komponenten des Produktes sind, wie oben erklärt, unter Anhang III der RoHS2-Richtlinien wie nachstehend angegeben ausgenommen:

- Kupferlegierung mit bis zu 4 Gewichtsprozent.
- Blei in Lötmitteln mit hohem Schmelzpunkt (z. B. bleibasierte Legierungen mit 85 Gewichtsprozent Blei oder mehr).
- Elektrische und elektronische Komponenten mit Blei in Glas oder Keramik mit Ausnahme anderer dielektrischer Keramik in Kondensatoren, z. B. piezoelektronischen Geräten, oder in Glas- oder Keramik-Matrix-Verbundwerkstoffen.
- Blei in dielektrischer Keramik in Kondensatoren für eine Nennspannung von 125 V Wechselspannung oder 250 V Gleichspannung: oder höher.

Indische Beschränkung zu gefährlichen Stoffen

Erklärung zur Beschränkung gefährlicher Stoffe (Indien). Dieses Produkt stimmt mit der „India E-waste Rule 2011“ überein, die den Einsatz von Blei, Quecksilber, sechswertigem Chrom, polybromierten Biphenylen oder polybromierten Diphenylethern in Konzentrationen von mehr als 0,1 Gewichtsprozent und 0,01 Gewichtsprozent bei Cadmium untersagt, unter Berücksichtigung der Ausnahmen in Schedule 2 der Vorschrift.

Entsorgung zum Ende der Einsatzzeit

ViewSonic® nimmt den Umweltschutz sehr ernst, verpflichtet sich daher zu umweltfreundlichen Lebens- und Arbeitsweisen. Vielen Dank für Ihre Mitwirkung an einem intelligenteren, umweltfreundlicheren Einsatz moderner Computertechnik. Bitte besuchen Sie ViewSonic®-Webseite für weitere Informationen.

USA und Kanada:

<https://www.viewsonic.com/us/go-green-with-viewsonic>

Europa:

<https://www.viewsonic.com/eu/environmental-social-governance/recycle>

Taiwan:

<https://recycle.moenv.gov.tw/>

Anwender aus der EU kontaktieren uns bitte, wenn Sicherheitsprobleme/Vorfälle in Verbindung mit dem Problem auftreten:

ViewSonic Europe Limited



Haaksbergweg 75
1101 BR Amsterdam
Netherlands



+31 (0) 650608655



EPREL@viewsoniceurope.com



<https://www.viewsonic.com/eu/>

Hinweise zum Urheberrecht

Copyright© ViewSonic® Corporation, 2024. Alle Rechte vorbehalten.

Macintosh und Power Macintosh sind eingetragene Marken von Apple Inc.

Microsoft, Windows und das Windows-Logo sind eingetragene Marken der Microsoft Corporation in den Vereinigten Staaten und anderen Ländern.

ViewSonic® und das Logo mit den drei Vögeln sind eingetragene Marken der ViewSonic® Corporation.

VESA ist eine eingetragene Marke der Video Electronics Standards Association. DPMS, DisplayPort und DDC sind Marken der VESA.

ENERGY STAR® ist eine eingetragene Marke der US-amerikanischen Umweltschutzbehörde (Environmental Protection Agency, EPA).

Als ENERGY STAR®-Partner erklärt die ViewSonic® Corporation, dass dieses Produkt die ENERGY STAR®-Richtlinien für Energieeffizienz erfüllt.

Haftungsausschluss: Die ViewSonic® Corporation haftet nicht für technische oder inhaltliche Fehler sowie für Auslassungen dieser Dokumentation. Ferner übernimmt die ViewSonic Corporation keine Haftung für Folgeschäden, die durch Einsatz der Begleitmaterialien oder Nutzung und Leistung des Produktes entstehen.

Im Zuge ständiger Qualitätsverbesserung behält sich die ViewSonic® Corporation vor, technische Daten des Produktes ohne Vorankündigung zu ändern. Die Angaben in diesem Dokument können daher Änderungen unterworfen werden.

Kein Teil dieses Dokumentes darf ohne vorherige schriftliche Genehmigung der ViewSonic® Corporation kopiert, reproduziert oder übertragen werden.

Kundendienst

Beachten Sie für technischen Support oder Produktservice die nachstehende Tabelle oder wenden Sie sich an Ihren Händler.

Hinweis: Sie müssen die Seriennummer des Produktes angeben, befindet sich an der Rückseite des Monitors neben den I/O-Anschlüssen..

Land/Region	Webseite	Land/Region	Webseite
Asien-Pazifik-Raum und Afrika			
Australia	www.viewsonic.com/au/	Bangladesh	www.viewsonic.com/bd/
中国 (China)	www.viewsonic.com.cn	香港 (繁體中文)	www.viewsonic.com/hk/
Hong Kong (English)	www.viewsonic.com/hk-en/	India	www.viewsonic.com/in/
Indonesia	www.viewsonic.com/id/	Israel	www.viewsonic.com/il/
日本 (Japan)	www.viewsonic.com/jp/	Korea	www.viewsonic.com/kr/
Malaysia	www.viewsonic.com/my/	Middle East	www.viewsonic.com/me/
Myanmar	www.viewsonic.com/mm/	Nepal	www.viewsonic.com/np/
New Zealand	www.viewsonic.com/nz/	Pakistan	www.viewsonic.com/pk/
Philippines	www.viewsonic.com/ph/	Singapore	www.viewsonic.com/sg/
臺灣 (Taiwan)	www.viewsonic.com/tw/	ประเทศไทย	www.viewsonic.com/th/
Việt Nam	www.viewsonic.com/vn/	South Africa & Mauritius	www.viewsonic.com/za/
Amerika			
United States	www.viewsonic.com/us	Canada	www.viewsonic.com/us
Latin America	www.viewsonic.com/la		
Europa			
Europe	www.viewsonic.com/eu/	France	www.viewsonic.com/fr/
Deutschland	www.viewsonic.com/de/	Қазақстан	www.viewsonic.com/kz/
Россия	www.viewsonic.com/ru/	España	www.viewsonic.com/es/
Türkiye	www.viewsonic.com/tr/	Україна	www.viewsonic.com/ua/
United Kingdom	www.viewsonic.com/uk/		

Eingeschränkte Garantie

ViewSonic®-Anzeigegeräte

Folgendes wird von der Garantie abgedeckt:

ViewSonic® gewährleistet im Rahmen der Garantiezeit, dass unsere Produkte frei von Material- und Herstellungsfehlern sind. Falls sich ein Produkt innerhalb der Garantiezeit als defekt erweisen sollte, nimmt ViewSonic® nach eigenem Ermessen entweder eine Reparatur oder einen Austausch des Produktes gegen ein gleichwertiges Produkt vor. Dies ist Ihr alleiniges Rechtsmittel. Austauschprodukte können aufbereitete oder überholte Teile und Komponenten enthalten. Repariertes oder ausgetauschtes Gerät bzw. Teile oder Komponenten unterliegen der verbleibenden Dauer der ursprünglichen eingeschränkten Garantie des Kunden. Die Garantiedauer wird nicht verlängert. ViewSonic® bietet keine Garantie für Drittanbietersoftware, unabhängig davon, ob Sie dem Produkt beigelegt war oder vom Kunden installiert wurde. Ausgenommen ist auch die Installation unautorisierter Hardwareteile oder -komponenten (z. B. Projektorlampen). (Bitte beachten Sie Abschnitt „Was die Garantie nicht abdeckt“).

So lange gilt die Garantie:

Bei ViewSonic®-Anzeigegeräten gilt eine 1- bis 3-jährige Garantie – abhängig vom Land, in dem das Gerät erworben wurde. Die Garantie deckt ab Datum des Erstkaufes sämtliche Teile einschließlich der Lichtquelle sowie sämtliche Lohnkosten ab.

Die Garantie gilt für:

Garantieleistungen können nur durch den Erstkäufer wahrgenommen werden.

Was die Garantie nicht abdeckt

- Jegliche Produkte, deren Seriennummer unkenntlich gemacht, verändert oder entfernt wurde.
- Schäden, Minderungen oder Fehlfunktionen, die durch Folgendes entstehen:
 - » Unfall, Missbrauch, Fahrlässigkeit, Brand, Wasser, Blitzschlag, höhere Gewalt, nicht autorisierte Veränderungen des Produktes, Nichteinhaltung der mit dem Produkt gelieferten Bedienungsanweisungen.
 - » Reparaturen oder versuchte Reparaturen durch nicht von ViewSonic® autorisierte Personen oder Institutionen.
 - » Schäden an oder Verlust von Programmen, Daten oder Wechseldatenträgern.
 - » Normaler Verschleiß.
 - » Entfernen oder Installation des Produkts.

- Software- oder Datenverluste während Reparaturen oder Ersatz.
- Jeglichen Schäden am Produkt aufgrund des Transports.
- Ursachen außerhalb des Produkts wie Stromschwankungen oder -ausfälle.
- Verwendung von Komponenten oder Teilen, die nicht ViewSonics Spezifikationen entsprechen.
- Unterlassung regelmäßiger Produktwartung entsprechend der Bedienungsanleitung durch den Nutzer.
- Jeglichen sonstigen Ursachen, die sich nicht auf einen Produktdefekt beziehen.
- Schäden aufgrund längerer Anzeige statischer (unbeweglicher) Bilder (auch als eingebrannte Bilder bezeichnet).
- Software – jegliche mit dem Produkt gelieferte oder vom Kunden installierte Drittanbietersoftware.
- Hardware/Zubehör/Teile/Komponenten – Installation jeglicher unautorisierter Hardware, Zubehörteile, Verbrauchsartikel oder Komponenten (z. B. Projektorlampen).
- Schäden an oder unsachgemäße Behandlung der Oberflächenbeschichtung des Anzeigegerätes durch unangemessene Reinigung entgegen der Beschreibung in der Bedienungsanleitung.
- Gebühren für Entfernung, Installation und Aufstellung, einschließlich Wandmontage des Produktes.

So nehmen Sie Garantieleistungen wahr:

- Informationen zur Wahrnehmung von Leistungen im Rahmen der Garantie erhalten Sie vom ViewSonic®-Kundendienst (siehe „Kundendienst“-Seite). Sie müssen die Seriennummer des Produktes angeben.
- Zur Inanspruchnahme von Garantieleistungen benötigen Sie: a) Originalrechnung, b) Ihr Name, c) Ihre Anschrift, d) Problembeschreibung und e) Seriennummer des Produktes.
- Übergeben oder senden Sie das Produkt ausreichend frankiert in der Originalverpackung an den autorisierten ViewSonic®-Kundendienst oder direkt an ViewSonic®.
- Zusätzliche Informationen und Anschriften des nächsten ViewSonic®-Kundendienstes erhalten Sie von ViewSonic®.

Einschränkung impliziter Gewährleistungen:

Es gibt keinerlei Gewährleistungen, ob ausdrücklich oder implizit, welche sich über den hierin erwähnten Umfang hinaus erstrecken; dies gilt auch für implizite Gewährleistungen von Markttauglichkeit und Eignung für einen bestimmten Zweck.

Schadensausschluss:

ViewSonic's Haftung beschränkt sich auf die Kosten für Reparatur oder Austausch des Produktes. ViewSonic® haftet nicht für:

- Durch Defekte des Produktes verursachte Schäden an sonstigem Eigentum, Schäden, die durch Unannehmlichkeiten, Nichtnutzbarkeit des Produktes, Zeitverluste, entgangenen Gewinn, entgangene Geschäftsgelegenheiten, Verlust ideeller Werte, Beeinflussung geschäftlicher Beziehungen eintreten sowie sämtliche sonstigen kommerziellen Verluste, auch wenn auf die Möglichkeit des Eintretens solcher Schäden hingewiesen wurde.
- Jegliche sonstigen Schäden, ob beiläufig, in Folge oder auf andere Weise.
- Jegliche Forderungen seitens jeglicher Dritten an den Kunden.
- Reparaturen oder versuchte Reparaturen durch nicht von ViewSonic® autorisierte Personen oder Institutionen.

Wechselwirkungen mit örtlichen Gesetzen:

Diese Garantie verleiht Ihnen spezifische gesetzliche Rechte; eventuelle weitere Rechte, die von Land zu Land variieren, werden dadurch nicht berührt. In manchen Staaten oder Ländern sind Ausschluss oder Einschränkung impliziter Gewährleistungen, beiläufiger oder Folgeschäden nicht zulässig; daher gelten die obigen Einschränkungen und Ausschlüsse eventuell nicht für Sie.

Vertrieb außerhalb der USA und Kanadas:

Bei Fragen zur Garantie und zu Serviceleistungen zu ViewSonic®-Produkten, die außerhalb der USA und Kanadas vertrieben werden, wenden Sie sich an ViewSonic® oder Ihren ViewSonic®-Händler vor Ort.

Die Garantiezeit dieses Produktes auf dem chinesischen Festland (ausgenommen Hongkong, Macau und Taiwan) unterliegt den Bedingungen und Konditionen der Wartungsgarantiekarte.

Nutzer in Europa und Russland finden sämtliche Einzelheiten zur Garantie unter: <http://www.viewsonic.com/eu/> unter „Informationen zu Kundendienst/Garantie“.



ViewSonic®