

**Dell Pro P 24 USB-C Hub Konferenz-Monitor
P2426HEB**

**Dell Pro P 27 USB-C Hub Konferenz-Monitor
P2726DEB**

**Dell Pro P 34 USB-C Hub Konferenz-Monitor
P3426WEB**

Bedienungsanleitung

Hinweis, Achtung und Warnung

- ① **HINWEIS:** Ein HINWEIS weist Sie auf wichtige Informationen hin, die Ihnen bei der besseren Nutzung Ihres Produktes helfen.
- △ **ACHTUNG:** ACHTUNG zeigt entweder potenzielle Hardware-Schäden oder Datenverluste und informiert Sie, wie Sie das Problem vermeiden.
- ⚠ **WARNUNG:** Eine WARNUNG weist Sie auf die potenzielle Gefahr von Sachschäden, Personenschäden oder Tod hin.

Inhaltsverzeichnis

Sicherheitshinweise	5
Über Ihren Monitor	6
Lieferumfang	6
Funktionen und Merkmale des Produktes	7
Betriebssystem-Kompatibilität	9
Identifizierung von Einzelteilen und Bedienelementen	9
Ansicht von vorn	9
Ansicht von hinten	11
Unteransicht (P2426HEB/P2726DEB)	12
Unteransicht (P3426WEB)	13
Dell Display and Peripheral Manager (DDPM) für Windows	14
Spezifikationen des Monitors	14
Auflösungsspezifikationen	15
Unterstützte Videomodi	16
Voreingestellte Anzeigemodi	16
DP Multi-Stream Transport (MST)-Modi	17
USB-C Multi-Stream Transport (MST)-Modi	18
Webcam-Hintergrundunschärfe-Funktion	18
Kompatibilitätsliste der Unified Communications (UC)-Plattform	19
Elektrische Spezifikationen	19
Webcam-Spezifikationen	20
Lautsprecherspezifikationen	20
Mikrofonspezifikationen	20
Physikalische Eigenschaften	21
Eigenschaften der Umgebung	21
Pinbelegung	25
DisplayPort (Eingang)	25
DisplayPort (Ausgang) (nur P2426HEB/P2726DEB)	26
HDMI-Anschluss	27
USB-C-Anschluss	28
Universal Serial Bus (USB)	29
Plug-and-Play	32
LCD-Monitor-Qualität und Pixelrichtlinie	32
Ergonomie	33
Umgang mit Ihrem Display und Bewegen des Displays	34
Wartungshinweise	35
Reinigung Ihres Monitors	35
Aufstellen des Monitors	36
Montieren des Monitorständers	36
Verwendung der Neigungs-, Schwenk- und Höhenverstellung	38
Neigungs- und Schwenkverstellung	38
Höhenverstellung	39
Display drehen (nur P2426HEB/P2726DEB)	39
Anpassen der Anzeigeeinstellungen für die Bildschirmrotation Ihres Systems (nur P2426HEB/P2726DEB)	39
Anschließen Ihres Monitors	40
Dell Power Button Sync (DPBS)	44

Erstmaliges Verbinden des Monitors für DPBS.....	46
Verwendung der DPBS-Funktion	46
Anschließen des Monitors für die USB-C Multi-Stream Transport (MST)-Funktion im DPBS-Modus (nur P2426HEB/ P2726DEB)	48
Anschließen des Monitors für USB-C im DPBS-Modus.....	49
Ihre Kabel organisieren	50
Bedienung der Monitor-Webcam	51
Sichern Ihres Monitors mit einem Kensington-Schloss (optional)	52
Entfernen des Monitorständers	52
VESA-Wandmontage (optional)	53
Bedienung des Monitors	54
Monitor einschalten	54
Verwendung der Joystick-Steuerung	54
Verwendung der Menü-Startseite	55
Verwendung der Navigationstasten.....	56
Verwendung des Bildschirmmenüs (OSD)	57
Sperrungen der Bedienungstasten	67
Ersteinrichtung	68
OSD-Warnmeldungen	68
Einstellung der maximalen Auflösung	71
Windows Hello einrichten.....	72
Einrichten der Monitor-Webcam als Standardeinstellung im Betriebssystem	75
Einrichten des Monitors als Standardlautsprecher im Betriebssystem	78
Verwendungszweck von Monitorlautsprecher und Mikrofon.....	80
Problembehebung	81
Selbsttest	81
Integrierte Diagnose.....	81
Allgemeine Probleme	82
Produktspezifische Probleme	83
Microsoft® Teams®-spezifische Probleme	88
Universal Serial Bus (USB) spezifische Probleme	88
Regulatorische Informationen.....	90
TCO Certified	90
FCC-Hinweise (nur USA) und andere regulatorische Informationen.....	90
EU-Produktdatenbank für Energieetikett und Produktinformationsblatt	90
Dell kontaktieren	91
Revisionsverlauf.....	92

Sicherheitshinweise

Verwenden Sie folgende Sicherheitsrichtlinien zum Schutz Ihres Monitors vor möglichen Schäden und zur Gewährleistung Ihrer persönlichen Sicherheit. Sofern nicht anders angegeben, geht jede Vorgehensweise in diesem Dokument davon aus, dass Sie die mit Ihrem Monitor mitgelieferten Sicherheitsinformationen gelesen haben.

- ① **HINWEIS:** Lesen Sie vor Verwendung des Monitors die mit Ihrem Monitor gelieferten und am Produkt aufgedruckten Sicherheitshinweise. Bewahren Sie die Dokumentation zum künftigen Nachschlagen an einem sicheren Ort auf.
- ⚠ **WARNUNG: Die Benutzung anderer als in dieser Dokumentation angegebener Bedienelemente, Einstellungen oder Schritte kann zu gefährlicher Schockbelastung sowie elektrischen und/oder mechanischen Gefährdungen führen.**
- ⚠ **ACHTUNG: Wenn Sie Audio lange Zeit bei hoher Lautstärke über Kopfhörer (an Monitoren mit entsprechender Unterstützung) hören, kann dies Ihr Hörvermögen schädigen.**
- Stellen Sie den Monitor auf einen festen Untergrund und gehen Sie sorgsam damit um.
 - Der Bildschirm ist zerbrechlich und kann bei Stürzen oder Stößen mit einem scharfkantigen Gegenstand beschädigt werden.
 - Achten Sie darauf, dass die elektrischen Angaben Ihres Monitors mit der Stromversorgung in Ihrer Region übereinstimmen.
 - Lagern Sie den Monitor bei Raumtemperatur. Übermäßige Kälte oder Hitze können sich nachteilig auf die Flüssigkristallanzeige auswirken.
 - Schließen sie das Netzkabel vom Monitor an eine leicht zugängliche Steckdose in der Nähe des Monitors an. Siehe [Anschließen Ihres Monitors](#).
- Der Monitor darf nicht auf einem feuchten oder gar nassen Untergrund oder in der Nähe von Wasser aufgestellt und verwendet werden.
- Setzen Sie den Monitor keinen starken Vibrationen oder intensiven Stößen aus. Stellen Sie den Monitor beispielsweise nicht in den Kofferraum eines Fahrzeugs.
- Trennen Sie den Monitor vom Stromnetz, wenn er längere Zeit nicht verwendet wird.
- Vermeiden Sie einen Stromschlag, indem Sie nicht versuchen, Abdeckungen zu entfernen oder das Innere des Monitors zu berühren.
- Lesen Sie diese Anweisungen sorgfältig. Bewahren Sie dieses Dokument zum künftigen Nachschlagen auf. Befolgen Sie alle auf dem Produkt angebrachten Warnhinweise und Anweisungen.
- Bestimmte Monitore können mit einer separat erhältlichen VESA-Halterung an der Wand montiert werden. Achten Sie darauf, die richtigen VESA-Spezifikationen entsprechend den Angaben im Abschnitt zur Wandmontage in der Bedienungsanleitung zu verwenden.

Weitere Informationen zu Sicherheitsanweisungen finden Sie im Dokument Informationen zu Sicherheit, Umwelt und Richtlinien (SERI), das mit Ihrem Monitor geliefert wird.







Über Ihren Monitor

Lieferumfang

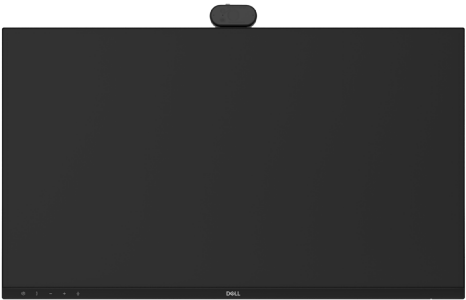
Die folgende Tabelle zeigt eine Liste der Komponenten, die mit Ihrem Monitor geliefert werden. Wenden Sie sich an Dell, falls etwas fehlen sollte. Weitere Informationen finden Sie unter [Dell kontaktieren](#).

① **HINWEIS:** Einige Teile können optional und deshalb nicht mit Ihrem Monitor zusammen ausgeliefert worden sein. Einige Funktionen sind in bestimmten Ländern möglicherweise nicht verfügbar.

Tabelle 1. Monitorkomponenten und ihre Beschreibungen.

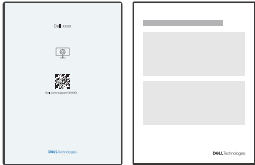
Abbildung der Komponente	Beschreibung der Komponente
	Monitor
	Ständer
	Standfuß
	Netzkabel (variiert je nach Land oder Region)
	DisplayPort-DisplayPort 1.4-Kabel (1,80 m)
	USB Type-A-auf-Type-B 5-Gbit/s-Kabel (1,80 m)
	USB-C-auf-USB-C-Kabel, 5 Gbit/s, 100 W (1,80 m)
	<ul style="list-style-type: none">• QR-Karte• Informationen zu Sicherheit, Umwelt und Richtlinien

Funktionen und Merkmale des Produktes

Der **Dell P2426HEB/P2726DEB/P3426WEB** Monitor verfügt über eine Aktivmatrix, einen Dünnschichttransistor (TFT), eine Flüssigkristallanzeige (LCD), eine antistatische Beschichtung und eine LED-Hintergrundbeleuchtung. Der Monitor verfügt über die folgenden Funktionen:

- **P2426HEB:** 604,70 mm (23,8 Zoll) aktiver Anzeigebereich (diagonal gemessen) mit einer Auflösung von 1920 x 1080 (16:9) sowie Vollbildunterstützung für niedrigere Auflösungen.
 - **P2726DEB:** 684,70 mm (27,0 Zoll) aktiver Anzeigebereich (diagonal gemessen) mit einer Auflösung von 2560 x 1440 (16:9) sowie Vollbildunterstützung für niedrigere Auflösungen.
 - **P3426WEB:** 867,0 mm (34,1 Zoll) aktive Anzeigefläche (diagonal gemessen) mit einer Auflösung von 3440 x 1440 (21:9) sowie Vollbildunterstützung für niedrigere Auflösungen.
 - Weitwinkelbetrachtung mit 99 % sRGB-Farbraumabdeckung.
 - **P2426HEB/P2726DEB:** Neigen, Schwenken, Drehen und Höhenverstellung.
 - **P3426WEB:** Neigen, Schwenken und Höhenverstellung.
 - Integrierte Lautsprecher (2 x 5 W).
 - Abnehmbarer Sockelständer und Video Electronics Standards Association (VESA) 100 mm Befestigungslöcher für flexible Montagelösungen.
 - Die ultradünne Blende minimiert den Rahmenspalt bei der Verwendung mehrerer Monitore und ermöglicht eine einfachere Einrichtung mit elegantem Seherlebnis.
 - Umfangreiche digitale Konnektivität mit DP und HDMI trägt dazu bei, Ihren Monitor zukunftssicher zu machen.
 - Ein einziges USB-C-Kabel versorgt kompatible Notebooks mit Strom und empfängt gleichzeitig Videosignale.
 - USB-C- und RJ45-Anschlüsse ermöglichen eine netzwerkverbundene Ein-Kabel-Lösung.
 - Plug-and-Play-Funktionalität (sofern von Ihrem Computer unterstützt).
 - Bildschirrmenu (OSD)-Einstellungen für eine einfache Einrichtung und Bildschirmoptimierung.
 - Einschalt- und OSD-Tasten sperren.
 - Sicherheitsverschluss-Steckplatz.
 - Standsperre.
 - Unterstützt den Auswahlmodus Bild-neben-Bild (PBP) / Bild-in-Bild (PIP) (nur P3426WEB).
 - Unterstützt die USB-KVM-Funktion.
 - ≤ 0,3 W im Aus-Modus.
 - Zertifiziert für Microsoft Teams® und Zoom®.
 - Zertifiziert für Windows Hello® (Gesichtsauthentifizierung).
 - Zusätzliche Anpassungen mit Dell Display and Peripheral Manager (DDPM) für Windows/Mac-Betriebssysteme.
 - Der Monitor ist mit der Dell Power Button Sync (DPBS)-Funktion ausgestattet, um den Energiezustand des Computersystems über die Ein-/Austaste des Monitors zu steuern.*
- * Bei Dell-Systemen, die diese Funktion unterstützen.
- Premium Panel Exchange für Seelenfrieden.
 - Optimieren Sie den Sehkomfort mit einem flimmerfreien Bildschirm und einer Funktion für geringes Blaulicht, um die Gefährdung durch Blaulichtemission zu minimieren.
 - Dell ComfortView Plus ist eine integrierte Bildschirmfunktion für geringe Blaulichtemissionen, die den Augenkomfort durch Reduzierung potenziell schädlicher Blaulichtemissionen ohne Beeinträchtigung der Farbe erhöht. Durch die ComfortView Plus-Technologie hat Dell die schädliche Blaulichtbelastung von ≤ 50 % auf ≤ 35 % reduziert. Dieser Monitor ist gemäß TÜV Rheinland Eye Comfort 3.0 mit einer 4-Sterne-Bewertung zertifiziert. Es integriert Schlüsseltechnologien, die zudem einen flimmerfreien Bildschirm, eine Bildwiederholfrequenz von bis zu 100 Hz (P2726DEB/P3426WEB) bzw. 120 Hz (P2426HEB), einen Farbraum von mindestens 99 % sRGB und Farbgenauigkeit bieten. Die Funktion Dell ComfortView Plus ist an Ihrem Monitor standardmäßig aktiviert.
 - Dieser Monitor verwendet einen Bildschirm mit geringen Blaulichtemissionen. Wenn der Monitor auf die werkseitigen Einstellungen oder Standardeinstellungen zurückgesetzt wird, ist er mit der Hardware-Zertifizierung für geringe Blaulichtemissionen von TÜV Rheinland konform.**

Blaulichtverhältnis:

Das Verhältnis des Lichts im Bereich von 415 nm–455 nm im Vergleich zu 400 nm–500 nm beträgt weniger als 50 %.

Tabelle 2. Blaulichtverhältnis

Kategorie	Blaulichtverhältnis
1	≤ 20 %
2	20 % < R ≤ 35 %
3	35 % < R ≤ 50 %

- Verringert die Intensität des vom Bildschirm ausgehenden gefährlichen blauen Lichts, wodurch die Betrachtung für Ihre Augen komfortabler wird, ohne dass die Farbechtheit beeinträchtigt wird.
 - Der Monitor nutzt Flimmerfreie Technologie, die sichtbares Bildschirmflimmern eliminiert, ein komfortables Seherlebnis bietet und Benutzer vor Augenbelastung und Ermüdung schützt.
- ** Dieser Monitor entspricht der TÜV Rheinland Hardware-Zertifizierung für niedriges Blaulicht der Kategorie 2.

Über TÜV Rheinland Eye Comfort 3.0

Das Zertifizierungsprogramm TÜV Rheinland Eye Comfort 3.0 präsentiert ein verbraucherfreundliches Sternebewertungssystem für die Display-Industrie zur Förderung des Wohlbefindens und Schutzes der Augen. Im Vergleich zu bestehenden Zertifizierungen ergänzt das 5-Sterne-Bewertungsprogramm umfassende Testanforderungen für alle Eigenschaften zur Augenschonung, wie geringe Blaulichtemissionen, flimmerfreie Anzeige, Bildwiederholfrequenz, Farbskala, Farbgenauigkeit und Leistung des Umgebungslichtsensors. Es legt Anforderungsmetriken fest und bewertet die Produktleistung auf fünf Ebenen. Das raffinierte technische Bewertungsverfahren bietet Kunden und Käufern Indikatoren zur einfacheren Beurteilung.

Die zu berücksichtigenden Faktoren für das Wohlbefinden der Augen bleiben konstant; allerdings unterscheiden sich die Standards für verschiedene Sternebewertungen. Je höher die Sternebewertung, desto strenger die Standards. Die nachstehende Tabelle listet die wesentlichen Anforderungen an den Augenkomfort auf, die zusätzlich zu grundlegenden Augenkomfort-Anforderungen gelten (wie Pixeldichte, Gleichmäßigkeit von Helligkeit und Farbe und Bewegungsfreiheit).

Für weitere Informationen zur **TÜV Eye Comfort-Zertifizierung** siehe: [Eye Comfort-Zertifizierung](#)



Tabelle 3. Anforderungen an Eye Comfort 3.0

Eye Comfort 3.0-Anforderungen und Sternebewertungssystem für Monitore				
Kategorie	Prüfpunkt	Sternebewertungssystem		
		3 Sterne	4 Sterne	5 Sterne
Augenschonung	Geringe Blaulichtemissionen	TÜV Hardware LBL Kategorie III ($\leq 50\%$) oder Software-LBL-Lösung ¹	TÜV Hardware-LBL Kategorie II ($\leq 35\%$) oder Kategorie I ($\leq 20\%$)	TÜV Hardware-LBL Kategorie II ($\leq 35\%$) oder Kategorie I ($\leq 20\%$)
	Flimmerfreie Anzeige	TÜV Flicker Reduced oder TÜV Flicker Free	TÜV Flicker Reduced oder TÜV Flicker Free	Flimmerfreie Anzeige
Umgebungslichtmanagement	Leistung des Umgebungslichtsensors	Kein Sensor	Kein Sensor	Umgebungslichtsensor
	Intelligente CCT-Steuerung	Nein	Nein	Ja
	Intelligente Helligkeitssteuerung	Nein	Nein	Ja
Bildqualität	Bildwiederholfrequenz	≥ 60 Hz	≥ 75 Hz	≥ 120 Hz
	Gleichmäßigkeit der Helligkeit	Gleichmäßigkeit der Helligkeit $\geq 75\%$		
	Farbabgleich	Farbabgleich $\Delta u'v' \leq 0,02$		
	Bewegungsfreiheit	Helligkeitsänderungen müssen auf weniger als 50 % zurückgehen; Die Farbverschiebung beträgt weniger als 0,01		
	Gamma-Differenz	Gamma-Differenz $\leq \pm 0,2$	Gamma-Differenz $\leq \pm 0,2$	Gamma-Differenz $\leq \pm 0,2$
	Breite Farbskala ²	NTSC ³ Min. 72 % (CIE 1931) oder sRGB ⁴ Min. 95 % (CIE 1931)	sRGB ⁴ Min. 95 % (CIE 1931)	DCI-P3 ⁵ Min. 95 % (CIE 1976) & sRGB ⁴ Min. 95 % (CIE 1931) oder Adobe RGB ⁶ Min. 95 % (CIE 1931) & sRGB ⁴ Min. 95 % (CIE 1931)
Augenkomfort-Bedienungsanleitung	Bedienungsanleitung	Ja	Ja	Ja

Anmerkung	<p>¹ Die Software steuert die Blaulichtemission, indem sie übermäßiges Blaulicht reduziert, was zu einem gelberen Farbton führt.</p> <p>² Farbskala beschreibt die Verfügbarkeit der dargestellten Farben. Verschiedene Standards wurden für spezifische Zwecke entwickelt. 100 % entspricht dem vollen Farbraum, wie im Standard definiert.</p> <p>³ NTSC steht für National Television Standards Committee, das einen Farbraum für das in den Vereinigten Staaten verwendete Fernsehsystem entwickelt hat.</p> <p>⁴ sRGB ist ein standardmäßiger Rot-, Grün- und Blau-Farbraum, der an Monitoren, Druckern und im World Wide Web verwendet ist.</p> <p>⁵ DCI-P3, kurz für Digital Cinema Initiatives - Protocol 3, ist ein Farbraum, der im digitalen Kino verwendet wird und einen breiteren Farbbereich als den standardmäßigen RGB-Farbraum umfasst.</p> <p>⁶ Adobe RGB ist ein von Adobe Systems geschaffener Farbraum, der einen breiteren Bereich von Farben umfasst als das standardmäßige RGB-Farbmodell, insbesondere bei Cyan- und Grüntönen.</p>
-----------	---

Betriebssystem-Kompatibilität

- Windows 10 und später*
- macOS 13*

* Die Kompatibilität des Betriebssystems bei Dell-Monitoren kann je nach Faktoren wie folgt variieren:

1. Spezifische Veröffentlichungsdaten, wenn Betriebssystem-Versionen, Patches oder Aktualisierungen verfügbar sind.
2. Spezifische Veröffentlichungsdaten, an denen Firmware-, Softwareanwendungs- oder Treiberupdates für Dell-Monitore auf der Dell-Support-Website verfügbar sind.

Identifizierung von Einzelteilen und Bedienelementen

Ansicht von vorn



Abbildung 1. Frontansicht des Monitors

Tabelle 4. Bestandteile und Beschreibungen.

Nummer	Beschreibung	Funktion
1	Mikrofone	Monitor-Mikrofone (Mic).
2	IR-LED	Anzeige für Infrarot (IR).
3	Webcam-LED-Anzeige	Anzeige der Webcam. Es leuchtet weiß, wenn die Webcam verwendet wird.
4	IR-Kamera	Unterstützt die Gesichtserkennungsfunktion.

Nummer	Beschreibung	Funktion
5	Kameraverschluss Schließen/ Öffnen	<p>Nach links schieben, um den Kameraverschluss zu schließen. Wenn die Kamera geschlossen ist, ersetzt sie das Bild durch ein schwarzes Muster.</p> <p>Nach rechts bewegen, um den Kameraverschluss zu öffnen. Wenn UC-Anwendungen geöffnet sind, können sie die Kamerafunktion aktivieren, um die Kamera bei Bedarf zu verwenden.</p> <p>i HINWEIS: Der physische Kameraverschluss unterscheidet sich von der Option 'Webcam & Präsenzsensoren deaktivieren' im OSD-Menü. Das Deaktivieren von „Webcam & Präsenzsensoren“ schaltet das gesamte Webcam-Modul aus, daher werden Webcam und Sensor im System nicht angezeigt.</p>
6	RGB-Kamera	Überträgt Ihr Bild in einer Videokonferenz.
7	Mikrofone	Monitor-Mikrofone (Mic).
8	Teams-Taste und LED	<p>Die LED leuchtet in statischem Weiß, wenn Microsoft Teams® angemeldet ist und ausgeführt wird.</p> <p>LED blinkt, wenn eine Teams-Benachrichtigung vorliegt.</p> <p>Drücken Sie die Taste kurz, um Teams zu öffnen und die Benachrichtigung anzuzeigen. Stellen Sie sicher, dass die Teams-Anwendung angemeldet ist und bereits im Hintergrund ausgeführt wird.</p> <p>i HINWEIS: Damit die Teams-Taste funktioniert, stellen Sie sicher, dass das Teams-Konto im Modus „Nur Teams“ bereitgestellt/konfiguriert ist. Der Mandantenadministrator sollte das Konto auf den Modus „Nur Teams“ einstellen.</p> <p>i HINWEIS: Die Teams-Taste funktioniert nur mit der Teams-Anwendung im Modus „Nur Teams“. Die Einstellungen können in einer Unternehmensumgebung variieren, wodurch die Teams-Taste am Monitor möglicherweise nicht funktioniert. Bitte wenden Sie sich an Ihren Systemadministrator.</p>
9	Gabelumschalter und LED	<p>Die LED blinkt grün, wenn ein eingehender Teams-Anruf vorliegt.</p> <p>Die LED leuchtet während eines Teams-Anrufs statisch grün.</p> <p>Kurz drücken, um Anruf anzunehmen/beenden.</p> <p>Langes Drücken zum Ablehnen des eingehenden Anrufs.</p>
10	Lautstärke verringern & LED	<p>Kurzer Tastendruck für eine Verringerung der Lautstärke um 2 Einheiten.</p> <p>Langes Drücken für kontinuierliche Lautstärkeverringerung.</p>
11	Lautstärke erhöhen & LED	<p>Kurz drücken, um die Lautstärke um 2 Einheiten zu erhöhen.</p> <p>Langes Drücken für kontinuierliche Lautstärkeerhöhung.</p>
12	Mikrofon stumm & LED	<p>Drücken, um das Mikrofon stummzuschalten und die Stummschaltung aufzuheben.</p> <p>LED leuchtet statisch rot, wenn das Mikrofon stummgeschaltet ist.</p> <p>Die LED erlischt, wenn das Mikrofon aktiviert/entstummt ist.</p>
13	USB-C 5-Gbit/s Downstream-Anschluss	<p>Schließen Sie Ihr USB-Gerät an.</p> <p>Der USB-C-Anschluss unterstützt 5 V / 3 A.</p> <p>i HINWEIS: Um diesen Anschluss für die USB-Datenübertragung zu verwenden, müssen Sie eines der folgenden Kabel von Ihrem Computer zum Monitor anschließen:</p> <ul style="list-style-type: none"> • USB-C-auf-USB-C-Kabel oder USB-Type-A-auf-USB-Type-C-Kabel (USB-C-Upstream-Anschluss an der Rückseite) • USB Type-A-auf-Type-B-Kabel (USB Type-B Upstream-Anschluss auf der Rückseite)

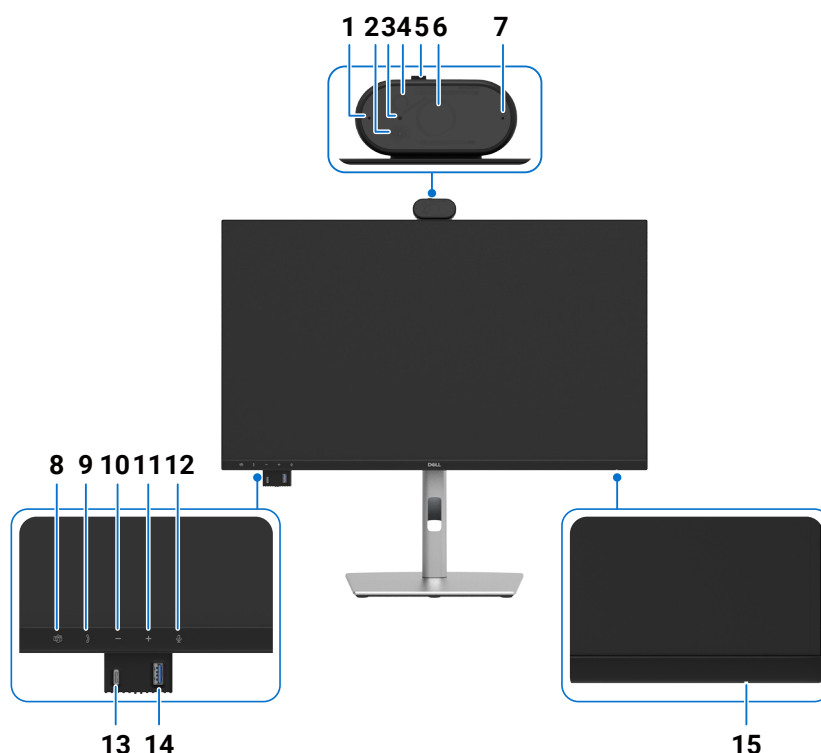
Nummer	Beschreibung	Funktion
14	USB Type-A 5 Gbit/s Downstream-Anschluss	Schließen Sie Ihr USB-Gerät an. Der USB Type-A-Anschluss unterstützt gemäß BC1.2 eine Stromversorgung von 5 V / 1,5 A typisch (Max. 2 A) (10 W). HINWEIS: Um diesen Anschluss für die USB-Datenübertragung zu verwenden, müssen Sie eines der folgenden Kabel von Ihrem Computer zum Monitor anschließen: <ul style="list-style-type: none"> • USB-C-auf-USB-C-Kabel oder USB-Type-A-auf-USB-Type-C-Kabel (USB-C-Upstream-Anschluss an der Rückseite) • USB Type-A-auf-Type-B-Kabel (USB Type-B Upstream-Anschluss auf der Rückseite)
15	Betriebs-LED-Anzeige	Ein durchgehend weißes Licht zeigt an, dass der Monitor eingeschaltet ist und normal funktioniert. Blinkendes weißes Licht zeigt an, dass sich der Monitor im Standby-Modus befindet.

Ansicht von hinten



Abbildung 2. Rückansicht des Monitors

Tabelle 5. Bestandteile und Beschreibungen.

Nummer	Beschreibung	Funktion
1	VESA-Montage 4 Löcher (100 mm x 100 mm) - hinter angebrachter VESA-Abdeckung	Wandmontage des Monitors mit einem VESA-kompatiblen Wandmontagekit.
2	Regulatorisches Informationsetikett	Angabe behördlicher Genehmigungen.
3	Monitorständer-Entriegelungstaste	Löst den Ständer vom Monitor.
4	Joystick	Verwenden Sie es, um das OSD-Menü zu steuern. Weitere Informationen finden Sie unter Bedienung des Monitors .
5	Ein/Aus-Taste	Zum Ein- oder Ausschalten des Monitors.
6	Zulassungsetikett (einschließlich MAC-Adresse, MyDell-QR-Code, Seriennummer und Service-Tag-Etikett)	Sehen Sie auf diesem Typenschild nach, wenn Sie sich für technische Unterstützung mit Dell in Verbindung setzen. Das Service-Tag ist eine eindeutige alphanumerische Kennung, mit der Dell-Servicetechniker die Hardwarekomponenten in Ihrem Computer identifizieren und auf Garantieinformationen zugreifen können.
7	Sicherheitsverschluss-Steckplatz	Sichert den Monitor mit einem Sicherheitsschloss für Kabel (separat erhältlich).
8	Steckplatz für die Kabelführung	Dient der Organisation von Kabeln, indem sie durch den Schlitz geführt werden.

Unteransicht (P2426HEB/P2726DEB)

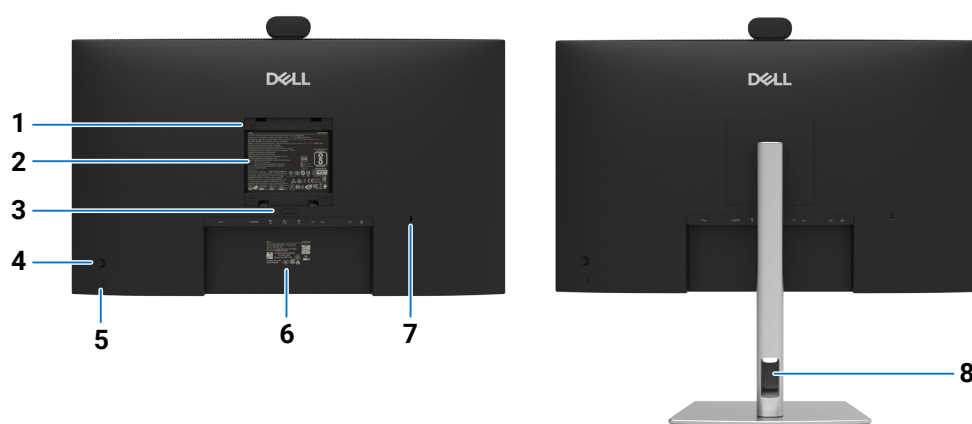









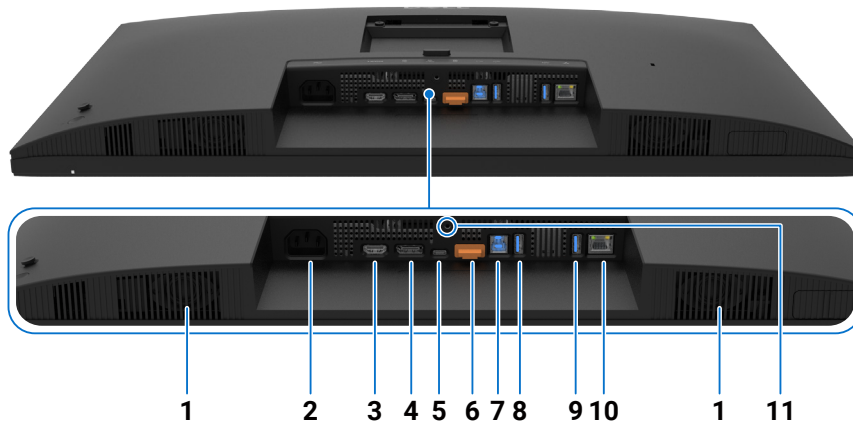

Abbildung 3. Unteransicht des Monitors

Tabelle 6. Bestandteile und Beschreibungen.

Nummer	Beschreibung	Funktion
1	Eingebaute Lautsprecher	Zur Tonausgabe eines Audioeingangs.
2	 Stromanschluss	Schließen Sie das Stromkabel an.
3	 HDMI-Anschluss	Verbindet Ihren Computer mit dem HDMI-Kabel.
4	 DisplayPort (Eingang)	Verbinden Sie Ihren Computer mit dem DisplayPort-Kabel.
5	 USB-C 5-Gbit/s Upstream-Anschluss (Video + Daten)	Verbinden Sie Ihren Computer mit dem USB-C-Kabel. P2426HEB: Der USB-C-Anschluss bietet die schnellste Übertragungsrate und den Alternativmodus mit DP 1.4-Unterstützung bei einer maximalen Auflösung von 1920 x 1080 bei 120 Hz, PD 20 V / 4,5 A, 15 V / 3 A, 9 V / 3 A, 5 V / 3 A. P2726DEB: Der USB-C-Anschluss bietet die höchste Übertragungsrate und den Alternativmodus mit DP 1.4-Unterstützung bei einer maximalen Auflösung von 2560 x 1440 bei 100 Hz, PD 20 V / 4,5 A, 15 V / 3 A, 9 V / 3 A, 5 V / 3 A. HINWEIS: USB-C wird von Windows-Versionen älter als Windows 10 nicht unterstützt.
6	 DisplayPort (Ausgang) 	DP-Ausgang für MST (Multi-Stream Transport)-fähigen Monitor. Um MST zu aktivieren, beachten Sie die Anweisungen im Abschnitt „ Anschließen des Monitors für die DisplayPort Multi-Stream Transport (MST)-Funktion “. HINWEIS: Entfernen Sie den Gummistopfen, wenn Sie den DP-Ausgangsanschluss verwenden.
7	 USB Typ-B Upstream-Anschluss	Schließen Sie das mit Ihrem Monitor gelieferte USB-Kabel an den Computer an. Sobald dieses Kabel angeschlossen ist, können Sie die USB-Downstream-Anschlüsse am Monitor verwenden.
8, 9	 Zwei USB Type-A 5 Gbit/s Downstream-Anschlüsse	Schließen Sie Ihr USB-Gerät an*. HINWEIS: Um diesen Anschluss für die USB-Datenübertragung zu verwenden, müssen Sie eines der folgenden Kabel von Ihrem Computer zum Monitor anschließen: <ul style="list-style-type: none"> • USB-C-auf-USB-C-Kabel oder USB-Typ-A-auf-USB-Typ-C-Kabel (USB-C-Upstream-Anschluss an der Rückseite) • USB Type-A-auf-Type-B-Kabel (USB Type-B Upstream-Anschluss auf der Rückseite)
10	 RJ45-Anschluss	Mit dem Internet verbinden. Sie können nur dann im Internet über RJ45 surfen, nachdem Sie das USB-Kabel (Type-A zu Type-B oder USB-C zu USB-C) vom Computer zum Monitor angeschlossen haben.
11	Standsperrschraube	Sperren Sie den Standfuß mit einer M3 x 6 mm Schraube (Schraube nicht im Lieferumfang enthalten) am Monitor.

*Um Signalstörungen zu vermeiden, wird NICHT empfohlen, andere USB-Geräte an den/die benachbarte(n) Downstream-Anschluss (-Anschlüsse) anzuschließen, wenn ein drahtloses USB-Gerät an einen USB-Downstream-Anschluss angeschlossen wurde.

Unteransicht (P3426WEB)









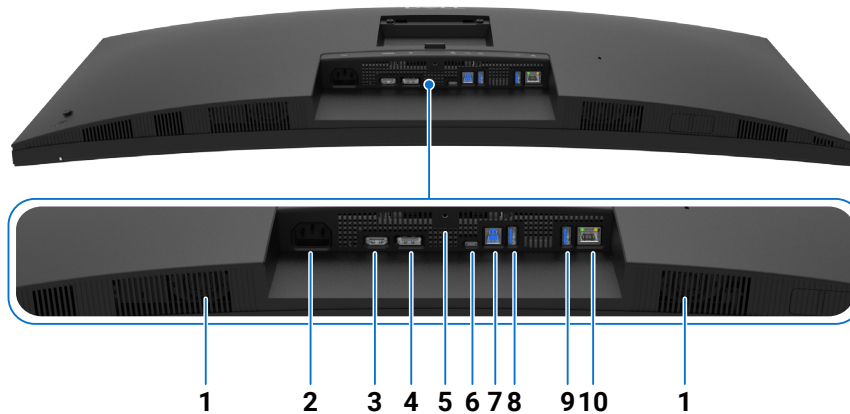

Abbildung 4. Unteransicht des Monitors

Tabelle 7. Bestandteile und Beschreibungen.

Nummer	Beschreibung	Funktion
1	Eingebaute Lautsprecher	Zur Tonausgabe eines Audioeingangs.
2	 Stromanschluss	Schließen Sie das Stromkabel an.
3	 HDMI-Anschluss	Verbindet Ihren Computer mit dem HDMI-Kabel.
4	 DisplayPort (Eingang)	Verbinden Sie Ihren Computer mit dem DisplayPort-Kabel.
5	Standsperrschraube	Sperren Sie den Standfuß mit einer M3 x 6 mm Schraube (Schraube nicht im Lieferumfang enthalten) am Monitor.
6	 USB-C 5-Gbit/s Upstream-Anschluss (Video + Daten)	Verbinden Sie Ihren Computer mit dem USB-C-Kabel. Der USB-C-Anschluss bietet die höchste Übertragungsrate und den Alternativmodus mit DP 1.4-Unterstützung bei einer maximalen Auflösung von 3440 x 1440 bei 100 Hz, PD 20 V / 4,5 A, 15 V / 3 A, 9 V / 3 A, 5 V / 3 A. HINWEIS: USB-C wird von Windows-Versionen älter als Windows 10 nicht unterstützt.
7	 USB Typ-B Upstream-Anschluss	Schließen Sie das mit Ihrem Monitor gelieferte USB-Kabel an den Computer an. Sobald dieses Kabel angeschlossen ist, können Sie die USB-Downstream-Anschlüsse am Monitor verwenden.
8, 9	 Zwei USB Type-A 5 Gbit/s Downstream-Anschlüsse	Schließen Sie Ihr USB-Gerät an*. HINWEIS: Um diesen Anschluss für die USB-Datenübertragung zu verwenden, müssen Sie eines der folgenden Kabel von Ihrem Computer zum Monitor anschließen: <ul style="list-style-type: none"> • USB-C-auf-USB-C-Kabel oder USB-Type-A-auf-USB-Type-C-Kabel (USB-C-Upstream-Anschluss an der Rückseite) • USB Type-A-auf-Type-B-Kabel (USB Type-B Upstream-Anschluss auf der Rückseite)
10	 RJ45-Anschluss	Mit dem Internet verbinden. Sie können nur dann im Internet über RJ45 surfen, nachdem Sie das USB-Kabel (Type-A zu Type-B oder USB-C zu USB-C) vom Computer zum Monitor angeschlossen haben.

*Um Signalstörungen zu vermeiden, wird NICHT empfohlen, andere USB-Geräte an den/die benachbarte(n) Downstream-Anschluss (-Anschlüsse) anzuschließen, wenn ein drahtloses USB-Gerät an einen USB-Downstream-Anschluss angeschlossen wurde.

Dell Display and Peripheral Manager (DDPM) für Windows

DDPM ist eine Softwareanwendung, die Ihnen beim Einrichten und Konfigurieren der Dell-Monitore und Peripheriegeräte hilft. Zu seinen Funktionen gehören unter anderem:

1. Anpassung der Bildschirmmenü-Einstellungen (OSD) wie Helligkeit, Kontrast und Auflösung, ohne dass der Joystick am Monitor verwendet werden muss.
2. Anordnung mehrerer Anwendungen auf Ihrem Bildschirm, indem Sie diese mit **Easy Arrange** in einer Vorlage Ihrer Wahl platzieren.
3. Ordnen Sie Anwendungen oder Dateien den Partitionen von **Easy Arrange** zu, speichern Sie das Layout als Profil und stellen Sie das Profil automatisch mit **Easy Arrange Memory** bei Bedarf wieder her.
4. Verbindung des Dell-Monitors mit mehreren Eingangsquellen und Verwaltung dieser Videoeingänge über die Funktion **Eingabe-Quelle**.
5. Passen Sie jede Anwendung mit ihrem eigenen Farbmodus an, indem Sie die **Farbvoreinstellungen**-Funktion verwenden.
6. Replizieren Sie Software-Anwendungseinstellungen von einem Monitor auf einen anderen identischen Monitor mit der **Importieren/Exportieren** Anwendungseinstellungsfunktion.
7. Erhalten Sie Benachrichtigungen und aktualisieren Sie die Firmware und Software.
8. Wenn der Monitor die Keyboard Video Mouse (KVM)-Funktion unterstützt, können Sie Tastatur und Maus über die Option **USB KVM** einrichten und mit den angeschlossenen Computern gemeinsam nutzen.
9. Wenn der Monitor auch die Funktion **KVM über Netzwerk** unterstützt, können Sie Tastatur und Maus mit Computern im selben Netzwerk gemeinsam nutzen und Dateien zwischen ihnen übertragen.
10. Für Displays mit integrierten Webcams bietet diese Software Funktionen zur Anpassung der Webcam-Einstellungen.
11. Für Ihren Monitor ist auch eine macOS-Version der DDPM-Software erhältlich. Eine Liste der Displays, die die DDPM macOS-Version unterstützen, finden Sie im Knowledge Base-Artikel 000201067 auf der [Dell Support-Website](#).

① **HINWEIS:** Einige der oben genannten Funktionen des DDPM sind nur an ausgewählten Monitormodellen verfügbar. Für weitere Informationen zu DDPM und der empfohlenen Computerkonfiguration zur Installation besuchen Sie [Dell Display and Peripheral Manager \(DDPM\)](#).

Spezifikationen des Monitors

Tabelle 8. Technische Daten des Monitors.

Beschreibung	P2426HEB	P2726DEB	P3426WEB
Bildschirmtyp	Aktiv-Matrix-TFT-LCD		
Panel-Technologie	In-Plane-Switching (IPS) Technologie		
Seitenverhältnis	16:9	16:9	21:9
Anzeigbare Bildabmessungen			
Bildschirmdiagonale	604,7 mm (23,8 Zoll)	684,7 mm (27,0 Zoll)	867,0 mm (34,1 Zoll)
Aktiver Bereich			
Horizontal	527,04 mm (20,75 Zoll)	596,74 mm (23,49 Zoll)	799,80 mm (31,49 Zoll)
Vertikal	296,46 mm (11,67 Zoll)	335,66 mm (13,22 Zoll)	334,80 mm (13,18 Zoll)
Fläche	156.246,28 mm ² (242,18 Zoll ²)	200.302,79 mm ² (310,47 Zoll ²)	267.773,04 mm ² (415,05 Zoll ²)
Pixelabstand			
Horizontal	0,2745 mm	0,2331 mm	0,2325 mm
Vertikal	0,2745 mm	0,2331 mm	0,2325 mm
Pixel pro Zoll (PPI)	93	109	109
Blickwinkel			
Horizontal	178° (typisch)		
Vertikal	178° (typisch)		
Helligkeit	300 cd/m ² (typisch)	350 cd/m ² (typisch)	350 cd/m ² (typisch)
Kontrastverhältnis	1500:1 (typisch)	1500:1 (typisch)	1500:1 (typisch)
Krümmung	NA	NA	3800R (typisch)
Bildschirmbeschichtung	Blendfrei mit Härtebeschichtung (3H)		
Hintergrundbeleuchtung	LED-Randbeleuchtung		
Reaktionszeit (Grau zu Grau)	5 ms (Schnell Modus) 8 ms (Normal Modus)		

Beschreibung	P2426HEB	P2726DEB	P3426WEB
Farbtiefe	16,78 Millionen Farben	16,78 Millionen Farben	1,07 Milliarden Farben
Farbraum	sRGB 99 % (CIE 1931) (typisch)		
Anschlussmöglichkeiten	Videoanschluss <ul style="list-style-type: none"> Ein HDMI-Anschluss (HDCP 1.4) (unterstützt bis zu FHD 1920 x 1080, 120 Hz gemäß den in HDMI 2.1 TMDS angegebenen Spezifikationen)¹ Ein DisplayPort 1.4 (HDCP 1.4) (unterstützt bis zu FHD 1920 x 1080, 120 Hz) Ein DisplayPort-Ausgangsport 1.4 (HDCP 1.4) (unterstützt bis zu FHD 1920 x 1080, 120 Hz) 	Videoanschluss <ul style="list-style-type: none"> Ein HDMI-Anschluss (HDCP 1.4) (unterstützt bis zu QHD 2560 x 1440, 100 Hz gemäß Spezifikation in HDMI 2.1 TMDS)¹ Ein DisplayPort 1.4 (HDCP 1.4) (unterstützt bis zu QHD 2560 x 1440, 100 Hz) Ein DisplayPort-Ausgangsport 1.4 (HDCP 1.4) (unterstützt bis zu QHD 2560 x 1440, 100 Hz) 	Videoanschluss <ul style="list-style-type: none"> Ein HDMI-Anschluss (HDCP 1.4) (unterstützt bis zu WQHD 3440 x 1440, 100 Hz gemäß Spezifikation in HDMI 2.1 TMDS)¹ Ein DisplayPort 1.4 (HDCP 1.4) (unterstützt bis zu WQHD 3440 x 1440, 100 Hz)
	USB-Anschluss <ul style="list-style-type: none"> Zwei USB Type-A 5 Gbit/s Downstream-Anschlüsse Ein USB-C-Upstream-Anschluss mit 5 Gbit/s (DisplayPort 1.4 Alt Mode, Power Delivery bis zu 90 W) Ein USB Type-B Upstream-Anschluss mit 5 Gbit/s Ein RJ45-Anschluss Schnellzugriff <ul style="list-style-type: none"> Ein USB Type-A 5-Gbit/s Downstream-Anschluss (BC1.2) Ein USB-C 5-Gbit/s Downstream-Anschluss (bis zu 15 W) 		
Randbreite (Monitoraußenkante bis Bildschirmaußenkante)			
Oben	5,80 mm (0,23 Zoll)	7,80 mm (0,31 Zoll)	8,70 mm (0,34 Zoll)
Links/rechts	5,80 mm (0,23 Zoll)	7,80 mm (0,31 Zoll)	8,66 mm (0,34 Zoll)
Unten	16,95 mm (0,67 Zoll)	16,95 mm (0,67 Zoll)	17,13 mm (0,67 Zoll)
Einstellmöglichkeiten			
Höhenverstellbarer Monitorständer	150,00 mm (5,91 Zoll)	150,00 mm (5,91 Zoll)	150,00 mm (5,91 Zoll)
Monitorneigung	-5° bis 21°	-5° bis 21°	-5° bis 21°
Schwenken	-45° bis 45°	-45° bis 45°	-30° bis 30°
Monitordrehung	-90° bis 90°	-90° bis 90°	NA
Schrägverstellung	NA	NA	-4° bis 4°
Kabelmanagement	Ja		
Dell Display and Peripheral Manager (DDPM)-Kompatibilität	Easy Arrange und andere Hauptfunktionen		
Sicherheit	Steckplatz für Sicherheitsschloss (Kensington-Schloss als Zubehör erhältlich)		

¹ Unterstützt nicht die optionale HDMI2.1-Spezifikation, einschließlich HDMI Ethernet Channel (HEC), Audio Return Channel (ARC), des Standards für 3D-Formate und -Auflösungen, des Standards für 4K-Digital-Kino-Auflösung, HDR, Fixed Rate Link (FRL), Enhanced Audio Return Channel (eARC), Quick Media Switching (QMS), Quick Frame Transport (QFT), Auto Low Latency Mode (ALLM), Display Stream Compression (DSC) und Source-Based Tone Mapping (SBTM). HDMI 2.1 unterstützt variable Bildwiederholrate (VRR).

HINWEIS: Bitte montieren oder verwenden Sie den Monitor P3426WEB nicht im Hochformat (vertikal) oder in umgekehrter (180°) Querformat-Montage, da dies den Monitor beschädigen kann.

Auflösungsspezifikationen

Tabelle 9. Auflösungsspezifikationen.

Beschreibung	P2426HEB	P2726DEB	P3426WEB
Horizontale Frequenz	30 kHz bis 135 kHz	30 kHz bis 151 kHz	30 kHz bis 160 kHz
Vertikale Bildwiederholfrequenz	48 Hz bis 120 Hz	48 Hz bis 100 Hz	48 Hz bis 100 Hz

Beschreibung	P2426HEB	P2726DEB	P3426WEB
Standardvoreingestellte Auflösung	1920 x 1080 bei 60 Hz	2560 x 1440 bei 60 Hz	3440 x 1440 bei 60 Hz
Maximale voreingestellte Auflösung	1920 x 1080 bei 120 Hz	2560 x 1440 bei 100 Hz	3440 x 1440 bei 100 Hz

Unterstützte Videomodi

Tabelle 10. Unterstützte Videomodi.

Beschreibung	P2426HEB/P2726DEB/P3426WEB
Videoanzeigefunktionen (HDMI, DP und USB-C-Alternativmodus)	480p, 576p, 720p, 1080p

Voreingestellte Anzeigemodi

Tabelle 11. Voreingestellte Anzeigemodi (P2426HEB)

Anzeigemodus	Horizontale Frequenz (kHz)	Vertikale Frequenz (Hz)	Pixeltakt (MHz)	Sync-Polarität (Horizontal/vertikal)
IBM, 720 x 400	31,47	70,08	28,32	-/+
VESA, 640 x 480	31,47	59,94	25,18	-/-
VESA, 640 x 480	37,50	75,00	31,50	-/-
VESA, 800 x 600	37,88	60,32	40,00	+/+
VESA, 800 x 600	46,88	75,00	49,50	+/+
VESA, 1024 x 768	48,36	60,00	65,00	-/-
VESA, 1024 x 768	60,02	75,03	78,75	+/+
VESA, 1152 x 864	67,50	75,00	108,00	+/+
CVT, 1280 x 720	44,77	60	74,5	-/+
CVT, 1280 x 720	56,46	75	95,75	-/+
VESA, 1280 x 1024	63,98	60,02	108,00	+/+
VESA, 1280 x 1024	79,98	75,02	135,00	+/+
VESA, 1600 x 900	60,00	60,00	108,00	+/+
CTA, 1920 x 1080	67,50	60,00	148,50	+/+
1920 x 1080	135	120,00	297	+/+

Tabelle 12. Voreingestellte Anzeigemodi (P2726DEB)

Anzeigemodus	Horizontale Frequenz (kHz)	Vertikale Frequenz (Hz)	Pixeltakt (MHz)	Sync-Polarität (Horizontal/vertikal)
IBM, 720 x 400	31,47	70,08	28,32	-/+
VESA, 640 x 480	31,47	59,94	25,18	-/-
VESA, 640 x 480	37,50	75,00	31,50	-/-
VESA, 800 x 600	37,88	60,32	40,00	+/+
VESA, 800 x 600	46,88	75,00	49,50	+/+
VESA, 1024 x 768	48,36	60,00	65,00	-/-
VESA, 1024 x 768	60,02	75,03	78,75	+/+
VESA, 1152 x 864	67,50	75,00	108,00	+/+
VESA, 1280 x 1024	63,98	60,02	108,00	+/+
VESA, 1280 x 1024	79,98	75,02	135,00	+/+
CVT, 1280 x 720	44,77	60,00	74,50	-/+
VESA, 1600 x 900	60,00	60,00	108,00	+/+
CTA, 1920 x 1080	67,50	60,00	148,50	+/+
CVR, 2560 x 1440	88,79	59,95	241,50	+/-
CVT, 2560 x 1440	151,00	100,00	410,50	-/+

Tabelle 13. Voreingestellte Anzeigemodi (P3426WEB)

Anzeigemodus	Horizontale Frequenz (kHz)	Vertikale Frequenz (Hz)	Pixeltakt (MHz)	Sync-Polarität (Horizontal/vertikal)
IBM, 720 x 400	31,47	70,08	28,32	-/+
VESA, 640 x 480	31,47	59,94	25,18	-/-
VESA, 640 x 480	37,50	75,00	31,50	-/-
VESA, 800 x 600	37,88	60,32	40,00	+/+
VESA, 800 x 600	46,88	75,00	49,50	+/+
VESA, 1024 x 768	48,36	60,00	65,00	-/-
VESA, 1024 x 768	60,02	75,03	78,75	+/+
VESA, 1152 x 864	67,50	75,00	108,00	+/+
VESA, 1280 x 1024	63,98	60,02	108,00	+/+
VESA, 1280 x 1024	79,98	75,02	135,00	+/+
VESA, 1600 x 1200	75,00	60,00	162,00	+/+
CTA, 1920 x 1080	67,50	60,00	148,50	+/+
CVR, 2560 x 1440	88,79	59,95	241,50	+/-
CVT, 2560 x 1440	150,91	99,94	410,50	-/+
CVT, 3440 x 1440	43,81	30	157,75	-/+
CVT, 3440 x 1440	88,81	60	319,75	+/-
CVT, 3440 x 1440	150,97	99,98	543,5	+/-

DP Multi-Stream Transport (MST)-Modi**Tabelle 14. DP Multi-Stream Transport (MST)-Modi (P2426HEB)**

Beschreibung	Wert
MST-Quellmonitor	Maximale Anzahl der unterstützten externen Monitore
	1920 x 1080 bei 120 Hz
	8 Bit
HBR3	3
HBR2	2

HINWEIS: Die maximale externe Monitorauflösung, die unterstützt wird, beträgt nur 1920 x 1080 bei 120 Hz.

Tabelle 15. DP Multi-Stream Transport (MST)-Modi (P2726DEB)

Beschreibung	Wert
MST-Quellmonitor	Maximale Anzahl der unterstützten externen Monitore
	2560 x 1440 bei 100 Hz
	8 Bit
HBR3	2
HBR2	1
HBR3 (DSC)	4
HBR2 (DSC)	4

HINWEIS: Die maximal unterstützte externe Monitorauflösung beträgt nur 2560 x 1440 bei 100 Hz.

HINWEIS: DP-Ausgang für MST wird nur bei P2426HEB und P2726DEB unterstützt.

USB-C Multi-Stream Transport (MST)-Modi

Tabelle 16. USB-C Multi-Stream Transport (MST)-Modi (P2426HEB)

Beschreibung	Wert
MST-Quellmonitor	Maximale Anzahl externer Monitore, die unterstützt werden können.
	1920 x 1080 bei 120 Hz
	8 Bit
HBR3 (Hohe Auflösung)	3
HBR3 (Hohe Datenübertragungsrate)	1
HBR2 (Hohe Auflösung)	2
HBR2 (Hohe Datenübertragungsrate)	1

Tabelle 17. USB-C Multi-Stream Transport (MST)-Modi (P2726DEB)

Beschreibung	Wert
MST-Quellmonitor	Maximale Anzahl externer Monitore, die unterstützt werden können.
	2560 x 1440 bei 100 Hz
	8 Bit
HBR3 (Hohe Auflösung)	2
HBR3 (Hohe Datenübertragungsrate)	1
HBR2 (Hohe Auflösung)	1
HBR2 (Hohe Datenübertragungsrate)	0
HBR3 (Hohe Auflösung) DSC	4
HBR3 (Hohe Datenübertragungsrate) DSC	3
HBR2 (Hohe Auflösung) DSC	4
HBR2 (Hohe Datenübertragungsrate) DSC	2

Webcam-Hintergrundunschärfe-Funktion

Die Webcam der Dell-Monitore P2426HEB, P2726DEB und P3426WEB unterstützt eine Hintergrundunschärfe-Funktion. Sie können diese Option im Menü **Audio und Webcam** aktivieren. Die Webcam-Hintergrundunschärfe-Einstellungen bieten drei Modi: **Aus**, **Natürliche Unschärfe**, und **Privatsphäre-Unschärfe**.



Abbildung 5. Webcam-Hintergrundunschärfe

① **HINWEIS:** Einige Unified Communications (UC)-Plattformen, wie Microsoft Teams, bieten ebenfalls eine Hintergrundunschärfe-Option als Videoeffekt an. Die Hintergrundunschärfe bei den Webcams der Dell P2426HEB-, P2726DEB- und P3426WEB-Monitore funktioniert unabhängig von der Hintergrundunschärfe-Funktion in Microsoft Teams. Das Aktivieren oder Deaktivieren des einen hat keinen Einfluss auf das andere – beide Funktionen können unabhängig voneinander oder gleichzeitig in ihren jeweiligen Umgebungen arbeiten.

Kompatibilitätsliste der Unified Communications (UC)-Plattform

Die folgende Tabelle zeigt die Anruffunktionen, die auf dem Dell Videokonferenzmonitor – P2426HEB/P2726DEB/P3426WEB Monitor bei Verwendung der folgenden UC-Plattformen funktionieren.

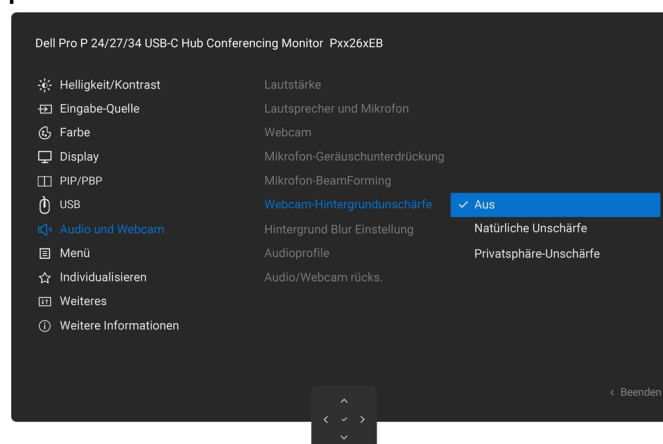
Tabelle 18. UC-Plattformen.

Anruffunktionen	Taste	UC-Plattformen	
		Microsoft Teams	Zoom
Microsoft Teams öffnen	Teams	Unterstützt	Nicht unterstützt
Anruf annehmen	Hörerumschalter	Unterstützt	Nicht unterstützt
Anruf beenden	Hörerumschalter	Unterstützt	Nicht unterstützt
Anruf ablehnen	Hörerumschalter	Unterstützt	Nicht unterstützt
Lautstärke des Lautsprechers verringern	Lautstärke verringern	Unterstützt	Unterstützt
Lautstärke des Lautsprechers erhöhen	Lautstärke erhöhen	Unterstützt	Unterstützt
Mikrofon stummschalten/entsperren	Stummschaltung	Unterstützt	Unterstützt*

* Die Stummschaltfunktion des Dell P2426HEB/P2726DEB/P3426WEB Monitors wird durch Drücken der Stummschalttaste aktiviert. Das Symbol für Stummschaltung auf der UC-Plattform ist jedoch nicht synchronisiert (das Symbol zeigt, dass die Stummschaltung aufgehoben ist).

① **HINWEIS:** Für Informationen zum unterstützten Betriebssystem siehe [Betriebssystem-Kompatibilität](#).

Elektrische Spezifikationen

Tabelle 19. Elektrische Spezifikationen.

Beschreibung	P2426HEB	P2726DEB	P3426WEB
Videoeingangssignale	Digitales Videosignal für jede Differenzleitung pro Differenzleitung bei 100-Ohm-Impedanz DP/HDMI/USB-C-Signaleingang unterstützt		
Eingangsspannung/ Frequenz/Strom	100-240 VAC/50 Hz oder 60 Hz ± 3 Hz/2,5 A (typisch)		
Einschaltstrom	120 V: 40 A (maximal) 240 V: 80 A (maximal) Der Einschaltstrom wird bei einer Umgebungstemperatur von 0 °C (Kaltstart) gemessen.		
Stromverbrauch	0,3 W (ausgeschaltet) ¹ 0,5 W (Standby-Modus) ¹ 1,0 W (Netzwerk-Standby-Modus) ¹ 14,5 W (Ein-Modus) ¹ 195 W (maximal) ² 14,5 W (P _{on}) ³ 46,6 kWh (TEC) ³	0,3 W (ausgeschaltet) ¹ 0,5 W (Standby-Modus) ¹ 1,0 W (Netzwerk-Standby-Modus) ¹ 20,9 W (Ein-Modus) ¹ 205 W (maximal) ² 19,1 W (P _{on}) ³ 59,0 kWh (TEC) ³	0,3 W (ausgeschaltet) ¹ 0,5 W (Standby-Modus) ¹ 1,0 W (Netzwerk-Standby-Modus) ¹ 27,0 W (Ein-Modus) ¹ 220 W (maximal) ² 30,0 W (P _{on}) ³ 92,5 kWh (TEC) ³

¹ Gemäß EU 2019/2021 und EU 2019/2013.

² Maximale Helligkeit und Kontrasteinstellung bei maximaler Leistungsaufnahme an allen USB-Anschlüssen.

³ P_{on}: Gesamtstromverbrauch im Betriebsmodus gemäß Definition in Energy-Star-Version 8.0.

TEC: Gesamtenergieverbrauch in kWh, wie in Energy Star Version 8.0 definiert.

Dieses Dokument wird nur zu Informationszwecken bereitgestellt und spiegelt die im Labor ermittelte Leistung wider. Ihr Produkt kann je nach der von Ihnen bestellten Software, den Komponenten und Peripheriegeräten unterschiedlich funktionieren, und Dell ist nicht verpflichtet, diese Informationen zu aktualisieren. Dementsprechend sollten Sie diese Informationen nicht als Grundlage für Ihre Entscheidung bzgl. elektrischer Toleranzen usw. nehmen. Auf die Genauigkeit oder Vollständigkeit wird weder eine ausdrückliche noch stillschweigende Garantie gegeben.

i HINWEIS: Dieser Monitor ist ENERGY STAR zertifiziert.



Dieses Gerät ist ENERGY STAR-zertifiziert, wenn es mit den werkseitigen Standardeinstellungen betrieben wird, die mit der Funktion Werkseinstellungen im OSD-Menü wiederhergestellt werden können. Die Änderung der werkseitigen Standardeinstellungen sowie die Aktivierung anderer Funktionen könnten die Leistungsaufnahme erhöhen, wodurch möglicherweise der von ENERGY STAR angegebene Grenzwert überschritten wird.

Webcam-Spezifikationen

Tabelle 20. Webcam-Spezifikationen.

Beschreibung	P2426HEB/P2726DEB/P3426WEB
Videoauflösung und Bildgröße	<ul style="list-style-type: none">• 2K (2560 x 1440) @ 30 FPS• FHD (1920 x 1080) @ 30 FPS oder 60 FPS• HD (1280 x 720) @ 30 FPS oder 60 FPS
USB-Schnittstelle	USB 2.0
Sichtfeld	81 Grad
Verschluss	Manueller Verschluss
Windows Hello	Ja
KI-Auto-Framing	Ja
Autofokus	Nein
Zoom	2x digitaler Zoom
Blende	f3.4

Lautsprecherspezifikationen

Tabelle 21. Lautsprecherspezifikationen.

Beschreibung	P2426HEB/P2726DEB/P3426WEB
Lautsprecher Nennleistung	2 x 5 W
Frequenzgang	150 Hz – 20 kHz
Impedanz	4 Ω

Mikrofonspezifikationen

Tabelle 22. Mikrofonspezifikationen.

Beschreibung	P2426HEB/P2726DEB/P3426WEB
Mikrofontyp	Digitale Mikrofone x 2

Physikalische Eigenschaften

Tabelle 23. Physikalische Eigenschaften.

Beschreibung	P2426HEB	P2726DEB	P3426WEB
Abmessungen (mit Ständer)			
Höhe (herausgezogen)	528,80 mm (20,82 Zoll)	567,78 mm (22,35 Zoll)	573,25 mm (22,57 Zoll)
Höhe (hineingeschoben)	378,80 mm (14,91 Zoll)	417,78 mm (16,45 Zoll)	423,25 mm (16,66 Zoll)
Breite	538,64 mm (21,21 Zoll)	612,34 mm (24,11 Zoll)	815,57 mm (32,11 Zoll)
Tiefe	186,25 mm (7,33 Zoll)	192,28 mm (7,57 Zoll)	229,42 mm (9,03 Zoll)
Abmessungen (ohne Standfuß)			
Höhe	351,38 mm (13,83 Zoll)	392,58 mm (15,46 Zoll)	392,78 mm (15,46 Zoll)
Breite	538,64 mm (21,21 Zoll)	612,34 mm (24,11 Zoll)	815,57 mm (32,11 Zoll)
Tiefe	64,06 mm (2,52 Zoll)	60,11 mm (2,37 Zoll)	85,86 mm (3,38 Zoll)
Abmessungen Ständer			
Höhe (herausgezogen)	410,90 mm (16,18 Zoll)	428,30 mm (16,86 Zoll)	433,30 mm (17,06 Zoll)
Höhe (hineingeschoben)	364,00 mm (14,33 Zoll)	381,50 mm (15,02 Zoll)	386,50 mm (15,22 Zoll)
Breite	249,80 mm (9,83 Zoll)	272,80 mm (10,74 Zoll)	343,20 mm (13,51 Zoll)
Tiefe	186,25 mm (7,33 Zoll)	192,28 mm (7,57 Zoll)	229,42 mm (9,03 Zoll)
Standfuß	249,80 mm x 177,00 mm (9,83 Zoll x 6,97 Zoll)	272,80 mm x 189,00 mm (10,74 Zoll x 7,44 Zoll)	343,20 mm x 228,80 mm (13,51 Zoll x 9,01 Zoll)
Gewicht			
Gewicht mit Verpackung	7,90 kg (17,42 lb)	9,90 kg (21,82 lb)	14,81 kg (32,65 lb)
Gewicht mit montierter Monitorständereinheit und Kabeln	5,95 kg (13,12 lb)	7,13 kg (15,71 lb)	9,96 kg (21,96 lb)
Gewicht ohne montierte Monitorständereinheit (für Wandmontage oder VESA-Montagelösungen – ohne Kabel)	4,10 kg (9,04 lb)	5,16 kg (11,37 lb)	7,18 kg (15,83 lb)
Gewicht der montierten Monitorständereinheit	1,47 kg (3,24 lb)	1,58 kg (3,48 lb)	2,43 kg (5,36 lb)

Eigenschaften der Umgebung

Tabelle 24. Eigenschaften der Umgebung.

Beschreibung	P2426HEB	P2726DEB	P3426WEB
Normenkonformität	<ul style="list-style-type: none"> ENERGY STAR zertifizierter Monitor EPEAT registriert, sofern zutreffend. Die EPEAT-Registrierung variiert je nach Land. Siehe EPEAT für den Registrierungsstatus je nach Land. TCO Certified und TCO Certified Edge. RoHS-konform. BFR/PVC-freier monitor (ausgenommen externe Kabel). Arsenikfreies Glas und quecksilberfrei nur für das Panel. 		
Temperatur			
Während des Betriebs	0 °C bis 40 °C (32 °F bis 104 °F)		
Nicht im Betrieb	-20 °C bis 60 °C (-4 °F bis 140 °F)		
Luftfeuchtigkeit			
Während des Betriebs	10 % bis 80 % (nicht kondensierend)		
Nicht im Betrieb	5 % bis 90 % (nicht kondensierend)		
Höhenlage			
Während des Betriebs	5.000 m (16.404 ft) (maximum)		
Nicht im Betrieb	12.192 m (40.000 ft) (maximum)		

Beschreibung	P2426HEB	P2726DEB	P3426WEB
Thermische Verlustleistung	665,37 BTU/h (maximal) 49,48 BTU/h (Ein-Modus)	699,49 BTU/Stunde (maximal) 71,31 BTU/Stunde (Ein-Modus)	750,67 BTU/Stunde (maximal) 92,13 BTU/Stunde (Ein-Modus)

Videobandbreite

Tabelle 25. Video-Bandbreite (P2426HEB)

Host-Videoanschluss	Videokabel	Farbtiefe	Auflösung
USB-C (DisplayPort 1.2 Alternativmodus)	USB-C-zu-C-Kabel	8 Bit	1920 x 1080 @ 120 Hz
USB-C (DisplayPort 1.4 Alternativmodus)	USB-C-zu-C-Kabel	8 Bit	1920 x 1080 @ 120 Hz
HDMI 2.1 TMDS	HDMI-Kabel	8 Bit	1920 x 1080 @ 120 Hz
DisplayPort 1.2	DisplayPort-Kabel	8 Bit	1920 x 1080 @ 120 Hz
DisplayPort 1.4		8 Bit	1920 x 1080 @ 120 Hz

Tabelle 26. Video-Bandbreite (P2726DEB)

Host-Videoanschluss	Videokabel	Farbtiefe	Auflösung
USB-C (DisplayPort 1.2 Alternativmodus)	USB-C-zu-C-Kabel	8 Bit	2560 x 1440 @ 100 Hz
USB-C (DisplayPort 1.4 Alternativmodus)	USB-C-zu-C-Kabel	8 Bit	2560 x 1440 @ 100 Hz
HDMI 2.1 TMDS	HDMI-Kabel	8 Bit	2560 x 1440 @ 100 Hz
DisplayPort 1.2	DisplayPort-Kabel	8 Bit	2560 x 1440 @ 100 Hz
DisplayPort 1.4		8 Bit	2560 x 1440 @ 100 Hz

Tabelle 27. Video-Bandbreite (P3426WEB)

Host-Videoanschluss	Videokabel	USB-C-Priorisierung	Farbtiefe	Auflösung
USB-C (DP1.4 Alternativmodus)	USB-C-zu-C-Kabel, 5 Gbit/s	Hohe Datenübertragungsrates	10 Bit	3440 x 1440 @ 60 Hz
		Hohe Datenübertragungsrates (mit DSC-Video)	10 Bit	3440 x 1440 @ 100 Hz
		Hohe Auflösung	10 Bit	3440 x 1440 @ 100 Hz
USB-C (DP1.2 Alternativmodus)	USB-C-zu-C-Kabel, 5 Gbit/s	Hohe Datenübertragungsrates	8 Bit	3440 x 1440 @ 60 Hz
		Hohe Auflösung	10 Bit	3440 x 1440 @ 100 Hz
HDMI 2.1 TMDS	HDMI-Kabel	NA	8 Bit	3440 x 1440 @ 100 Hz
	HDMI-Kabel	NA	10 Bit	3440 x 1440 @ 60 Hz
DisplayPort 1.4	DisplayPort-Kabel	NA	10 Bit	3440 x 1440 @ 100 Hz
DisplayPort 1.2	DisplayPort-Kabel	NA	10 Bit	3440 x 1440 @ 100 Hz

Audiopfad

Tabelle 28. Audiopfad (P2426HEB)

Host-Videoanschluss	USB Upstream-Kabel	Audiopfad
USB-C	USB-C-zu-C-Kabel	Echo Cancelling Speakerphone (Dell P2426HEB USB)
		DELL P2426HEB (Display Audio)
DP	USB-Typ-A-auf-Typ-B-Kabel verbunden	Echo Cancelling Speakerphone (Dell P2426HEB USB)
		DELL P2426HEB (Display Audio)
HDMI	USB Typ-A-zu-Typ-B-Kabel nicht angeschlossen	DELL P2426HEB (Display Audio)
	USB-Typ-A-auf-Typ-B-Kabel verbunden	Echo Cancelling Speakerphone (Dell P2426HEB USB)
		DELL P2426HEB (Display Audio)
HDMI	USB Typ-A-zu-Typ-B-Kabel nicht angeschlossen	DELL P2426HEB (Display Audio)
	USB-Typ-A-auf-Typ-B-Kabel verbunden	Echo Cancelling Speakerphone (Dell P2426HEB USB)
		DELL P2426HEB (Display Audio)

Tabelle 29. Audiopfad (P2726DEB)

Host-Videoanschluss	USB Upstream-Kabel	Audiopfad
USB-C	USB-C-zu-C-Kabel	Echo Cancelling Speakerphone (DELL P2726DEB USB)
		DELL P2726DEB (Display Audio)
DP	USB-Typ-A-auf-Typ-B-Kabel verbunden	Echo Cancelling Speakerphone (DELL P2726DEB USB)
		DELL P2726DEB (Display Audio)
HDMI	USB Typ-A-zu-Typ-B-Kabel nicht angeschlossen	DELL P2726DEB (Display Audio)
	USB-Typ-A-auf-Typ-B-Kabel verbunden	Echo Cancelling Speakerphone (DELL P2726DEB USB)
		DELL P2726DEB (Display Audio)
HDMI	USB Typ-A-zu-Typ-B-Kabel nicht angeschlossen	DELL P2726DEB (Display Audio)
	USB-Typ-A-auf-Typ-B-Kabel verbunden	Echo Cancelling Speakerphone (DELL P2726DEB USB)
		DELL P2726DEB (Display Audio)

Tabelle 30. Audiopfad (P3426WEB)

Host-Videoanschluss	USB Upstream-Kabel	Audiopfad
USB-C	USB-C-zu-C-Kabel	Echo Cancelling Speakerphone (DELL P3426WEB USB)
		DELL P3426WEB (Display Audio)
DisplayPort	USB-Typ-A-auf-Typ-B-Kabel verbunden	Echo Cancelling Speakerphone (DELL P3426WEB USB)
		DELL P3426WEB (Display Audio)
HDMI	USB Typ-A-zu-Typ-B-Kabel nicht angeschlossen	DELL P3426WEB (Display Audio)
	USB-Typ-A-auf-Typ-B-Kabel verbunden	Echo Cancelling Speakerphone (DELL P3426WEB USB)
		DELL P3426WEB (Display Audio)
HDMI	USB Typ-A-zu-Typ-B-Kabel nicht angeschlossen	DELL P3426WEB (Display Audio)
	USB-Typ-A-auf-Typ-B-Kabel verbunden	Echo Cancelling Speakerphone (DELL P3426WEB USB)
		DELL P3426WEB (Display Audio)

USB-Geschwindigkeit und Bandbreite

Tabelle 31. USB-Geschwindigkeitsbandbreite (P2426HEB)

Host	USB Upstream-Kabel	USB-Gerät ist an einen USB Type-A- oder USB-C-Downstream-Anschluss angeschlossen
USB-C (DisplayPort 1.2 Alternativmodus)	USB-C-zu-C-Kabel	unterstützt, USB 2.0/3.2 5 Gbit/s
USB-C (DisplayPort 1.4 Alternativmodus)	USB-C-zu-C-Kabel	unterstützt, USB 2.0/3.2 5 Gbit/s
USB Typ A 2,0	USB-Typ-A-auf-Typ-B-Kabel	Unterstützt, USB 2.0
USB Typ-A 5 Gbit/s	USB-Typ-A-auf-Typ-B-Kabel	unterstützt, USB 2.0/3.2 5 Gbit/s
USB-C 5 Gbit/s (nur Daten)	USB-C-zu-C-Kabel	unterstützt, USB 2.0/3.2 5 Gbit/s
USB-C 10 Gbit/s (nur Daten)	USB-C-zu-C-Kabel	unterstützt, USB 2.0/3.2 5 Gbit/s

Tabelle 32. USB-Geschwindigkeitsbandbreite (P2726DEB)

Host	USB Upstream-Kabel	USB-Gerät ist an einen USB Type-A- oder USB-C-Downstream-Anschluss angeschlossen
USB-C (DisplayPort 1.2 Alternativmodus)	USB-C-zu-C-Kabel	unterstützt, USB 2.0/3.2 5 Gbit/s
USB-C (DisplayPort 1.4 Alternativmodus)	USB-C-zu-C-Kabel	unterstützt, USB 2.0/3.2 5 Gbit/s
USB Typ A 2,0	USB-Typ-A-auf-Typ-B-Kabel	Unterstützt, USB 2.0
USB Typ-A 5 Gbit/s	USB-Typ-A-auf-Typ-B-Kabel	unterstützt, USB 2.0/3.2 5 Gbit/s
USB-C 5 Gbit/s (nur Daten)	USB-C-zu-C-Kabel	unterstützt, USB 2.0/3.2 5 Gbit/s
USB-C 10 Gbit/s (nur Daten)	USB-C-zu-C-Kabel	unterstützt, USB 2.0/3.2 5 Gbit/s

Tabelle 33. USB-Geschwindigkeitsbandbreite (P3426WEB)

Host	USB Upstream-Kabel	USB-Gerät ist an einen USB Type-A- oder USB-C-Downstream-Anschluss angeschlossen
USB-C (DisplayPort 1.2 Alternativmodus)	USB-C-zu-C-Kabel	unterstützt, USB 2.0/3.2 5 Gbit/s
USB-C (DisplayPort 1.4 Alternativmodus)	USB-C-zu-C-Kabel	unterstützt, USB 2.0/3.2 5 Gbit/s
USB Typ A 2,0	USB-Typ-A-auf-Typ-B-Kabel	Unterstützt, USB 2.0
USB Typ-A 5 Gbit/s	USB-Typ-A-auf-Typ-B-Kabel	unterstützt, USB 2.0/3.2 5 Gbit/s
USB-C 5 Gbit/s (nur Daten)	USB-C-zu-C-Kabel	unterstützt, USB 2.0/3.2 5 Gbit/s
USB-C 10 Gbit/s (nur Daten)	USB-C-zu-C-Kabel	unterstützt, USB 2.0/3.2 5 Gbit/s

Pinbelegung

DisplayPort (Eingang)



Abbildung 6. DisplayPort (Eingang)

Tabelle 34. DisplayPort (Eingang).

Pin-Nummer	20-polige Seite des angeschlossenen Signalkabels
1	ML3(n)
2	Masse
3	ML3(p)
4	ML2(n)
5	Masse
6	ML2(p)
7	ML1(n)
8	Masse
9	ML1(p)
10	ML0(n)
11	Masse
12	ML0(p)
13	KONFIG1
14	KONFIG2
15	AUX CH (p)
16	Masse
17	AUX CH (n)
18	Hot-Plug-Erkennung
19	Rückkehr
20	DisplayPort-Stromversorgung

DisplayPort (Ausgang) (nur P2426HEB/P2726DEB)

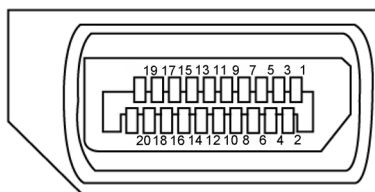

Abbildung 7. DisplayPort (Ausgang)

Tabelle 35. DisplayPort (Ausgang)

Pin-Nummer	20-polige Seite des angeschlossenen Signalkabels
1	ML0(p)
2	Masse
3	ML0(n)
4	ML1(p)
5	Masse
6	ML1(n)
7	ML2(p)
8	Masse
9	ML2(n)
10	ML3(p)
11	Masse
12	ML3(n)
13	KONFIG1
14	KONFIG2
15	AUX CH(p)
16	Masse
17	AUX CH(n)
18	Hot-Plug-Erkennung
19	Rückkehr
20	DisplayPort-Stromversorgung

HDMI-Anschluss

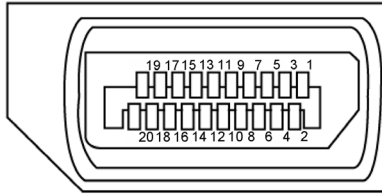

Abbildung 8. HDMI-Anschluss

Tabelle 36. HDMI-Anschluss

Pin-Nummer	19-polige Seite des angeschlossenen Signalkabels
1	TMDS-Daten 2+
2	TMDS-Daten 2 Abschirmung
3	TMDS-Daten 2-
4	TMDS-Daten 1+
5	TMDS-Daten 1 Abschirmung
6	TMDS-Daten 1-
7	TMDS-Daten 0+
8	TMDS-Daten 0 Abschirmung
9	TMDS-Daten 0-
10	TMDS-Takt+
11	TMDS-Takt Abschirmung
12	TMDS-Takt-
13	CEC
14	Reserviert (nicht verbunden an Gerät)
15	DDC-Takt (SCL)
16	DDC-Daten (SDA)
17	DDC-/CEC-Erde
18	Versorgungsspannung +5 V
19	HOT-PLUG-ERKENNUNG

USB-C-Anschluss

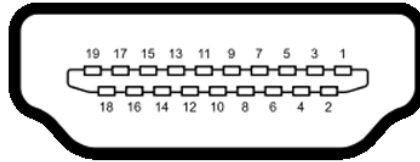

Abbildung 9. USB-C-Anschluss

Tabelle 37. USB-C-Anschluss

Pin	Signal	Pin	Signal
A1	Masse	B12	Masse
A2	SSTXp1	B11	SSRXp1
A3	SSTXn1	B10	SSRXn1
A4	VBUS	B9	VBUS
A5	CC1	B8	SBU2
A6	Dp1	B7	Dn1
A7	Dn1	B6	Dp1
A8	SBU1	B5	CC2
A9	VBUS	B4	VBUS
A10	SSRXn2	B3	SSTXn2
A11	SSRXp2	B2	SSTXp2
A12	Masse	B1	Masse

Universal Serial Bus (USB)

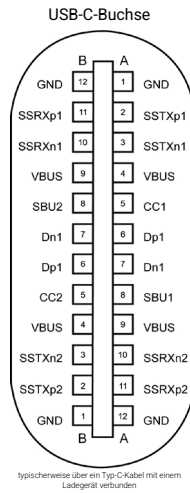
Dieser Abschnitt enthält Informationen zu den USB-Anschlüssen an Ihrem Display.

ⓘ HINWEIS: Bis zu 3 A am USB-C Downstream-Anschluss mit 5 V/3 A konformen Geräten, bis zu 2 A am USB Type-A Downstream-Anschluss mit BC 1.2 konformen Geräten bei Schnellzugriff. Bis zu 0,9 A an den anderen USB-Downstream-Anschlüssen auf der Rückseite.

Ihr Monitor verfügt über die folgenden USB-Anschlüsse:

- Zwei Upstream-Anschlüsse – ein USB-C und ein USB Typ-B auf der Rückseite
- Vier Downstream-Anschlüsse – zwei USB Typ-A auf der Rückseite, ein USB-C und ein USB Typ-A an der Unterseite

ⓘ HINWEIS: Die USB-Anschlüsse des Monitors funktionieren nur, wenn der Monitor eingeschaltet oder im Standby-Modus ist. Wenn Sie den Monitor aus- und dann wieder einschalten, kann es einige Sekunden dauern, bis die angeschlossenen Peripheriegeräte wieder normal funktionieren.

Tabelle 38. Übertragungsgeschwindigkeit, Datenrate und normale Leistungsaufnahme der USB-Anschlüsse.

Übertragungsgeschwindigkeit	Datenrate	Normale Leistungsaufnahme (je Anschluss)
USB 5 Gbit/s	5 Gbit/s	4,5 W
USB 2.0*	480 Mbit/s	2,5 W
USB 1.0*	12 Mbit/s	2,5 W

* Geschwindigkeit des Geräts, wenn „Hohe Auflösung“ ausgewählt ist.

Tabelle 39. Pin-Nummer und Signalname des USB Type-B 5 Gbit/s Upstream-Anschlusses.



Abbildung 10. USB Type-B 5 Gbit/s Upstream-Anschluss

Pin-Nummer	Signalname
1	VBUS
2	D-
3	D+
4	Masse
5	StdB_SSTX-
6	StdB_SSTX+
7	GND_DRAIN
8	StdB_SSRX-
9	StdB_SSRX+
Shell	Schild

Tabelle 40. Pin-Nummer und Signalname der USB Type-A 5 Gbit/s Downstream-Anschlüsse.

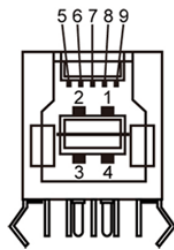

Abbildung 11. USB Type-A 5-Gbit/s Downstream-Anschluss (unten)



Abbildung 12. USB Type A 5 Gbit/s Downstream-Anschluss (Rückseite)

Pin-Nummer	Signalname
1	VBUS
2	D-
3	D+
4	Masse
5	StdA_SSRX-
6	StdA_SSRX+
7	GND_DRAIN
8	StdA_SSTX-
9	StdA_SSTX+
Shell	Schild

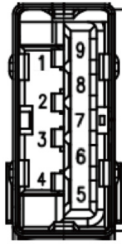
Pin-Nummer	Signalname
1	VBUS
2	D-
3	D+
4	Masse
5	StdA_SSRX-
6	StdA_SSRX+
7	GND_DRAIN
8	StdA_SSTX-
9	StdA_SSTX+
Shell	Schild

RJ45-Anschluss (Steckerseite)



Abbildung 13. RJ45-Anschluss (Steckerseite)

Tabelle 41. RJ45-Anschluss (Steckerseite).

Pin Nr.	10BASE-T 100BASE-T	1000BASE-T
1	Übertragen+	BI_DA+
2	Übertragen-	BI_DA-
3	Empfangen+	BI_DB+
4	Nicht verwendet	BI_DC+
5	Nicht verwendet	BI_DC-
6	Empfangen-	BI_DB-
7	Nicht verwendet	BI_DD+
8	Nicht verwendet	BI_DD-

Treiberinstallation

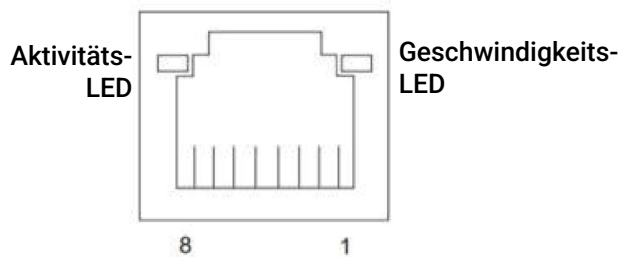
Installieren Sie den für Ihr System verfügbaren Realtek USB GBE Ethernet Controller-Treiber. Sie können den Treiber herunterladen von **Treiber & Diagnosen** auf [Dell Support-Website](#).

Die Netzwerkdatenrate (RJ45) über USB-C beträgt maximal 1.000 Mbit/s.

Tabelle 42. Wake-on-LAN-Verhalten.

Energiesparmodus des Computers	Systemverhalten nach Empfang eines Wake-on-LAN (WOL)-Befehls
Moderner Standby (S0ix)	Der Computer und der Monitor bleiben im Standby-Modus, aber die Netzwerkkommunikation ist aktiv.
Bereitschaft (S3)	Sowohl Computer als auch Monitor sind eingeschaltet.
Ruhezustand (S4)	Sowohl Computer als auch Monitor sind eingeschaltet.
AUS/Ausschalten (S5)	Sowohl Computer als auch Monitor sind eingeschaltet.

- ① **HINWEIS:** Das Computer-BIOS muss zuerst so konfiguriert werden, dass die WOL-Funktion aktiviert ist.
- ① **HINWEIS:** Dieser LAN-Anschluss ist 1000Base-T IEEE 802.3az-konform und unterstützt MAC Address Pass-Through (MAPT), Wake-on-LAN (WOL) aus dem Standby-Modus (S3) sowie die UEFI* PXE-Boot-Funktion. UEFI PXE-Boot wird bei Dell-Desktop-Computern nicht unterstützt, außer bei OptiPlex 7090/3090 Ultra-Desktops. Diese drei Funktionen hängen von den BIOS-Einstellungen und den Versionen des Betriebssystems ab. Die Funktionalität kann bei Nicht-Dell-Computern variieren.
*UEFI Steht für Unified Extensible Firmware Interface.
- ① **HINWEIS:** WOL S4 und WOL S5 sind nur mit Dell-Systemen kompatibel, die DPBS unterstützen und über eine USB-C (MFD)P-Schnittstelle verbunden sind. Stellen Sie sicher, dass die DPBS-Funktion sowohl am Computer als auch am Monitor aktiviert ist.
- ① **HINWEIS:** Bei Problemen mit WOL müssen Benutzer die Fehlersuche am Computer ohne angeschlossenen Monitor durchführen. Schließen Sie den Monitor an, nachdem das Problem behoben wurde.

Status der RJ45-Anschluss-LED:



Abbildung 14. Farbe der RJ45-LED

Tabelle 43. Farbe der RJ45-LED.

LED	Farbe	Beschreibung
Rechte LED	Gelb oder Grün	Anzeige der Geschwindigkeit: <ul style="list-style-type: none">• Bernstein Ein – 1000 Mbit/s• Grün an – 100 Mbit/s• Aus – 10 Mbit/s
Linke LED	Grün	Verbindung / Aktivitätsanzeige: <ul style="list-style-type: none">• Blinken – Aktivität am Anschluss.• Grün Ein – Verbindung wird hergestellt.• Aus – Verbindung nicht vorhanden.

HINWEIS: Ein RJ45-Kabel gehört nicht zum Standardlieferumfang.

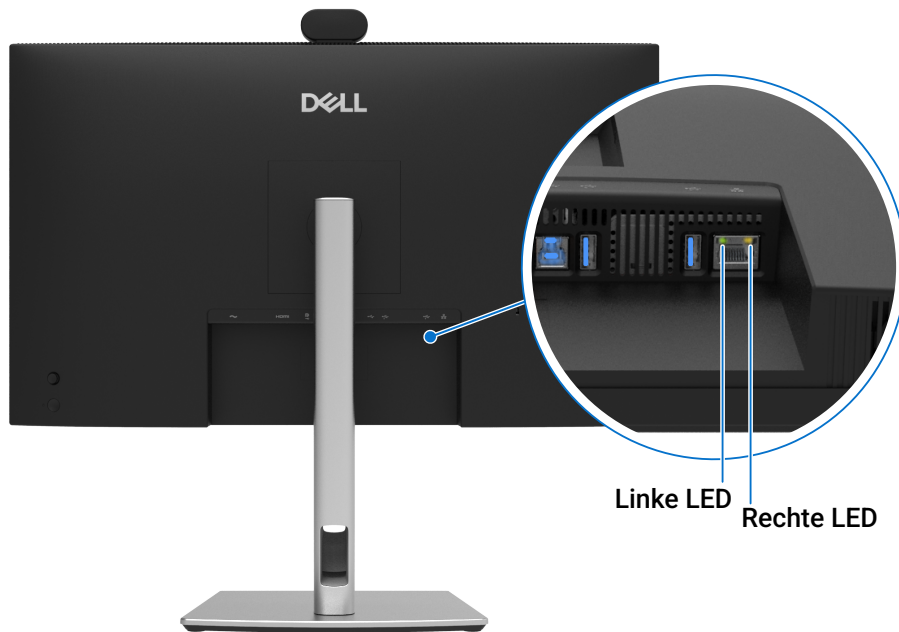
Plug-and-Play

Sie können den Monitor an jedes Plug-and-Play-kompatible System anschließen. Der Monitor versorgt den Computer automatisch mit seinen Extended Display Identification Data (EDID) über Display Data Channel (DDC)-Protokolle, damit sich der Computer selbst konfigurieren und die Monitoreinstellungen optimieren kann. Die meisten Monitorinstallationen sind automatisch; Sie können bei Bedarf verschiedene Einstellungen wählen. Weitere Informationen über die Änderung der Monitoreinstellungen finden Sie unter [Bedienung des Monitors](#).

LCD-Monitor-Qualität und Pixelrichtlinie

Während des Herstellungsprozesses des LCD Monitors ist es nicht ungewöhnlich, dass ein oder mehrere Pixel in einem unveränderlichen Zustand feststecken, die schwer zu sehen sind und die Bildqualität oder Nutzbarkeit nicht beeinträchtigen. Weitere Informationen zur Qualitäts- und Pixelrichtlinie für Dell Monitore finden Sie unter [Dell Display-Pixel-Richtlinien](#).

Ergonomie

△ **ACHTUNG: Unsachgemäße oder längere Nutzung der Tastatur kann zu Verletzungen führen.**

△ **ACHTUNG: Längeres Betrachten des Monitorbildschirms kann die Augen überlasten.**

Befolgen Sie aus Komfort- und Effizienzgründen die folgenden Richtlinien, wenn Sie Ihre Computerarbeitsstation einrichten und verwenden:

- Stellen Sie Ihren Computer so auf, dass sich Monitor und Tastatur beim Arbeiten direkt vor Ihnen befinden. Spezielle handelsübliche Ablagen helfen Ihnen dabei, Ihre Tastatur richtig zu positionieren.
- Um das Risiko von Augenbelastung sowie Schmerzen im Nacken, Arm, Rücken oder in der Schulter durch längere Nutzung des Monitors zu verringern, empfehlen wir Ihnen:
 - Stellen Sie den Bildschirm in einem Abstand von 20 Zoll bis 28 Zoll (50 cm - 70 cm) von Ihren Augen auf.
 - Blinzeln Sie regelmäßig, um Ihre Augen zu befeuchten, oder befeuchten Sie Ihre Augen nach längerer Monitorbenutzung mit Wasser.
 - Machen Sie regelmäßig alle zwei Stunden 20 Minuten Pause.
 - Schauen Sie während der Pausen von Ihrem Monitor weg und richten Sie Ihren Blick für mindestens 20 Sekunden auf ein entferntes Objekt, das 20 Fuß entfernt ist.
 - Führen Sie während der Pausen Dehnübungen durch, um Verspannungen in Nacken, Armen, im Rücken und in den Schultern zu lösen.
- Vergewissern Sie sich, dass der Monitorbildschirm auf Augenhöhe oder knapp darunter ist, wenn Sie vor dem Monitor sitzen.
- Passen Sie die Neigung des Monitors, seine Kontrast- und Helligkeitseinstellungen an.
- Passen Sie die Umgebungsbeleuchtung (Deckenleuchten, Tischleuchten und die Vorhänge oder Jalousien bei nahegelegenen Fenstern) so an, dass Reflexionen und Blendlicht am Bildschirm reduziert werden.
- Verwenden Sie einen Stuhl, der den unteren Rücken gut unterstützt.
- Halten Sie Ihre Unterarme bei Verwendung der Tastatur oder Maus horizontal so, dass sich Ihre Handgelenke in einer neutralen, angenehmen Position befinden.
- Lassen Sie bei Verwendung der Tastatur oder Maus immer Platz, damit Sie Ihre Hände ausruhen können.
- Lassen Sie Ihre Oberarme auf natürliche Weise auf beiden Seiten ruhen.
- Stellen Sie sicher, dass Ihre Füße flach auf dem Boden aufliegen.
- Achten Sie beim Sitzen darauf, dass das Gewicht Ihrer Beine auf Ihren Füßen und nicht auf dem vorderen Teil Ihrer Sitzfläche ruht. Passen Sie die Höhe Ihres Stuhls an oder verwenden Sie bei Bedarf eine Fußstütze, um eine korrekte Haltung beizubehalten.
- Variieren Sie bei Ihren Arbeitsaktivitäten. Versuchen Sie, Ihre Arbeit so zu organisieren, dass Sie nicht längere Zeit sitzen und arbeiten müssen. Versuchen Sie, regelmäßig aufzustehen und herumzulaufen.
- Halten Sie den Bereich unter Ihrem Tisch frei von Hindernissen und Kabeln, die beim bequemen Sitzen stören oder eine Stolpergefahr darstellen könnten.



Abbildung 15. Ergonomie oder Komfort und Effizienz

Umgang mit Ihrem Display und Bewegen des Displays

Um sicherzustellen, dass der Monitor beim Anheben oder Bewegen sicher gehandhabt wird, befolgen Sie diese Richtlinien:

- Schalten Sie Ihren Computer und den Monitor vor dem Transportieren oder Anheben des Monitors aus.
- Trennen Sie alle Kabel vom Monitor.
- Verstauen Sie den Monitor mit den originalen Verpackungsmaterialien im Originalkarton.
- Halten Sie die Unterkante und die Seite des Monitors fest, ohne übermäßigen Druck beim Anheben oder Bewegen des Monitors auszuüben.

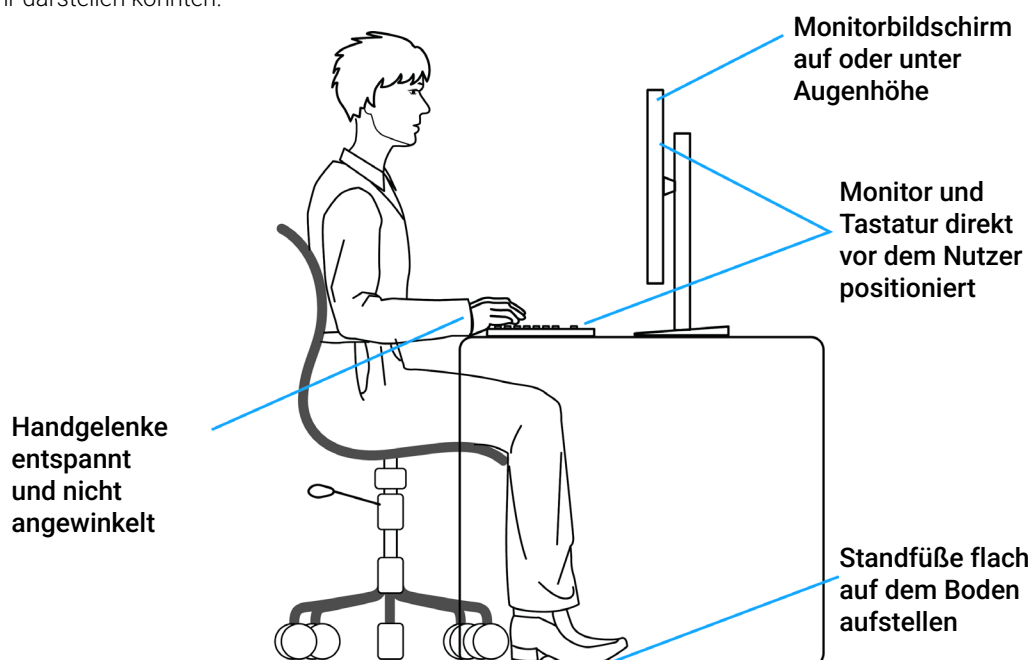

Abbildung 16. Monitor transportieren oder anheben

- Achten Sie beim Anheben oder Bewegen des Monitors darauf, dass das Display von Ihnen weg zeigt. Drücken Sie zur Vermeidung von Kratzern oder Schäden nicht auf den Displaybereich.

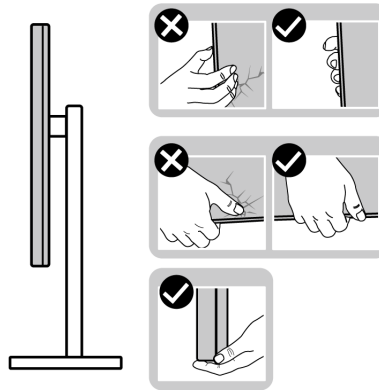

Abbildung 17. Stellen Sie sicher, dass der Bildschirm von Ihnen weg zeigt.

- Vermeiden Sie beim Transportieren des Monitors plötzliche Stöße oder Vibrationen.
- Drehen Sie den Monitor beim Anheben oder Bewegen nicht verkehrt herum, während Sie Standfuß oder Ständer halten. Andernfalls kann es zu versehentlichen Schäden am Monitor oder zu Verletzungen kommen.

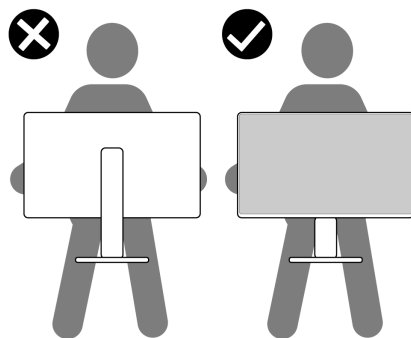

Abbildung 18. Drehen Sie den Monitor nicht auf den Kopf.

Wartungshinweise

Reinigung Ihres Monitors

⚠ **ACHTUNG:** Lesen und befolgen Sie die [Sicherheitshinweise](#) bevor Sie den Monitor reinigen.

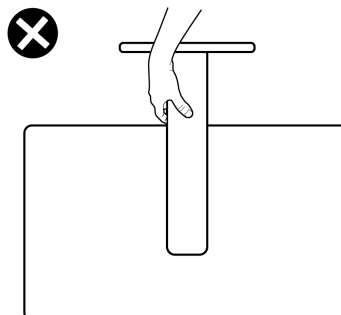
⚠ **WARNUNG:** Ziehen Sie vor der Reinigung des Monitors den Netzstecker des Monitors aus der Netzsteckdose.

Folgen Sie beim Auspacken, Reinigen oder Handhaben Ihres Monitors den in nachstehender Liste genannten Schritten, die sich bewährt haben:

- Verwenden Sie ein leicht mit Wasser angefeuchtetes, sauberes Tuch, um die Ständereinheit, den Bildschirm und das Gehäuse Ihres Dell-Monitors zu reinigen. Verwenden Sie bei Verfügbarkeit ein Bildschirmreinigungstuch oder eine geeignete Lösung zur Reinigung von Dell-Monitoren.
- Stellen Sie nach Reinigung der Tischfläche sicher, dass sie trocken und frei von Feuchtigkeit und Reinigungsmitteln ist, bevor Sie Ihren Dell-Monitor darauf aufstellen.
- ⚠ **ACHTUNG:** Verwenden Sie keine Reiniger oder anderen Chemikalien, wie Benzol, Verdüner, Ammoniak, Scheuerreiniger, Alkohol oder Druckluft.
- ⚠ **ACHTUNG:** Die Verwendung von Reinigungschemikalien kann das Aussehen des Monitors verändern, bspw. Farben verblassen lassen, einen milchigen Film am Monitor hinterlassen, Verformungen, ungleichmäßige dunkle Schatten und ein Ablösen der Bildschirmoberfläche verursachen. Wenn Sie beim Auspacken des Monitors weiße Pulverreste bemerken, wischen Sie diese mit einem Tuch weg.
- ⚠ **WARNUNG:** Sprühen Sie die Reinigungslösung oder auch Wasser nicht direkt auf die Oberfläche des Monitors. Dadurch können sich Flüssigkeiten an der Unterseite des Display-Panels ansammeln und die Elektronik korrodieren, was zu dauerhaften Schäden führt. Tragen Sie die Reinigungslösung oder das Wasser stattdessen auf ein weiches Tuch auf und reinigen Sie dann den Monitor.
- ⓘ **HINWEIS:** Monitorschäden aufgrund unsachgemäßer Reinigungsverfahren und der Verwendung von Benzol, Verdüner, Ammoniak, Scheuerreinigern, Alkohol, Druckluft oder anderen Reinigern jeglicher Art gelten als vom Kunden induzierte Schäden (Customer Induced Damage, CID). CID fallen nicht unter die standardmäßige Dell-Garantie.
- Wenn Sie beim Auspacken des Monitors weiße Pulverreste bemerken, wischen Sie diese mit einem Tuch weg.
- Gehen Sie sorgsam mit Ihrem Monitor um, da Kratzer und weiße Schrammen bei einem Monitor mit dunkleren Farben stärker auffallen als bei einem Monitor mit helleren Farben.
- Benutzen Sie einen sich dynamisch ändernden Bildschirmschoner und schalten Sie Ihren Monitor bei Nichtbenutzung aus, um die erstklassige Bildqualität Ihres Monitors lange zu erhalten.

Aufstellen des Monitors

Montieren des Monitorständers

- ① **HINWEIS:** Bei der Auslieferung ist der Monitorständer ab Werk nicht montiert.
- ① **HINWEIS:** Die nachstehenden Anweisungen gelten nur für den Monitorständer, der mit Ihrem Monitor mitgeliefert wurde. Befolgen Sie für die Anbringung eines über einen Drittanbieter erworbenen Monitorständers die Anweisungen, die diesem Monitorständer beiliegen.

Montage des Monitorständers:

1. Öffnen Sie die vordere Klappe der Verpackung, um den Ständer und den Standfuß zu entnehmen.



Abbildung 19. Auspacken

- ① **HINWEIS:** Das Bild dient nur zur Veranschaulichung. Das Aussehen des Verpackungspolsters kann variieren.
2. Richten Sie den Ständer aus und setzen Sie ihn auf den Standfuß.
 3. Öffnen Sie den Schraubgriff an der Unterseite des Standfußes und drehen Sie ihn zum Befestigen der Ständereinheit im Uhrzeigersinn.
 4. Schließen Sie den Schraubgriff.

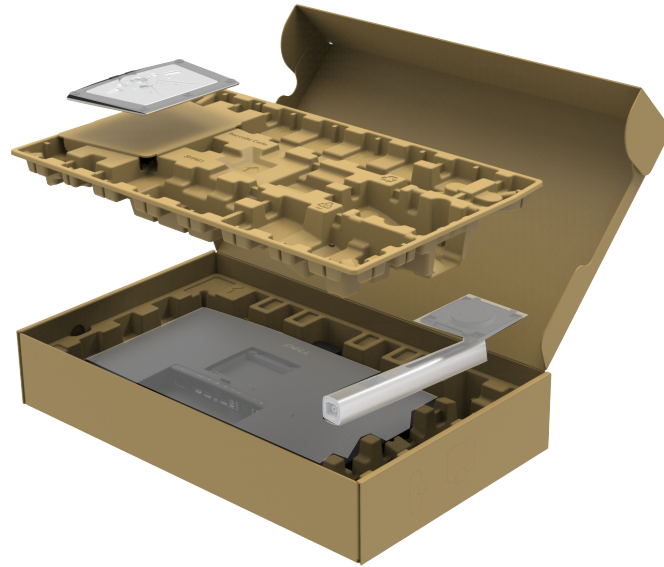

Abbildung 20. Montieren des Monitorständers

5. Öffnen Sie die Schutzabdeckung des Monitors, um auf den VESA-Slot am Monitor zuzugreifen.

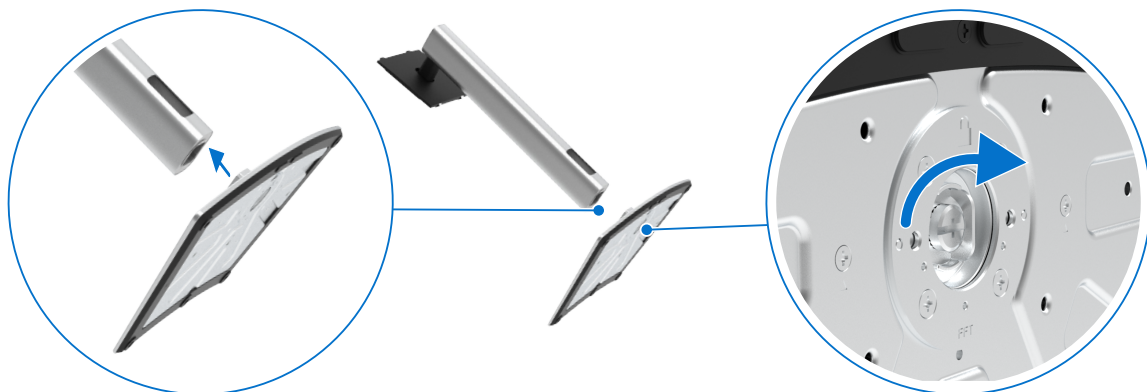

Abbildung 21. Öffnen Sie die Schutzabdeckung

6. Setzen Sie die Laschen am Ständer in die Schlitzte auf der Rückseite des Displays ein und drücken Sie die Ständermontage nach unten, bis sie einrastet.



Abbildung 22. Stecken Sie die Laschen des Ständers in die Schlitzte

7. Halten Sie den Ständer fest, heben Sie den Monitor vorsichtig an und stellen Sie ihn dann auf eine ebene Fläche.



Abbildung 23. Halten Sie den Ständer und heben Sie den Monitor an

- HINWEIS:** Halten Sie den Ständer fest, wenn Sie den Monitor anheben, um eine versehentliche Beschädigung zu vermeiden.

8. Heben Sie die Schutzabdeckung vom Monitor an.



Abbildung 24. Heben Sie die Schutzabdeckung vom Monitor an

Verwendung der Neigungs-, Schwenk- und Höhenverstellung

HINWEIS: Die nachstehenden Anweisungen gelten nur für den Standfuß, der mit Ihrem Monitor mitgeliefert wurde. Wenn Sie einen Ständer verwenden, den Sie bei einem anderen Anbieter gekauft haben, befolgen Sie bitte die mit dem Ständer gelieferten Aufbauanweisungen.

Neigungs- und Schwenkverstellung

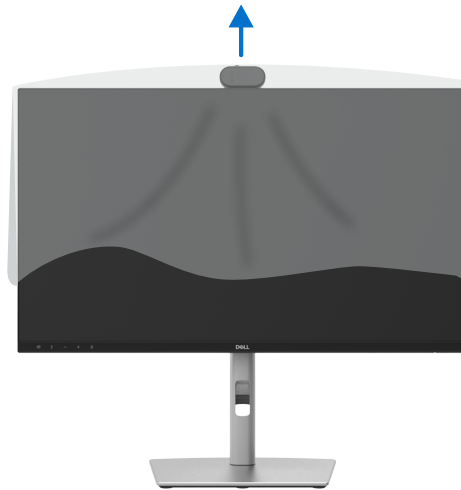
Mit dem Ständer, der am Monitor befestigt ist, können Sie den Monitor neigen und schwenken, um den bequemsten Betrachtungswinkel einzustellen.



Abbildung 25. Neigungs- und Schwenkverstellung (P2426HEB/P2726DEB).



Abbildung 26. Neigungs- und Schwenkverstellung (P3426WEB).

HINWEIS: Der Standfuß ist abgenommen, wenn der Monitor ab Werk versendet wird.

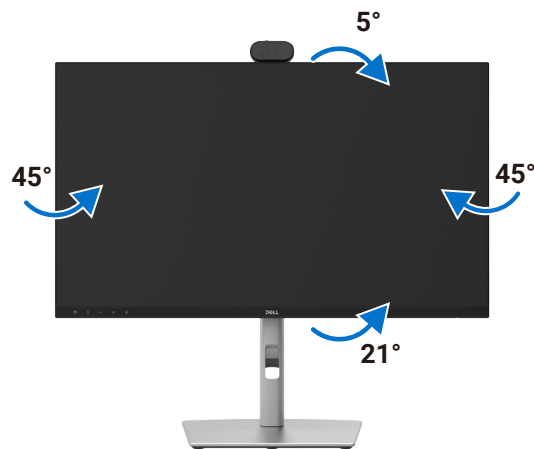
Höhenverstellung

Der Ständer erstreckt sich vertikal bis zu 150 mm. Die folgende Abbildung zeigt, wie Sie den Ständer vertikal ausfahren können.

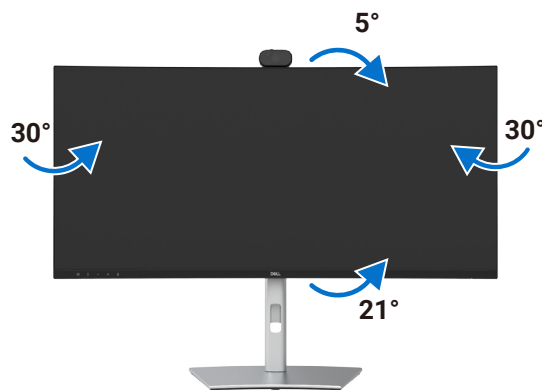

Abbildung 27. Höhenverstellung

Display drehen (nur P2426HEB/P2726DEB)

Bevor Sie das Display drehen, ziehen Sie das Display vertikal nach oben bis zum oberen Ende des Ständers und neigen Sie dann das Display nach hinten bis zum Maximum, um ein Anstoßen an die untere Kante des Displays zu vermeiden.

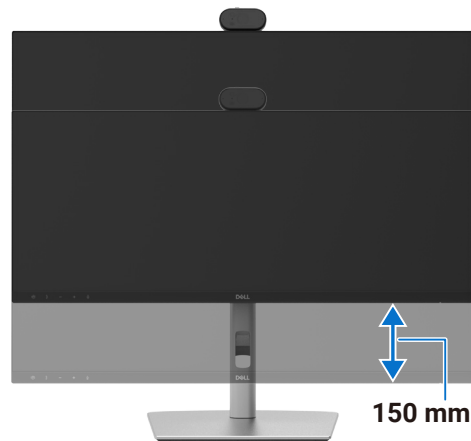

Abbildung 28. Anzeige drehen

- ① **HINWEIS:** Um die Anzeigeeinstellung auf Ihrem Dell-Computer zwischen Quer- und Hochformat umzuschalten, wenn Sie den Bildschirm drehen, laden Sie den neuesten Grafiktreiber herunter und installieren Sie ihn. Zum Herunterladen gehen Sie zur [Dell Support-Website](#), navigieren Sie zu Treiber und Diagnose, klicken Sie auf **Treiber suchen**, und suchen Sie nach dem entsprechenden Treiber.
- ① **HINWEIS:** Wenn der Bildschirm im Hochformatmodus ist, kann es zu Leistungseinbußen bei grafikintensiven Anwendungen wie 3D-Spielen kommen.

Anpassen der Anzeigeeinstellungen für die Bildschirmrotation Ihres Systems (nur P2426HEB/P2726DEB)

Nachdem Sie Ihren Monitor gedreht haben, müssen Sie die folgende Prozedur abschließen, um die Anzeigeeinstellungen für die Drehung Ihres Systems anzupassen.

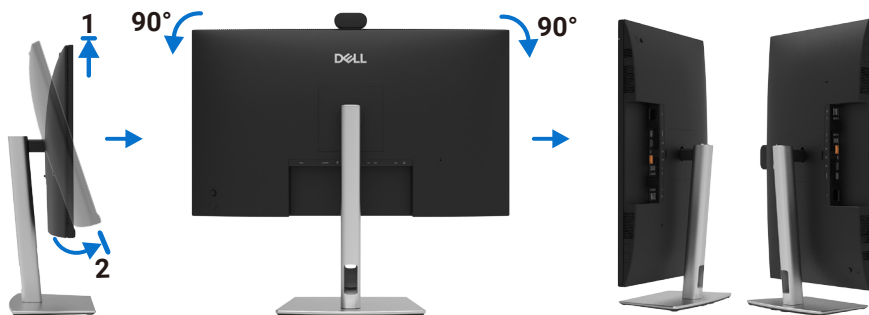
- ① **HINWEIS:** Wenn Sie den Monitor mit einem Nicht-Dell-Computer verwenden, müssen Sie die Website des Grafiktreibers oder die Website des Computerherstellers besuchen, um Informationen zum Drehen der „Inhalte“ auf Ihrem Monitor zu erhalten.

So passen Sie die Rotation-Anzeigeeinstellungen an:

1. Klicken Sie mit der rechten Maustaste auf den **Desktop** und wählen Sie **Eigenschaften** aus.
2. Wählen Sie die Registerkarte **Einstellungen** und klicken Sie auf **Erweitert**.
3. Wenn Sie eine AMD-Grafikkarte haben, wählen Sie die Registerkarte **Rotation** und stellen Sie die bevorzugte Drehung ein.
4. Wenn Sie eine **NVIDIA** Grafikkarte, klicken Sie auf **NVIDIA** Wählen Sie im linken Bereich die entsprechende Option aus. **NVRotate** und wählen Sie dann die gewünschte Drehung aus.
5. Wenn Sie eine Intel-Grafikkarte haben, wählen Sie die Registerkarte **Intel-Grafik**, klicken Sie auf **Grafikeigenschaften**, wählen Sie die Registerkarte **Drehung** und legen Sie dann die bevorzugte Drehung fest.

- ① **HINWEIS:** Wenn Sie die Rotationsoption nicht sehen oder sie nicht korrekt funktioniert, gehen Sie zu [Dell Support-Website](#) und laden Sie den neuesten Treiber für Ihre Grafikkarte herunter.

Anschließen Ihres Monitors

- ⚠ **WARNUNG:** Befolgen Sie die [Sicherheitshinweise](#), bevor Sie mit irgendeinem der in diesem Abschnitt beschriebenen Schritte beginnen.
- ⚠ **WARNUNG:** Achten Sie aus Sicherheitsgründen darauf, dass die geerdete Steckdose, an die Sie das Stromkabel anschließen, für den Bediener zugänglich und möglichst nah am Gerät ist. Trennen Sie die Stromversorgung des Gerätes, indem Sie das Netzkabel aus der Steckdose ziehen. Greifen Sie dazu sicher am Stecker. Ziehen Sie niemals am Kabel.
- ① **HINWEIS:** Dell Monitore sind so konzipiert, dass sie optimal mit den von Dell mitgelieferten Kabeln in der Verpackung funktionieren. Dell übernimmt keine Garantie für die Videoqualität und -leistung, wenn Nicht-Dell-Kabel verwendet werden.
- ① **HINWEIS:** Führen Sie die Kabel durch den Steckplatz für die Kabelführung, bevor Sie sie anschließen.
- ① **HINWEIS:** Schließen Sie nicht alle Kabel gleichzeitig an den Computer an.
- ① **HINWEIS:** Die Bilder dienen nur zur Veranschaulichung. Die Erscheinung des Computers kann variieren.

Anschluss Ihres Monitors am Computer:

1. Schalten Sie Ihren Computer aus und ziehen Sie anschließend den Netzstecker aus der Netzsteckdose.
 2. Schließen Sie das HDMI-/DisplayPort- und das USB-C-Kabel von Ihrem Monitor an den Computer an.
- ⚠ **ACHTUNG:** Bevor Sie den Monitor verwenden, sollten Sie den Ständer mit einem Kabelbinder oder einer Schnur, die das Gewicht des Monitors halten kann, an einer Wand befestigen, damit der Monitor nicht umfallen kann.



Abbildung 29. Verhindern, dass der Monitor umfällt

3. Schalten Sie zu guter Letzt Ihren Monitor wieder ein.
 4. Wählen Sie im OSD-Menü Ihres Monitors die richtige Eingangsquelle aus und schalten Sie dann Ihren Computer ein.
- ① **HINWEIS:** Die Standardeinstellung bei P2426HEB/P2726DEB/P3426WEB ist DisplayPort 1.4. Eine DisplayPort 1.1 Grafikkarte wird möglicherweise nicht normal angezeigt. Siehe produktspezifische Probleme – [Kein Bild bei Verwendung der DP-Verbindung zum Computer](#) um die Standardeinstellung zu ändern.
- ① **HINWEIS:** Entfernen Sie den Gummistopfen, wenn Sie DisplayPort (Ausgang) verwenden.

Anschließen des HDMI-Kabels (Optional)

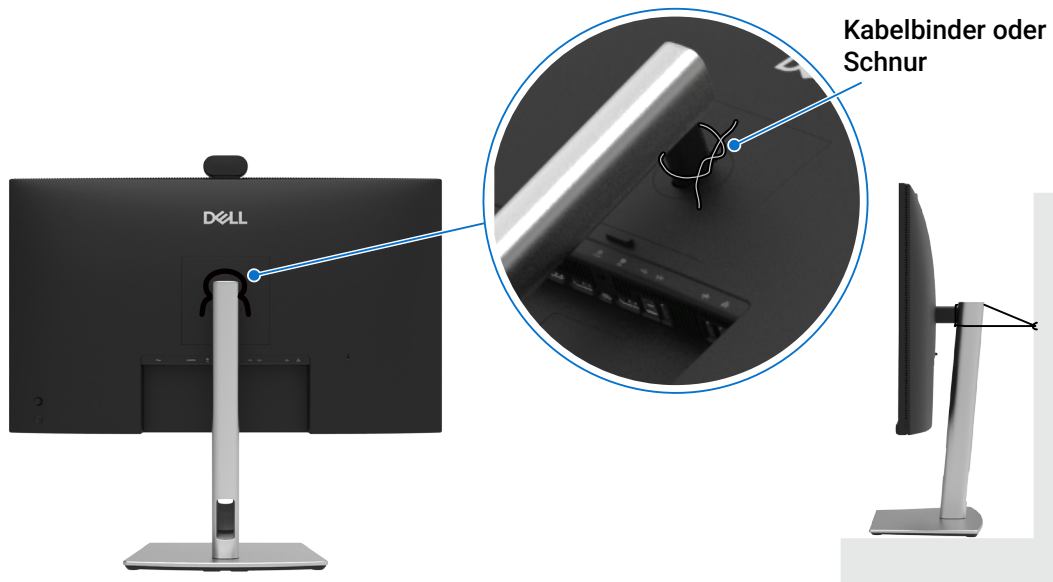

Abbildung 30. Anschließen des HDMI-Kabels

Anschließen des DisplayPort-Kabels

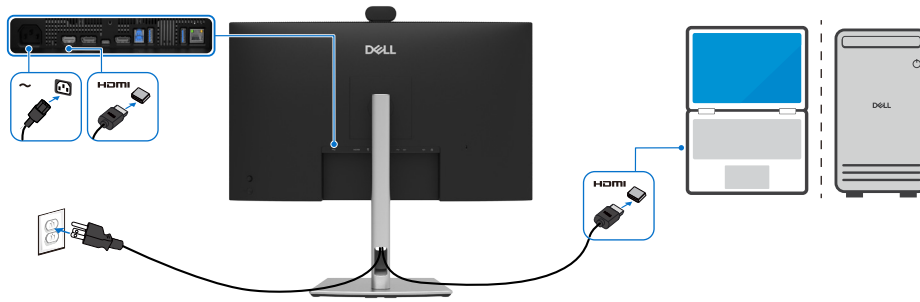

Abbildung 31. Anschließen des DisplayPort-Kabels

Anschließen des Monitors für die DisplayPort Multi-Stream Transport (MST)-Funktion (nur P2426HEB/P2726DEB)

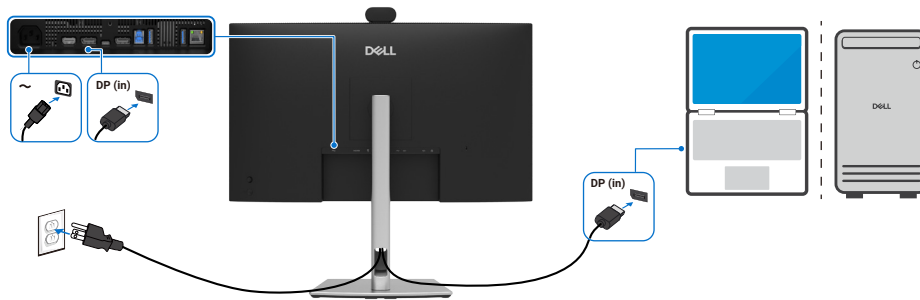

Abbildung 32. Anschließen des Monitors für die DisplayPort Multi-Stream Transport (MST)-Funktion

HINWEIS: Unterstützt die DisplayPort MST-Funktion. Um diese Funktion zu verwenden, muss Ihre Grafikkarte mindestens DP 1,2 mit MST-Option zertifiziert sein.

Anschließen des USB Type-A-auf-Type-B-Kabels

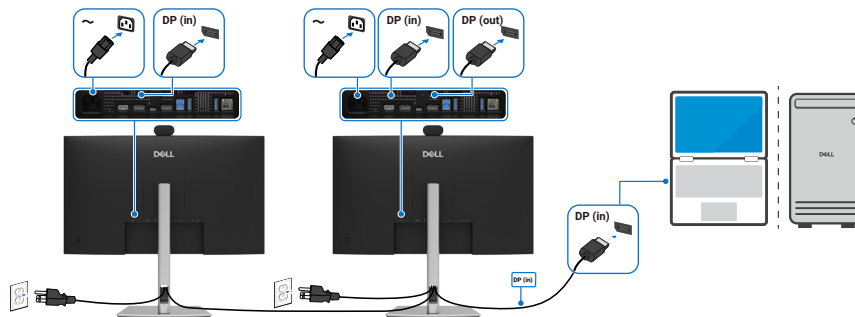

Abbildung 33. Anschließen des USB Type-A-auf-Type-B-Kabels

HINWEIS: Diese Verbindung unterstützt nur Daten und überträgt kein Video. Zur Videoanzeige ist eine zusätzliche Videoverbindung erforderlich.

Anschließen des USB-C-zu-C-Kabels

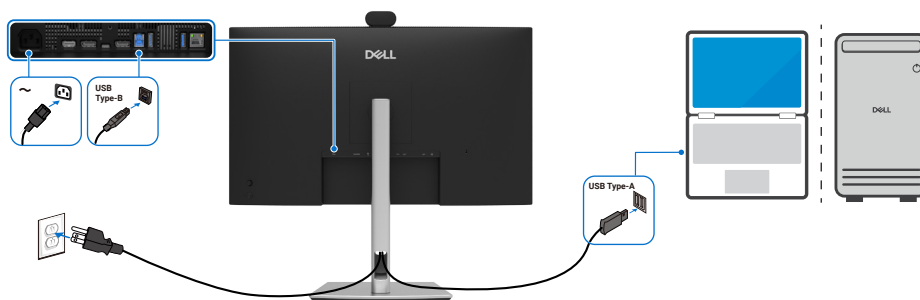

Abbildung 34. Anschließen des USB-C-zu-C-Kabels

Der USB-C-Anschluss an Ihrem Monitor:

- Kann alternativ als USB-C oder DisplayPort 1.4 verwendet werden.
- Unterstützt USB Power Delivery (PD) mit Profilen bis zu 90 W.

HINWEIS: Unabhängig vom Stromverbrauch/der tatsächlichen Leistungsaufnahme Ihres Laptops oder der verbleibenden Akkulaufzeit ist der Dell-Monitor dafür ausgelegt, einen Laptop mit bis zu 90 W Strom zu versorgen.

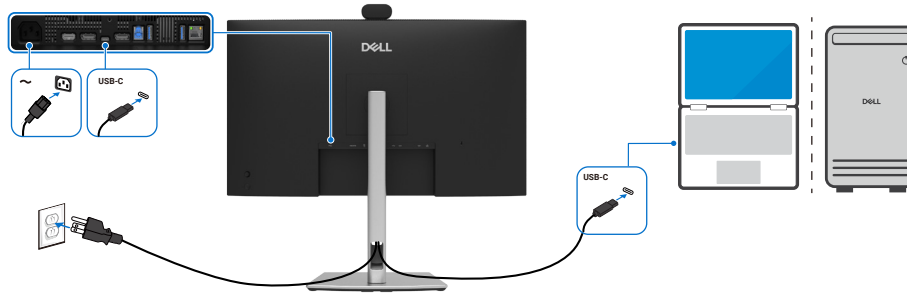
Nennleistung (bei Laptops, die über einen USB-C-Anschluss mit Stromversorgung (Power Delivery) verfügen)	Maximale Ladeleistung
45 W	45 W
65 W	65 W
90 W	90 W
130 W	Nicht unterstützt

Anschließen des USB Type-A-auf-Type-C-Kabels (optional)



Abbildung 35. Anschließen des USB Type-A-auf-Type-C-Kabels

- HINWEIS:** Diese Verbindung unterstützt nur Daten und überträgt kein Video. Zur Videoanzeige ist eine zusätzliche Videoverbindung erforderlich.
- HINWEIS:** Das USB Type-A-zu-Type-C-Kabel ist kein standardmäßiges Zubehör im Lieferumfang.

Anschließen des Monitors für die USB-C Multi-Stream Transport (MST)-Funktion (nur P2426HEB/P2726DEB)

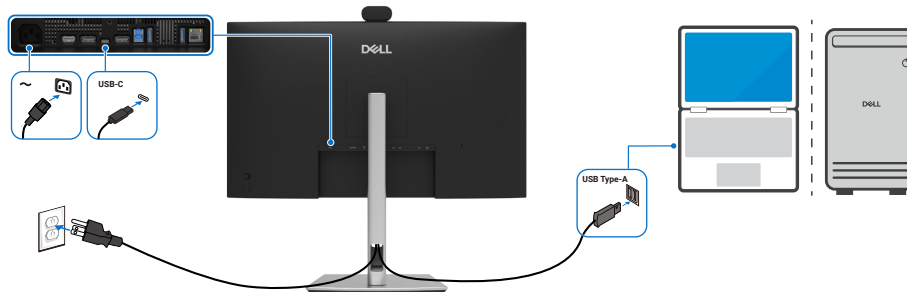

Abbildung 36. Anschließen des Monitors für die USB-C Multi-Stream-Transport (MST)-Funktion

① **HINWEIS:** Die maximale Anzahl der unterstützten P2426HEB/P2726DEB über MST hängt von der Bandbreite der USB-C-Quelle ab. Bitte beachten Sie produktspezifische Probleme – [Kein Bild bei Verwendung von USB-C MST](#).

Anschluss des Monitors über RJ45-Kabel (optional)

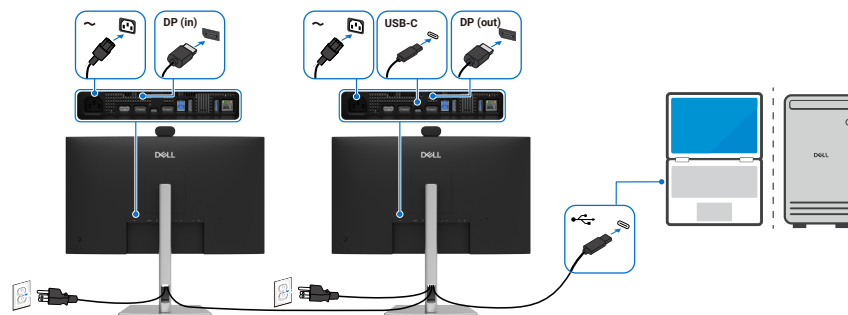

Abbildung 37. Anschluss des Monitors über RJ45-Kabel

Verwendung der Schnellzugriffsöffnungen

Wenn Sie die integrierten Schnellzugriffsöffnungen des Monitors verwenden möchten, drücken Sie auf das Schnellzugriffsöffnungsmodul und lassen Sie es dann los. Das Schnellzugriffsöffnungsmodul wird nach unten geschoben.

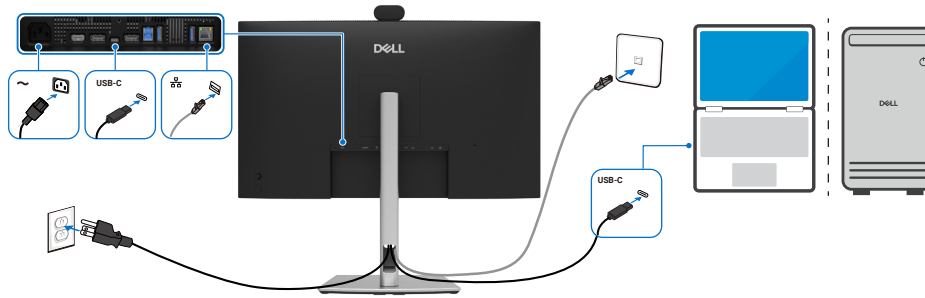

Abbildung 38. Verwendung der Schnellzugriffsöffnungen

Dell Power Button Sync (DPBS)

Der Monitor verfügt über Dell Power Button Sync (DPBS), mit dem Sie den Ein-/Austastenzustand Ihres Computers über die Ein-/Austaste des Monitors steuern können. Diese Funktionalität ist exklusiv für Dell-Plattformen mit eingebautem DPBS und wird nur über die USB-C-Schnittstelle unterstützt.



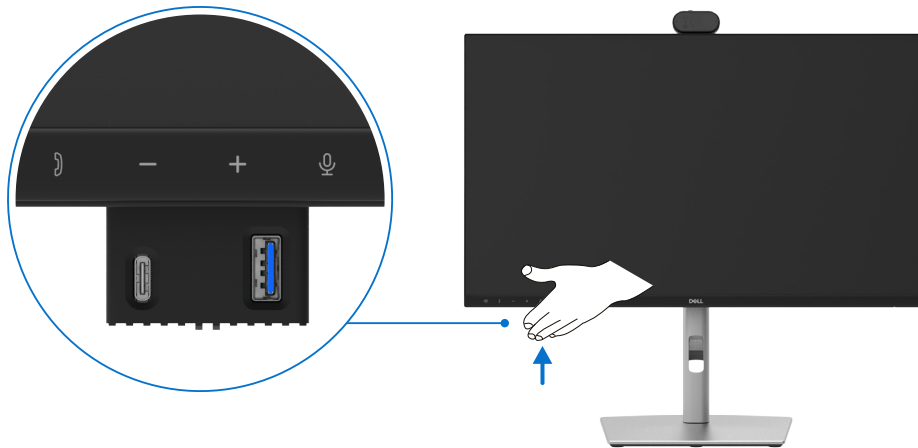

Abbildung 39. USB-C-Kabel anschließen

Um sicherzustellen, dass die DPBS-Funktion zu Beginn funktioniert, führen Sie in der **Systemsteuerung** der von DPBS unterstützten Plattform zunächst die folgenden Schritte aus.

- ① **HINWEIS:** DPBS unterstützt nur den Anschluss mit dem -Symbol.
- ① **HINWEIS:** DPBS ist standardmäßig deaktiviert. Um sie zu aktivieren, rufen Sie im OSD das Untermenü Ein-/Aus-Taste synchronisieren im Abschnitt Anzeige auf.

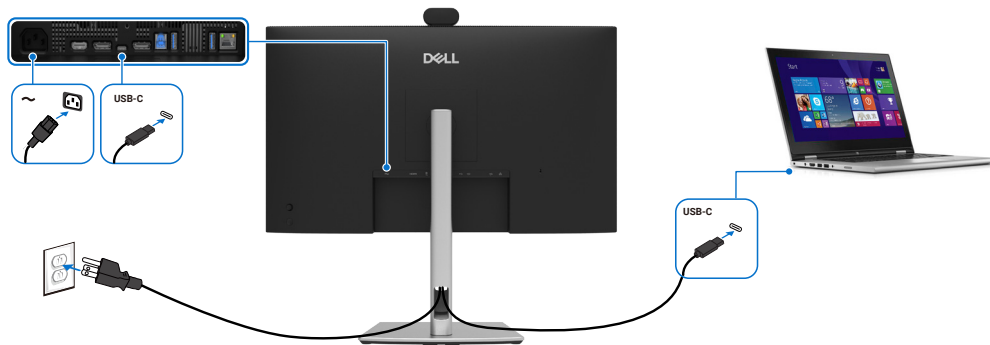
1. Rufen Sie die **Systemsteuerung** auf.



Abbildung 40. Rufen Sie die Systemsteuerung auf.

2. Wählen Sie **Hardware und Sound > Energieoptionen**.

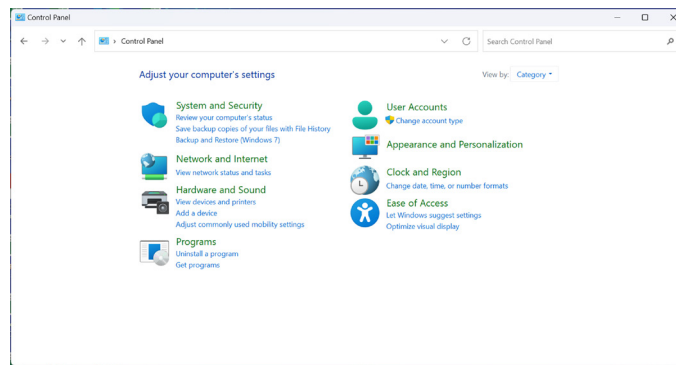

Abbildung 41. Wählen Sie Hardware und Sound > Energieoptionen

3. Gehen Sie zu **Systemeinstellungen**.

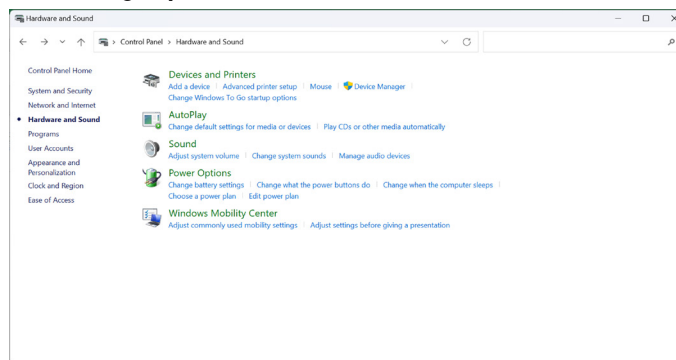

Abbildung 42. Gehen Sie zu Systemeinstellungen.

4. Wählen Sie die bevorzugten Optionen unter **Wenn ich die Ein-/Austaste drücke**.



Abbildung 43. Ein-/Austaste-Einstellungen

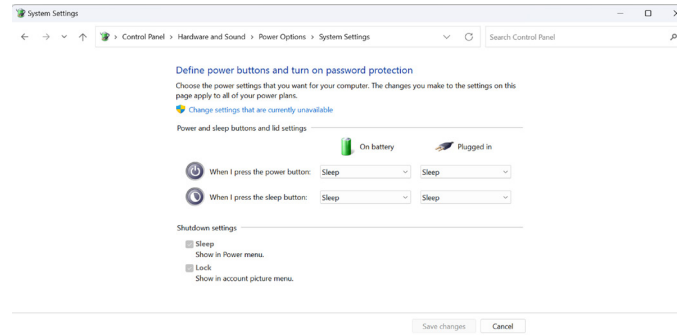

Abbildung 44. Einstellungen der Ruhetaste

HINWEIS: Vermeiden Sie die Auswahl von **Nichts unternehmen**, da dies verhindert, dass die Ein-/Austaste des Monitors mit dem Energiezustand des Computers synchronisiert wird.

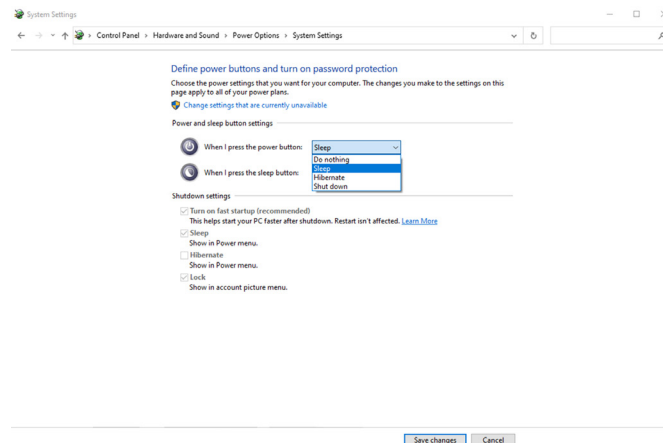
Erstmaliges Verbinden des Monitors für DPBS

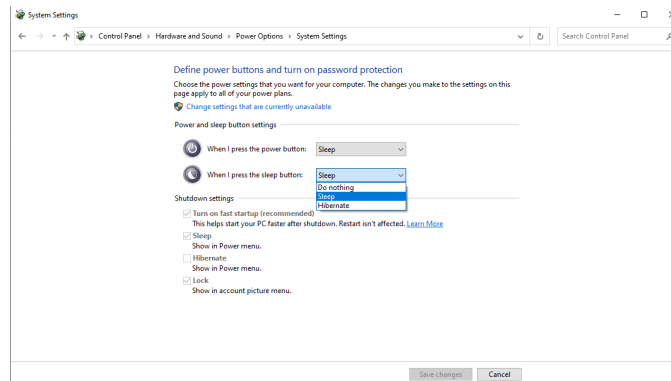

Abbildung 45. Erstmaliges Verbinden des Monitors für DPBS

Führen Sie die folgenden Schritte aus, wenn Sie die DPBS-Funktion zum ersten Mal einrichten:

1. Navigieren Sie zu **Dell Ein-/Aus-Taste synchronisieren** im Untermenü unter **Display** und aktivieren Sie es.
2. Stellen Sie sicher, dass sowohl der Monitor als auch der Computer ausgeschaltet sind.
3. Schließen Sie das USB-C-Kabel vom Computer an den Monitor an.
4. Drücken Sie am Monitor die Ein-/Austaste, um ihn einzuschalten.
5. Sowohl der Monitor als auch der Computer schalten sich kurzzeitig ein. Falls nicht, drücken Sie die Ein-/Austaste des Monitors oder des Computers, um das System zu starten.
6. Wenn Sie die Dell OptiPlex 7090/3090 Ultra-Plattform anschließen, sehen Sie möglicherweise kurz, wie sich sowohl der Monitor als auch der Computer einschalten. Warten Sie einen Moment (ca. 6 Sekunden), bis sowohl der Computer als auch der Monitor ausgeschaltet werden. Wenn Sie entweder die Ein-/Austaste des Monitors oder die Ein-/Austaste des Computers drücken, werden sowohl der Computer als auch der Monitor eingeschaltet. Der Betriebsstatus des Computers ist mit der Ein-/Austaste des Monitors synchronisiert.

HINWEIS: Wenn der Monitor und der Computer beim ersten Mal beide ausgeschaltet sind, wird empfohlen, zuerst den Monitor einzuschalten und dann das USB-C-Kabel vom Computer zum Monitor anzuschließen.

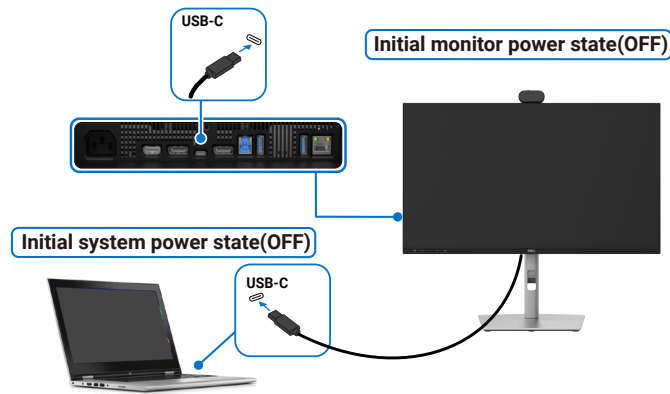
HINWEIS: Sie können die Dell Computer* Ultra-Plattform über deren DC-Adapteranschluss mit Strom versorgen. Alternativ können Sie die Dell Computer* Ultra-Plattform über das USB-C-Kabel des Monitors mittels Power Delivery (PD) mit Strom versorgen. Setzen Sie dazu USB-C-Laden im ausgeschalteten Modus auf Ein.

* Stellen Sie sicher, dass der Dell-Computer DPBS unterstützt.

Verwendung der DPBS-Funktion

Wenn Sie das USB-C-Kabel anschließen, ist der Status von Monitor/Computer wie folgt:



Abbildung 46. USB-C-Kabel anschließen

* Nicht alle Dell-Systeme unterstützen das Aufwecken der Plattform über den Monitor.

* Beim Anschließen des USB-C-Kabels ist eine Mausbewegung oder ein Tastendruck erforderlich, um das System/den Monitor aus dem Energiesparmodus oder dem Ruhezustand aufzuwecken.

Wenn Sie die Ein-/Austaste am Monitor oder am Computer drücken, ist der Betriebsstatus von Monitor und Computer wie folgt:

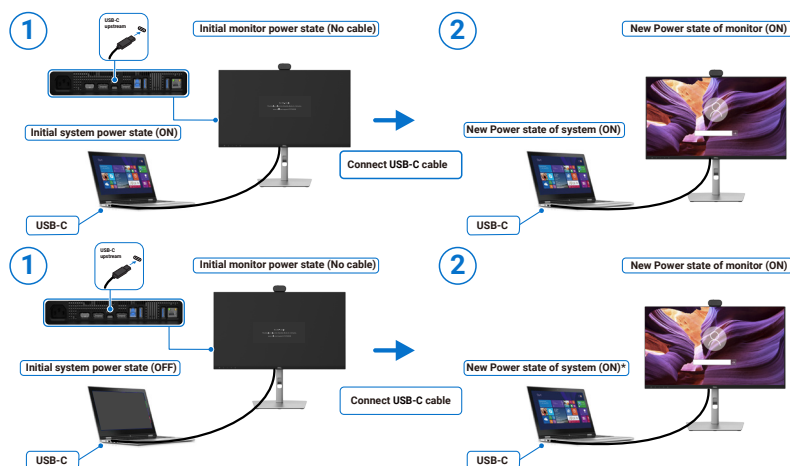

Abbildung 47. Der Betriebsstatus von Monitor und Computer.

HINWEIS: Sie können die Synchronisation der Ein-/Austaste über das OSD aktivieren oder deaktivieren. Siehe [Dell Power Button Sync](#).

Wenn der Monitor und der Computer eingeschaltet sind, wird beim **gedrückt halten der Ein-/Austaste am Monitor für 4 Sekunden** eine Bildschirmanzeige eingeblendet, die fragt, ob Sie den Computer herunterfahren möchten.

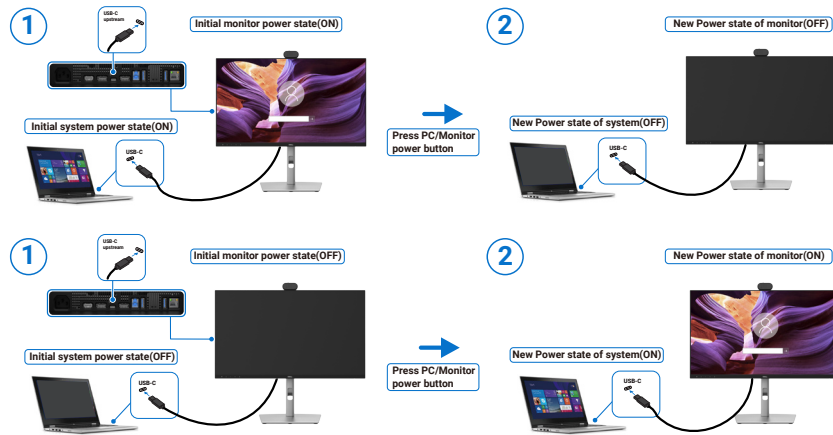

Abbildung 48. Gedrückt halten Sie die Ein-/Austaste des Monitors für 4 Sekunden.



Abbildung 49. Schieben, um Ihren PC herunterzufahren

Wenn der Monitor und der Computer eingeschaltet sind und Sie **die Ein-/Austaste des Monitors 10 Sekunden gedrückt halten**, wird der Computer heruntergefahren.

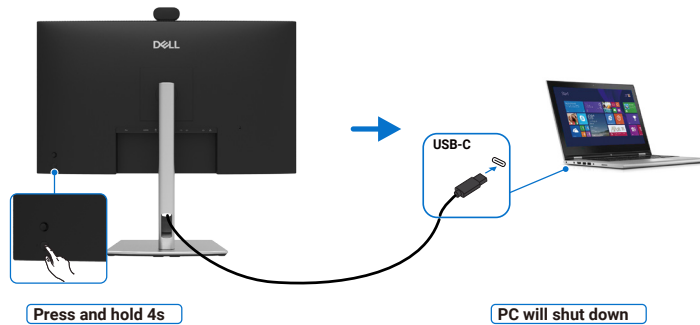

Abbildung 50. Die Ein-/Austaste des Monitors 10 Sekunden lang gedrückt halten.

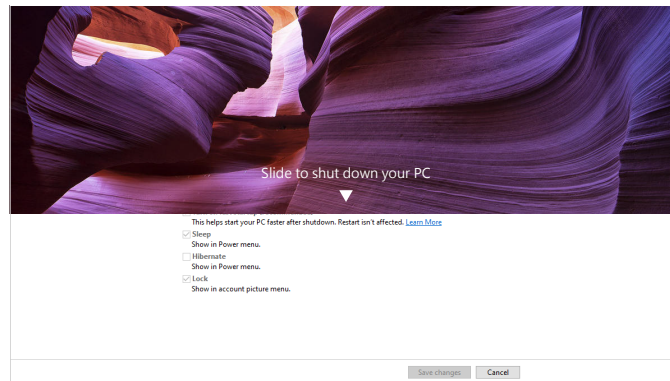
Anschließen des Monitors für die USB-C Multi-Stream Transport (MST)-Funktion im DPBS-Modus (nur P2426HEB/P2726DEB)

Ein Computer ist mit zwei Monitoren verbunden, die sich zunächst im AUS-Zustand befinden, und der Energiestatus des Computersystems ist mit der Ein-/Austaste von Monitor 1 synchronisiert. Wenn Sie die Ein-/Austaste des Monitors 1 oder des Computers drücken, werden sowohl der Monitor 1 als auch der Computer eingeschaltet. Monitor 2 bleibt währenddessen ausgeschaltet. Sie müssen die Ein-/Austaste am Monitor 2 manuell drücken, um ihn einzuschalten.

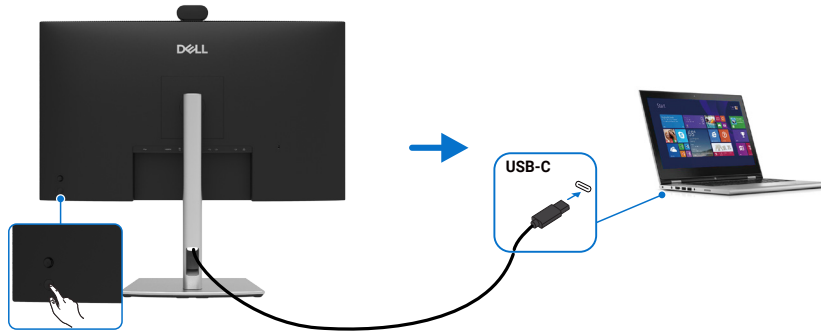

Abbildung 51. Anschluss des Monitors für die USB-C Multi-Stream Transport (MST)-Funktion – EIN

Ähnlich ist ein Computer mit zwei Monitoren verbunden, die sich anfänglich im eingeschalteten Zustand befinden, und der Energiezustand des Computersystems ist mit der Ein-/Austaste von Monitor 1 synchronisiert. Wenn Sie die Ein-/Austaste von Monitor 1 oder die des Computers drücken, werden sowohl Monitor 1 als auch der Computer ausgeschaltet. In der Zwischenzeit befindet sich Monitor 2 im Standby-Modus. Sie müssen die Ein-/Austaste an Monitor 2 manuell drücken, um ihn AUSZUSCHALTEN.



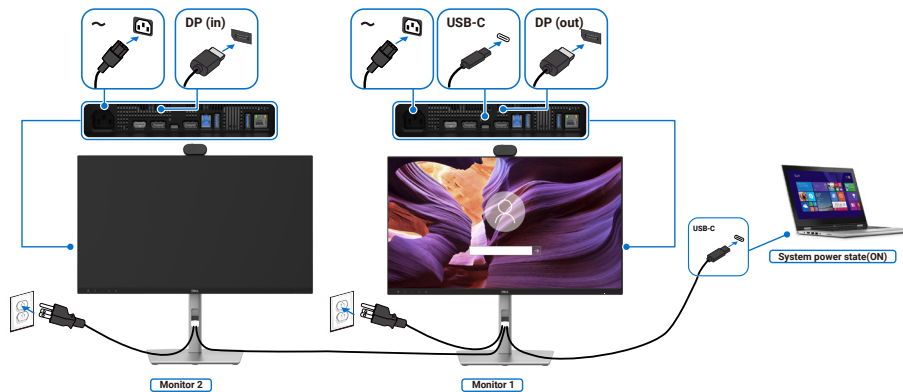

Abbildung 52. Anschluss des Monitors für die USB-C Multi-Stream Transport (MST)-Funktion – AUS

Anschließen des Monitors für USB-C im DPBS-Modus

Die Dell Computer* Ultra-Plattform verfügt über zwei USB-C-Anschlüsse, sodass sowohl der Energiestatus von Monitor 1 als auch von Monitor 2 mit dem Computer synchronisiert werden kann.

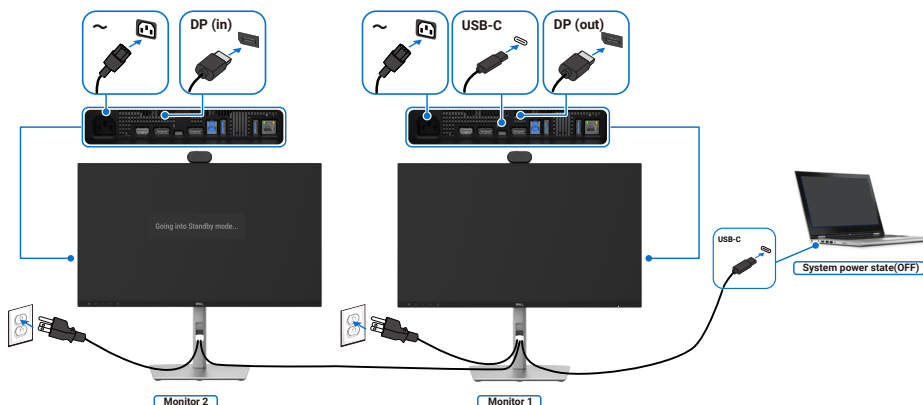
Wenn der Computer und die beiden Monitore eingeschaltet sind, schalten Sie durch Drücken der Ein-/Austaste an Monitor 1 oder Monitor 2 den Computer, Monitor 1 und Monitor 2 aus.

* Stellen Sie sicher, dass der Dell-Computer DPBS unterstützt.

HINWEIS: DPBS unterstützt nur den Anschluss mit dem -Symbol.



Abbildung 53. Der Betriebsstatus von zwei Monitoren kann im DPBS-Modus mit dem Computer synchronisiert werden.



Abbildung 54. Durch Drücken der Ein-/Austaste an einem der Monitore werden beide Monitore und der Computer ausgeschaltet.

Stellen Sie sicher, dass **USB-C-Laden 90 W** im Aus-Modus auf Ein eingestellt ist. Wenn der Computer und die beiden Monitore ausgeschaltet sind, schalten Sie durch Drücken der Ein-/Austaste an Monitor 1 oder Monitor 2 den Computer, Monitor 1 und Monitor 2 ein.

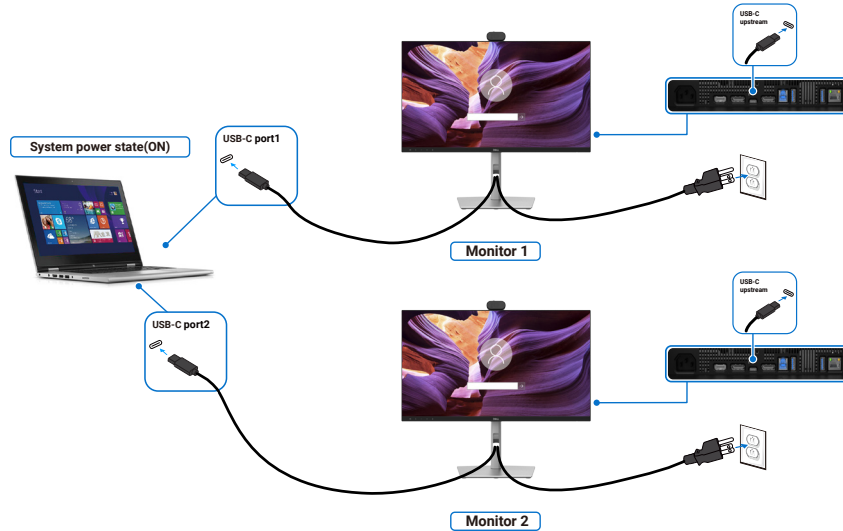

Abbildung 55. Der Betriebsstatus von zwei Monitoren und Computer im DPBS-Modus im ausgeschalteten Zustand

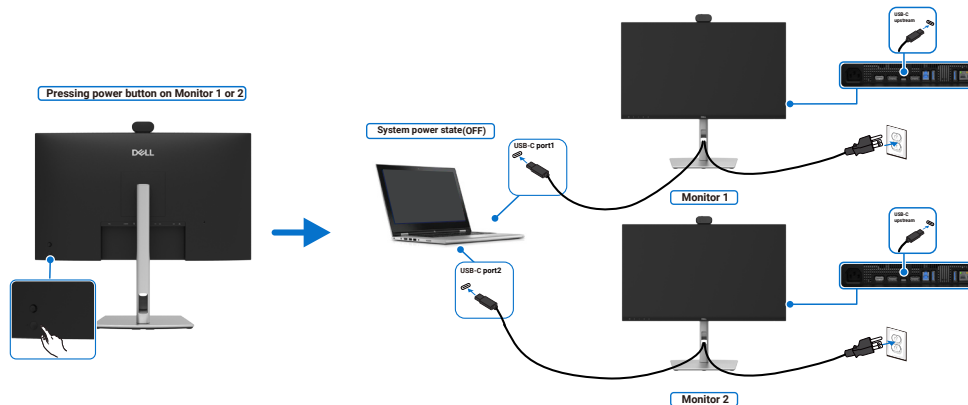

Abbildung 56. Der Betriebsstatus von zwei Monitoren und Computer im DPBS-Modus im eingeschalteten Zustand

Ihre Kabel organisieren

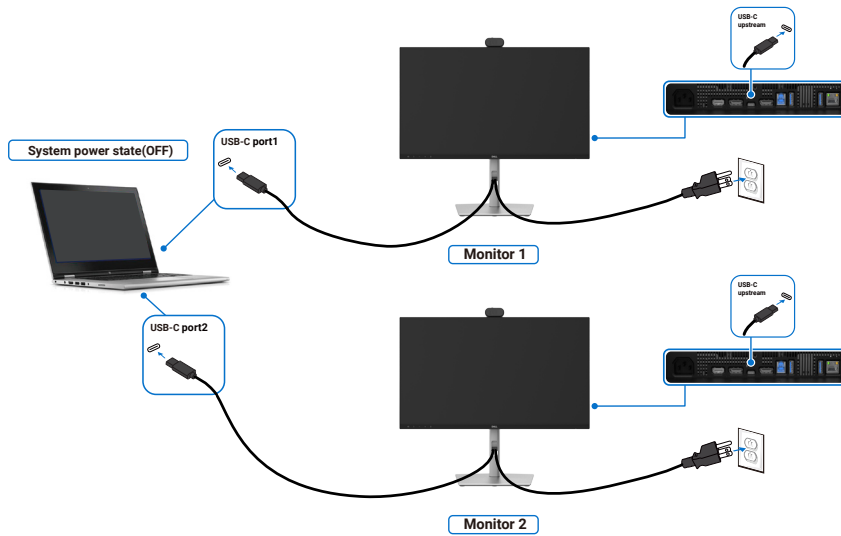

Abbildung 57. Ihre Kabel organisieren

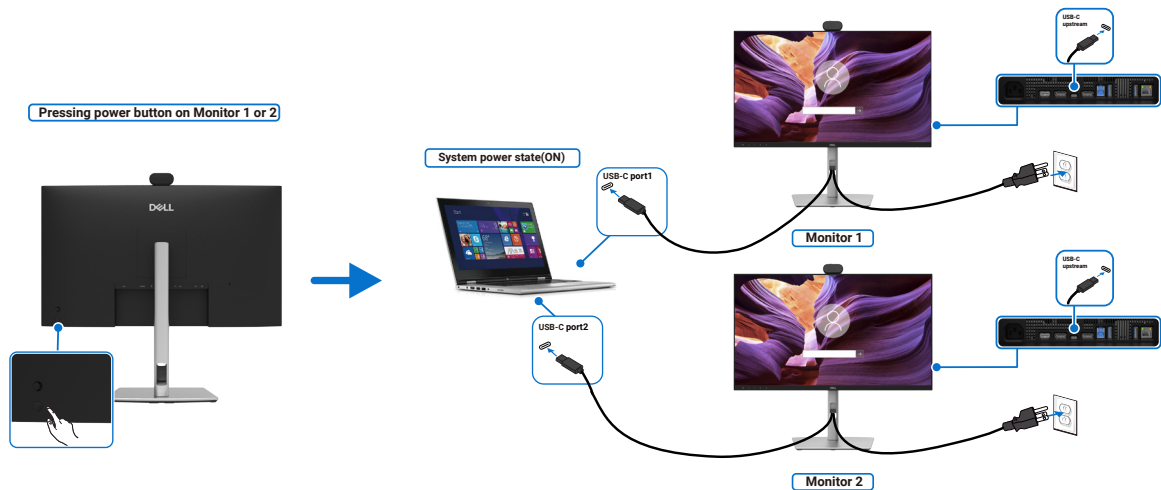
Führen Sie die Kabel durch den Kabeldurchlass. Weitere Informationen finden Sie unter [Anschließen Ihres Monitors](#).

Wenn Ihr Kabel kurz ist, schließen Sie es direkt an den Computer an, ohne es durch den Schlitz am Monitorständer zu führen.

Bedienung der Monitor-Webcam



Abbildung 58. Bedienung der Monitor-Webcam

Die Webcam, die Folgendes bietet:

- Kamera bietet eine Neigungsverstellung von 0 bis 20 Grad
- 2K-Video mit 30 FPS und Full-HD-Video mit 60 FPS
- KI-Autoframing
- 2x digitaler Zoom
- Einstellbares Sichtfeld mit Autofokus
- Hoher dynamischer Bereich (HDR) und Video-Rauschreduzierung werden unterstützt
- Walk Away Lock und Wake on Approach Unterstützung
- Windows Hello-Unterstützung
- Zusätzliche Anpassung mit Dell Peripheral Manager

Auto-Framing (Einzelbenutzer-Framing):

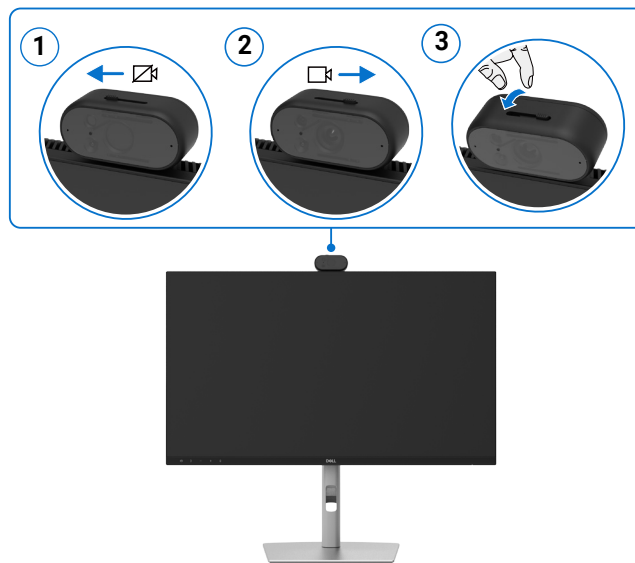
- Wenn sich der Benutzer innerhalb von 1,5 Metern von der Webcam befindet, aktiviert die Webcam die Auto-Framing-Funktion.
- (Funktion für Einzelbenutzer-Framing) und passt den Bildausschnitt an, um den Benutzer zu fokussieren. Sie können Auto-Framing aktivieren, um sicherzustellen, dass die Kamera Sie immer im Mittelpunkt des Bildausschnitts hält.

HDR und Video-Rauschunterdrückung:

- Die Digital Overlap HDR-Funktion der Webcam garantiert eine überlegene Bildqualität bei extremen Lichtverhältnissen, während die Video-Rauschreduzierung automatisch körnige Bilder bei schwachem Licht beseitigt.

Sichern Ihres Monitors mit einem Kensington-Schloss (optional)

Der Steckplatz für das Sicherheitsschloss befindet sich an der Unterseite des Monitors (siehe [Sicherheitsverschluss-Steckplatz](#)). Sichern Sie Ihren Monitor über den Steckplatz für das Kensington-Schloss an einem Tisch.

Weitere Informationen zur Verwendung des Kensington-Schlusses (separat erhältlich) finden Sie in der mit dem Schloss gelieferten Dokumentation.



Abbildung 59. Sichern Sie Ihren Monitor mit einem Kensington-Schloss

HINWEIS: Das Bild dient nur zur Veranschaulichung. Das Aussehen des Schlusses kann abweichen.

Entfernen des Monitorständers

ACHTUNG: Damit der LCD-Bildschirm beim Entfernen des Ständers nicht verkratzt, stellen Sie sicher, dass der Monitor auf einer weichen Oberfläche liegt und behandeln Sie ihn vorsichtig.

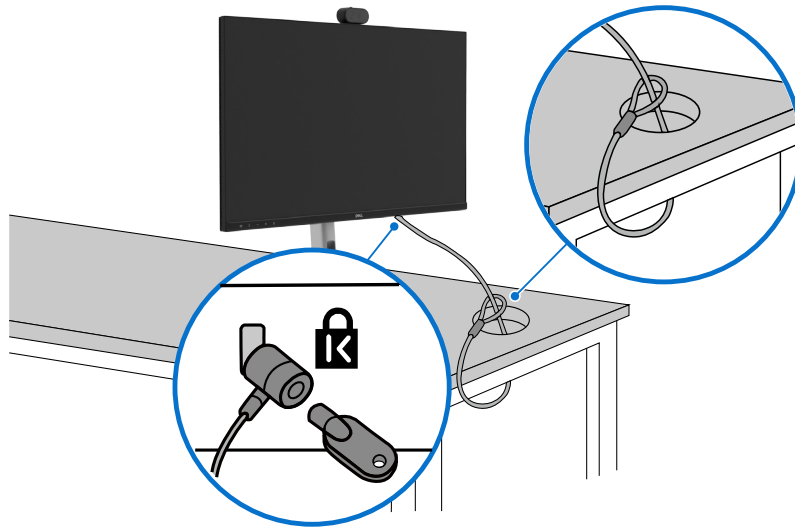
HINWEIS: Die folgenden Schritte sind speziell für die Entfernung des mit Ihrem Monitor gelieferten Ständers. Wenn Sie einen separat erworbenen Ständer entfernen, befolgen Sie die im Lieferumfang des jeweiligen Ständers enthaltenen Montageanweisungen.

Demontage des Monitorständers:

1. Legen Sie den Monitor auf ein weiches Tuch oder Kissen.
2. Standentriegelungstaste gedrückt halten.
3. Heben Sie den Monitorständer an und entfernen Sie ihn anschließend vom Monitor.



Abbildung 60. Entfernen des Monitorständers

VESA-Wandmontage (optional)



Abbildung 61. VESA-Wandmontage

HINWEIS: Verwenden Sie M4 x 10 mm Schrauben, um den Monitor mit dem Wandmontagesatz zu verbinden.

Schlagen Sie in den Anweisungen nach, die dem VESA-kompatiblen Wandmontagesatz beiliegen.

1. Legen Sie den Monitor auf ein weiches Tuch oder Polster auf einem stabilen, flachen Tisch.
 2. Ständer entfernen (siehe [Entfernen des Monitorständers](#)).
 3. Verwenden Sie einen Phillips-Kreuzschlitzschraubendreher, um die vier Schrauben zu entfernen, die die Kunststoffabdeckung sichern.
 4. Befestigen Sie die Montagehalterung aus dem Wandmontagesatz am Monitor.
 5. Befestigen Sie den Monitor an der Wand. Weitere Informationen finden Sie in der Dokumentation, die mit dem Wandmontage-Kit geliefert wurde.
- HINWEIS:** Nur für die Verwendung mit einer UL-, CSA- oder GS-gelisteten Wandhalterung mit einer Mindesttragfähigkeit von 16,40 kg (36,16 lb) (P2426HEB)/20,64 kg (45,50 lb) (P2726DEB)/28,72 kg (63,32 lb) (P3426WEB).

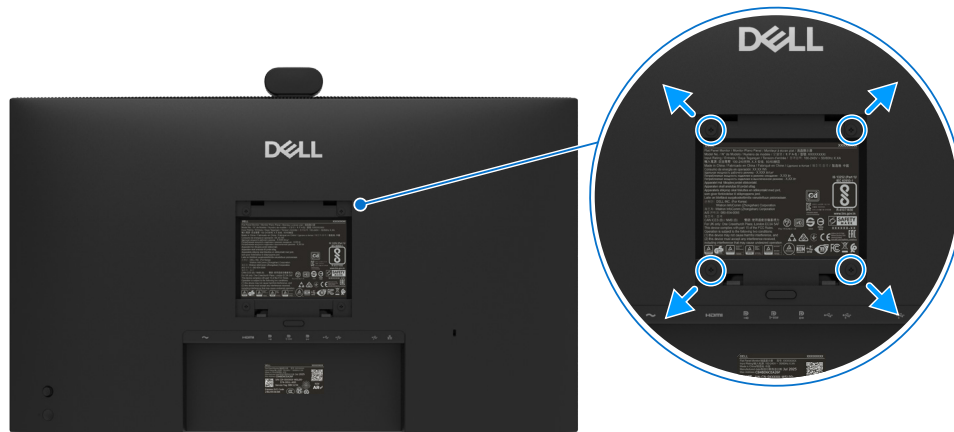
Bedienung des Monitors

Monitor einschalten

Drücken Sie die Ein-/Austaste, um den Monitor einzuschalten.



Abbildung 62. Monitor einschalten

Verwendung der Joystick-Steuerung



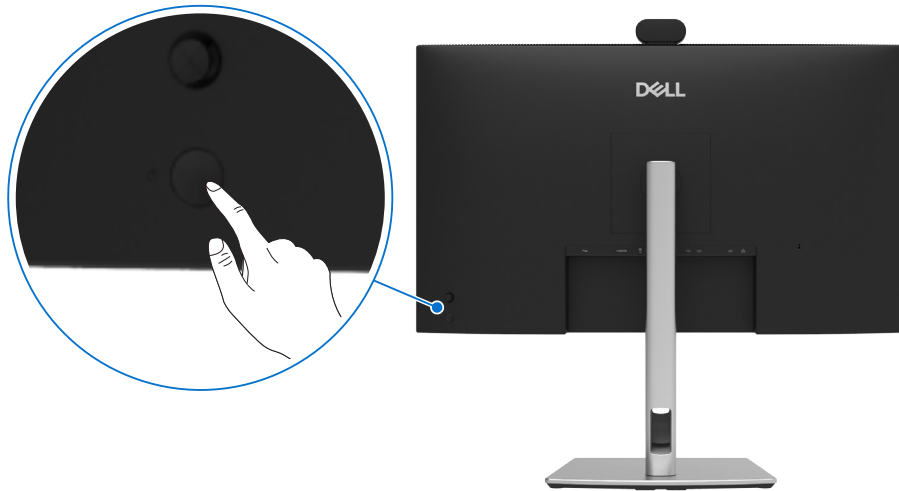

Abbildung 63. Verwendung der Joystick-Steuerung

Verwenden Sie den Joystick auf der Rückseite des Monitors, um Einstellungen im Bildschirmmenü (OSD) vorzunehmen.

1. Drücken Sie den Joystick, um die Startseite des OSD-Menüs zu öffnen.
2. Bewegen Sie den Joystick **nach oben**, **nach unten**, **nach links** oder **nach rechts**, um zwischen den Optionen des OSD-Menüs zu wechseln.

Tabelle 44. Joystick-Funktionen

Funktion	Beschreibung
	Drücken Sie den Joystick, um den OSD-Menü-Starter zu öffnen.
	Für die Navigation nach rechts und links.
	Für die Navigation nach oben und unten.

Verwendung der Menü-Startseite

Drücken Sie den Joystick, um die Startseite des OSD-Menüs zu öffnen.









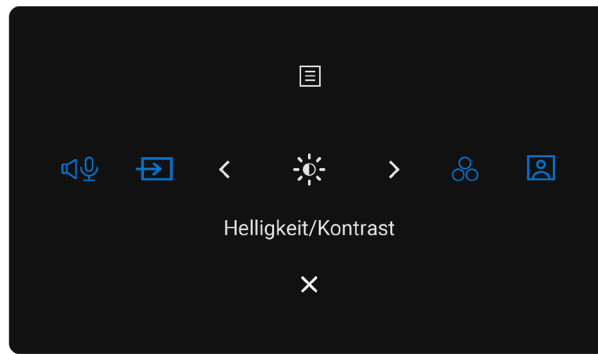

Abbildung 64. Menü-Startseite

- Bewegen Sie den Joystick **nach oben**, um das **Hauptmenü** zu öffnen.
- Bewegen Sie den Joystick **nach links** oder **nach rechts**, um die gewünschten **Schnelltasten** auszuwählen.
- Bewegen Sie den Joystick **nach unten**, um **zu beenden**.

Menü-Startseite details

In der folgenden Tabelle werden die Symbole der Menü-Startseite beschrieben:

Tabelle 45. Menü-Startseite Beschreibung

Menü-Startseite Symbol	Beschreibung
 Hauptmenü	Öffnet das Bildschirmmenü (OSD). Siehe Verwendung des Bildschirmmenüs (OSD) .
 Schnelltaste: Audio aktiviert	Wenn Audio deaktiviert ist, kann es vom PC nicht ausgewählt werden.
 Schnelltaste: Eingabe-Quelle	Legt die Eingabe-Quelle fest.
 Schnelltaste: Helligkeit/Kontrast	Um direkt auf die Helligkeits-/Kontrast -Einstellregler zuzugreifen.
 Schnelltaste: Voreingestellte Modi	Ermöglicht die Auswahl aus einer Liste von Voreingestellter Farbmodus .
 Schnelltaste: Webcam-Unschärfe: Aus	Verwenden Sie diese Taste, um aus einer Liste von Webcam-Unschärfe : auszuwählen: Aus .
 Beenden	Beendet das OSD-Hauptmenü.

Verwendung der Navigationstasten

Wenn das OSD-Hauptmenü aktiv ist, bewegen Sie den Joystick, um die Einstellungen zu konfigurieren, und folgen Sie den Navigationstasten, die unter dem OSD angezeigt werden.

HINWEIS: Um das aktuelle Menüelement zu verlassen und zum vorherigen Menü zurückzukehren, bewegen Sie den Joystick nach Links, bis Sie das Menü beenden.











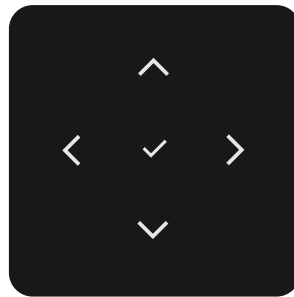



Abbildung 65. Navigationstasten

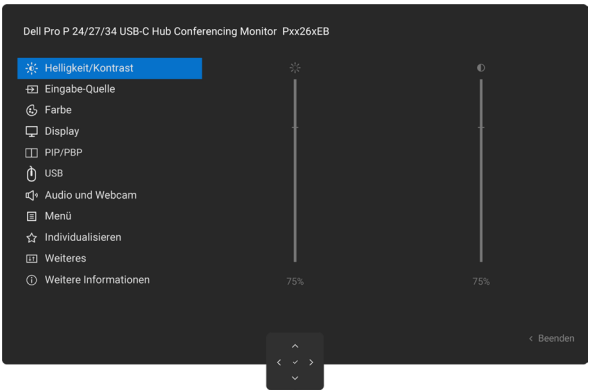

Tabelle 46. Beschreibung der Navigationstasten

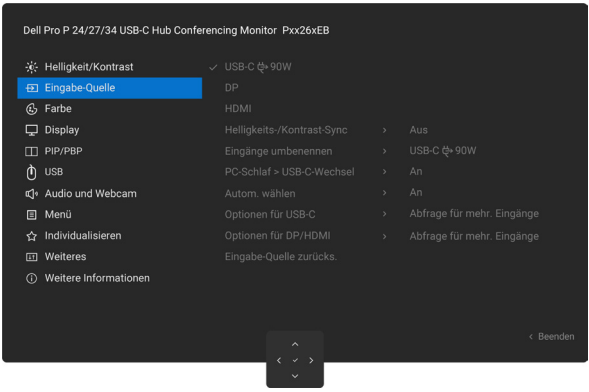
Navigationsschaltflächensymbole	Beschreibung
 Aufwärts  Abwärts	Verwenden Sie die Navigationstasten Aufwärts (erhöhen) und Abwärts (verringern), um Elemente im OSD-Menü anzupassen.
 Links	Verwenden Sie die Linke Navigationstaste, um zum vorherigen Menü zurückzukehren.
 Rechts	Verwenden Sie die Rechte Navigationstaste, um Ihre Auswahl zu bestätigen.
 Bestätigen	Drücken Sie den Joystick, um Ihre Auswahl zu bestätigen.

Verwendung des Bildschirmmenüs (OSD)

Tabelle 47. Beschreibung der Bildschirmmenüs (OSD)

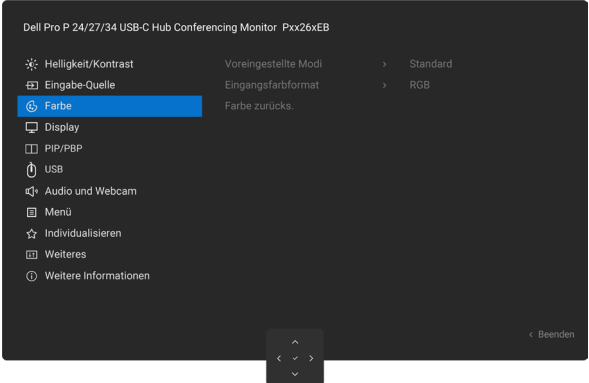
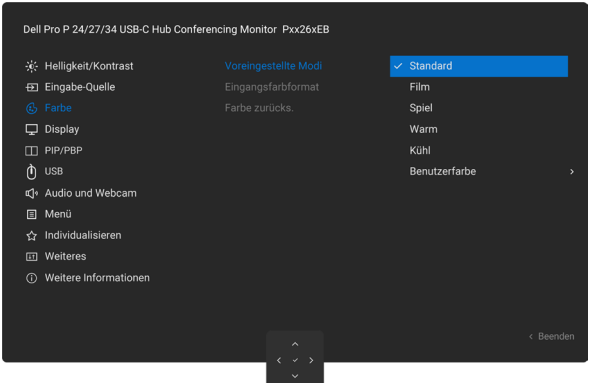

Symbol	Menü und Untermenü	Beschreibung
	Brightness/Contrast (Helligkeit/Kontrast)	<p>Passt die Helligkeit und den Kontrast des Displays an.</p> 
	Brightness (Helligkeit)	<p>Passt die Leuchtdichte der Hintergrundbeleuchtung an (Bereich: 0–100). Verwenden Sie die Aufwärts-Navigationstaste, um die Helligkeit zu erhöhen. Verwenden Sie die Abwärts-Navigationstaste, um die Helligkeit zu verringern.</p>
	Contrast (Kontrast)	<p>Stellen Sie zuerst die Helligkeit ein und passen Sie anschließend den Kontrast nur an, wenn dies notwendig sein sollte. Verwenden Sie die Aufwärts-Navigationstaste, um den Kontrast zu erhöhen, und verwenden Sie die Abwärts-Navigationstaste, um den Kontrast zu verringern (Bereich: 0–100). Die Kontrast-Funktion passt den Grad der Differenz zwischen Dunkelheit und Helligkeit auf dem Monitor an.</p>
	Input Source (Eingabe-Quelle)	<p>Wählt zwischen verschiedenen Videoeingängen, die an Ihren Monitor angeschlossen sind.</p> 
	USB-C  90 W	Wählen Sie USB-C  90 W Eingang, wenn Sie den USB-C  90 W Anschluss verwenden. Drücken Sie den Joystick, um die Auswahl zu bestätigen.
	DP	Wählen Sie DP Eingang, wenn Sie den DP (DisplayPort) Anschluss verwenden. Drücken Sie den Joystick, um die Auswahl zu bestätigen.
	HDMI	Wählen Sie den HDMI -Eingang, wenn Sie den HDMI -Anschluss verwenden. Drücken Sie den Joystick, um die Auswahl zu bestätigen.
	Brightness/Contrast Sync (Helligkeits-/Kontrast-Sync)	<p>Wählen Sie Ein, um einheitliche Helligkeits- und Kontrastwerte auf alle Eingangsquellen anzuwenden. Wählen Sie Aus, um unabhängige Einstellungen für Helligkeit und Kontrast zu verwenden.</p>
	Rename Inputs (Eingänge umbenennen)	Ermöglicht es Ihnen, Eingänge umzubenennen .
	USB-C Switch when PC Sleep (PC-Schlaf > USB-C-Wechsel)	<p>Dies gilt für Computer, die ein Videosignal über den USB-C-Anschluss bereitstellen. Stellen Sie das gewünschte Verhalten des Monitors ein, wenn der Computer in den Ruhemodus wechselt.</p> <p>Ein: Monitor wechselt zu einem anderen verfügbaren Videoeingang. Aus: Monitor wechselt in den Ruhezustand.</p>
	Auto Select (Autom. wählen)	Ermöglicht das Scannen nach verfügbaren Eingangsquellen. Drücken Sie den Joystick, um die Auswahl zu bestätigen.

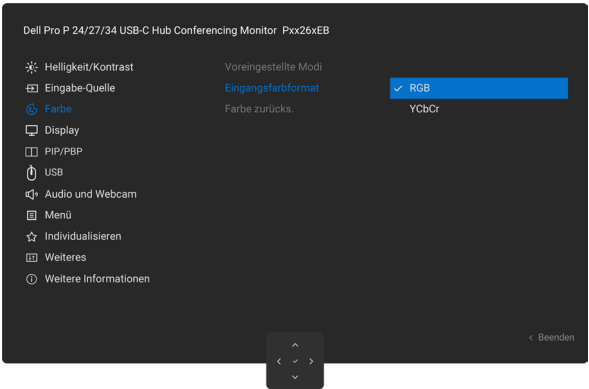
Symbol	Menü und Untermenüs	Beschreibung
	Option for USB-C (Optionen für USB-C)	<p>Ermöglicht die Einstellung dieser Funktion auf:</p> <ul style="list-style-type: none"> • Abfrage für mehr. Eingänge: Zeigen Sie dem Benutzer immer die Meldung „Auf USB-C-Videoeingang wechseln“ an, damit er auswählen kann, ob gewechselt werden soll oder nicht. • Immer wechseln: Der Monitor schaltet standardmäßig immer auf USB-C-Video um, solange USB-C angeschlossen ist. • Aus: Der Monitor wechselt nicht automatisch von einem anderen verfügbaren Eingang auf USB-C-Video.
	Option for DP/HDMI (Optionen für DP/HDMI)	<p>Ermöglicht die Einstellung dieser Funktion auf:</p> <ul style="list-style-type: none"> • Abfrage für mehr. Eingänge: Immer die Meldung „Zu DP/HDMI Videoeingang wechseln“ anzeigen, damit der Benutzer wählen kann, ob er wechseln möchte oder nicht. • Immer wechseln: Der Monitor schaltet standardmäßig immer auf DP/HDMI-Video um, wenn DP/HDMI angeschlossen ist. • Aus: Der Monitor schaltet nicht automatisch von einem anderen verfügbaren Eingang auf DP/HDMI-Video um.
	Reset Input Source (Eingabe-Quelle zurücks.)	Setzt alle Einstellungen im Menü Eingabe-Quelle auf die Werkseinstellungen zurück. Drücken Sie den Joystick, um die Auswahl zu bestätigen.
	Color (Farbe)	<p>Passt den Farbeinstellungsmodus an.</p> 
	Preset Modes (Voreingestellte Modi)	<p>Wenn Sie Voreingestellte Modi auswählen, können Sie aus der Liste Standard, Film, Spiel, Warm, Kalt, oder Benutzerfarbe wählen.</p>  <ul style="list-style-type: none"> • Standard: Standardfarbeinstellung: Dieser Monitor verwendet ein Low-Blue-Light-Panel und ist von TÜV zertifiziert, um die Blaulichtemissionen zu reduzieren und ein entspannteres sowie weniger stimulierendes Bild beim Lesen von Inhalten auf dem Bildschirm zu erzeugen. • Film: Ideal für Filme. • Spiel: Ideal für die meisten Gaming-Anwendungen. • Warm: Stellt Farben bei niedrigeren Farbtemperaturen dar. Der Bildschirm erhält einen roten/gelben Farbton und erscheint dadurch wärmer. • Kühl: Stellt Farben bei höheren Farbtemperaturen dar. Der Bildschirm erhält einen blauen Farbton und erscheint dadurch kühler. • Benutzerfarbe: Ermöglicht Ihnen, die Farbeinstellungen manuell anzupassen. Drücken Sie die linke und die rechte Joystick-Taste, um die Werte für Rot, Grün und Blau anzupassen und Ihren eigenen voreingestellten Farbmodus zu erstellen.

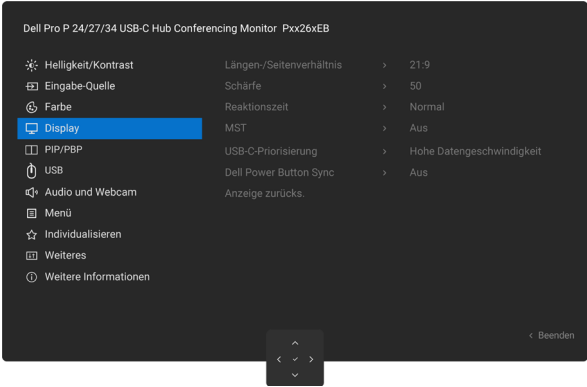
Symbol	Menü und Untermenüs	Beschreibung
	Input Color Format (Eingangsfarbformat)	<p>Ermöglicht die Einstellung des Videoeingangsmodus auf:</p> <ul style="list-style-type: none"> • RGB: Wählen Sie diese Option, wenn Ihr Monitor an einen Computer oder einen Media Player angeschlossen ist, der die RGB-Ausgabe unterstützt. • YCbCr: Wählen Sie diese Option, wenn Ihr Media Player nur YCbCr-Ausgabe unterstützt. 
	Hue (Farbton)	<p>Bewegen Sie den Joystick aufwärts oder abwärts, um den Farbton von 0 bis 100 einzustellen.</p> <p>HINWEIS: Die Farbtonanpassung ist nur im Film- und Spiel-Modus verfügbar.</p>
	Saturation (Sättigung)	<p>Bewegen Sie den Joystick aufwärts oder abwärts, um die Sättigung von 0 bis 100 einzustellen.</p> <p>HINWEIS: Die Sättigungsanpassung ist nur für die Modi Film und Spiel verfügbar.</p>
	Reset Color (Farbe zurücks.)	<p>Setzt die Farbeinstellungen des Monitors auf die Werkseinstellungen zurück. Drücken Sie den Joystick, um die Auswahl zu bestätigen.</p>

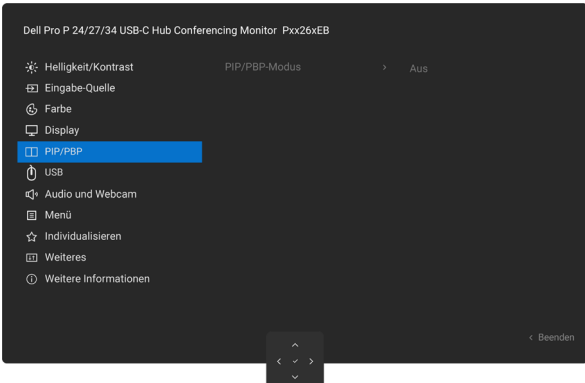
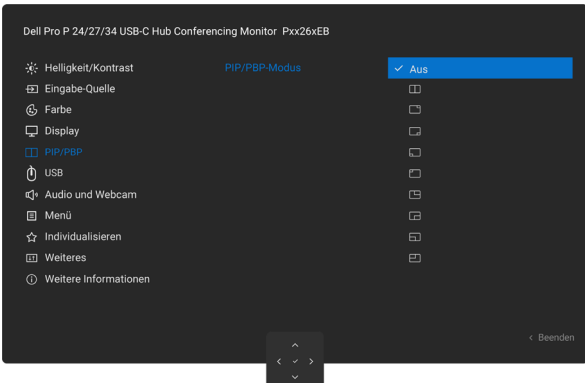

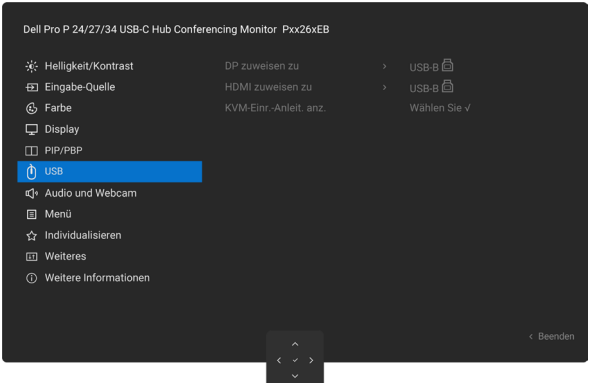

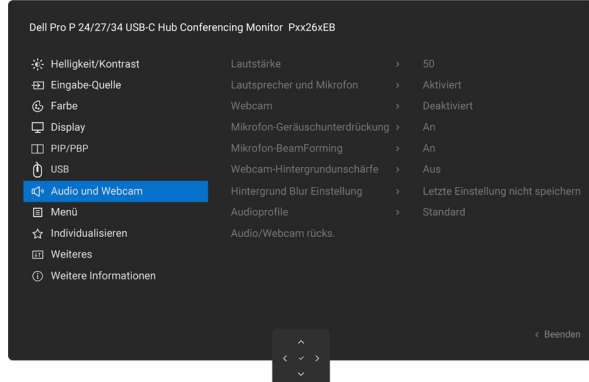
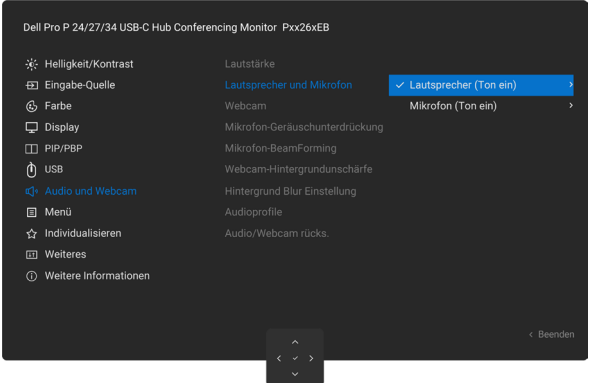
Symbol	Menü und Untermenüs	Beschreibung
	Display	Verwenden Sie das Display -Menü, um das Bild anzupassen. 
	Aspect Ratio (Längen-/Seitenverhältnis)	P2426HEB/P2726DEB: Passen Sie das Bildverhältnis auf 16:9, 4:3, 5:4 an. P3426WEB: Passen Sie das Bildverhältnis auf 21:9, 16:9, 4:3, 5:4 an.
	Sharpness (Schärfe)	Passen Sie die Bildschärfe an, um das Bild schärfer oder weicher erscheinen zu lassen. Verwenden Sie die Navigationstasten Aufwärts- und Abwärts- , um die Schärfe von 0 bis 100 einzustellen.
	Response Time (Reaktionszeit)	Ermöglicht das Einstellen der Reaktionszeit auf Normal oder Schnell .
	MST (Nur P2426HEB/ P2726DEB)	DP Multi-Stream Transport, auf EIN gestellt, aktiviert MST (DP-Ausgang), auf AUS gestellt, deaktiviert die MST-Funktion. i HINWEIS: Wenn DP/USB-C Upstream-Kabel und DP Downstream-Kabel angeschlossen sind, setzt der Monitor MST = EIN automatisch. Diese Aktion wird nur einmal nach einem Zurücksetzen auf Werkseinstellungen oder einem Zurücksetzen der Anzeige ausgeführt. Siehe Anschließen des Monitors für die DisplayPort Multi-Stream Transport (MST)-Funktion .
	USB-C Prioritization (USB-C-Priorisierung)	Ermöglicht es Ihnen, die Priorität für die Datenübertragung über den USB-C-Anschluss (DP ALT-Modus) auf hohe Auflösung (High Resolution) oder hohe Geschwindigkeit (High Data Speed) festzulegen.
	Dell Power Button Sync	Damit Sie den Energiezustand des Computersystems mithilfe der Ein-/Austaste des Monitors steuern können. Sie können damit die Funktion Dell Power Button Sync aktivieren oder deaktivieren. i HINWEIS: Diese Funktion wird nur auf Dell-Plattformen unterstützt, die über eine integrierte DPBS-Funktion verfügen, und nur über die USB-C-Schnittstelle.
	Reset Display (Anzeige zurücks.)	Setzt alle Einstellungen im Display -Menü auf die Werkseinstellungen zurück. Drücken Sie den Joystick, um die Auswahl zu bestätigen.

Symbol	Menü und Untermenüs	Beschreibung																			
	PIP/PBP (Nur P3426WEB)	<p>Mit dieser Funktion wird ein Fenster geöffnet, in dem ein Bild von einer anderen Eingangsquelle angezeigt wird.</p>  <table border="1" data-bbox="507 658 1152 869"> <thead> <tr> <th rowspan="2">Hauptfenster</th> <th colspan="3">Unterenster</th> </tr> <tr> <th>USB Type-C</th> <th>DP</th> <th>HDMI</th> </tr> </thead> <tbody> <tr> <td>USB Type-C</td> <td></td> <td>✓</td> <td>✓</td> </tr> <tr> <td>DP</td> <td>✓</td> <td></td> <td>✓</td> </tr> <tr> <td>HDMI</td> <td>✓</td> <td>✓</td> <td></td> </tr> </tbody> </table> <p>HINWEIS: Die Bilder unter PBP werden in der Mitte des Bildschirms angezeigt, nicht im Vollbildmodus.</p>	Hauptfenster	Unterenster			USB Type-C	DP	HDMI	USB Type-C		✓	✓	DP	✓		✓	HDMI	✓	✓	
Hauptfenster	Unterenster																				
	USB Type-C	DP	HDMI																		
USB Type-C		✓	✓																		
DP	✓		✓																		
HDMI	✓	✓																			
	PIP/PBP Mode (PIP/PBP-Modus)	<p>Stellt den PIP- oder PBP (Bild-neben-Bild)-Modus ein. Sie können diese Funktion deaktivieren, indem Sie Aus wählen.</p> 																			
	PIP/PBP (Sub)	<p>Wählen Sie zwischen den verschiedenen Videosignalen, die an Ihren Monitor für das PIP/PBP-Unterenster angeschlossen sein können. Drücken Sie den Joystick, um die Auswahl zu bestätigen.</p> <p>HINWEIS: Diese Funktion ist nur verfügbar, wenn der PIP/PBP-Modus aktiviert ist.</p>																			
	USB Switch (USB-Umschalter)	<p>Wählen Sie aus, um zwischen den USB-Upstream-Quellen im PBP-Modus zu wechseln. Bewegen Sie den Joystick, um in PBP-Modus zwischen den USB-Upstream-Quellen zu wechseln.</p> <p>HINWEIS: Diese Funktion ist nur verfügbar, wenn der PIP/PBP-Modus aktiviert ist.</p>																			
	Video Swap (Videotausch)	<p>Wählen Sie, um Videos zwischen dem Hauptfenster und dem Unterenster im PBP-Modus zu tauschen. Bewegen Sie den Joystick, um Haupt- und Unterenster zu vertauschen.</p> <p>HINWEIS: Diese Funktion ist nur verfügbar, wenn der PIP/PBP-Modus aktiviert ist.</p>																			
	Audio	<p>Ermöglicht es Ihnen, die Audioquelle im Hauptfenster oder im Unterenster festzulegen.</p> <p>HINWEIS: Wenn der Benutzer ein Pin-Assignment-E-Kabel verwendet, muss zum Audioanschluss ein USB-Typ-B-Kabel angeschlossen werden.</p> <p>HINWEIS: Diese Funktion ist nur verfügbar, wenn der PIP/PBP-Modus aktiviert ist.</p>																			
	Contrast (Sub) (Kontrast (Sub))	<p>Passen Sie den Kontrast des Bildes im PBP-Modus an. Bewegen Sie den Joystick, um den Kontrast zu erhöhen oder zu verringern.</p> <p>HINWEIS: Diese Funktion ist nur verfügbar, wenn der PIP/PBP-Modus aktiviert ist.</p>																			

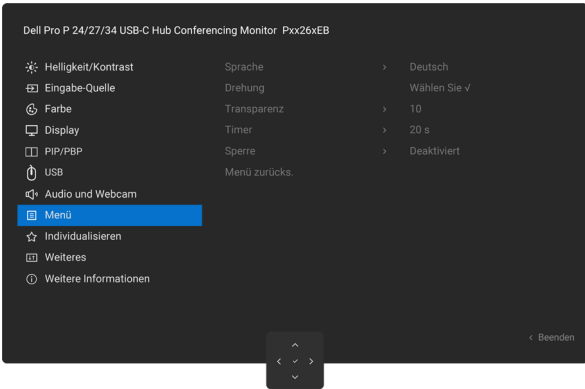
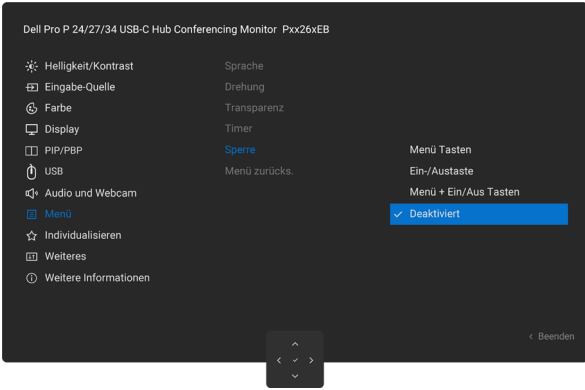
Symbol	Menü und Untermenüs	Beschreibung
	USB	<p>Ermöglicht das Einstellen des USB-Upstream-Anschlusses für die DP-/HDMI-Eingangssignale, sodass der USB-Downstream-Anschluss des Monitors (z. B. Tastatur und Maus) von den aktuellen Eingangssignalen verwendet werden kann, wenn Sie einen Computer mit einem der Upstream-Anschlüsse verbinden. Wenn Sie nur einen Upstream-Anschluss verwenden, ist der verbundene Upstream-Anschluss aktiv.</p>  <p>HINWEIS: Um Datenbeschädigungen oder -verluste zu vermeiden, stellen Sie vor dem Wechseln des USB-Upstream-Anschlusses sicher, dass KEINE USB-Speichergeräte vom an den USB-Upstream-Anschluss des Monitors angeschlossenen Computer verwendet werden.</p>
	Show KVM Setup Guide (KVM-Eintr.-Anleit. anz.)	<p>Wählen Sie diese Option und folgen Sie den Schritten, wenn Sie mehrere Computer an den Monitor anschließen und ein Tastatur-und-Maus-Set verwenden möchten.</p>
	Audio & Webcam (Audio und Webcam)	<p>Verwenden Sie das Menü „Audioeinstellungen“, um die Audioeinstellungen anzupassen.</p> 
	Volume (Lautstärke)	<p>Ermöglicht das Erhöhen der Lautstärke des Lautsprechers. Bewegen Sie den Joystick nach oben und unten, um die Lautstärke von „0“ bis „100“ einzustellen.</p>
	Speaker & Microphone (Lautsprecher und Mikrofon)	<p>Wählen Sie „Aktivieren“ für die Lautsprecher- und Mikrofonfunktionen. Bewegen Sie den Joystick, um Lautsprecher oder Mikrofon stummzuschalten oder die Stummschaltung aufzuheben.</p>  <p>HINWEIS: Das Deaktivieren von „Lautsprecher & Mikrofon“ schaltet das gesamte Audiomodul aus. Lautstärke und Audioprofile werden ausgegraut.</p>

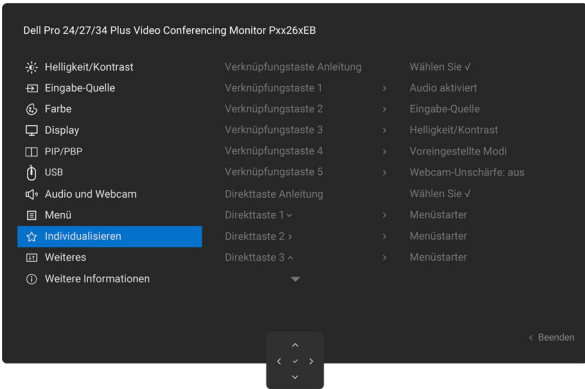
Symbol	Menü und Untermenüs	Beschreibung
	Webcam	Wählen Sie Aktivieren oder Deaktivieren der Webcam- und Präsenzsensorfunktion. <i>i</i> HINWEIS: Das Deaktivieren von „Webcam und Präsenzsensoren“ schaltet das gesamte Webcam-Modul aus; Webcam und Präsenzsensoren werden im System nicht angezeigt. Bewegen Sie die Kameraabdeckung nach links oder rechts, um sie zu verriegeln oder zu entriegeln.
	Mic Noise Cancellation (Mikrofon-Geräuschunterdrückung)	Nimmt die Stimme des Benutzers von vorne (0°) auf und reduziert Geräusche von den Seiten (±50°).
	Mikrofon Beamforming (Mikrofon-Beamforming)	<ul style="list-style-type: none"> • Wenn das Mikrofon-Beamforming eingeschaltet ist, beträgt der Erfassungswinkel des Mikrofons ±50°. • Wenn die Mikrofonstrahlformung deaktiviert ist, beträgt das Aufnahme-Sichtfeld des Mikrofons ±90°.
	Webcam Background Blur (Webcam-Hintergrundunschärfe)	Ermöglicht die Einstellung dieser Funktion auf: <ul style="list-style-type: none"> • Aus, Hintergrundunschärfe-Funktion aus. • Natürliche Unschärfe, Porträt klar und Hintergrund unscharf. • Privatsphäre-Unschärfe, Unscharfer Hintergrund.
	Background Blur Setting (Hintergrund Blur Einstellung)	Ermöglicht die Einstellung dieser Funktion auf: <ul style="list-style-type: none"> • Letzte Einstellung nicht speichern, Nicht die letzte Einstellung der Hintergrundunschärfe des Benutzers speichern. • Letzte verwendete Einstellung beibehalten, Speichert die zuletzt vom Benutzer gewählte Hintergrundunschärfe-Einstellung.
	Audio Profiles (Audioprofile)	Erweitern, um die verschiedenen Audioprofile anzuzeigen. <ul style="list-style-type: none"> • Sprachmodus, legt den Schwerpunkt auf Sprache, ideal für Sprach- und Videoanrufe. • Filmmodus betont Stimme und tiefe Frequenzen für ein intensiveres Videoerlebnis. • Spielmodus, der niedrige und hohe Frequenzen verstärkt, für ein verbessertes Raum- und Orientierungsempfinden beim Spielen. • Musikmodus bietet ein lineares EQ-Profil für eine originalgetreue Musikwiedergabe.
	Reset Audio & Webcam (Audio/Webcam rücks.)	Setzt alle Einstellungen im Menü Audio und Webcam auf die werkseitigen Voreinstellungen zurück.

Symbol	Menü und Untermenüs	Beschreibung
	Menu (Menü)	<p>Wählen Sie diese Option, um die Einstellungen des OSD anzupassen, wie z. B. die Sprachen des OSD, die Dauer, wie lange das Menü auf dem Bildschirm angezeigt wird, und so weiter.</p> 
	Language (Sprache)	Wählen Sie eine der acht Sprachen für die OSD-Anzeige aus: Englisch, Spanisch, Französisch, Deutsch, Brasilianisches Portugiesisch, Russisch, Vereinfachtes Chinesisch oder Japanisch.
	Rotation (Drehung) (Nur P2426HEB/ P2726DEB)	<p>Dreht das OSD um 0/90/270 Grad.</p> <p>Sie können den Joystick jedes Mal drücken, um zu drehen.</p>
	Transparency (Transparenz)	Wählen Sie diese Option, um die Menütransparenz zu ändern, indem Sie den Joystick nach oben oder nach unten bewegen (Bereich: 0–100).
	Timer	<p>OSD-Haltezeit: Legt fest, wie lange das OSD nach dem Drücken einer Taste aktiv bleibt.</p> <p>Bewegen Sie den Joystick, um den Schieberegler in Ein-Sekunden-Schritten von 5 bis 60 Sekunden einzustellen.</p>
	Lock (Sperre)	<p>Das Sperren der Steuertasten verhindert unbefugten Zugriff und versehentliches Aktivieren, insbesondere bei Multi-Monitor-Konfigurationen.</p>  <ul style="list-style-type: none"> • Menü Tasten: Zum Sperren der Menütasten über das OSD. • Ein-/Austaste: Zum Sperren der Ein-/Aus-Taste über das OSD. • Menü + Ein/Aus Tasten: Über das OSD können die Menü- und Ein-/Ausschalttasten gesperrt werden. • Deaktiviert: Bewegen Sie den Joystick nach links und halten Sie ihn 4 Sekunden lang in dieser Position.
	Reset Menu (Menü zurücks.)	<p>Setzt alle Einstellungen im Menü auf die Werkseinstellungen zurück.</p> <p>Drücken Sie den Joystick, um die Auswahl zu bestätigen.</p>

Symbol	Menü und Untermenüs	Beschreibung
	Personalize (Individualisieren)	Wählen Sie diese Option, um die OSD-Einstellungen wie die Schnelltaste-Einstellungen , Direkttaste-Einstellungen usw. anzupassen. 
	Shortcut Keys Guide (Verknüpfungstaste Anleitung)	Mit dieser Option können Sie ganz einfach bis zu fünf Shortcut-Tasten festlegen. Und enthält die Einführung der Schnelltaste Einstellungen.
	Shortcut Key 1 (Verknüpfungstaste 1)	Ermöglicht es Ihnen, eine Funktion aus der bereitgestellten Liste auszuwählen und als Schnelltaste festzulegen. Drücken Sie die Joystick-Taste, um die Auswahl zu bestätigen.
	Shortcut Key 2 (Verknüpfungstaste 2)	
	Shortcut Key 3 (Verknüpfungstaste 3)	
	Shortcut Key 4 (Verknüpfungstaste 4)	
	Shortcut Key 5 (Verknüpfungstaste 5)	
	Direct Key Guide (Direkttaste Anleitung)	Wählen Sie aus und folgen Sie den Anweisungen auf dem Bildschirm, um Ihre bevorzugten Funktionen den 4-Richtungs-Bewegungen der Joystick-Taste zuzuordnen.
	Direct Key 1 (Direkttaste 1) ▾	Ermöglicht es Ihnen, eine Funktion aus der bereitgestellten Liste auszuwählen und als Direkttaste festzulegen. Drücken Sie die Joystick-Taste, um die Auswahl zu bestätigen.
	Direct Key 2 (Direkttaste 2) ▸	
	Direct Key 3 (Direkttaste 3) ▲	
	Direct Key 4 (Direkttaste 4) ◀	
	Power LED (Betriebs-LED)	Ermöglicht es Ihnen, den Zustand der Power-Leuchte einzustellen, um Energie zu sparen.
	USB-C Charging  90 W (USB-C-Laden  90 W)	Ermöglicht Ihnen, die USB-C-Laden  90 W Ladefunktion im Aus-Modus des Monitors zu aktivieren oder zu deaktivieren. i HINWEIS: Wenn diese Funktion aktiviert ist, können Sie Ihren Laptop oder mobile Geräte über das USB-C-Kabel aufladen, auch wenn der Monitor ausgeschaltet ist.
	Other USB Charging (Andere USB-Aufladung)	Ermöglicht es Ihnen, die Funktion Andere USB-Aufladung im Standby-Modus des Monitors zu aktivieren oder zu deaktivieren. i HINWEIS: Wenn diese Funktion aktiviert ist, können Sie Ihr Mobiltelefon über das USB Type-A-Kabel aufladen, selbst wenn der Monitor im Standby-Modus ist.
	Fast Wakeup (Schnelles Aufwachen)	Beschleunigung der Erholungszeit aus dem Ruhemodus.
	Reset Personalization (Personalisieren zurücksetzen)	Setzt alle Einstellungen im Menü Individualisieren auf die werkseitig voreingestellten Werte zurück. Drücken Sie den Joystick, um die Auswahl zu bestätigen.

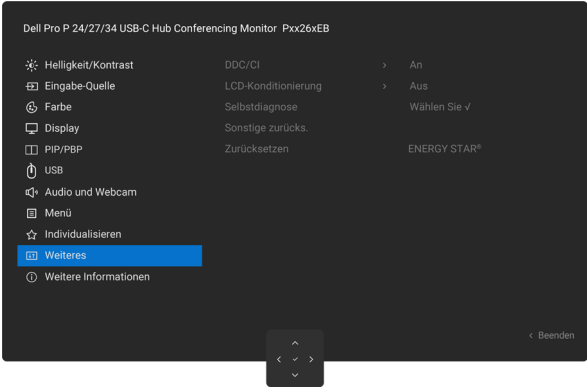
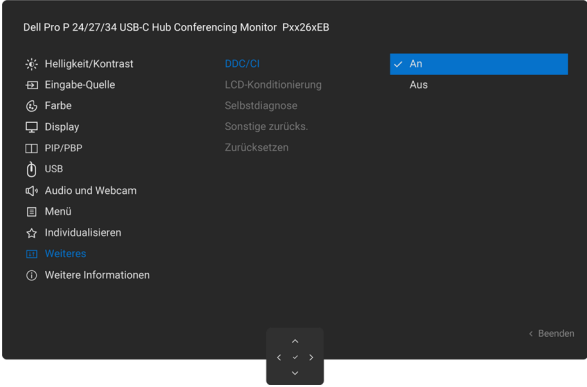
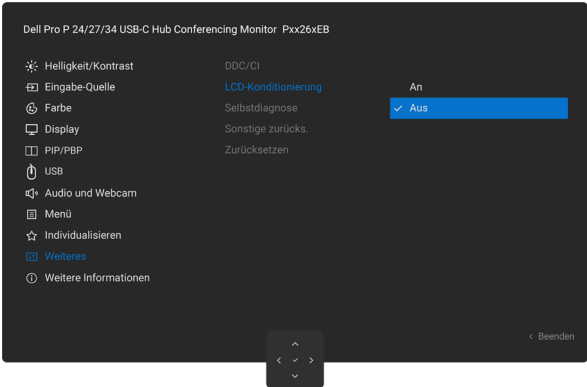
Symbol	Menü und Untermenüs	Beschreibung
	Others (Weiteres)	<p>Wählen Sie diese Option, um die OSD-Einstellungen wie DDC/CI, LCD-Konditionierung und so weiter anzupassen.</p> 
	DDC/CI	<p>Display Data Channel/Command Interface (DDC/CI) ermöglicht es, die Parameter Ihres Monitors (Helligkeit, Farbton usw.) über die Software auf Ihrem Computer anzupassen. Sie können diese Funktion deaktivieren, indem Sie Aus wählen. Aktivieren Sie diese Funktion für das beste Benutzererlebnis und eine optimale Leistung Ihres Monitors.</p> 
	LCD Conditioning (LCD-Konditionierung)	<p>Hilft, kleinere Fälle von Bildhalteeffekten zu reduzieren. Je nach Grad der Bildbeibehaltung kann die Ausführung des Programms einige Zeit in Anspruch nehmen. Sie können diese Funktion aktivieren, indem Sie Ein wählen.</p> 
	Self-Diagnostic (Selbstdiagnose)	<p>Verwenden Sie diese Option, um die integrierte Diagnose auszuführen, siehe Integrierte Diagnose.</p>
	Reset Others (Sonstige zurücks.)	<p>Setzt alle Einstellungen im Menü Weiteres auf die Werkseinstellungen zurück. Drücken Sie den Joystick, um die Auswahl zu bestätigen.</p>
	Factory Reset (Zurücksetzen)	<p>Stellt alle Voreinstellungen auf die werkseitigen Standardwerte zurück. Dies sind auch die Einstellungen für ENERGY STAR-Tests.</p>

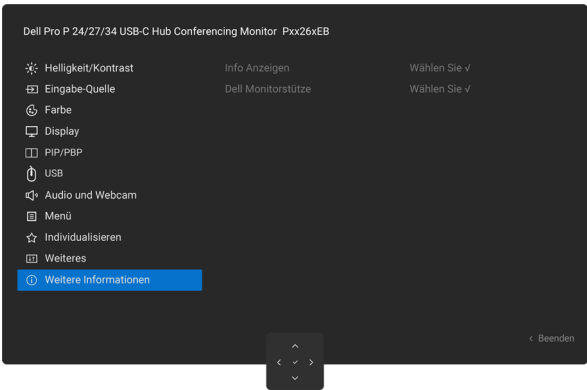
Symbol	Menü und Untermenüs	Beschreibung
	More Information (Weitere Informationen)	Wählen Sie diese Option für Anzeigeeinformationen und Dell Monitor-Support. 
	Display Info (Info Anzeigen)	Zeigt die aktuellen Einstellungen des Monitors an. Drücken Sie den Joystick, um die Auswahl zu bestätigen.
	Dell Monitor Support (Dell Monitorstütze)	Scannen Sie mit Ihrem Smartphone den QR-Code, um auf die allgemeinen Supportmaterialien für Ihren Monitor zuzugreifen.

Sperren der Bedienungstasten

Sie können die Bedientasten an der Vorderseite des Monitors sperren, um den Zugriff auf das OSD-Menü und/oder die Ein-/Austaste zu verhindern.

1. Bewegen und halten Sie den Joystick etwa 4 Sekunden lang nach oben oder unten oder nach links oder rechts, bis ein Pop-up-Menü angezeigt wird.







Abbildung 66. Die Meldung zum Sperren der Steuertasten

2. Bewegen Sie den Joystick, um eine der folgenden Optionen auszuwählen:
 -  : Die OSD-Menüeinstellungen sind gesperrt und nicht zugänglich.
 -  : Die Ein-/Austaste ist gesperrt.
 -  : Die OSD-Menüeinstellungen sind nicht zugänglich, und die Ein-/Austaste ist gesperrt.

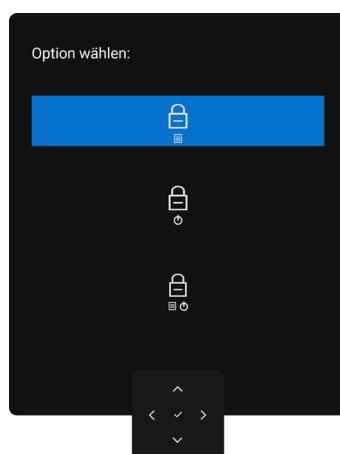
3. Drücken Sie den Joystick, um die Konfiguration zu bestätigen.

Zum Entsperren halten Sie den Joystick etwa 4 Sekunden lang nach vorne/hinten/links/rechts gedrückt, bis ein Menü auf dem Bildschirm erscheint, und wählen Sie dann , um zu entsperren und das Menü zu schließen.

Ersteinrichtung

Wählen Sie im Menüpunkt Andere die OSD-Option **Werkseinstellungen zurücksetzen**, erscheint die folgende Meldung:



Abbildung 67. Warnmeldung zur Rücksetzung auf Werkseinstellungen

Wenn Sie **Ja** auswählen, um die Standardeinstellungen zurückzusetzen, wird die folgende Meldung angezeigt:



Abbildung 68. Auf Standardeinstellungen zurücksetzen

OSD-Warnmeldungen

Wenn der Monitor einen bestimmten Auflösungsmodus nicht unterstützt, können Sie die folgende Meldung sehen:

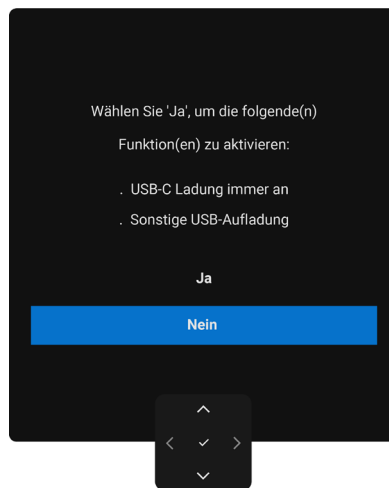

Abbildung 69. Unterstützt einen bestimmten Auflösungsmodus nicht

Dies bedeutet, dass der Monitor nicht mit dem Signal, das er vom Computer empfängt, synchronisieren kann. Siehe [Spezifikationen des Monitors](#) für die von diesem Monitor adressierbaren horizontalen und vertikalen Frequenzbereiche.

ⓘ HINWEIS: Empfohlener Modus ist **1920 x 1080 (P2426HEB)/2560 x 1440 (P2726DEB)/3440 x 1440 (P3426WEB)**.

Bevor die Funktion DDC/CI deaktiviert wird, sehen Sie folgende Meldung:

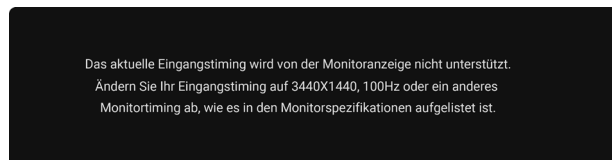

Abbildung 70. DDC/CI-Warnmeldung

Wenn der Monitor in den **Standby-Modus** wechselt, wird die folgende Meldung angezeigt:

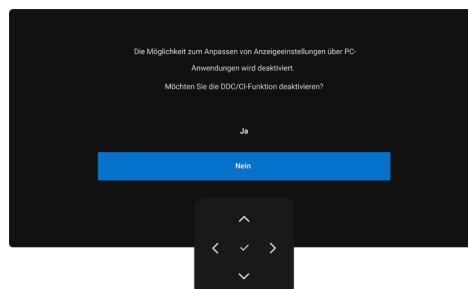

Abbildung 71. Warnmeldung im Standby-Modus

Aktivieren Sie den Computer und wecken Sie den Monitor, um auf das zuzugreifen [Verwendung des Bildschirmmenüs \(OSD\)](#).

Wenn Sie eine andere Taste als die Ein-/Austaste drücken, erscheint je nach ausgewähltem Eingang die folgende Meldung appears:

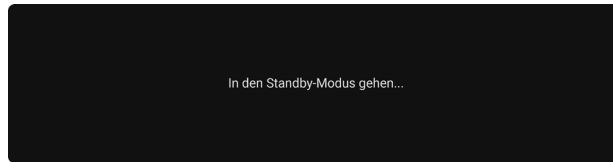

Abbildung 72. Warnmeldung beim Aufwachen des Monitors

Eine Meldung wird angezeigt, während das Kabel, das den DP-Alternativmodus unterstützt, unter den folgenden Bedingungen mit dem Monitor verbunden ist:

- Wenn Autoauswahl für **USB-C** auf **Aufforderung bei mehreren Eingängen** eingestellt ist.
- Wenn das **USB-C**-Kabel an den Monitor angeschlossen ist.

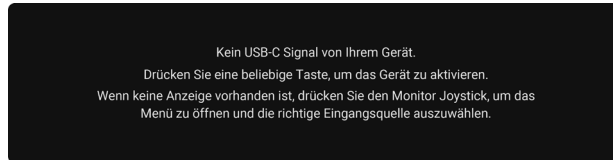

Abbildung 73. Automatische Auswahl für USB-C Warnmeldung

Wenn der Monitor mit zwei oder mehr Anschlüssen verbunden ist, schaltet er auf den nächsten Anschluss mit Signal um, wenn die **Auto** Eingangsquelle ausgewählt wird.

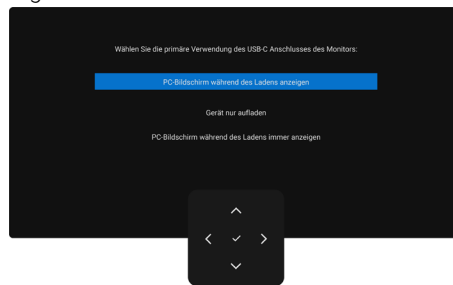

Abbildung 74. OSD-Automatische Auswahl für USB-C

Wenn Sie OSD-Elemente von **Ein im Standby-Modus** in der Funktion **Personalisieren** auswählen, wird die folgende Meldung angezeigt:

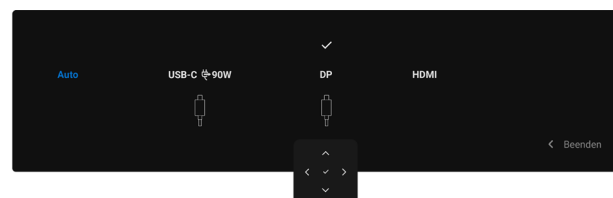

Abbildung 75. Warnmeldung im Standby-Modus ausschalten

Wenn Sie die **Helligkeit** über den Standardwert von 75 % hinaus einstellen, erscheint die folgende Meldung:

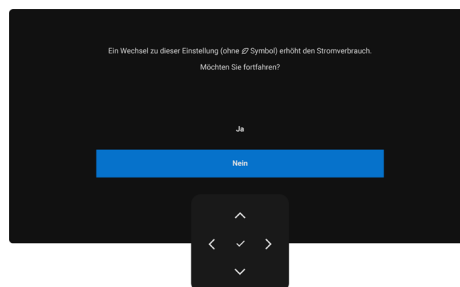

Abbildung 76. Energiewarnmeldung

- Wenn Sie **Ja** wählen, wird die Strommeldung nur einmal angezeigt.
- Wenn Sie **Nein** wählen, wird die Warnmeldung erneut angezeigt.
- Die Energiewarnung erscheint nur dann wieder, wenn Sie eine **Werksrückstellung** im OSD-Menü durchführen.

Wenn entweder der DP-, HDMI- oder USB-C-Eingang ausgewählt ist und das entsprechende Kabel nicht angeschlossen ist, wird ein Dialogfeld angezeigt.

HINWEIS: Die Meldung kann je nach ausgewähltem Eingangssignal leicht variieren.

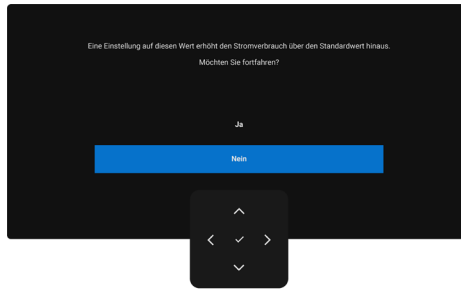

Abbildung 77. Warnmeldung: DP-Kabel nicht angeschlossen

oder

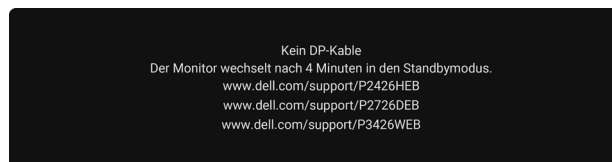

Abbildung 78. Warnmeldung: HDMI-Kabel getrennt

oder

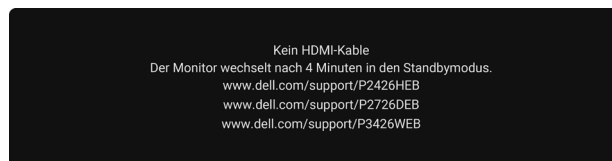

Abbildung 79. Warnmeldung bei nicht angeschlossenem USB-C-Kabel

Wenn das Upstream-Kabel USB nicht angeschlossen ist und Sie die Teams-/Hookswitch-/Stummschaltungstaste drücken, erscheint die folgende Meldung:



Abbildung 80. Warnmeldung zur Aktivierung der Teams-/Hookswitch-/Stummschalt-Taste

HINWEIS: Damit die Tasten für Teams/Hookswitch/Leiser/Lauter/Stummschaltung funktionieren, müssen Sie das USB-Upstream-Kabel (USB Type-A auf Type-C oder USB-C auf C) vom PC zum Monitor anschließen.

Siehe [Problemebehebung](#) für weitere Informationen.

Einstellung der maximalen Auflösung

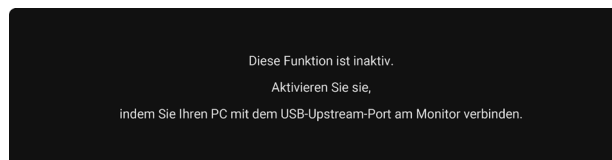
HINWEIS: Die Schritte können je nach Ihrer Windows-Version leicht variieren.

So stellen Sie die maximale Auflösung für den Monitor ein:

Unter Windows 10 und Windows 11:

1. Klicken Sie mit der rechten Maustaste auf den Arbeitsplatz und dann auf **Bildschirmeinstellungen**.
2. Wenn Sie mehr als einen Monitor angeschlossen haben, stellen Sie sicher, dass Sie **P2426HEB/P2726DEB/P3426WEB** auswählen.
3. Klicken Sie auf die Dropdown-Liste **Bildschirmauflösung** und wählen Sie **1920 x 1080 (P2426HEB)/2560 x 1440 (P2726DEB)/3440 x 1440 (P3426WEB)**.
4. Klicken Sie auf **Änderungen beibehalten**.

Wenn Sie **1920 x 1080 (P2426HEB)/2560 x 1440 (P2726DEB)/3440 x 1440 (P3426WEB)** nicht als Option sehen, müssen Sie Ihren Grafiktreiber auf die neueste Version aktualisieren. Gehen Sie je nach Computer dazu wie folgt vor:

Wenn Sie einen Dell-Desktop oder -Laptop haben:

- Besuchen Sie die [Dell Support-Website](#), geben Sie Ihr Service-Tag ein und laden Sie den neuesten Treiber für Ihre Grafikkarte herunter.

Wenn Sie einen Computer (Laptop oder Desktop) verwenden, der nicht von Dell stammt:

- Rufen Sie die Support-Seite für Ihren nicht von Dell stammenden Computer auf und laden Sie den aktuellen Grafikkartentreiber herunter.
- Rufen Sie die Website der Grafikkarte auf und laden Sie den aktuellen Grafikkartentreiber herunter.

Windows Hello einrichten

In Windows® 10/Windows® 11:

Klicken Sie im Windows-Startmenü auf **Einstellungen**.



Abbildung 81. Klicken Sie auf Einstellungen.

Klicken Sie auf **Konten**.

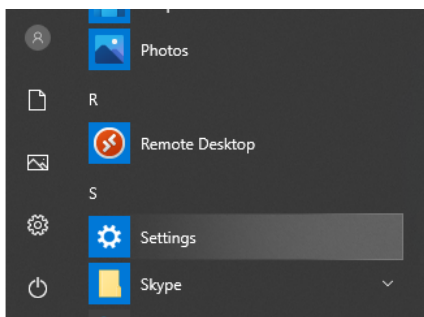

Abbildung 82. Klicken Sie auf Konten.

Klicken Sie auf **Anmeldeoptionen**. Sie müssen eine PIN einrichten, bevor Sie sich für Windows Hello registrieren können.

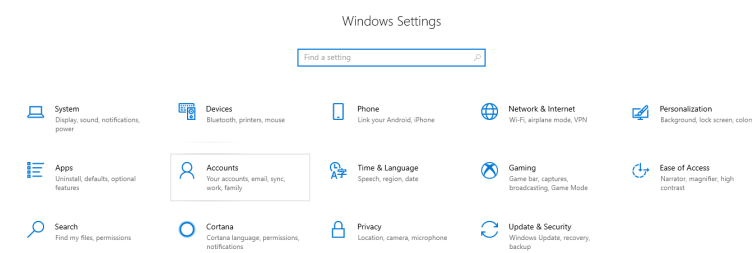

Abbildung 83. Klicken Sie auf Anmeldeoptionen.

Klicken Sie unter **PIN** auf **Hinzufügen**, um **PIN einrichten** aufzurufen. Geben Sie die neue PIN ein und bestätigen Sie die PIN, und klicken Sie dann auf **OK**.

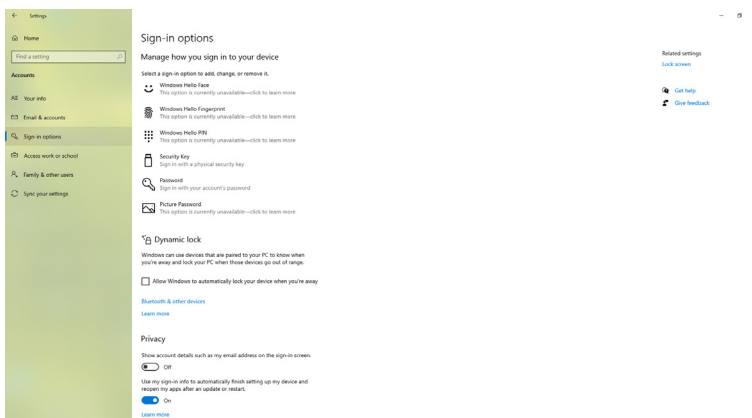

Abbildung 84. PIN einrichten

Sobald Sie dies erledigt haben, werden die Optionen zur Einrichtung von Windows Hello freigeschaltet. Klicken Sie unter **Windows Hello** auf **Einrichten**, um zur **Windows Hello-Einrichtung** zu gelangen.

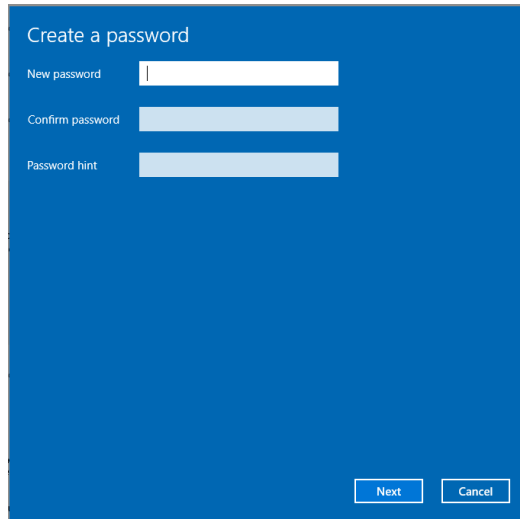

Abbildung 85. Windows Hello-Einrichtung Einstellungen

Die folgende Meldung wird angezeigt, klicken Sie auf **Loslegen**.

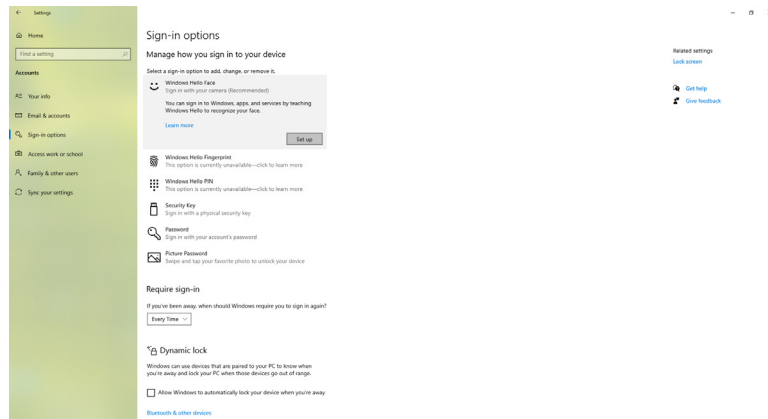

Abbildung 86. Klicken Sie auf „Loslegen“

Schauen Sie weiterhin direkt auf Ihren Bildschirm und positionieren Sie sich so, dass sich Ihr Gesicht in der Mitte des auf dem Bildschirm angezeigten Rahmens befindet. Die Webcam erkennt anschließend Ihr Gesicht.

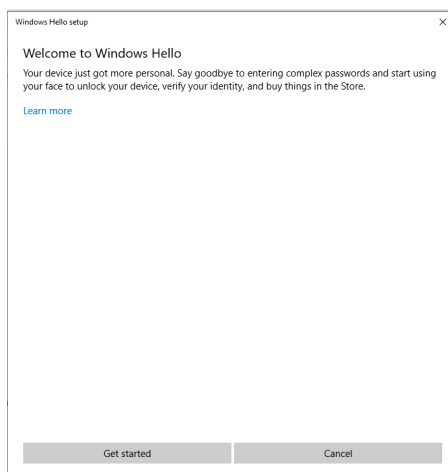

Abbildung 87. Schauen Sie weiterhin direkt auf Ihren Bildschirm.

Wenn die folgende Meldung angezeigt wird, klicken Sie auf **Schließen**, um die **Windows Hello-Einrichtung** zu beenden.

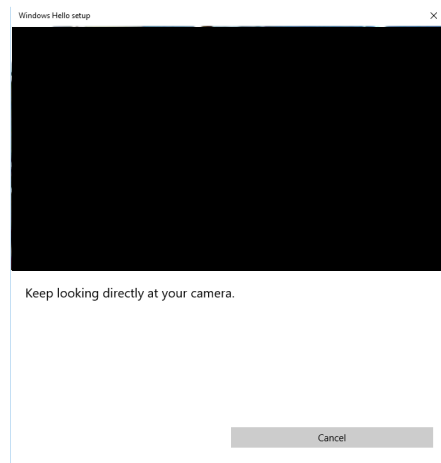

Abbildung 88. Klicken Sie auf „Schließen“, um die Windows Hello-Einrichtung zu beenden.

Nachdem Sie die Einrichtung abgeschlossen haben, haben Sie eine weitere Möglichkeit, die Erkennung zu verbessern. Klicken Sie auf **Erkennung verbessern**, falls erforderlich.

Einrichten der Monitor-Webcam als Standardeinstellung im Betriebssystem

Bei Verwendung eines Notebooks mit integrierter Webcam zur Verbindung mit diesem Monitor können Sie im Geräte-Manager sowohl die integrierte Webcam des Notebooks als auch die Webcam des Monitors finden. Normalerweise sind sie aktiviert, und die Standardeinstellung verwendet die im Notebook integrierte Webcam.

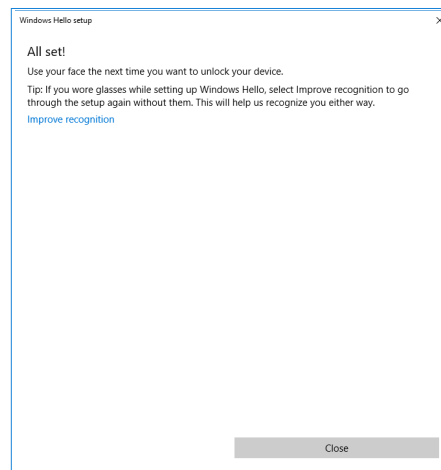

Abbildung 89. Geräte-Manager-Schnittstelle.

Wenn Sie die Monitor-Webcam als Standardeinstellung einrichten möchten, müssen Sie die im Notebook integrierte Webcam deaktivieren. Um die im Notebook integrierte Webcam zu identifizieren und zu deaktivieren, befolgen Sie bitte die folgenden Anweisungen:

Klicken Sie mit der rechten Maustaste auf **DELL P2426HEB Webcam/DELL P2726DEB Webcam/DELL P3426WEB Webcam** und wählen Sie **Eigenschaften**, um die **Eigenschaften der DELL P2426HEB Webcam/DELL P2726DEB Webcam/DELL P3426WEB Webcam** zu öffnen.

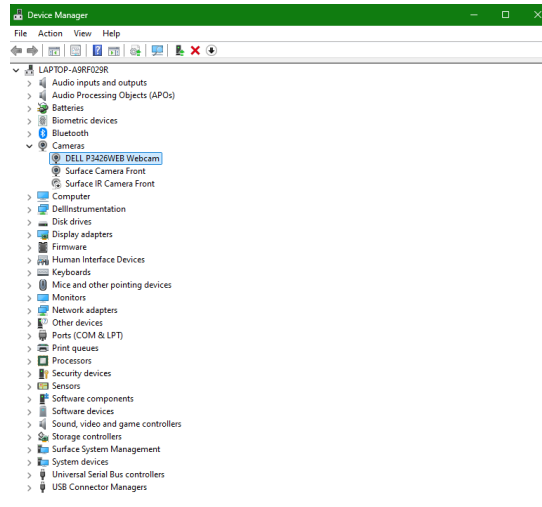

Abbildung 90. Klicken Sie mit der rechten Maustaste auf die Webcam-Eigenschaften des Monitors.

Klicken Sie auf **Details > Eigenschaften** und wählen Sie **Hardware-IDs** aus.

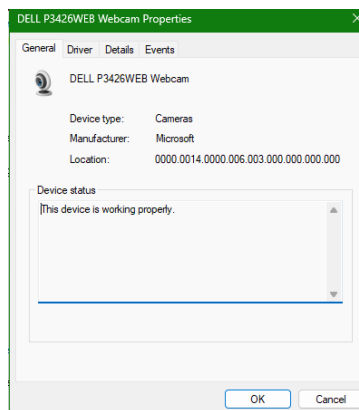
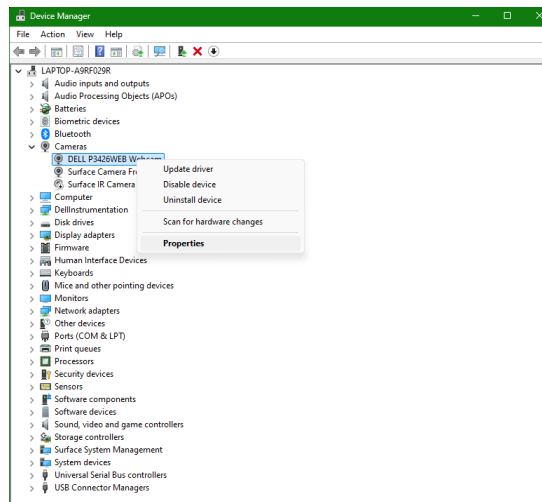

Abbildung 91. Klicken Sie auf **Details > Eigenschaften** und wählen Sie **Hardware-IDs** aus.

Der **Wert** zeigt die detaillierten Hardware-IDs dieser **Dell P2426HEB Webcam/Dell P2726DEB Webcam/Dell P3426WEB Webcam**. Die Hardware-IDs der im Notebook eingebauten Webcam und der Monitor-Webcam sind unterschiedlich. Für P2426HEB/P2726DEB/ P3426WEB werden die Hardware-IDs der Monitor-Webcam wie folgt angezeigt:

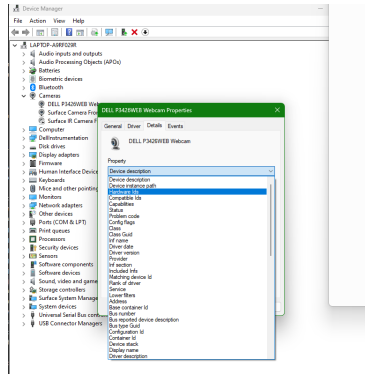

Abbildung 92. Hardware-IDs der Monitor-Webcam.

Klicken Sie mit der rechten Maustaste auf die Webcam von **Computer oder Notebook**, bei der die Hardware-IDs unterschiedlich sind, und klicken Sie dann auf **Deaktivieren**.

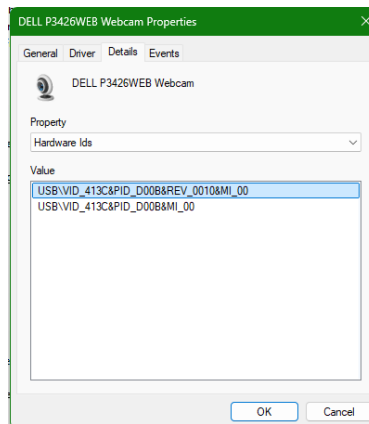

Abbildung 93. Deaktivieren Sie die Webcam an Ihrem Computer oder Notebook.

Die folgende Meldung wird angezeigt:

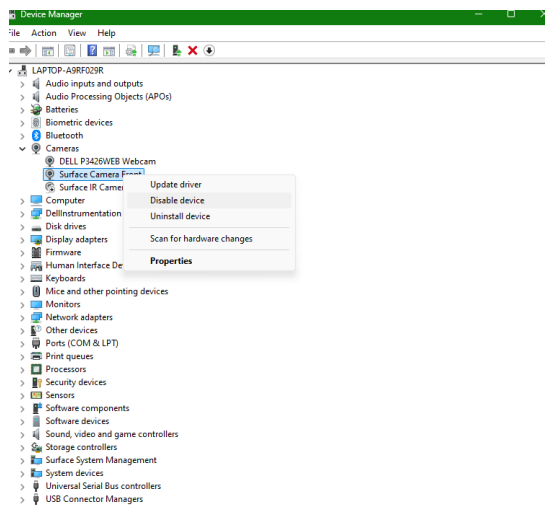

Abbildung 94. Warnmeldung des Geräts deaktivieren

Klicken Sie auf Ja. Die Notebook-Webcam ist jetzt deaktiviert und die Monitor-Webcam wird als Standardeinstellung verwendet. Starten Sie das Notebook neu.

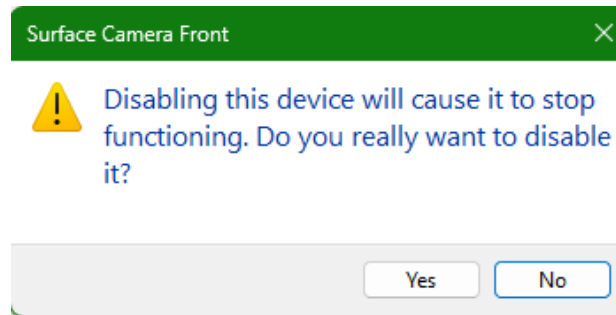

Abbildung 95. Die Monitor-Webcam wird als Standard festgelegt.

Einrichten des Monitors als Standardlautsprecher im Betriebssystem

Wenn Ihr Computer mehrere Lautsprecher angeschlossen hat und Sie den Monitor-Lautsprecher als Standardgerät festlegen möchten, befolgen Sie bitte die folgenden Anweisungen:

Rechtsklicken Sie auf **Lautstärke** im Benachrichtigungsbereich der Windows-Taskleiste.

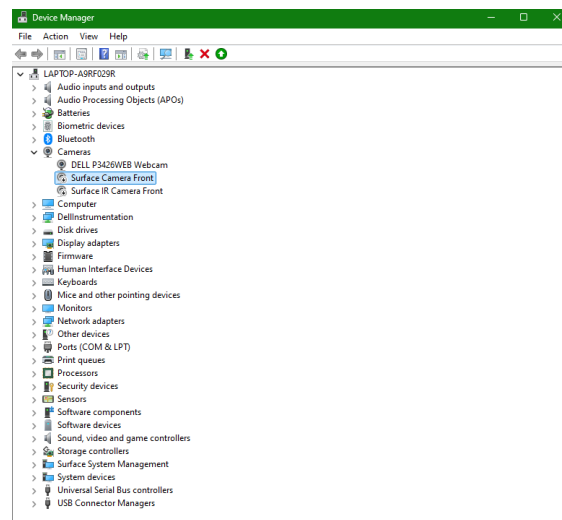

Abbildung 96. Rechtsklicken Sie auf das Lautstärkesymbol.

Klicken Sie auf **Wiedergabegeräte**, um die **Sound**-Einstellungen zu öffnen.



Abbildung 97. Klicken Sie auf Wiedergabegeräte.

Wenn nur das HDMI- oder DP-Kabel vom Monitor zum Computer angeschlossen ist, wird im Einstellungsmenü **Sound** nur ein Lautsprecher mit dem Namen **DELL P2426HEB/P2726DEB/P3426WEB** vom Monitor angezeigt.

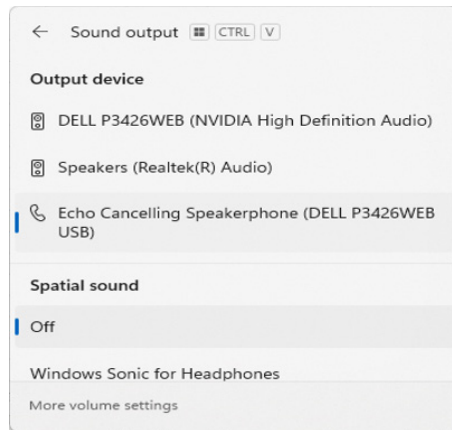

Abbildung 98. Soundeinstellungs-Schnittstelle

Klicken Sie auf **DELL P2426HEB/P2726DEB/P3426WEB** und dann auf **Als Standard festlegen**, der Monitorlautsprecher wird als Standardeinstellung verwendet.

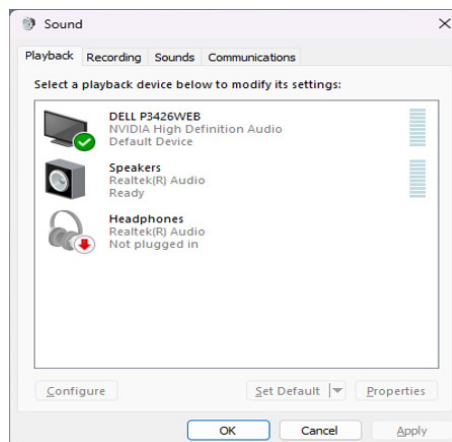

Abbildung 99. Legen Sie den Monitorlautsprecher als Standard fest.

Klicken Sie auf **OK**, um die **Sound**-Einstellung zu verlassen.

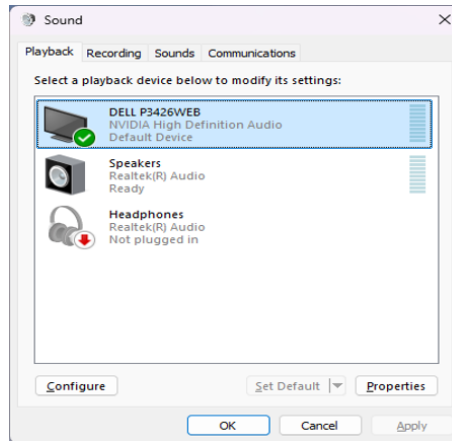

Abbildung 100. Klicken Sie auf **OK**, um die **Sound**-Einstellung zu verlassen.

Wenn das USB-Kabel und das HDMI- oder DP-Kabel vom Monitor zum Computer verbunden sind, werden im Einstellungsmenü **Sound** zwei Audio-Pfade mit den Namen **DELL P2426HEB/P2726DEB/P3426WEB** und **Echo Cancelling Speakerphone (P2426HEB/P2726DEB/P3426WEB)** vom Monitor angezeigt. Der **P2426HEB/P2726DEB/P3426WEB** Monitor zeigt Optionen für zwei im Monitor unterstützte Audiopfade an.

- Der Audiopfad **Echo Cancelling Speakerphone** überträgt Audiostreams über USB. Dies erfolgt entweder über ein USB-C-zu-USB-C-Kabel oder über ein USB-Typ-A-zu-Typ-B-Kabel. Da der Mikrofonpfad vom Monitor über USB zum PC übertragen wird, ist diese Auswahl für VoIP-/UC-Konferenzanwendungen erforderlich. Audioaufnahme und -wiedergabe funktionieren bei dieser Auswahl.
- **DELL P2426HEB/P2726DEB/P3426WEB** Die Audioverbindung ist der Pfad, über den Audiosignale im HDMI/DP-Alternativ-Modus übertragen werden. Unter dieser Auswahl wird keine Mikrofonunterstützung bereitgestellt. Diese Auswahl ist nur für die Audiowiedergabe geeignet.

Die Audio-Wiedergabeleistung ist auf beiden Audiopfaden gleich. Für UC-Konferenzanwendungen empfiehlt Dell Technologies die Auswahl des standardmäßigen Audiopfads Echo Cancelling Speakerphone.

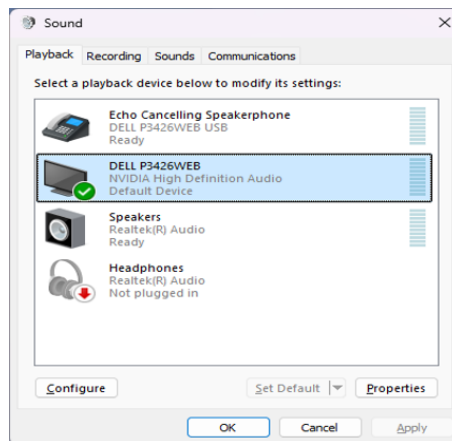
i HINWEIS: Wenn Sie den Audio-Pfad Dell P2426HEB/P2726DEB/P3426WEB auswählen, stellen Sie sicher, dass die Lautstärke des Echo Cancelling Lautsprechers auf mittel oder hoch eingestellt ist, da sonst die maximale Lautstärke des Dell P2426HEB/P2726DEB/P3426WEB aufgrund der Begrenzung durch die Lautstärke des Echo Cancelling Speakerphone leise klingen kann. Beispielsweise kann es vorkommen, dass bei einer Lautstärke des Echo Cancelling Speakerphone von 50 % und einer Lautstärkeeinstellung des Dell P2426HEB/P2726DEB/P3426WEB von 100 % der Schallpegel auf beiden Geräten gleich ist.

Verwendungszweck von Monitorlautsprecher und Mikrofon

Audiopfadauswahl	Unterstützter Anwendungsfall	
		Nehmen Sie an einer Videokonferenz teil und sprechen Sie in das Mikrofon des Monitors
Echo Cancelling Speakerphone	✓	✓
Dell P2426HEB/P2726DEB/P3426WEB		✓

Der Audiopfad **Echo Cancelling Speakerphone** über USB ist geeignet, wenn der Benutzer über das Mikrofon des Monitors sprechen möchte.

Der Audiopfad Echo Cancelling Speakerphone trägt dazu bei, das Auftreten von Echos während eines Konferenzgesprächs zu beseitigen oder zu reduzieren. Echo bezieht sich auf die unbeabsichtigte Reflexion der Stimme des Benutzers zurück zu ihm, was ein ablenkendes und unangenehmes Erlebnis verursachen kann. Sie können Ihre Stimme auch mit dem auf Ihrem Monitor verfügbaren Mikrofon aufnehmen. Der Audiopfad des **Echo Cancelling Speakerphone** ist ideal für Videokonferenzen mit der Microsoft Teams- oder Zoom-Anwendung.

Die **Dell P2426HEB/P2726DEB/P3426WEB**-Audio über den I2S-Pfad ist geeignet, wenn der Benutzer nur Wiedergabe-Audio/Musik/Video hören möchte und keine Anforderung besteht, zu sprechen oder die Stimme des Benutzers aufzuzeichnen.



Abbildung 101. Verwendungszweck von Monitorlautsprecher und Mikrofon

Problembehebung

⚠️ WARNUNG: Befolgen Sie die [Sicherheitshinweise](#), bevor Sie mit irgendeinem der in diesem Abschnitt beschriebenen Schritte beginnen.

Selbsttest

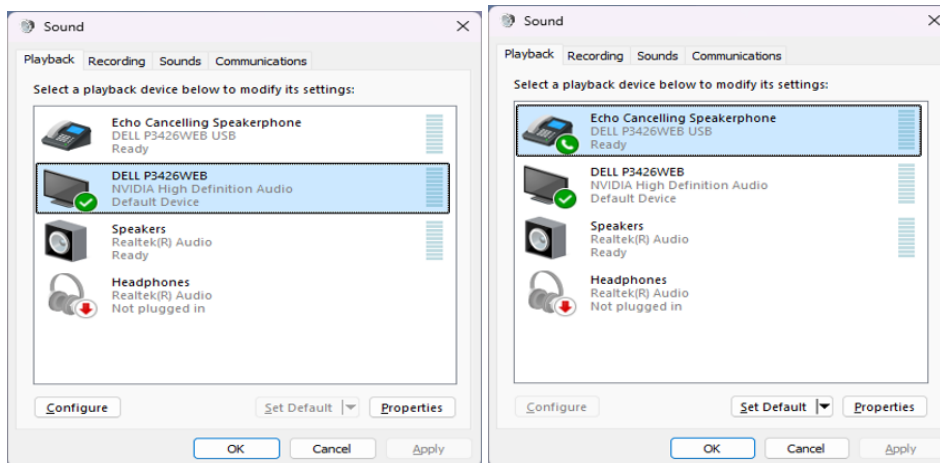
Ihr Monitor bietet eine Selbsttestfunktion, mit der Sie prüfen können, ob Ihr Monitor richtig funktioniert. Wenn Monitor und Computer richtig verbunden sind, der Monitorbildschirm aber dunkel bleibt, führen Sie anhand der folgenden Schritte den Monitorselbsttest aus:

1. Schalten Sie Ihren Computer und den Monitor aus.
2. Ziehen Sie das Videokabel von der Rückseite des Computers ab. Um einen ordnungsgemäßen Selbsttest zu gewährleisten, entfernen Sie alle digitalen und analogen Kabel von der Rückseite des Computers.
3. Schalten Sie den Monitor ein.

Wenn der Monitor kein Videosignal erkennen kann und ordnungsgemäß funktioniert, erscheint ein Dialogfeld auf dem Bildschirm (vor schwarzem Hintergrund). Im Selbsttestmodus bleibt die Power-LED weiß. Je nach ausgewähltem Eingang wird außerdem eines der angezeigten Dialogfelder kontinuierlich über den Bildschirm scrollen.



Abbildung 102. Warnmeldung: DP-Kabel nicht angeschlossen

4. Dieses Dialogfeld wird auch im Normalbetrieb angezeigt, wenn das Videokabel getrennt oder beschädigt ist.
5. Schalten Sie Ihren Monitor aus und schließen Sie das Videokabel wieder an; schalten Sie dann sowohl Ihren Computer als auch den Monitor ein.

Wenn Ihr Monitorbildschirm nach Durchführung der oben genannten Schritte weiterhin leer bleibt, zeigt dies an, dass der Monitor ordnungsgemäß funktioniert. Überprüfen Sie den Video-Controller und den Computer.

Integrierte Diagnose

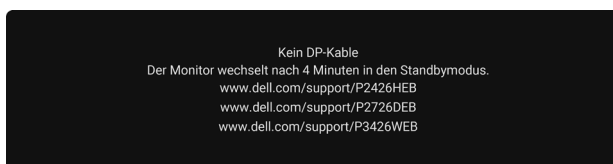
Ihr Monitor verfügt über ein integriertes Diagnosewerkzeug, das Ihnen dabei hilft festzustellen, ob die Bildschirmstörung auf ein Problem mit dem Monitor selbst oder mit Ihrem Computer und Ihrer Grafikkarte zurückzuführen ist.



Abbildung 103. Integrierte Diagnose

So führen Sie die integrierte Diagnose durch:

1. Stellen Sie sicher, dass der Bildschirm sauber ist (keine Staubpartikel auf der Oberfläche des Bildschirms).
2. Wählen Sie OSD-Elemente der Funktion **Selbstdiagnose** im Menü **Weiteres** aus.
3. Drücken Sie die Joystick-Taste, um die Diagnose zu starten. Ein grauer Bildschirm wird angezeigt.
4. Beobachten Sie, ob der Bildschirm irgendwelche Defekte oder Anomalien aufweist.
5. Bewegen Sie den Joystick erneut, bis ein roter Bildschirm angezeigt wird.
6. Beobachten Sie, ob der Bildschirm irgendwelche Defekte oder Anomalien aufweist.
7. Wiederholen Sie die Schritte 5 und 6, bis der Bildschirm grüne, blaue, schwarze und weiße Farben anzeigt. Notieren Sie alle Abnormalitäten oder Mängel.

Der Test ist abgeschlossen, wenn ein Textbildschirm angezeigt wird. Um zu beenden, den Joystick erneut betätigen.

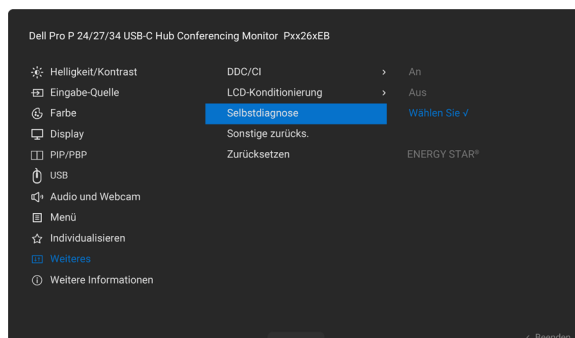
Wenn Sie bei der Verwendung des integrierten Diagnosewerkzeugs keine Bildschirmabweichungen feststellen, funktioniert der Monitor ordnungsgemäß. Überprüfen Sie die Video-Karte und den Computer.

Allgemeine Probleme

In der nachstehenden Tabelle finden Sie allgemeine Informationen zu häufig auftretenden Monitorproblemen und deren möglichen Lösungen:

Tabelle 48. Allgemeine Probleme

Allgemeine Symptome	Was Sie erleben	Mögliche Korrekturmaßnahmen
Kein Video/Betriebs-LED aus	Kein Bild	<ul style="list-style-type: none"> Versichern Sie sich, dass das Videokabel sowohl mit dem Monitor als auch dem Computer ordnungsgemäß verbunden ist und fest sitzt. Überprüfen Sie, ob die Netzsteckdose ordnungsgemäß Strom führt, indem Sie ein anderes Elektrogerät anschließen. Vergewissern Sie sich, dass Sie die Ein-/Austaste richtig gedrückt haben. Stellen Sie sicher, dass die richtige Eingangsquelle im Input Source (Eingabe-Quelle) Menü ausgewählt ist.
Nein Video/Betriebs-LED an	Kein Bild oder keine Helligkeit	<ul style="list-style-type: none"> Helligkeits- und Kontrastregler über das OSD erhöhen. Führen Sie einen Selbsttest des Monitors durch. Überprüfen Sie, ob Pins des Videokabelsteckers verbogen sind oder fehlen. Führen Sie den Integrierte Diagnose aus. Stellen Sie sicher, dass die richtige Eingangsquelle im Input Source (Eingabe-Quelle) Menü ausgewählt ist.
Nicht leuchtende Pixel	Der LCD-Bildschirm hat kleine schwarze Punkte in der Darstellung	<ul style="list-style-type: none"> Schalten Sie den Strom ein und aus. Ein Pixel, das dauerhaft ausgeschaltet bleibt, ist ein häufiger Defekt bei der LCD-Technologie. Weitere Informationen zur Qualitäts- und Pixelrichtlinie für Dell Monitore finden Sie unter Dell Display-Pixel-Richtlinien.
Permanent leuchtende Pixel	Der LCD-Bildschirm hat kleine hellleuchtende Punkte in der Darstellung	<ul style="list-style-type: none"> Schalten Sie den Strom ein und aus. Sich nicht ändernde Pixel sind ein bei der LCD-Technologie normal auftretender Fehler. Weitere Informationen zur Qualitäts- und Pixelrichtlinie für Dell Monitore finden Sie unter Dell Display-Pixel-Richtlinien.
Probleme mit der Helligkeit	Das Bild ist zu hell oder zu dunkel	<ul style="list-style-type: none"> Setzen Sie den Monitor auf die Werkseinstellungen zurück. Helligkeit und Kontrast über OSD einstellen.
Sicherheitsrelevante Probleme	Sichtbare Funken oder Rauch	<ul style="list-style-type: none"> Führen Sie keine Schritte zur Problembeseitigung durch. Setzen Sie sich umgehend mit Dell in Verbindung.
Sporadisch auftretende Probleme	Monitor stellt sporadisch den Betrieb ein	<ul style="list-style-type: none"> Versichern Sie sich, dass das Videokabel sowohl mit dem Monitor als auch dem Computer ordnungsgemäß verbunden ist und fest sitzt. Setzen Sie den Monitor auf die Werkseinstellungen zurück. Führen Sie einen Monitorselbsttest durch und untersuchen Sie, ob das sporadisch auftretende Problem auch während des Selbsttestes auftritt.
Fehlende Farbe	Im Bild fehlt eine Farbe	<ul style="list-style-type: none"> Führen Sie einen Monitor-Selbsttest durch. Versichern Sie sich, dass das Videokabel sowohl mit dem Monitor als auch dem Computer ordnungsgemäß verbunden ist und fest sitzt. Überprüfen Sie, ob Pins des Videokabelsteckers verbogen sind oder fehlen.
Falsche Farbe	Schlechte Bildfarbe	<ul style="list-style-type: none"> Probieren Sie verschiedene Voreingestellte Modi im Farb Einstellungs-OSD. Passen Sie den R/G/B-Wert unter Benutzerdefinierte Farbe im Farbmenü des OSD an. Ändern Sie das Eingangsfarbformat zu RGB oder YCbCr im Farb-Einstellungs-OSD. Führen Sie den Integrierte Diagnose aus.
Bildpersistenz durch ein statisches Bild, das lange Zeit auf dem Monitor angezeigt wird	Schwacher Schatten vom statischen Bild, das auf dem Bildschirm angezeigt wird, erscheint	<ul style="list-style-type: none"> Schalten Sie den Bildschirm nach einigen Minuten der Inaktivität aus. Dies kann über Windows-Energieoptionen oder Mac-Energiespareinstellung angepasst werden. Verwenden Sie alternativ einen sich dynamisch ändernden Bildschirmschoner.

Allgemeine Symptome	Was Sie erleben	Mögliche Korrekturmaßnahmen
Mikrofon/Webcam funktioniert nicht	<ul style="list-style-type: none"> • USB-Kabel nicht eingesteckt oder nicht die richtige USB-Quelle ausgewählt • Das Monitor-Mikrofon/die Webcam ist nicht als Standardgerät eingestellt. 	<ul style="list-style-type: none"> • Stecken Sie das USB-Kabel (Type A auf Type B oder Type C auf Type C) ein, und wenn Sie sowohl den USB-C-Anschluss als auch den USB-Type-B-Anschluss angeschlossen haben, wechseln Sie die USB-Quelle im OSD-Menü. • Wählen Sie das Monitor-Mikrofon/die Webcam als Standard auf der PC-Seite aus. • Berühren Sie die Mikrofontaste und stellen Sie sicher, dass die Mikrofon-Stummschaltungs-LED dunkel ist.

Produktspezifische Probleme

Tabelle 49. Produktspezifische Probleme

Produktspezifische Symptome	Was Sie erleben	Mögliche Korrekturmaßnahmen
Das Bildschirmbild ist zu klein	Das Bild ist zentriert auf dem Bildschirm, füllt jedoch nicht den gesamten Anzeigebereich aus	<ul style="list-style-type: none"> • Überprüfen Sie die Einstellung Seitenverhältnis im Display-Menü OSD. • Setzen Sie das Display auf die Werkseinstellungen zurück.
Der Monitor kann mit dem Joystick an der Rückseite des Monitors nicht eingestellt werden	Das OSD wird nicht auf dem Bildschirm eingeblendet	<ul style="list-style-type: none"> • Schalten Sie den Monitor aus, ziehen Sie das Stromkabel des Monitors ab, stecken Sie es wieder ein und schalten Sie dann den Monitor ein. • Überprüfen Sie, ob das OSD-Menü gesperrt ist. Falls ja, bewegen und halten Sie den Joystick nach oben, nach unten, nach links oder nach rechts Navigationstasten für 4 Sekunden, um die Sperre aufzuheben.
Kein Eingangssignal, wenn Benutzerbedienelemente gedrückt werden	Kein Bild; das LED-Licht ist weiß	<ul style="list-style-type: none"> • Überprüfen Sie die Signalquelle. Stellen Sie sicher, dass sich der Computer nicht im Energiesparmodus befindet, indem Sie die Maus bewegen oder eine Taste auf der Tastatur drücken. • Stellen Sie sicher, dass das Signalkabel fest angeschlossen ist. Falls erforderlich, trennen Sie das Kabel und schließen Sie es erneut an, um eine ordnungsgemäße Verbindung zu bestätigen. • Setzen Sie den Computer oder das Videowiedergabegerät zurück.
Das Bild füllt nicht den gesamten Bildschirm	Das Bild füllt entweder nicht die gesamte Höhe oder die gesamte Breite des Bildschirms	<ul style="list-style-type: none"> • Aufgrund verschiedener Videoformate (Seitenverhältnisse) von DVDs wird der Monitor möglicherweise im Vollbildmodus angezeigt. • Führen Sie die integrierte Diagnose aus.
Kein Bild bei Verwendung der DP-Verbindung zum Computer	Schwarzer Bildschirm	<ul style="list-style-type: none"> • Überprüfen Sie die DisplayPort (DP)-Zertifizierung (DP 1.1a oder DP 1.4) Ihrer Grafikkarte. Laden Sie den neuesten Grafikkartentreiber herunter und installieren Sie ihn. • Einige DP 1.1a Grafikkarten können DP 1.4 Monitore nicht unterstützen.
Nein Bild bei Verwendung einer USB-C-Verbindung zu Computer, Laptop usw	Schwarzer Bildschirm	<ul style="list-style-type: none"> • Überprüfen Sie, ob die USB-C-Schnittstelle des Geräts den DP Alternativmodus unterstützen kann. • Überprüfen Sie, ob das Gerät eine Stromversorgung von mehr als 90 W zum Laden benötigt. • Die USB-C-Schnittstelle des Geräts unterstützt den DP-Alternativmodus nicht. • Stellen Sie Windows auf den Projektionsmodus ein. • Stellen Sie sicher, dass das USB-C-Kabel nicht beschädigt ist.

Produktspezifische Symptome	Was Sie erleben	Mögliche Korrekturmaßnahmen
Kein Laden bei Verwendung einer USB-C-Verbindung zu Computer, Laptop und so weiter	Kein Laden	<ul style="list-style-type: none"> Überprüfen Sie, ob das Gerät eines der Ladeprofile 5 V/9 V/15 V/20 V unterstützen kann. Überprüfen Sie, ob der Laptop ein Netzteil mit mehr als 90 W benötigt. Wenn der Laptop ein Netzteil mit mehr als 90 W benötigt, kann er über die USB-C-Verbindung möglicherweise nicht aufgeladen werden. Stellen Sie sicher, dass Sie nur den von Dell zugelassenen Adapter oder den mit dem Produkt gelieferten Adapter verwenden. Stellen Sie sicher, dass das USB-C-Kabel nicht beschädigt ist.
Intermittierendes Laden bei Verwendung einer USB-C-Verbindung an einem Computer, Laptop und so weiter	Intermittierendes Laden	<ul style="list-style-type: none"> Prüfen Sie, ob die maximale Leistungsaufnahme des Geräts über 90 W liegt. Stellen Sie sicher, dass Sie nur den von Dell zugelassenen Adapter oder den mit dem Produkt gelieferten Adapter verwenden. Stellen Sie sicher, dass das USB-C-Kabel nicht beschädigt ist.
Kein Bild bei Verwendung von USB-C MST	Schwarzer Bildschirm oder zweites DUT ist nicht im Hauptmodus	<ul style="list-style-type: none"> USB-C-Eingang – Gehen Sie zum OSD-Menü. Überprüfen Sie unter Anzeigeeinformationen, ob die Linkrate HBR2 oder HBR3 ist. Wenn die Linkrate HBR2 ist, empfehlen wir, ein USB-C-zu-DP-Kabel zu verwenden, um MST zu aktivieren.
Keine Netzwerkverbindung	Netzwerkverbindung unterbrochen oder instabil	<ul style="list-style-type: none"> Schalten Sie die Ein-/Austaste nicht aus und wieder ein, wenn das Netzwerk verbunden ist; lassen Sie die Ein-/Austaste eingeschaltet.
Der LAN-Anschluss funktioniert nicht	Betriebssystemeinstellung oder Kabelverbindungsproblem	<ul style="list-style-type: none"> Stellen Sie sicher, dass Ihr Computer über das neueste BIOS und die aktuellsten Treiber verfügt. Stellen Sie sicher, dass der RealTek Ethernet-Controller im Windows-Geräte-Manager installiert ist. Wenn Ihr BIOS-Setup eine Option LAN/GBE Aktiviert/Deaktiviert enthält, stellen Sie sicher, dass sie auf Aktiviert eingestellt ist. Stellen Sie sicher, dass das Ethernet-Kabel sowohl am Monitor als auch am Hub/Router/Firewall fest angeschlossen ist. Überprüfen Sie die Status-LED am Ethernet-Kabel, um sicherzustellen, dass es verbunden ist. Wenn die LED nicht leuchtet, versuchen Sie, beide Enden des Kabels erneut zu verbinden. Schalten Sie zuerst den Computer aus und trennen Sie das USB-C-Kabel sowie das Netzkabel vom Monitor. Schalten Sie anschließend den Computer wieder ein und schließen Sie das Netzkabel des Monitors und das USB-C-Kabel wieder an.
Monitor-Tasten (Stummschalten/Leiser/Lauter/Gabelumschalter) funktionieren nicht mit der Microsoft Teams®-App	Monitor-Tasten (Stummschalten/Leiser/Lauter/Gabelumschalter) funktionieren in der Microsoft Teams®-App unter Chrome OS/Ubuntu nicht	<p>Verwenden Sie die Microsoft Teams®-App, um die folgenden Aufgaben auszuführen:</p> <ul style="list-style-type: none"> Anrufsymbol zum Annehmen/Beenden des Anrufs Leiser/Lauter einstellen Mikrofon stummschalten/Stummschaltung aufheben Video ein/aus
Headset mit Mikrofon (3,5-mm-Kombibuchse) funktioniert nicht mit der Stummschalttaste des Monitors	Headset mit Mikrofon (3,5-mm-Kombibuchse) funktioniert nicht mit der Stummschalttaste des Monitors	<ul style="list-style-type: none"> Verwenden Sie das Mikrofonsymbol der UC-App (z. B. Microsoft Teams, Zoom usw.), um das Mikrofon stummzuschalten/die Stummschaltung aufzuheben Wählen Sie den Audiopfad „Echo Cancelling Speakerphone“ in den „Soundeinstellungen“ der UC-Anwendung aus. Schließen Sie das USB-C-auf-USB-C-Kabel oder das USB-Type-A-auf-USB-Type-B-Kabel an.
Wenn die Lautstärketaste Leiser/Lauter oder die Stummschalttaste gedrückt wird, blinkt die LED nicht	Wenn entweder die Taste Lautstärke verringern/Lautstärke erhöhen oder die Taste Stumm gedrückt wird, blinkt die LED nicht, wenn nur HDMI oder DP angeschlossen ist	USB Type-A-auf-Type-B-Kabel anschließen

Produktspezifische Symptome	Was Sie erleben	Mögliche Korrekturmaßnahmen
Webcam oder Mikrofon funktioniert nicht	Webcam oder Mikrofon funktionieren nicht, wenn nur über HDMI oder DP verbunden	USB Type-A-auf-Type-B-Kabel anschließen
Der Ethernet-Anschluss (RJ45) kann keine Verbindung mit dem Internet herstellen	Der Ethernet-Anschluss (RJ45) kann unter Windows 10 / Windows 11 keine Verbindung mit dem Internet herstellen	Ändern Sie die Energiespareinstellung des LAN-Controllers von Aktivieren zu Deaktivieren
Kein Ton aus den Lautsprechern	Kein Ton aus den Lautsprechern, wenn Audio/Video auf Ihrem System abgespielt wird	<ul style="list-style-type: none"> • Stellen Sie sicher, dass Sie das Standard-Wiedergabegerät in Ihrem System als Echo Cancelling Speakerphone oder DELL P2426HEB/P2726DEB/P3426WEB eingestellt haben. • Schalten Sie den Monitor aus, ziehen Sie das Netzkabel des Monitors ab, stecken Sie es wieder ein und schalten Sie dann den Monitor ein. • Setzen Sie den Monitor auf die Werkseinstellungen zurück.
Lautstärke des Lautsprechers ist niedrig/lingt leise	Die Lautsprecherlautstärke ist niedrig bzw. der Ton klingt leise, wenn in den Audioeinstellungen als Lautsprecheroption Dell P2426HEB/P2726DEB/P3426WEB ausgewählt ist	<ul style="list-style-type: none"> • Erhöhen Sie die Lautsprecherlautstärke von DELL P2426HEB/P2726DEB/P3426WEB im Sound-Einstellungsmenü auf Maximum • Drücken Sie die Lauter-Taste, um die Lautstärke der Lautsprecher von Dell P2426HEB/P2726DEB/P3426WEB zu erhöhen • Wenn Sie den Audio-Pfad DELL P2426HEB/P2726DEB/P3426WEB auswählen, stellen Sie bitte sicher, dass die Lautstärke des Echo Cancelling Speakerphone auf mittel oder hoch eingestellt ist. Andernfalls kann die maximale Lautstärke des DELL P2426HEB/P2726DEB/P3426WEB aufgrund der Begrenzung durch die Lautstärke des Echo Cancelling Speakerphone leise klingen. Beispielsweise hat die Lautstärke des Echo Cancelling Speakerphones bei 50 % und die Lautstärke des DELL P2426HEB/P2726DEB/P3426WEB bei 100 % denselben Klangpegel wie erstere.
Kein Ton aus dem Lautsprecher	Kein Ton vom Lautsprecher des Monitors während eines Teams- oder Zoom-Anrufs.	<ul style="list-style-type: none"> • Wählen Sie im Teams-/Zoom-Anwendungspfad denselben Audiopfad wie in den Soundeinstellungen des Betriebssystems aus.
Die Lautstärketasten des Monitors sind nicht mit dem Betriebssystem synchronisiert	Das Drücken der Lauter-/Leiser-Tasten am Monitor erhöht oder verringert nicht die Lautstärke im Betriebssystem.	<ul style="list-style-type: none"> • Wählen Sie den Audiopfad „Echo Cancelling Speakerphone“ in den Soundeinstellungen des Betriebssystems Ihres Laptops aus. • Wählen Sie den Audiopfad „Echo Cancelling Speakerphone“ in der UC-Anwendung aus. • Schließen Sie das USB-C-auf-USB-C-Kabel oder das USB-Typ-A-auf-USB-Typ-B-Kabel an.
Webcam wird nicht erkannt	Webcam wird im Windows-Geräte-Manager nicht erkannt	<ul style="list-style-type: none"> • Stellen Sie sicher, dass das USB-Upstream-Kabel zwischen dem Monitor und dem Computer oder Notebook angeschlossen ist. • Stellen Sie sicher, dass der Webcam- & Präsenzsensoren im OSD auf Aktiviert eingestellt ist. • Schließen Sie das Upstream-Kabel USB erneut an den Computer oder das Notebook an.
	Die Webcam wird in der Dell Peripheral Manager-Software für Windows nicht erkannt	<ul style="list-style-type: none"> • Zur Unterstützung des P2426HEB/P2726DEB/P3426WEB Monitors verwenden Sie bitte die Dell Peripheral Manager Version 1.7.0 oder höher.
Webcam kann nicht verbunden werden/ Webcam getrennt	Monitor-Kamera konnte nicht erkannt werden/ Konnte nicht zur PC-Kamera zurückwechseln	<ul style="list-style-type: none"> • Setzen Sie den Monitor auf die Werkseinstellungen zurück. • Schalten Sie den Monitor aus, ziehen Sie das Netzkabel des Monitors ab, stecken Sie es wieder ein und schalten Sie dann den Monitor ein. • Wählen Sie die Monitor-Kamera erneut in den Kamera-/Videoeinstellungen Ihrer UC-Konferenzanwendung aus.

Produktspezifische Symptome	Was Sie erleben	Mögliche Korrekturmaßnahmen
Mikrofon ist stummgeschaltet	Mikrofon ist im Windows-Geräte-Manager stummgeschaltet	<ul style="list-style-type: none"> • Stellen Sie sicher, dass das USB-Upstream-Kabel zwischen dem Monitor und dem Computer oder Notebook angeschlossen ist. • Stellen Sie sicher, dass im OSD die Option „Mikrofon“ auf „Stummschaltung aufheben“ eingestellt ist. • Schließen Sie das Upstream-Kabel USB erneut an den Computer oder das Notebook an. • Stellen Sie sicher, dass das Mikrofon am Monitor aktiviert/nicht stummgeschaltet ist. Wenn die LED für das Mikrofon-Stummschalten statisch rot leuchtet (zeigt an, dass das Mikrofon stummgeschaltet ist), drücken Sie die Mikrofontaste, um das Mikrofon wieder einzuschalten (Stummschaltung aufzuheben). • Stellen Sie sicher, dass das Mikrofon des Monitors in den Einstellungen der UC-Anwendung ausgewählt und aktiviert/entstummt ist.
Mikrofonlautstärke ist niedrig/klang leise	Mikrofonlautstärke ist niedrig / klingt für den anderen Teilnehmer leise bei einem Audio-/ Videoanruf	<ul style="list-style-type: none"> • Stellen Sie sicher, dass die LED der Stummschalttaste erlischt (zeigt an, dass das Mikrofon nicht stummgeschaltet ist). • Stellen Sie den Abstand zwischen dem Benutzer und dem Mikrofon ein. Der Benutzer sollte vermeiden, zu weit vom Mikrofon entfernt zu sitzen. Der optimale Abstand zwischen dem Benutzer und dem Mikrofon beträgt 70 cm. • Stellen Sie sicher, dass das Mikrofon des Monitors in den Einstellungen der UC-Anwendung ausgewählt und aktiviert/entstummt ist. • Erhöhen Sie die Mikrofonlautstärke in den Toneinstellungen auf der PC-Seite/in der UC-Anwendung.
Vordere Tasten funktionieren nicht	Keine Reaktion in der UC-Anwendung beim Drücken der am Lautsprecher angebrachten Tasten	<ul style="list-style-type: none"> • Stellen Sie sicher, dass das USB-Upstream-Kabel (Type-A zu Type-B oder Type-C zu Type-C) vom PC zum Monitor angeschlossen ist. • Bei einigen UC-Plattformen/-Anwendungen funktioniert die Stummschaltfunktion durch Drücken der Stummschalttaste, jedoch wird das Stummschaltssymbol auf der UC-Plattform nicht synchronisiert (das Symbol zeigt „nicht stummgeschaltet“ an).
Das Webcam-Bild wirkt überbelichtet	Webcam-Bild zeigt überbelichteten Hintergrund	<ul style="list-style-type: none"> • Passen Sie die Umgebungsbeleuchtung an. Stellen Sie sicher, dass der Monitor in einer gut beleuchteten Umgebung aufgestellt ist, vorzugsweise unter Deckenleuchten. Der Benutzer sollte einen dunklen oder schwachen Hintergrund vermeiden. Der Benutzer sollte vermeiden, direkt einem Fenster mit hellem Sonnenlicht gegenüberzustehen. • Alternativ können Sie den Dell Peripheriegeräte-Manager verwenden, um die Farbeinstellung der Webcam anzupassen.
Das Webcam-Bild wirkt körnig/dunkel	Webcam-Bild erscheint körnig/dunkel	<ul style="list-style-type: none"> • Passen Sie die Umgebungsbeleuchtung an. Stellen Sie sicher, dass der Monitor in einer gut beleuchteten Umgebung aufgestellt ist, vorzugsweise unter Deckenleuchten. Der Benutzer sollte eine dunkle Umgebung vermeiden.
Das Webcam-Bild ist unscharf	Das Webcam-Bild erscheint unscharf/nicht klar.	<ul style="list-style-type: none"> • Verwenden Sie ein sauberes und leicht feuchtes Tuch, um die Oberfläche der Frontkamera zu reinigen. • Passen Sie den Abstand zwischen dem Benutzer und der Kamera an. Der Benutzer sollte nicht zu weit von der Kamera entfernt sitzen. Der optimale Abstand zwischen dem Benutzer und der Kamera beträgt 70 cm.
Teams-Mikrofonlautstärke	Teams-Mikrofonlautstärke ist niedriger als bei Zoom	<ul style="list-style-type: none"> • Dies ist normales Verhalten, da die Lautstärkespezifikationen zwischen Teams und Zoom unterschiedlich sind.
Teams/Zoom-Kleinbild verzerrt	Teams/Zoom-Kleinbild verzerrt	<ul style="list-style-type: none"> • Dies ist normales Verhalten. Die Auflösung der Kleinbilder wird komprimiert, wenn das Hauptbild eine hohe Auflösung (2K) hat. Wenn eine niedrigere Auflösung (720P & 1080P) ausgewählt wird, gibt es keinen Unterschied zwischen den Bildern.

Produktspezifische Symptome	Was Sie erleben	Mögliche Korrekturmaßnahmen
Bildqualität schlecht	Die Bildqualität des Monitors war schlecht	Immer schlecht: <ul style="list-style-type: none"> • Stellen Sie sicher, dass Ihr Computer USB 3.0 unterstützt. • Einige Computer verfügen über USB 3.0-, USB 2.0- und USB 1.1-Anschlüsse. Stellen Sie sicher, dass der richtige USB-Port verwendet wird. Manchmal schlecht: <ul style="list-style-type: none"> • Das Netzwerk beeinflusst die Bildqualität. Stellen Sie sicher, dass Ihre Netzwerkverbindung einwandfrei ist.
Näherungssensor funktioniert nicht	Anwesenheitserkennung/Aufwecken funktioniert nicht	<ul style="list-style-type: none"> • Bei Teams- oder Zoom-Anrufen ist es normal, dass die Aufweckfunktion nicht funktioniert. • Es funktioniert, wenn ein Benutzer Teams/Zoom nicht verwendet.
Das aufgenommene Video ist unscharf.	Ändern Sie die Auflösung der Monitor-Kamera auf 480p, nehmen Sie mit der Kamera-App auf, speichern Sie die Aufnahme und spielen Sie sie ab. Im Video wird ein Mosaik angezeigt.	<ul style="list-style-type: none"> • Ändern Sie die Monitor-Kameraauflösung auf 720p oder höher.
Notebook lädt nicht über USB-C auf	Notebook \geq 180 W wird beim Anschluss an den USB-C-Anschluss des Monitors P2426HEB/P2726DEB/P3426WEB nicht geladen	<ul style="list-style-type: none"> • Verbinden Sie das Notebook mit dem Netzteil
Notebook lässt sich nicht einschalten	Wenn der Akku des Notebooks bei 0 % ist, kann das Notebook beim Anschließen des USB-C-Kabels an den Monitor nicht eingeschaltet werden.	<ul style="list-style-type: none"> • Verbinden Sie das Notebook mit dem Netzteil
Die kabellose Maus funktioniert nicht reibungslos und bleibt stehen.	Verbinden Sie das USB-Upstream-Kabel mit dem DUT. Ab einem Abstand von mehr als einem Meter funktioniert die 2,4-GHz-Maus nicht.	<ul style="list-style-type: none"> • Problemumgehung: <ol style="list-style-type: none"> a) Mit dem Schnellzugriff-Anschluss verbinden b) Schließen Sie den USB-2,4-GHz-Dongle über ein USB Type-A Male-zu-Female-Kabel (0,5 m) an
Nach dem Neustart von Mac book bei geschlossenem Deckel erscheint auf dem Monitor ein schwarzer Bildschirm.	Wenn Sie den Deckel Ihres MacBook schließen und Ihr MacBook neu starten, zeigt der Monitor einen schwarzen Bildschirm an.	<ul style="list-style-type: none"> • Bewegen Sie die Maus oder drücken Sie eine Taste auf der Tastatur, um das Mac book aufzuwecken. • Schalten Sie die Monitoreinstellung für schnelles Aufwachen ein: Personalisieren -> Schnelles Aufwachen -> Ein.

Microsoft® Teams®-spezifische Probleme

Tabelle 50. Microsoft® Teams®-spezifische Probleme

Problem	Was Sie erleben	Mögliche Korrekturmaßnahmen
Die Teams -Taste funktioniert nicht	Kurzes Drücken der Teams -Taste bringt die Teams-Anwendung nicht in den Vordergrund	<ul style="list-style-type: none"> • Stellen Sie sicher, dass das USB-Upstream-Kabel (Type-A zu Type-B oder Type-C zu Type-C) vom PC zum Monitor angeschlossen ist. • Stellen Sie sicher, dass die Teams-Anwendung angemeldet ist und bereits im Hintergrund ausgeführt wird. Die LED der Teams-Taste leuchtet in statischem Weiß. • Stellen Sie sicher, dass das Teams-Konto als „Nur Teams“-Modus bereitgestellt/ingerichtet ist. Der Mandantenadministrator sollte das Konto auf den Modus „Nur Teams“ einstellen. • Die Teams-Taste funktioniert nur mit der Teams-Anwendung im Modus „Nur Teams“. Die Einstellungen können in einer Unternehmensumgebung variieren, wodurch die Teams-Taste am Monitor möglicherweise nicht funktioniert. Bitte wenden Sie sich an Ihren Systemadministrator.
Die Gabelumschalter -Taste funktioniert nicht	Kurzes Drücken der Gabelumschalter -Taste nimmt den Anruf nicht entgegen	<ul style="list-style-type: none"> • Stellen Sie sicher, dass das USB-Upstream-Kabel (Type-A zu Type-B oder Type-C zu Type-C) vom PC zum Monitor angeschlossen ist. • Stellen Sie sicher, dass das Teams-Konto als „Nur Teams“-Modus bereitgestellt/ingerichtet ist. Der Mandantenadministrator sollte das Konto auf den Modus „Nur Teams“ einstellen.
Die Stummschalt -Taste funktioniert nicht	Das Drücken der Stummschalt -Taste schaltet das Mikrofon nicht stumm bzw. hebt die Stummschaltung nicht auf	<ul style="list-style-type: none"> • Stellen Sie sicher, dass das USB-Upstream-Kabel (Type-A zu Type-B oder Type-C zu Type-C) vom PC zum Monitor angeschlossen ist. • Stellen Sie sicher, dass die LED der Stummschalttaste erlischt (zeigt an, dass das Mikrofon nicht stummgeschaltet ist). • Stellen Sie sicher, dass das Teams-Konto als „Nur Teams“-Modus bereitgestellt/ingerichtet ist. Der Mandantenadministrator sollte das Konto auf den Modus „Nur Teams“ einstellen.
Webcam: Kein Bild	Webcam zeigt kein Bild, wenn Teams verwendet wird	<ul style="list-style-type: none"> • Stellen Sie sicher, dass das USB-Upstream-Kabel (Type-A zu Type-B oder Type-C zu Type-C) vom PC zum Monitor angeschlossen ist. • Wählen Sie „Dell Monitor RGB Webcam“ als Kamera in den Teams-Videoeinstellungen aus.
Webcam wird verwendet	Webcam ist belegt und kann nicht verwendet werden	<ul style="list-style-type: none"> • Vermeiden Sie es, mehrere Konferenzsoftwares gleichzeitig auszuführen. Während Sie die „Konferenzsoftware A“ verwenden, schließen Sie die andere „Konferenzsoftware B“.

Universal Serial Bus (USB) spezifische Probleme

Tabelle 51. USB-spezifische Probleme

Produktspezifische Symptome	Was Sie erleben	Mögliche Korrekturmaßnahmen
USB-Schnittstelle funktioniert nicht	USB-Peripheriegeräte funktionieren nicht	<ul style="list-style-type: none"> • Überprüfen Sie, ob Ihr Monitor eingeschaltet ist. • Schließen Sie das Upstream-Kabel wieder an Ihren Computer an. • Schließen Sie die USB-Peripheriegeräte wieder an (Downstream-Anschluss). • Schalten Sie den Monitor aus und dann wieder ein. • Starten Sie Ihren Computer neu. • Manche USB-Geräte, wie z. B. externe mobile Festplatten, benötigen mehr Strom; schließen Sie das Gerät direkt an das Computersystem an.
USB 5 Gbit/s Schnittstelle ist langsam	USB 5 Gbit/s Peripheriegeräte arbeiten langsam oder funktionieren überhaupt nicht	<ul style="list-style-type: none"> • Überprüfen Sie, ob Ihr Computer USB 5 Gbit/s-kompatibel ist. • Einige Computer verfügen über USB 3.2-, USB 2.0- und USB 1.1-Anschlüsse. • Stellen Sie sicher, dass der richtige USB-Port verwendet wird. • Schließen Sie das Upstream-Kabel wieder an Ihren Computer an. • Schließen Sie die USB-Peripheriegeräte wieder an (Downstream-Anschluss). • Starten Sie den Computer neu.

Produktspezifische Symptome	Was Sie erleben	Mögliche Korrekturmaßnahmen
Drahtlose USB-Peripheriegeräte funktionieren nicht mehr, wenn ein USB 5 Gbit/s-Gerät angeschlossen wird.	Drahtlose USB-Peripheriegeräte reagieren langsam oder funktionieren nur, wenn der Abstand zwischen dem Gerät und dem Empfänger kleiner wird	<ul style="list-style-type: none"> • Vergrößern Sie den Abstand zwischen den USB 5 Gbit/s-Peripheriegeräten und dem drahtlosen USB-Empfänger. • Positionieren Sie Ihren Wireless-USB-Empfänger so nah wie möglich an den Wireless-USB-Peripheriegeräten. • Verwenden Sie ein USB-Verlängerungskabel, um den drahtlosen USB-Empfänger so weit wie möglich vom USB 5 Gbit/s-Anschluss zu positionieren.
Kabellose USB-Maus funktioniert nicht richtig	Wenn die kabellose USB-Maus an einen der USB-Anschlüsse auf der Rückseite des Monitors eingesteckt wird, kommt es während der Verwendung zu Verzögerungen oder Einfrieren	<ul style="list-style-type: none"> • Ziehen Sie den kabellosen USB-Mausempfänger ab und schließen Sie ihn wieder an einem geeigneten Quick Access USB-Anschluss an der Unterseite des Monitors an.

Regulatorische Informationen

TCO Certified

Jedes Dell-Produkt mit einem TCO-Label wurde nach der freiwilligen Umweltzertifizierung von TCO zertifiziert. Die TCO-Zertifizierungsanforderungen konzentrieren sich auf Merkmale, die zu einem gesunden Arbeitsumfeld beitragen, wie beispielsweise ein recyclingfähiges Design, Energieeffizienz, Ergonomie, Emissionen, Vermeidung gefährlicher Stoffe und Rücknahme des Produkts.

Für weitere Informationen zu Ihrem Dell-Produkt und der TCO-Zertifizierung besuchen Sie bitte:

[TCO Certified Endbenutzerdokument](#).

Für weitere Informationen zu den Umweltzertifizierungen von TCO besuchen Sie bitte:

[Globale Nachhaltigkeitszertifizierung für IT-Produkte](#).

FCC-Hinweise (nur USA) und andere regulatorische Informationen

FCC-Hinweise und andere Informationen zu Vorschriften finden Sie auf der Website zur Einhaltung von Vorschriften unter [Dell-Startseite zur Einhaltung gesetzlicher Vorschriften](#).

EU-Produktdatenbank für Energieetikett und Produktinformationsblatt

Für weitere Informationen zu den Energiekennzeichnungsbestimmungen siehe die folgenden Ressourcen:

- [Energiekennzeichnungsinformationen für P2426HEB](#)
- [Energiekennzeichnungsinformationen für P2726DEB](#)
- [Energiekennzeichnungsinformationen für P3426WEB](#)

Dell kontaktieren

Um Dell bei Fragen zu Vertrieb, technischem Support oder Kundendienst zu kontaktieren, siehe [Kontakt zum Support auf der Dell Support-Site](#).

- ① **HINWEIS:** Die Verfügbarkeit hängt von Ihrem Land und dem erworbenen Produkt ab, weshalb u. U. einige der Dienstleistungen in Ihrem Land nicht verfügbar sind.
- ① **HINWEIS:** Wenn Sie keine aktive Internetverbindung haben, können Sie Kontaktinformationen zu Ihrer Kaufrechnung, Ihrem Lieferschein, Ihrer Rechnung oder dem Dell-Produktkatalog finden.

Revisionsverlauf

Die folgende Tabelle enthält den Revisionsverlauf dieses Dokuments:

Tabelle 52. Revisionsverlauf

Revision	Datum	Beschreibung
A00	März 2026	Ursprüngliches Veröffentlichungsdatum.