

# Benutzerhandbuch

**S22E450F**  
**S22E650D**  
**S23E650D**  
**S23E650K**  
**S24E450F**  
**S24E650PL**  
**S24E650XL**  
**S24E650DW**  
**S24E650MW**  
**S24E650XW**  
**S27E650D**  
**S27E650X**

Farbe und Aussehen des Geräts sind geräteabhängig, und  
jederzeitige Änderungen der technischen Daten des Geräts zum  
Zweck der Leistungssteigerung sind vorbehalten.

# Inhaltsverzeichnis

## VOR INBETRIEBNAHME DES GERÄTS

8

8

9

10

10

11

11

12

13

15

20

## VORBEREITUNG

21

21

23

23

25

27

29

31

32

33

34

35

36

37

### Copyright

In diesem Handbuch verwendete Symbole

### Reinigung

### Absichern des Einbaubereichs

### Vorsichtsmaßnahmen bei der Lagerung

### Sicherheitshinweise

Symbole

Strom und Sicherheit

Installieren

Betrieb

### Richtige Haltung für die Verwendung des Geräts

### Überprüfen des Lieferumfangs

Überprüfen des Lieferumfangs

### Bauteile

Tasten auf Vorderseite (S22E450F / S24E450F)

Tasten auf Vorderseite (S24E650PL /  
S24E650XL / S24E650XW / S27E650X)

Tasten auf Vorderseite (S22E650D / S23E650D  
/ S24E650DW / S27E650D)

Tasten auf Vorderseite (S23E650K /  
S24E650MW)

Rückseite (S23E650K)

Rückseite (S24E650MW)

Rückseite (S22E450F / S24E450F)

Rückseite (S22E650D / S23E650D /  
S24E650DW / S27E650D)

Rückseite (S24E650XL / S24E650XW /  
S27E650X)

Rückseite (S24E650PL)

Seitenansicht rechts

# Inhaltsverzeichnis

---

## ANSCHLIEßEN UND VERWENDEN EINES EXTERNEN GERÄTS

## BILDSCHIRMKONFIGURATION

|           |  |
|-----------|--|
| <b>38</b> | <b>Installieren</b>                                  |
| 38        | Befestigen des Standfußes                            |
| 39        | Anpassen von Neigung und Höhe                        |
| 40        | Drehen des Monitors                                  |
| 41        | Befestigen einer Wandhalterung oder eines Standfußes |
| 43        | Schloss für den Diebstahlschutz                      |
| <b>44</b> | <b>Vor dem Anschließen</b>                           |
| 44        | Vorbereitungen vor dem Anschließen                   |
| <b>45</b> | <b>Anschließen und Verwenden eines PCs</b>           |
| 45        | Anschließen an einen PC                              |
| 49        | Anschließen an die Stromversorgung                   |
| 53        | Treiberinstallation                                  |
| 54        | Einstellen der optimalen Auflösung                   |
| <b>55</b> | <b>Helligkeit</b>                                    |
| 55        | Einstellen der <b>Helligkeit</b>                     |
| <b>56</b> | <b>Kontrast</b>                                      |
| 56        | Konfigurieren von <b>Kontrast</b>                    |
| <b>57</b> | <b>Schärfe</b>                                       |
| 57        | Konfigurieren von <b>Schärfe</b>                     |
| <b>58</b> | <b>Augenschonmodus</b>                               |
| 58        | Konfigurieren von <b>Augenschonmodus</b>             |
| <b>59</b> | <b>Spielemodus</b>                                   |
| 59        | Den <b>Spielemodus</b> konfigurieren                 |
| <b>60</b> | <b>SAMSUNG MAGIC Bright</b>                          |
| 60        | Konfigurieren von <b>SAMSUNG MAGIC Bright</b>        |
| <b>62</b> | <b>SAMSUNG MAGIC Angle (S22E450F / S24E450F)</b>     |
| 62        | Konfigurieren von <b>SAMSUNG MAGIC Angle</b>         |
| <b>64</b> | <b>SAMSUNG MAGIC Upscale</b>                         |
| 64        | Konfigurieren von <b>SAMSUNG MAGIC Upscale</b>       |

# Inhaltsverzeichnis

---

|  |           |  |
|--|-----------|--|
|  | <b>65</b> | <b>Bildgröße</b>   |
|  | 65        | Ändern der <b>Bildgröße</b>  |
|  | <b>67</b> | <b>HDMI-Schwarzwert (S22E450F / S24E450F / S23E650K / S24E650PL)</b> |
|  | 67        | Konfigurieren der Einstellungen für den <b>HDMI-Schwarzwert</b>      |
|  | <b>68</b> | <b>Reaktionszeit (Außer S22E450F / S24E450F)</b>                     |
|  | 68        | Konfigurieren von <b>Reaktionszeit</b>                               |
|  | <b>69</b> | <b>H-Position und V-Position</b>                                     |
|  | 69        | Konfigurieren von <b>H-Position</b> und <b>V-Position</b>            |
|  | <b>71</b> | <b>Grob</b>  |
|  | 71        | Anpassen von <b>Grob</b>   |
|  | <b>72</b> | <b>Fein</b>  |
|  | 72        | Anpassen von <b>Fein</b>   |
| <b>KONFIGURIEREN DES FARBTONS</b>                  | <b>73</b> | <b>Rot</b>   |
|  | 73        | Konfigurieren von <b>Rot</b>   |
|  | <b>74</b> | <b>Grün</b>  |
|  | 74        | Konfigurieren von <b>Grün</b>  |
|  | <b>75</b> | <b>Blau</b>  |
|  | 75        | Konfigurieren von <b>Blau</b>  |
|  | <b>76</b> | <b>Farbtemp.</b>   |
|  | 76        | Konfigurieren der Einstellungen für die <b>Farbtemp.</b>             |
|  | <b>77</b> | <b>Gamma</b>   |
|  | 77        | Konfigurieren von <b>Gamma</b>                                       |
| <b>GRÖßENÄNDERUNG ODER VERSCHIEBEN DER ANZEIGE</b> | <b>78</b> | <b>Sprache</b>   |
|  | 78        | Ändern der <b>Sprache</b>  |

# Inhaltsverzeichnis

---

|                                    |    |  |
|------------------------------------|----|--|
|                                    | 79 | <b>H-Position (Menü) und V-Position (Menü)</b>                                     |
|                                    | 79 | Konfigurieren von <b>H-Position (Menü)</b> und <b>V-Position (Menü)</b>            |
|                                    | 80 | <b>Anz. dauer</b>  |
|                                    | 80 | Konfigurieren von <b>Anz. dauer</b>  |
|                                    | 81 | <b>Transparenz</b>   |
|                                    | 81 | Ändern des <b>Transparenz</b>  |
| <b>SETUP UND RESET</b>             | 82 | <b>Alles zurücksetzen.</b>   |
|                                    | 82 | Initialisieren von Einstellungen <b>Alles zurücksetzen.</b>                        |
|                                    | 83 | <b>Smarter Öko-Sparm.</b>  |
|                                    | 83 | Konfigurieren von <b>Smarter Öko-Sparm.</b>  |
|                                    | 84 | <b>Autom. Aus. Plus</b>  |
|                                    | 84 | Konfigurieren von <b>Autom. Aus</b>  |
|                                    | 86 | Konfigurieren von <b>Öko-Timer</b>   |
|                                    | 88 | <b>PC/AV-Modus</b>   |
|                                    | 88 | Konfigurieren von <b>PC/AV-Modus</b>   |
|                                    | 90 | <b>Tasten-Wdh.-Zeit</b>  |
|                                    | 90 | Konfigurieren von <b>Tasten-Wdh.-Zeit</b>  |
|                                    | 91 | <b>Quellenerkennung</b>  |
|                                    | 91 | Konfigurieren von <b>Quellenerkennung</b>  |
| <b>MENÜ INFORMATIONEN<br/>U.A.</b> | 92 | <b>INFORMATIONEN</b>   |
|                                    | 92 | Anzeigen von <b>INFORMATIONEN</b>  |
|                                    | 93 | <b>Konfigurieren von Helligkeit, Kontrast und Schärfe auf dem Startbildschirm?</b> |
|                                    | 94 | <b>Konfigurieren der Lautstärke auf dem Startbildschirm</b>                        |

# Inhaltsverzeichnis

---

|                                    |     |   |
|------------------------------------|-----|---|
| <b>INSTALLIEREN DER SOFTWARE</b>   | 95  | <b>MultiScreen</b>  |
|                                    | 95  | Installieren der Software   |
|                                    | 96  | Entfernen der Software  |
| <b>HANDBUCH ZUR FEHLERBEHEBUNG</b> | 97  | <b>Anforderungen vor einer Kontaktaufnahme mit dem Samsung-Kundendienstcenter</b> |
|                                    | 97  | Testen des Geräts   |
|                                    | 97  | Überprüfen von Auflösung und Frequenz   |
|                                    | 97  | Überprüfen Sie folgenden Punkte.  |
|                                    | 100 | <b>F &amp; A</b>  |
| <b>TECHNISCHE DATEN</b>            | 102 | <b>Allgemein (S22E450F / S22E650D)</b>  |
|                                    | 104 | <b>Allgemein (S23E650D / S23E650K)</b>  |
|                                    | 105 | <b>Allgemein (S24E450F)</b>   |
|                                    | 106 | <b>Allgemein (S24E650PL / S24E650XL)</b>  |
|                                    | 107 | <b>Allgemein (S24E650DW / S24E650MW / S24E650XW)</b>                              |
|                                    | 108 | <b>Allgemein (S27E650D / S27E650X)</b>  |
|                                    | 109 | <b>Energiesparmodus</b>   |
|                                    | 111 | <b>Tabelle der Standardsignalmodi</b>   |
|                                    | 114 | <b>Inanspruchnahme des kostenpflichtigen Services (Kosten für Kunden)</b>         |
|                                    | 114 | Kein Produktdefekt  |
|                                    | 114 | Ein Schaden am Gerät, der auf einen Kundenfehler zurückzuführen ist               |
|                                    | 115 | Andere  |
|                                    | 116 | <b>Ordnungsgemäße Entsorgung</b>  |
|                                    | 116 | Korrekte Entsorgung von Altgeräten (Elektroschrott)                               |
|                                    | 116 | <b>Extended warranty</b>  |
|                                    | 117 | <b>Terminologie</b>   |

# Inhaltsverzeichnis

---

## INDEX

---

## Copyright

Der Inhalt dieses Handbuchs kann ohne Ankündigung geändert werden, um die Qualität zu verbessern.

© 2015 Samsung Electronics

Samsung Electronics hat die Urheberrechte für dieses Handbuch.

Die teilweise oder vollständige Verwendung oder Vervielfältigung dieses Handbuchs ohne die Genehmigung von Samsung Electronics ist untersagt.

Microsoft, Windows und Windows NT sind eingetragene Marken der Microsoft Corporation.

VESA, DPM und DDC sind eingetragene Marken der Video Electronics Standards Association.

- Verwaltungskosten werden abgerechnet, wenn:
  - (a) Auf Ihren Wunsch ein Ingenieur zu Ihnen geschickt wird, und es liegt kein Defekt des Geräts vor.  
(d. h. wenn Sie dieses Benutzerhandbuch nicht gelesen haben).
  - (b) Sie das Gerät in eine Reparaturwerkstatt bringen, und es liegt kein Defekt des Geräts vor.  
(d. h. wenn Sie dieses Benutzerhandbuch nicht gelesen haben).
- Der abgerechnete Betrag wird Ihnen mitgeteilt, ehe irgendwelche Arbeiten oder Kundenbesuche ausgeführt werden.

## In diesem Handbuch verwendete Symbole



Die folgenden Abbildungen dienen nur als Referenz. Reale Situationen können sich von den in den Abbildungen gezeigten unterscheiden.

## Reinigung

Seien Sie vorsichtig bei der Reinigung, weil Display und Verkleidung moderner LCD-Bildschirme anfällig für Kratzer sind.

Gehen Sie bei der Reinigung wie folgt vor.

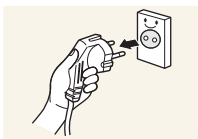

1. Schalten Sie den Bildschirm und den Computer aus.
2. Ziehen Sie das Netzkabel vom Bildschirm ab.



Halten Sie das Stromkabel am Stecker, und berühren Sie das Kabel nicht mit nassen Händen. Andernfalls kann dies zu einem elektrischen Schlag oder Brand führen.

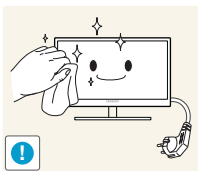

3. Wischen Sie die Anzeige des Monitors mit einem sauberen, weichen und trockenen Tuch ab.



- Verwenden Sie für den Bildschirm keine Reinigungsmittel, die Alkohol, Lösungsmittel oder Tenside enthalten.



- Sprühen Sie kein Wasser oder Reinigungsmittel direkt auf das Gerät.

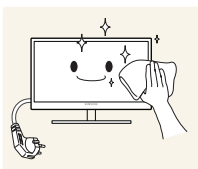

4. Befeuchten Sie ein weiches, trockenes Tuch mit Wasser, und wringen Sie es gründlich aus, um die Verkleidung des Bildschirms zu reinigen.

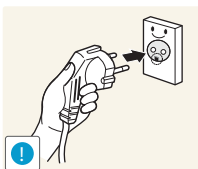

5. Bringen Sie nach der Reinigung das Netzkabel wieder am Gerät an.
6. Schalten Sie den Bildschirm und den Computer ein.

## Absichern des Einbaubereichs

- Lassen Sie um das Gerät herum genügend Platz frei, um eine ausreichende Belüftung zu gewährleisten. Wenn die Temperatur im Innern des Geräts ansteigt, kann dies zu einem Feuer oder einer Beschädigung des Geräts führen. Achten Sie darauf, dass Sie beim Aufstellen des Geräts mindestens den unten abgebildeten Abstand einhalten.



Das Aussehen kann sich je nach Gerät unterscheiden.

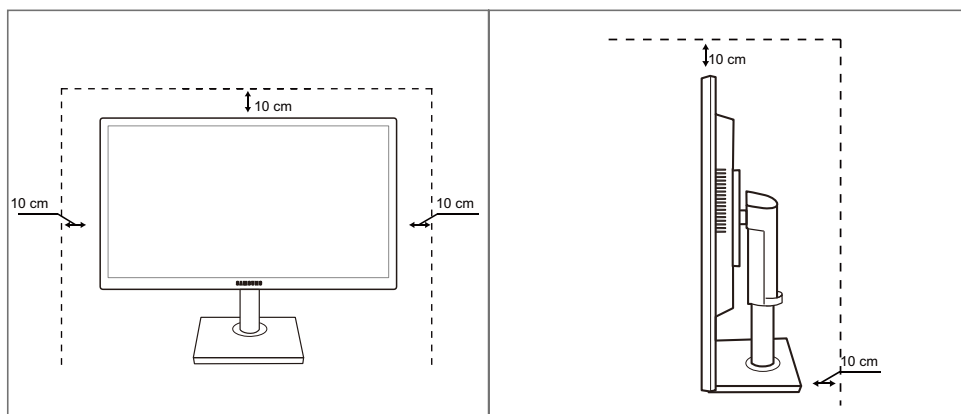

## Vorsichtsmaßnahmen bei der Lagerung





Wenden Sie sich unbedingt an das Samsung Kundenservicecenter, wenn das Innere des Bildschirms gereinigt werden muss. (Es wird eine Servicegebühr erhoben.)





# Vor Inbetriebnahme des Geräts

## Sicherheitshinweise

|   |
|---|
| Vorsicht  |
| STROMSCHLAGGEFAHR - NICHT ÖFFNEN  |
| Vorsicht : UM DAS RISIKO EINES STROMSCHLAGS ZU VERRINGERN, DÜRFEN SIE DIE ABDECKUNG (ODER RÜCKSEITE) NICHT ÖFFNEN. ES BEFINDEN SICH IM INNEREN KEINE TEILE, DIE VON BENUTZERN GEWARTET WERDEN KÖNNEN. ALLE WARTUNGSARBEITEN SIND QUALIFIZIERTEM FACHPERSONAL ZU ÜBERLASSEN. |

|   |  |
|---|--|
|  | Dieses Symbol zeigt an, dass im Inneren Hochspannung vorhanden ist. Es ist gefährlich, Teile im Inneren dieses Geräts zu berühren. |
|  | Dieses Symbol weist darauf hin, dass diesem Produkt wichtige Informationen zu Betrieb und Wartung beiliegen.                       |

## Symbole

|  |  |
|--|--|
|  Warnung  | Eine schwere oder tödliche Verletzung kann verursacht werden, wenn die Anweisungen nicht befolgt werden. |
|  Vorsicht | Verletzungen oder Sachschäden können verursacht werden, wenn die Anweisungen nicht befolgt werden.       |
|           | Mit diesem Symbol gekennzeichnete Handlungen sind verboten.  |
|           | Mit diesem Symbol gekennzeichnete Anweisungen sind zu befolgen.  |

# Vor Inbetriebnahme des Geräts

## Strom und Sicherheit



Die folgenden Abbildungen dienen nur als Referenz. Reale Situationen können sich von den in den Abbildungen gezeigten unterscheiden.

### **Warnung**

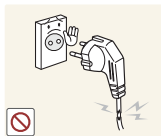

Verwenden Sie kein(en) beschädigtes/n Netzkabel oder Stecker oder eine lose Steckdose.

- Dies kann zu einem elektrischen Schlag oder Brand führen.



Schließen Sie nicht zu viele Geräte an der gleichen Steckdose bzw. Steckerleiste an.

- Andernfalls kann die Steckdose überhitzen und einen Brand verursachen.



Berühren Sie den Netzstecker nicht mit nassen Händen.

- Andernfalls kann dies zu einem elektrischen Schlag oder Brand führen.

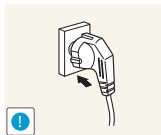

Stecken Sie den Netzstecker ganz hinein, sodass er nicht locker sitzt.

- Eine instabile Verbindung kann einen Brand verursachen.

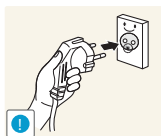

Schließen Sie den Netzstecker an eine geerdete Steckdose an (nur isolierte Geräte vom Typ 1).

- Dies kann zu einem elektrischen Schlag oder Brand führen.

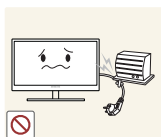

Knicken Sie das Netzkabel nicht, und ziehen Sie auch nicht mit Gewalt daran. Belasten Sie das Netzkabel nicht mit einem schweren Gegenstand.

- Ein beschädigtes Netzkabel kann einen elektrischen Schlag oder Brand verursachen.



Stellen Sie das Gerät nicht in der Nähe von Wärmequellen auf.

- Dies kann zu einem elektrischen Schlag oder Brand führen.



Entfernen Sie Fremdkörper wie Staub um die Steckerstifte und die Steckdose mit einem trockenen Tuch.

- Andernfalls kann ein Brand entstehen.

# Vor Inbetriebnahme des Geräts

## **Vorsicht**



Ziehen Sie den Netzstecker nicht ab, während das Gerät verwendet wird.

- Das Gerät könnte durch eine Überspannung beschädigt werden.

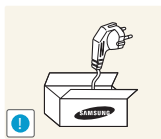

Verwenden Sie das Netzkabel nicht für andere als von Samsung gelieferte zugelassene Produkte.

- Dies kann zu einem elektrischen Schlag oder Brand führen.

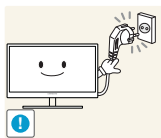

Sorgen Sie dafür, dass die Steckdose, an der das Netzkabel angeschlossen ist, gut zugänglich ist.

- Wenn im Gerät ein Problem auftritt, ziehen Sie das Netzkabel ab, um das Gerät vollständig stromlos zu machen.

Mit der Ein-/Aus-Taste wird die Stromzufuhr nicht völlig unterbrochen.

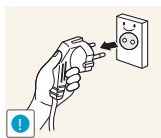

Fassen Sie den Stecker, wenn Sie das Netzkabel aus der Steckdose ziehen.

- Dies kann zu einem elektrischen Schlag oder Brand führen.

## Installieren

## **Warnung**



Legen Sie auf der Oberseite des Geräts keine Kerzen, Insektenschutzmittel oder Zigaretten ab. Stellen Sie das Gerät nicht in der Nähe von Wärmequellen auf.

- Andernfalls kann ein Brand entstehen.



Vermeiden Sie die Aufstellung des Geräts in einem kleinen Raum mit schlechter Belüftung, wie ein Bücherregal oder ein Wandschrank.

- Andernfalls kann ein Brand aufgrund einer erhöhten Innentemperatur entstehen.



Bewahren Sie die Verpackungsfolie des Geräts an einem Ort auf, der nicht für Kinder zugänglich ist.

- Kinder könnten daran ersticken.

# Vor Inbetriebnahme des Geräts



Stellen Sie das Gerät nicht auf eine instabile oder vibrierende Oberfläche (unsicheres Regal, geneigte Fläche usw.).

- Das Gerät könnte herunterfallen und zerbrechen oder Verletzungen verursachen.
- Wenn das Gerät an einem Ort mit besonders starker Vibration verwendet wird, kann es beschädigt oder ein Brand verursacht werden.

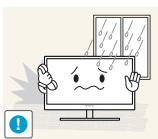

Stellen Sie das Gerät nicht in einem Fahrzeug oder an einem Ort, der Staub, Feuchtigkeit (Wasser tropft u.ä.), Öl oder Rauch ausgesetzt ist, auf.

- Dies kann zu einem elektrischen Schlag oder Brand führen.



Setzen Sie das Gerät nicht direkter Sonneneinstrahlung, Hitze oder einem heißen Gegenstand wie einem Herd aus.

- Andernfalls kann die Gerätelebensdauer verringert oder ein Feuer verursacht werden.



Stellen Sie das Gerät außerhalb der Reichweite von kleinen Kindern auf.

- Das Gerät könnte herunterfallen und Kinder verletzen.



Speiseöl (z. B. Sojaöl) kann das Gerät beschädigen oder deformieren. Halten Sie das Gerät von Ölverschmutzung fern.

Und montieren oder verwenden Sie das Gerät nicht in der Küche oder in der Nähe des Küchenherdes.

## **Vorsicht**



Achten Sie darauf, das Gerät beim Transport nicht fallen zu lassen.

- Andernfalls kann es zu Betriebsstörungen oder zu Verletzungen kommen.

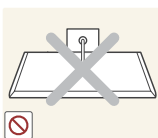

Legen Sie das Gerät nicht auf seiner Vorderseite ab.

- Der Bildschirm könnte dadurch beschädigt werden.



Stellen Sie bei der Aufstellung des Geräts in einem Schrank oder Regal sicher, dass die Unterkante der Vorderseite des Geräts nicht herausragt.

- Das Gerät könnte herunterfallen und zerbrechen oder Verletzungen verursachen.
- Stellen Sie das Gerät nur in Schränke oder Regale geeigneter Größe.

# Vor Inbetriebnahme des Geräts

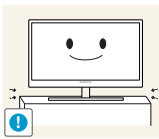

Setzen Sie das Gerät vorsichtig ab.

- Das Gerät könnte herunterfallen und zerbrechen oder Verletzungen verursachen.



Wenn Sie das Gerät an einem ungewöhnlichen Ort (ein Ort mit viel Feinstaub, chemischen Substanzen, extremen Temperaturen oder hoher Feuchtigkeit oder an einem Ort, an dem das Gerät ständig für einen längeren Zeitraum in Betrieb sein soll) aufstellen, kann dies seine Leistung erheblich beeinträchtigen.

- Wenden Sie sich unbedingt an das Samsung Kundenservicecenter, bevor Sie das Gerät an einem solchen Ort aufstellen.

## Betrieb

### **Warnung**



Das Gerät steht unter Hochspannung. Versuchen Sie nicht, das Gerät selbst zu zerlegen, zu reparieren oder zu modifizieren.

- Dies kann zu einem elektrischen Schlag oder Brand führen.
- Wenden Sie sich zur Reparatur an das Samsung Kundenservicecenter.

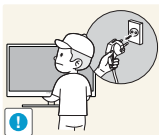

Lösen Sie alle Kabel einschließlich des Netzkabels vom Gerät, bevor Sie es transportieren.

- Andernfalls kann das Netzkabel beschädigt und ein Brand oder Stromschlag hervorgerufen werden.

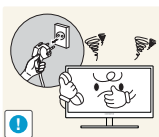

Wenn das Gerät ein seltsames Geräusch, Brandgeruch oder Rauch von sich gibt, ziehen Sie sofort das Netzkabel ab, und wenden Sie sich an das Samsung Kundenservicecenter.

- Dies kann zu einem elektrischen Schlag oder Brand führen.

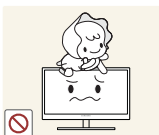

Lassen Sie Kinder nicht mit dem Gerät spielen.

- Das Gerät könnte herunterfallen, und Ihr Kind könnte sich verletzen.

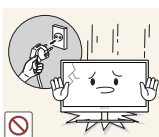

Wenn das Gerät herunterfällt oder außen beschädigt ist, schalten Sie es aus, ziehen Sie das Netzkabel ab, und wenden Sie sich an das Samsung Kundenservicecenter.

- Andernfalls kann dies zu einem elektrischen Schlag oder Brand führen.

# Vor Inbetriebnahme des Geräts

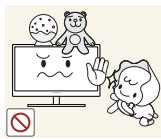

Legen Sie keine schweren Gegenstände, Spielzeug oder Süßigkeiten auf die Oberseite des Geräts.

- Das Gerät oder schwere Gegenstände könnten herunter fallen, wenn Kinder nach dem Spielzeug oder den Süßigkeiten greifen, was zu schweren Verletzungen führen könnte.

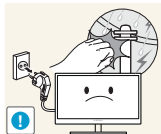

Schalten Sie das Gerät bei Sturm oder Gewitter aus, und ziehen Sie das Netzkabel ab.

- Dies kann zu einem elektrischen Schlag oder Brand führen.



Lassen Sie auf das Gerät keine Gegenstände fallen, und schlagen Sie auch nicht dagegen.

- Dies kann zu einem elektrischen Schlag oder Brand führen.



Bewegen Sie das Gerät nicht, indem Sie am Netzkabel oder an einem anderen Kabel ziehen.

- Andernfalls kann das Netzkabel oder das Gerät beschädigt und ein Brand oder Stromschlag hervorgerufen werden.

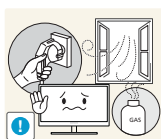

Berühren Sie das Gerät oder den Netzstecker nicht, wenn Gas austritt. Lüften Sie den Raum sofort.

- Funken können eine Explosion oder einen Brand verursachen.

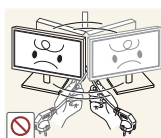

Heben oder bewegen Sie das Gerät nicht, indem Sie am Netzkabel oder an einem anderen Kabel ziehen.

- Andernfalls kann das Netzkabel oder das Gerät beschädigt und ein Brand oder Stromschlag hervorgerufen werden.

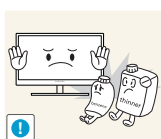

Verwenden Sie kein brennbares Spray und keine brennbare Substanz in der Nähe des Geräts, und bewahren Sie diese auch nicht in der Nähe auf.

- Dies kann zu einer Explosion oder zu einem Brand führen.



Stellen Sie sicher, dass die Lüftungsöffnungen nicht durch Tischdecken oder Vorhänge blockiert sind.

- Andernfalls kann ein Brand aufgrund einer erhöhten Innentemperatur entstehen.

# Vor Inbetriebnahme des Geräts



Stecken Sie keine metallischen Gegenstände (Schrauben, Münze, Haarnadeln usw.) oder brennbaren Objekte (Papier, Streichhölzer usw.) in die Lüftungsöffnungen oder Anschlüsse des Geräts.

- Wenn in das Gerät Wasser oder Fremdsubstanzen eindringen, schalten Sie es aus, ziehen Sie das Netzkabel ab, und wenden Sie sich an das Samsung Kundenservicecenter.
- Andernfalls kann es zu Betriebsstörungen, einem elektrischen Schlag oder Brand kommen.



Stellen Sie keine mit Flüssigkeit gefüllten Gegenstände (Vasen, Töpfe, Flaschen usw.) oder metallischen Gegenstände auf das Gerät.

- Wenn in das Gerät Wasser oder Fremdsubstanzen eindringen, schalten Sie es aus, ziehen Sie das Netzkabel ab, und wenden Sie sich an das Samsung Kundenservicecenter.
- Andernfalls kann es zu Betriebsstörungen, einem elektrischen Schlag oder Brand kommen.

## **Vorsicht**

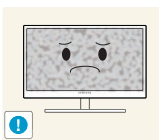

Das Anzeigen von Standbildern auf dem Bildschirm über einen längeren Zeitraum kann zum Einbrennen von Nachbildern oder Pixelfehlern führen.

- Wenn Sie das Gerät über einen längeren Zeitraum nicht verwenden, aktivieren Sie den Energiesparmodus oder einen Bewegtbild-Bildschirmschoner.

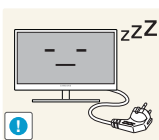

Ziehen Sie das Netzkabel aus der Steckdose, wenn Sie das Gerät für einen längeren Zeitraum (Urlaub usw.) nicht verwenden.

- Andernfalls kann es durch angesammelten Staub, Überhitzung, elektrischen Schlag oder Leckstrom zu einem Brand kommen.



Verwenden Sie das Gerät mit der empfohlenen Auflösung und Frequenz.

- Ihr Sehvermögen könnte sich sonst verschlechtern.



Stapeln Sie Netzteile nicht.

- Andernfalls kann ein Brand entstehen.



Entfernen Sie den Plastikbeutel vom Netzteil, bevor Sie es verwenden.

- Andernfalls kann ein Brand entstehen.

# Vor Inbetriebnahme des Geräts



Schützen Sie das Netzteil vor Wasser oder Feuchtigkeit.

- Dies kann zu einem elektrischen Schlag oder Brand führen.
- Vermeiden Sie die Verwendung des Geräts im Freien, wo es Regen oder Schnee ausgesetzt sein könnte.
- Achten Sie darauf, das Netzteil nicht mit Wasser in Kontakt zu bringen, wenn Sie den Boden wischen.



Stellen Sie das Netzteil nicht in die Nähe eines Heizgeräts.

- Andernfalls kann ein Brand entstehen.

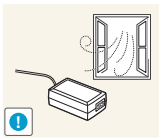

Bewahren Sie das Netzteil in einem gut belüfteten Raum auf.

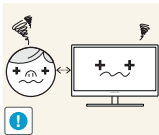

Wenn Sie über einen längeren Zeitraum aus zu geringer Entfernung auf den Bildschirm schauen, kann dies zu einer Verschlechterung Ihres Sehvermögens führen.

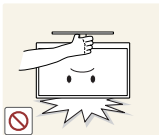

Stellen Sie den Bildschirm nicht auf den Kopf. Transportieren Sie ihn nicht, indem Sie ihn am Ständer halten.

- Das Gerät könnte herunterfallen und zerbrechen oder Verletzungen verursachen.



Verwenden Sie keine Luftbefeuchter oder Öfen in der Nähe des Geräts.

- Dies kann zu einem elektrischen Schlag oder Brand führen.

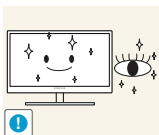

Gönnen Sie Ihren Augen pro 1 Stunde Geräteverwendung eine Pause von 5 Minuten.

- Die Augen werden weniger ermüdet.



Berühren Sie nicht den Bildschirm, wenn das Gerät längere Zeit eingeschaltet war, weil es heiß wird.

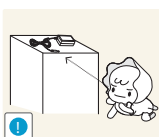

Bewahren Sie die kleinen mit dem Gerät verwendeten Zubehörteile außerhalb der Reichweite von Kindern auf.

# Vor Inbetriebnahme des Geräts

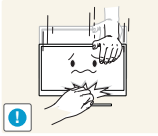

Seien Sie beim Einstellen des Gerätewinkels oder der Ständerhöhe vorsichtig.

- Andernfalls könnten Finger oder Hände von Kindern stecken bleiben und verletzt werden.
- Wenn Sie das Gerät übermäßig kippen, kann es herunterfallen und Verletzungen verursachen.



Stellen Sie keine schweren Gegenstände auf das Gerät.

- Betriebsstörungen oder Verletzungen können die Folge sein.

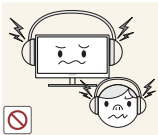

Stellen Sie keine zu große Lautstärke ein, wenn Sie Kopfhörer oder Ohrstecker benutzen.

- Zu große Lautstärke kann zu Gehörschädigungen führen.

## Richtige Haltung für die Verwendung des Geräts



Verwenden Sie das Gerät in der richtigen Haltung wie folgt:

- Sitzen Sie aufrecht, mit geradem Rücken.
- Lassen Sie einen Abstand von 45 bis 50 cm zwischen Auge und Bildschirm, und blicken Sie leicht nach unten auf den Bildschirm.  
Die Augen sollen direkt vor dem Bildschirm sein.
- Passen Sie den Winkel so an, dass sich auf dem Bildschirm kein Licht reflektiert.
- Halten Sie Ihre Unterarme senkrecht zu Ihren Oberarmen und auf einer Ebene mit dem Handrücken.
- Halten Sie die Ellenbogen ungefähr in einem rechten Winkel.
- Stellen Sie die Höhe des Gerät so ein, dass Sie Ihre Knie mindestens 90° beugen können, die Fersen auf dem Boden aufliegen und Ihre Arme niedriger als Ihr Herz positioniert sind.

## 1.1 Überprüfen des Lieferumfangs

### 1.1.1 Überprüfen des Lieferumfangs



- Kontaktieren Sie den Händler, bei dem Sie das Produkt gekauft haben, wenn etwas fehlt.
- Das Aussehen der Komponenten kann von den dargestellten Bildern abweichen.

#### Komponenten

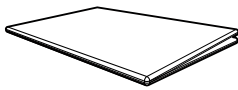

Kurzanleitung zur Konfiguration



Garantiekarte  
(nicht überall verfügbar)

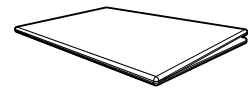

Erklärungen zur Einhaltung  
gesetzlicher Vorschriften  
(Zubehör)

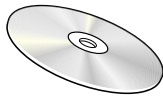

Benutzerhandbuch  
(Zubehör)



Netz kabel

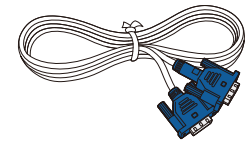

D-Sub-Kabel  
(Zubehör)

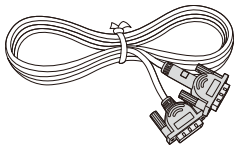

DVI-Kabel  
(Zubehör)

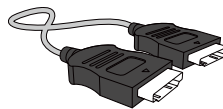

HDMI-Kabel  
(Zubehör)

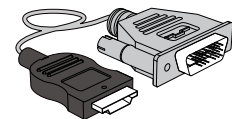

HDMI/DVI-Kabel  
(Zubehör)

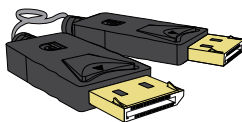

DP-Kabel  
(Zubehör)

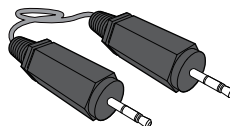

Stereokabel  
(Zubehör)

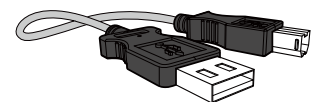

USB-Kabel  
(Zubehör)



Socket  
(Zubehör)



Socket  
(Gilt für Monitormodelle mit  
Standfuß, in den der USB-  
Anschluss integriert ist.)  
(Zubehör)

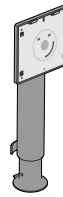

Socketverbindungsstück  
(Zubehör)



Der Inhalt der Lieferkiste kann sich je nach Standort unterscheiden.

## 1.2 Bauteile







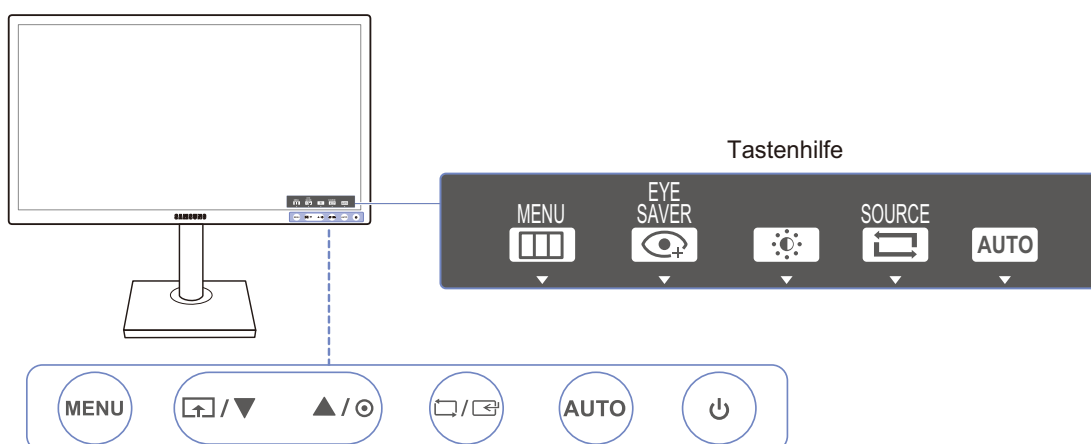



### 1.2.1 Tasten auf Vorderseite (S22E450F / S24E450F)



Die Farbe und Form von Teilen können sich von diesen Darstellungen unterscheiden. Unangekündigte Änderungen der technischen Daten des Geräts zum Zweck der Qualitätssteigerung sind vorbehalten.





| Symbole                                 | Beschreibung   |
|---|--|
| <p style="text-align: center;">MENU</p> | <ul style="list-style-type: none"> <li>• Öffnen oder Schließen des On Screen-Display (OSD)-Menüs oder Rückkehr zum letzten Menü.</li> <li>• OSD-Sperre: Beibehalten der aktuellen Einstellungen oder Sperren der OSD-Steuerung, um unbeabsichtigte Änderungen an den Einstellungen zu verhindern. Aktivieren: Drücken Sie zum Sperren der OSD-Steuerung 10 Sekunden lang die Taste [MENU]. Deaktivieren: Drücken Sie zum Freigeben der gesperrten OSD-Steuerung 10 Sekunden lang die Taste [MENU].</li> </ul> <p> Wenn das Bildschirmmenü gesperrt ist,</p> <ul style="list-style-type: none"> <li>• <b>Helligkeit</b> und <b>Kontrast</b> können angepasst werden. <b>Augenschonmodus</b> ist verfügbar. <b>INFORMATIONEN</b> lassen sich anzeigen.</li> <li>• Die Funktion <b>Augenschonmodus</b> kann durch Drücken der [↕]-Taste verwendet werden. (Die <b>Augenschonmodus</b> ist auch verfügbar, wenn die OSD-Steuerung gesperrt ist.)</li> </ul> |

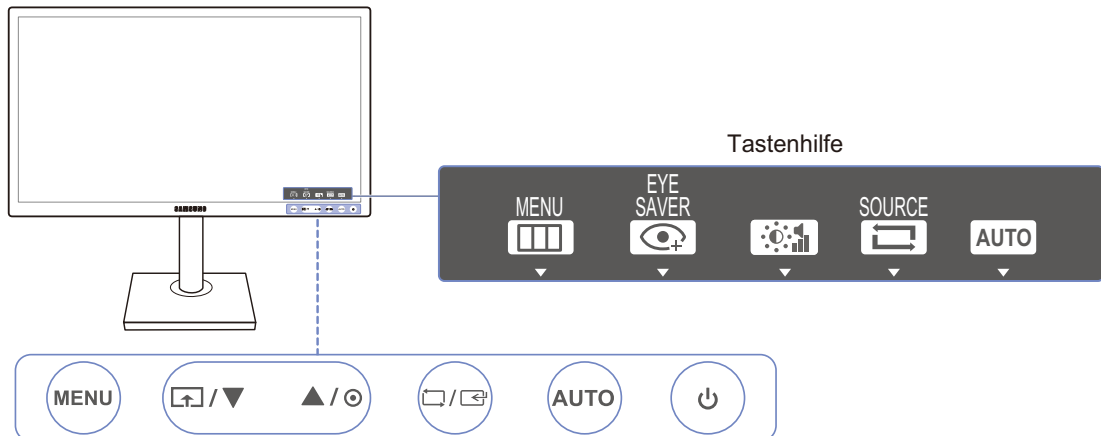

| Symbole   | Beschreibung  |
|---|---|
|    | <p>Drücken Sie die []-Taste, um den <b>Augenschonmodus</b> zu aktivieren oder zu deaktivieren.</p> <p>Die folgenden Elemente sind nicht verfügbar, wenn die Funktion <b>Augenschonmodus</b> verfügbar ist.</p> <ul style="list-style-type: none"> <li>• <b>BILD</b> → <b>Helligkeit</b>, <b>Spielemodus</b>, <b>SAMSUNG MAGIC Bright</b>, <b>SAMSUNG MAGIC Angle</b></li> <li>• <b>FARBE</b></li> <li>• <b>SETUP &amp; RESET</b> → <b>Smarter Öko-Sparm.</b></li> </ul>  |
|    | <p>Navigieren zum oberen oder unteren Menü oder Ändern des Wertes einer Option im OSD-Menü.</p>   |
|    | <p>Stellen Sie mit dieser Taste Helligkeit, Kontrast und Schärfe des Bildschirms ein.</p>   |
|  | <p>Bestätigen einer Menüauswahl.</p> <p>Durch Drücken der Taste [] können Sie die Eingangsquelle (<b>Analog/DVI/HDMI</b>). ändern, wenn das OSD-Menü nicht angezeigt wird. Wenn Sie das Gerät einschalten oder die Eingangsquelle durch Drücken der Taste [] ändern, wird auf dem Bildschirm oben links die aktuelle Eingangsquelle angezeigt.</p> <p> Diese Funktion ist für Geräte nur mit einer Analogschnittstelle nicht verfügbar.</p> |
| <p>AUTO</p>   | <p>Drücken Sie die Taste [<b>AUTO</b>], um die Bildschirmeinstellung automatisch durchzuführen.</p> <p> <ul style="list-style-type: none"> <li>• Wenn Sie die Auflösung unter „Eigenschaften von Anzeige“ ändern, wird die Funktion <b>Autom. Einstellung</b> aktiviert.</li> <li>• Diese Funktion ist nur im <b>Analog</b>-Modus verfügbar.</li> </ul> </p>   |
|  | <p>Ein- bzw. Ausschalten des Bildschirms.</p>   |
| <p>Tastenhilfe</p>  | <p>Beim Drücken einer Steuerungstaste am Gerät wird vor dem Öffnen des Bildschirmmenüs die Tastenhilfe angezeigt. (Diese Erläuterungen zeigen die Funktion der gedrückten Taste an.)</p> <p>Drücken Sie die entsprechende Taste erneut, um das Bildschirmmenü zu öffnen, wenn die Hilfe angezeigt wird.</p> <p>Die Tastenhilfe kann je nach Funktion oder Gerätemodell unterschiedlich sein. Entsprechende Informationen finden Sie im jeweiligen Handbuch.</p>   |

### 1.2.2 Tasten auf Vorderseite (S24E650PL / S24E650XL / S24E650XW / S27E650X)

 Die Farbe und Form von Teilen können sich von diesen Darstellungen unterscheiden. Unangekündigte Änderungen der technischen Daten des Geräts zum Zweck der Qualitätssteigerung sind vorbehalten.



| Symbole   | Beschreibung   |
|---|--|
| MENU  | <ul style="list-style-type: none"> <li>Öffnen oder Schließen des On Screen-Display (OSD)-Menüs oder Rückkehr zum letzten Menü.</li> <li>OSD-Sperre: Beibehalten der aktuellen Einstellungen oder Sperren der OSD-Steuerung, um unbeabsichtigte Änderungen an den Einstellungen zu verhindern. Aktivieren: Drücken Sie zum Sperren der OSD-Steuerung 10 Sekunden lang die Taste [MENU]. Deaktivieren: Drücken Sie zum Freigeben der gesperrten OSD-Steuerung 10 Sekunden lang die Taste [MENU].</li> </ul> <p> Wenn das Bildschirmmenü gesperrt ist,</p> <ul style="list-style-type: none"> <li><b>Helligkeit</b> und <b>Kontrast</b> können angepasst werden. <b>Augenschonmodus</b> ist verfügbar. <b>INFORMATIONEN</b> lassen sich anzeigen.</li> <li>Die Funktion <b>Augenschonmodus</b> kann durch Drücken der [↕]-Taste verwendet werden. (Die <b>Augenschonmodus</b> ist auch verfügbar, wenn die OSD-Steuerung gesperrt ist.)</li> </ul> |
|  | <p>Drücken Sie die [↕]-Taste, um den <b>Augenschonmodus</b> zu aktivieren oder zu deaktivieren.</p> <p>Die folgenden Elemente sind nicht verfügbar, wenn die Funktion <b>Augenschonmodus</b> verfügbar ist.</p> <ul style="list-style-type: none"> <li><b>BILD</b> → <b>Helligkeit</b>, <b>Spielemodus</b>, <b>SAMSUNG MAGIC Bright</b></li> <li><b>FARBE</b></li> <li><b>SETUP &amp; RESET</b> → <b>Smarter Öko-Sparm.</b></li> </ul>   |



| Symbole     | Beschreibung  |
|-------------|---|
| ▲/▼         | Navigieren zum oberen oder unteren Menü oder Ändern des Wertes einer Option im OSD-Menü.  |
| ⊙           | Stellen Sie mit dieser Taste die Lautstärke oder Helligkeit und Kontrast des Bildschirms ein.   |
| □/⊞         | <p>Bestätigen einer Menüauswahl.</p> <p>Durch Drücken der Taste [□/⊞] können Sie die Eingangsquelle (S24E650XL/S24E650XW/S27E650X: <b>Analog/DVI/DisplayPort</b>, S24E650PL: <b>Analog/HDMI/DisplayPort</b>) ändern, wenn das OSD-Menü nicht angezeigt wird. Wenn Sie das Gerät einschalten oder die Eingangsquelle durch Drücken der Taste [□/⊞] ändern, wird auf dem Bildschirm oben links die aktuelle Eingangsquelle angezeigt.</p> <p> Diese Funktion ist für Geräte nur mit einer Analogschnittstelle nicht verfügbar.</p> |
| AUTO        | <p>Drücken Sie die Taste [AUTO], um die Bildschirmeinstellung automatisch durchzuführen.</p> <p> <ul style="list-style-type: none"> <li>• Wenn Sie die Auflösung unter „Eigenschaften von Anzeige“ ändern, wird die Funktion <b>Autom. Einstellung</b> aktiviert.</li> <li>• Diese Funktion ist nur im <b>Analog</b>-Modus verfügbar.</li> </ul> </p>  |
| ⏻           | Ein- bzw. Ausschalten des Bildschirms.  |
| Tastenhilfe | <p>Beim Drücken einer Steuerungstaste am Gerät wird vor dem Öffnen des Bildschirmenüs die Tastenhilfe angezeigt. (Diese Erläuterungen zeigen die Funktion der gedrückten Taste an.)</p> <p>Drücken Sie die entsprechende Taste erneut, um das Bildschirmenü zu öffnen, wenn die Hilfe angezeigt wird.</p> <p>Die Tastenhilfe kann je nach Funktion oder Gerätemodell unterschiedlich sein. Entsprechende Informationen finden Sie im jeweiligen Handbuch.</p>   |



### 1.2.3 Tasten auf Vorderseite (S22E650D / S23E650D / S24E650DW / S27E650D)

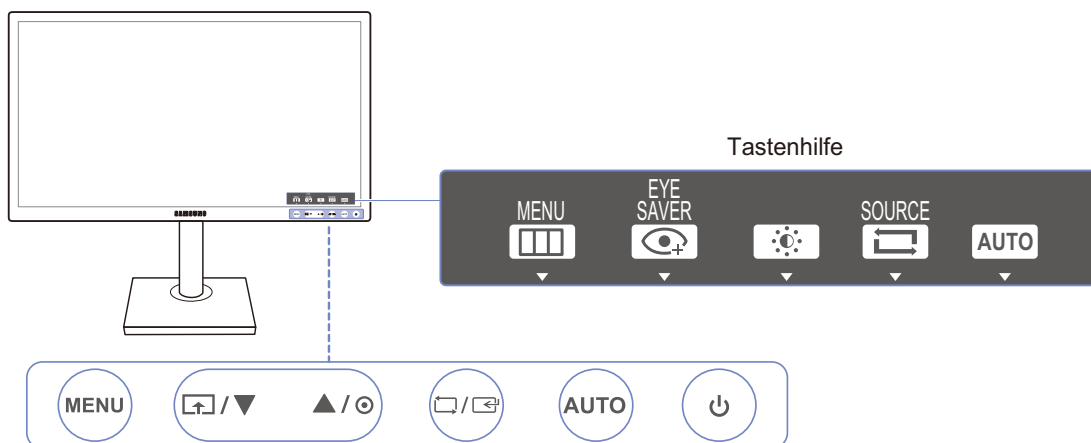

Die Farbe und Form von Teilen können sich von diesen Darstellungen unterscheiden. Unangekündigte Änderungen der technischen Daten des Geräts zum Zweck der Qualitätssteigerung sind vorbehalten.



| Symbole   | Beschreibung   |
|---|--|
| MENU  | <ul style="list-style-type: none"> <li>Öffnen oder Schließen des On Screen-Display (OSD)-Menüs oder Rückkehr zum letzten Menü.</li> <li>OSD-Sperre: Beibehalten der aktuellen Einstellungen oder Sperren der OSD-Steuerung, um unbeabsichtigte Änderungen an den Einstellungen zu verhindern. Aktivieren: Drücken Sie zum Sperren der OSD-Steuerung 10 Sekunden lang die Taste [MENU]. Deaktivieren: Drücken Sie zum Freigeben der gesperrten OSD-Steuerung 10 Sekunden lang die Taste [MENU].</li> </ul> <p> Wenn das Bildschirmmenü gesperrt ist,</p> <ul style="list-style-type: none"> <li><b>Helligkeit</b> und <b>Kontrast</b> können angepasst werden. <b>Augenschonmodus</b> ist verfügbar. <b>INFORMATIONEN</b> lassen sich anzeigen.</li> <li>Die Funktion <b>Augenschonmodus</b> kann durch Drücken der [↕]-Taste verwendet werden. (Die <b>Augenschonmodus</b> ist auch verfügbar, wenn die OSD-Steuerung gesperrt ist.)</li> </ul> |
|  | <p>Drücken Sie die [↕]-Taste, um den <b>Augenschonmodus</b> zu aktivieren oder zu deaktivieren.</p> <p>Die folgenden Elemente sind nicht verfügbar, wenn die Funktion <b>Augenschonmodus</b> verfügbar ist.</p> <ul style="list-style-type: none"> <li><b>BILD</b> → <b>Helligkeit</b>, <b>Spielemodus</b>, <b>SAMSUNG MAGIC Bright</b></li> <li><b>FARBE</b></li> <li><b>SETUP &amp; RESET</b> → <b>Smarter Öko-Sparm.</b></li> </ul>   |



| Symbole     | Beschreibung   |
|-------------|--|
| ▲/▼         | Navigieren zum oberen oder unteren Menü oder Ändern des Wertes einer Option im OSD-Menü.   |
| ☉           | Stellen Sie mit dieser Taste Helligkeit, Kontrast und Schärfe des Bildschirms ein.   |
| ☐/☑         | <p>Bestätigen einer Menüauswahl.</p> <p>Durch Drücken der Taste [☐/☑] können Sie die Eingangsquelle (<b>Analog/DVI/DisplayPort</b>) ändern, wenn das OSD-Menü nicht angezeigt wird. Wenn Sie das Gerät einschalten oder die Eingangsquelle durch Drücken der Taste [☐/☑] ändern, wird auf dem Bildschirm oben links die aktuelle Eingangsquelle angezeigt.</p> <p> Diese Funktion ist für Geräte nur mit einer Analogschnittstelle nicht verfügbar.</p> |
| AUTO        | <p>Drücken Sie die Taste [AUTO], um die Bildschirmeinstellung automatisch durchzuführen.</p> <p> <ul style="list-style-type: none"> <li>• Wenn Sie die Auflösung unter „Eigenschaften von Anzeige“ ändern, wird die Funktion <b>Autom. Einstellung</b> aktiviert.</li> <li>• Diese Funktion ist nur im <b>Analog</b>-Modus verfügbar.</li> </ul> </p>   |
| ⏻           | Ein- bzw. Ausschalten des Bildschirms.   |
| Tastenhilfe | <p>Beim Drücken einer Steuerungstaste am Gerät wird vor dem Öffnen des Bildschirmmenüs die Tastenhilfe angezeigt. (Diese Erläuterungen zeigen die Funktion der gedrückten Taste an.)</p> <p>Drücken Sie die entsprechende Taste erneut, um das Bildschirmmenü zu öffnen, wenn die Hilfe angezeigt wird.</p> <p>Die Tastenhilfe kann je nach Funktion oder Gerätemodell unterschiedlich sein. Entsprechende Informationen finden Sie im jeweiligen Handbuch.</p>  |

## 1.2.4 Tasten auf Vorderseite (S23E650K / S24E650MW)

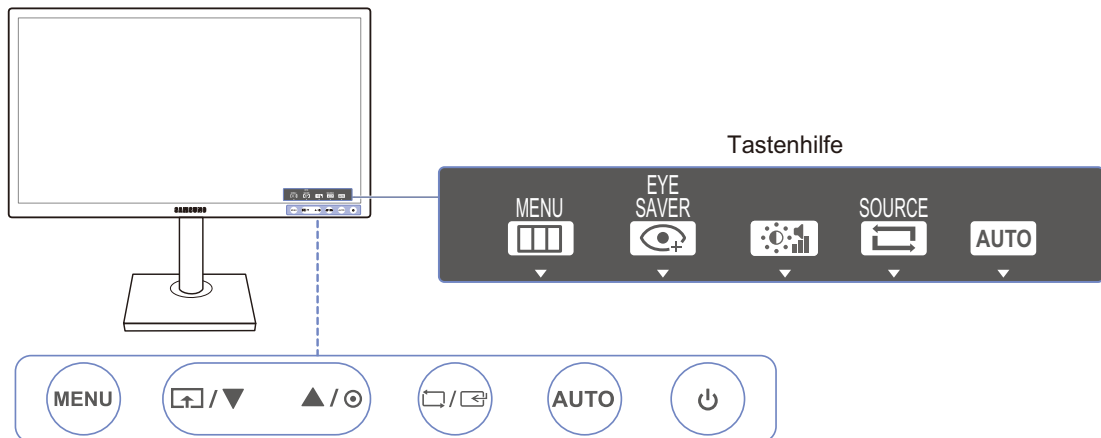
Die Farbe und Form von Teilen können sich von diesen Darstellungen unterscheiden. Unangekündigte Änderungen der technischen Daten des Geräts zum Zweck der Qualitätssteigerung sind vorbehalten.



| Symbole | Beschreibung   |
|---------|--|
| MENU    | <ul style="list-style-type: none"> <li>Öffnen oder Schließen des On Screen-Display (OSD)-Menüs oder Rückkehr zum letzten Menü.</li> <li>OSD-Sperre: Beibehalten der aktuellen Einstellungen oder Sperren der OSD-Steuerung, um unbeabsichtigte Änderungen an den Einstellungen zu verhindern. Aktivieren: Drücken Sie zum Sperren der OSD-Steuerung 10 Sekunden lang die Taste [MENU]. Deaktivieren: Drücken Sie zum Freigeben der gesperrten OSD-Steuerung 10 Sekunden lang die Taste [MENU].</li> </ul> <p>Wenn das Bildschirmmenü gesperrt ist,</p> <ul style="list-style-type: none"> <li><b>Helligkeit</b> und <b>Kontrast</b> können angepasst werden. <b>Augenschonmodus</b> ist verfügbar. <b>INFORMATIONEN</b> lassen sich anzeigen.</li> <li>Die Funktion <b>Augenschonmodus</b> kann durch Drücken der [↕]-Taste verwendet werden. (Die <b>Augenschonmodus</b> ist auch verfügbar, wenn die OSD-Steuerung gesperrt ist.)</li> </ul> |
| ↕       | <p>Drücken Sie die [↕]-Taste, um den <b>Augenschonmodus</b> zu aktivieren oder zu deaktivieren.</p> <p>Die folgenden Elemente sind nicht verfügbar, wenn die Funktion <b>Augenschonmodus</b> verfügbar ist.</p> <ul style="list-style-type: none"> <li><b>BILD</b> → <b>Helligkeit</b>, <b>Spielemodus</b>, <b>SAMSUNG MAGIC Bright</b>, <b>SAMSUNG MAGIC Angle</b></li> <li><b>FARBE</b></li> <li><b>SETUP &amp; RESET</b> → <b>Smarter Öko-Sparm.</b></li> </ul>   |







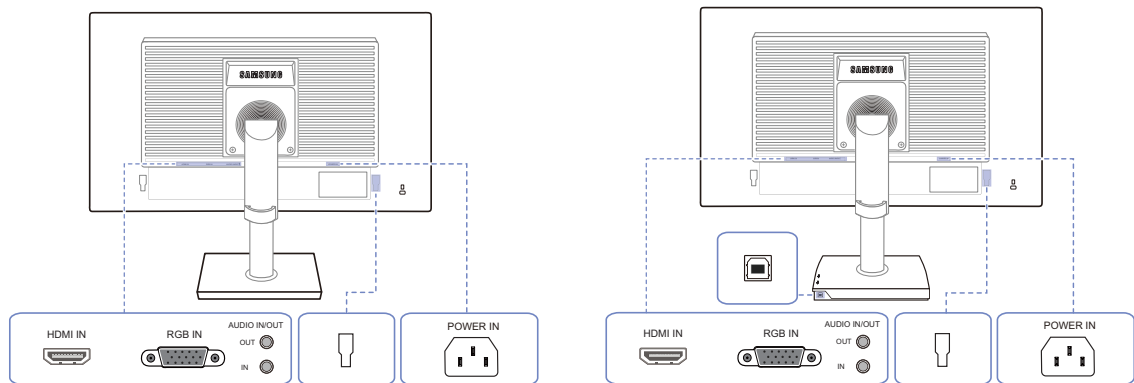

| Symbole     | Beschreibung  |
|-------------|---|
| ▲/▼         | Navigieren zum oberen oder unteren Menü oder Ändern des Wertes einer Option im OSD-Menü.  |
| ⊙           | Stellen Sie mit dieser Taste die Lautstärke oder Helligkeit und Kontrast des Bildschirms ein.   |
| □/☞         | <p>Bestätigen einer Menüauswahl.</p> <p>Durch Drücken der Taste [□/☞] können Sie die Eingangsquelle (S23E650K: <b>Analog/HDMI</b>, S24E650MW: <b>Analog/DVI</b>) ändern, wenn das OSD-Menü nicht angezeigt wird. Wenn Sie das Gerät einschalten oder die Eingangsquelle durch Drücken der Taste [□/☞] ändern, wird auf dem Bildschirm oben links die aktuelle Eingangsquelle angezeigt.</p> <p> Diese Funktion ist für Geräte nur mit einer Analogschnittstelle nicht verfügbar.</p> |
| AUTO        | <p>Drücken Sie die Taste [AUTO], um die Bildschirmeinstellung automatisch durchzuführen.</p> <p> <ul style="list-style-type: none"> <li>• Wenn Sie die Auflösung unter „Eigenschaften von Anzeige“ ändern, wird die Funktion <b>Autom. Einstellung</b> aktiviert.</li> <li>• Diese Funktion ist nur im <b>Analog</b>-Modus verfügbar.</li> </ul> </p>  |
| ⏻           | Ein- bzw. Ausschalten des Bildschirms.  |
| Tastenhilfe | <p>Beim Drücken einer Steuerungstaste am Gerät wird vor dem Öffnen des Bildschirmmenüs die Tastenhilfe angezeigt. (Diese Erläuterungen zeigen die Funktion der gedrückten Taste an.)</p> <p>Drücken Sie die entsprechende Taste erneut, um das Bildschirmmenü zu öffnen, wenn die Hilfe angezeigt wird.</p> <p>Die Tastenhilfe kann je nach Funktion oder Gerätemodell unterschiedlich sein.</p> <p>Entsprechende Informationen finden Sie im jeweiligen Handbuch.</p>  |

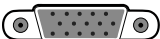
## 1.2.5 Rückseite (S23E650K)



Die Farbe und Form von Teilen können sich von diesen Darstellungen unterscheiden. Unangekündigte Änderungen der technischen Daten des Geräts zum Zweck der Qualitätssteigerung sind vorbehalten.



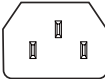





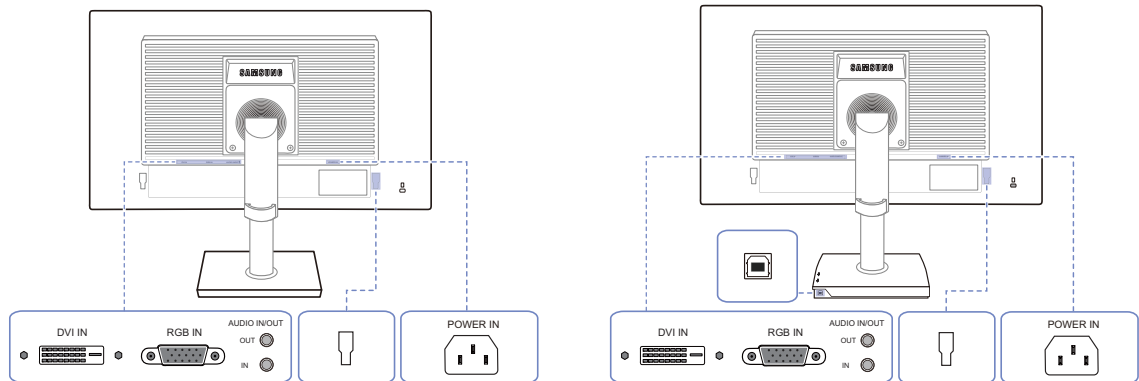

| Anschluss  | Beschreibung   |
|--|--|
|         | Zum Anschluss eines Quellgeräts über ein HDMI-Kabel.   |
|         | Zur Verbindung mit einem PC über ein D-SUB-Kabel.  |
| <br>OUT | Zur Verbindung mit einem Audioausgabegerät wie zum Beispiel Kopfhörer.<br> Gilt nur bei Modellen, die Lautsprecher haben.   |
| <br>IN  | Schließen Sie eine Audioeingangsquelle mithilfe eines Audiokabels an.<br> Gilt nur bei Modellen, die Lautsprecher haben.  |
|         | Zum Anschluss eines externen Geräts.   |
|         | Verbinden Sie den [  ]-Anschluss des Monitors über ein USB-Kabel mit dem USB-Anschluss des Computers.<br> Gilt für Monitormodelle mit Standfuß, in den der USB-Anschluss integriert ist. |
|         | Schließen Sie das Netzkabel des Monitors an den [POWER IN]-Anschluss auf der Rückseite des Monitors an.  |

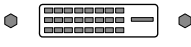
## 1.2.6 Rückseite (S24E650MW)

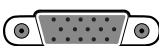

Die Farbe und Form von Teilen können sich von diesen Darstellungen unterscheiden. Unangekündigte Änderungen der technischen Daten des Geräts zum Zweck der Qualitätssteigerung sind vorbehalten.



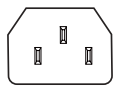

| Anschluss  | Beschreibung  |
|--|---|
|             | <p>Anschließen an einen PC über ein DVI-Kabel.</p> <p> Der [DVI IN]-Anschluss wird nur bei reinen Digitalmodellen (DVI) vorgesehen.</p>  |
|             | <p>Zur Verbindung mit einem PC über ein D-SUB-Kabel.</p>  |
| <p>OUT</p>  | <p>Zur Verbindung mit einem Audioausgabegerät wie zum Beispiel Kopfhörer.</p> <p> Gilt nur bei Modellen, die Lautsprecher haben.</p>   |
| <p>IN</p>   | <p>Schließen Sie eine Audioeingangsquelle mithilfe eines Audiokabels an.</p> <p> Gilt nur bei Modellen, die Lautsprecher haben.</p>  |
|             | <p>Zum Anschluss eines externen Geräts.</p>   |
|             | <p>Verbinden Sie den [  ]-Anschluss des Monitors über ein USB-Kabel mit dem USB-Anschluss des Computers.</p> <p> Gilt für Monitormodelle mit Standfuß, in den der USB-Anschluss integriert ist.</p> |
|             | <p>Schließen Sie das Netzkabel des Monitors an den [POWER IN]-Anschluss auf der Rückseite des Monitors an.</p>  |

## 1.2.7 Rückseite (S22E450F / S24E450F)

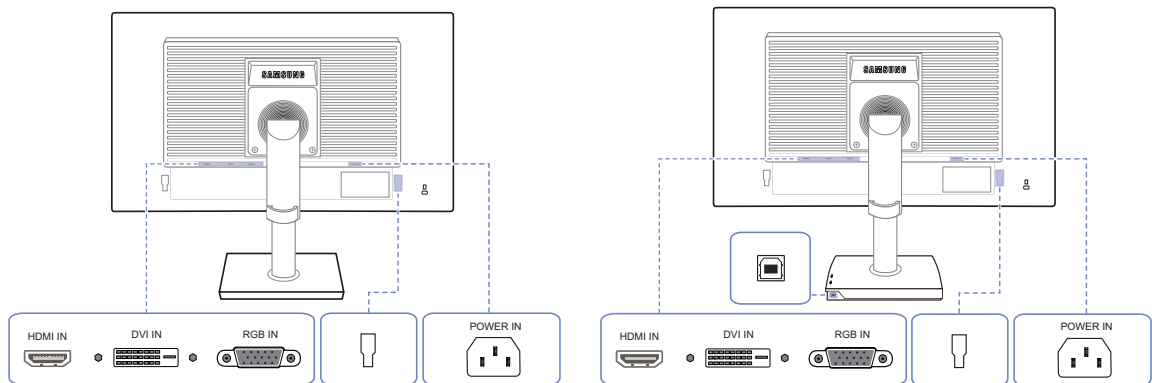

Die Farbe und Form von Teilen können sich von diesen Darstellungen unterscheiden. Unangekündigte Änderungen der technischen Daten des Geräts zum Zweck der Qualitätssteigerung sind vorbehalten.

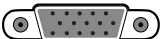

| Anschluss   | Beschreibung   |
|---|--|
|  | Zum Anschluss eines Quellgeräts über ein HDMI-Kabel.   |
|  | Anschließen an einen PC über ein DVI-Kabel.<br> Der [DVI IN]-Anschluss wird nur bei reinen Digitalmodellen (DVI) vorgesehen.  |
|  | Zur Verbindung mit einem PC über ein D-SUB-Kabel.  |
|  | Zum Anschluss eines externen Geräts.   |
|  | Verbinden Sie den [  ]-Anschluss des Monitors über ein USB-Kabel mit dem USB-Anschluss des Computers.<br> Gilt für Monitormodelle mit Standfuß, in den der USB-Anschluss integriert ist. |
|  | Schließen Sie das Netzkabel des Monitors an den [POWER IN]-Anschluss auf der Rückseite des Monitors an.  |

## 1.2.8 Rückseite (S22E650D / S23E650D / S24E650DW / S27E650D)



Die Farbe und Form von Teilen können sich von diesen Darstellungen unterscheiden. Unangekündigte Änderungen der technischen Daten des Geräts zum Zweck der Qualitätssteigerung sind vorbehalten.

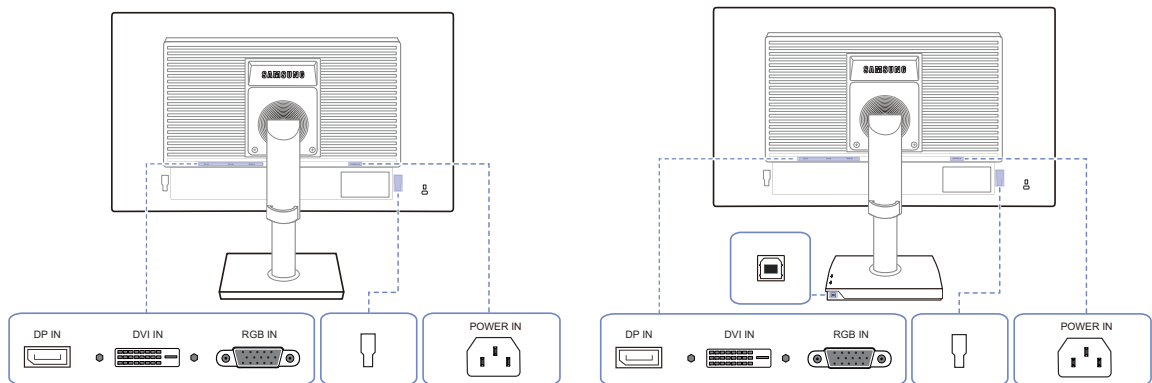

| Anschluss | Beschreibung  |
|-----------|---|
|           | Zum Anschluss eines PCs über ein DP-Kabel.  |
|           | Anschließen an einen PC über ein DVI-Kabel.<br>Der [DVI IN]-Anschluss wird nur bei reinen Digitalmodellen (DVI) vorgesehen.   |
|           | Zur Verbindung mit einem PC über ein D-SUB-Kabel.   |
|           | Zum Anschluss eines externen Geräts.  |
|           | Verbinden Sie den [  ]-Anschluss des Monitors über ein USB-Kabel mit dem USB-Anschluss des Computers.<br>Gilt für Monitormodelle mit Standfuß, in den der USB-Anschluss integriert ist. |
|           | Schließen Sie das Netzkabel des Monitors an den [POWER IN]-Anschluss auf der Rückseite des Monitors an.   |

## 1.2.9 Rückseite (S24E650XL / S24E650XW / S27E650X)



Die Farbe und Form von Teilen können sich von diesen Darstellungen unterscheiden. Unangekündigte Änderungen der technischen Daten des Geräts zum Zweck der Qualitätssteigerung sind vorbehalten.

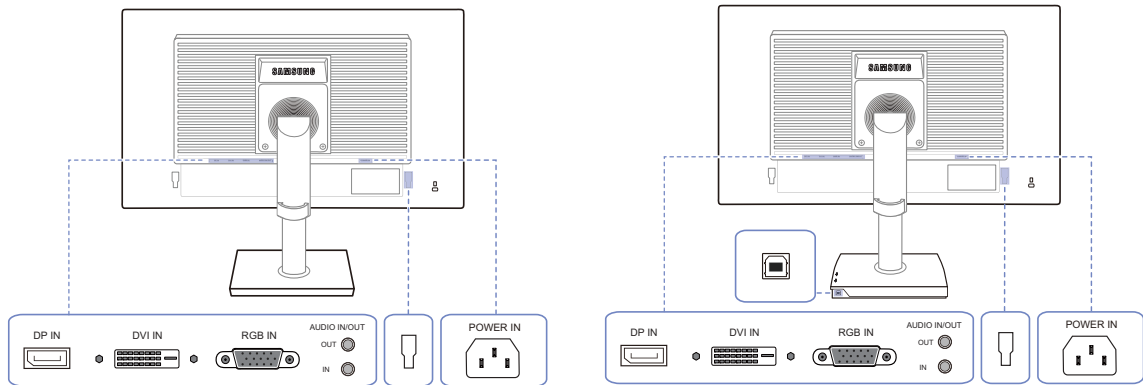

| Anschluss | Beschreibung  |
|-----------|---|
|           | Zum Anschluss eines PCs über ein DP-Kabel.  |
|           | Anschließen an einen PC über ein DVI-Kabel.<br>Der [DVI IN]-Anschluss wird nur bei reinen Digitalmodellen (DVI) vorgesehen.   |
|           | Zur Verbindung mit einem PC über ein D-SUB-Kabel.   |
|           | Zur Verbindung mit einem Audioausgabegerät wie zum Beispiel Kopfhörer.<br>Gilt nur bei Modellen, die Lautsprecher haben.  |
|           | Schließen Sie eine Audioeingangsquelle mithilfe eines Audiokabels an.<br>Gilt nur bei Modellen, die Lautsprecher haben.   |
|           | Zum Anschluss eines externen Geräts.  |
|           | Verbinden Sie den [  ]-Anschluss des Monitors über ein USB-Kabel mit dem USB-Anschluss des Computers.<br>Gilt für Monitormodelle mit Standfuß, in den der USB-Anschluss integriert ist. |
|           | Schließen Sie das Netzkabel des Monitors an den [POWER IN]-Anschluss auf der Rückseite des Monitors an.   |

## 1.2.10 Rückseite (S24E650PL)



Die Farbe und Form von Teilen können sich von diesen Darstellungen unterscheiden. Unangekündigte Änderungen der technischen Daten des Geräts zum Zweck der Qualitätssteigerung sind vorbehalten.

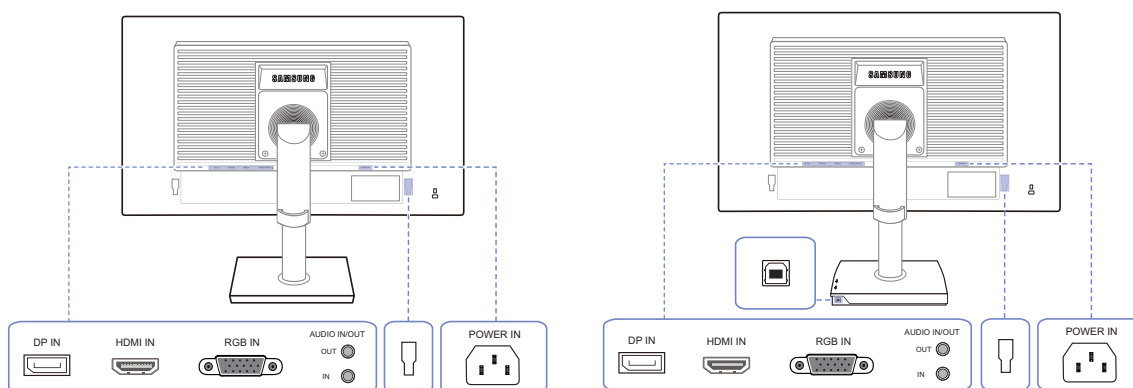



| Anschluss | Beschreibung  |
|-----------|---|
|           | Zum Anschluss eines PCs über ein DP-Kabel.  |
|           | Zum Anschluss eines Quellgeräts über ein HDMI-Kabel.  |
|           | Zur Verbindung mit einem PC über ein D-SUB-Kabel.   |
|           | Zur Verbindung mit einem Audioausgabegerät wie zum Beispiel Kopfhörer.<br>Gilt nur bei Modellen, die Lautsprecher haben.  |
|           | Schließen Sie eine Audioeingangsquelle mithilfe eines Audiokabels an.<br>Gilt nur bei Modellen, die Lautsprecher haben.   |
|           | Zum Anschluss eines externen Geräts.  |
|           | Verbinden Sie den [  ]-Anschluss des Monitors über ein USB-Kabel mit dem USB-Anschluss des Computers.<br>Gilt für Monitormodelle mit Standfuß, in den der USB-Anschluss integriert ist. |
|           | Schließen Sie das Netzkabel des Monitors an den [POWER IN]-Anschluss auf der Rückseite des Monitors an.   |

## 1.2.11 Seitenansicht rechts

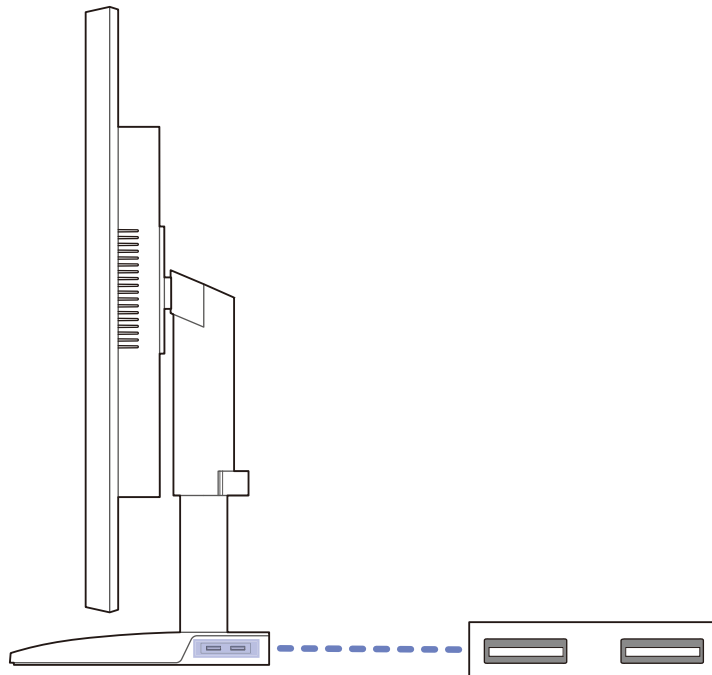

Die Farbe und Form von Teilen können sich von diesen Darstellungen unterscheiden. Unangekündigte Änderungen der technischen Daten des Geräts zum Zweck der Qualitätssteigerung sind vorbehalten.



| Anschluss   | Beschreibung   |
|---|--|
|  | <p>Anschließen an ein USB-Gerät.</p> <p> Gilt für Monitormodelle mit Standfuß, in den der USB-Anschluss integriert ist.</p> |

## 1.3 Installieren

### 1.3.1 Befestigen des Standfußes

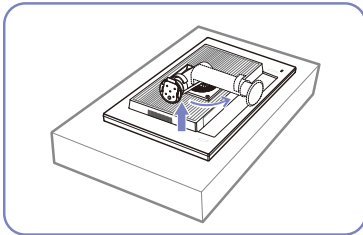

Legen Sie als Schutz ein Tuch oder Polster auf eine ebene Oberfläche. Legen Sie das Gerät anschließend mit der Vorderseite nach unten oben auf das Polster.

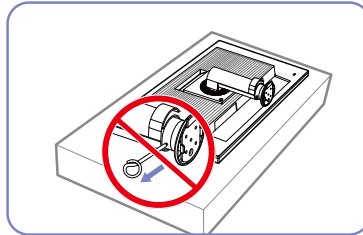

Entfernen Sie den Sicherungsstift erst, nachdem Sie den Standfuß befestigt haben.

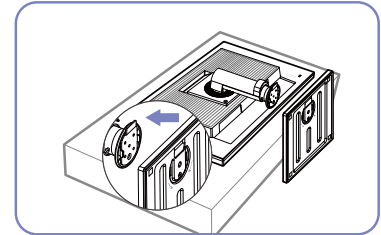

Schieben Sie den Sockel in Pfeilrichtung in den Standfuß.

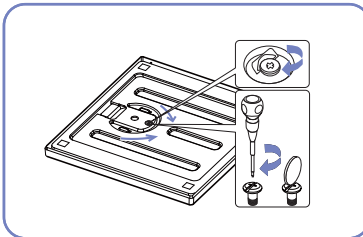

Ziehen Sie (mit einem Schraubenzieher oder einer Münze) die Schraube an der Unterseite des Sockels fest.

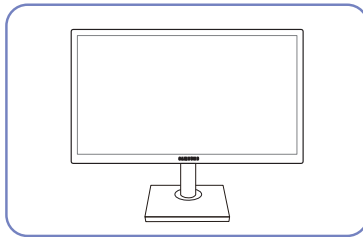

Stellen Sie das Gerät aufrecht hin, nachdem Sie den Standfuß befestigt haben.

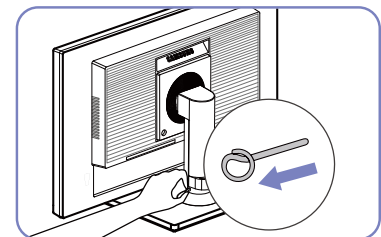

Sie können den Sicherungsstift nun entfernen und den Standfuß ausrichten.



- Achtung

Drehen Sie das Gerät nicht auf den Kopf und halten es nur am Standfuß.



- Beim Zerlegen gehen Sie in der umgekehrten Reihenfolge vor.
- Die Farbe und Form von Teilen können sich von diesen Darstellungen unterscheiden. Unangekündigte Änderungen der technischen Daten des Geräts zum Zweck der Qualitätssteigerung sind vorbehalten.

## 1.3.2 Anpassen von Neigung und Höhe



Die Farbe und Form von Teilen können sich von diesen Darstellungen unterscheiden. Unangekündigte Änderungen der technischen Daten des Geräts zum Zweck der Qualitätssteigerung sind vorbehalten.

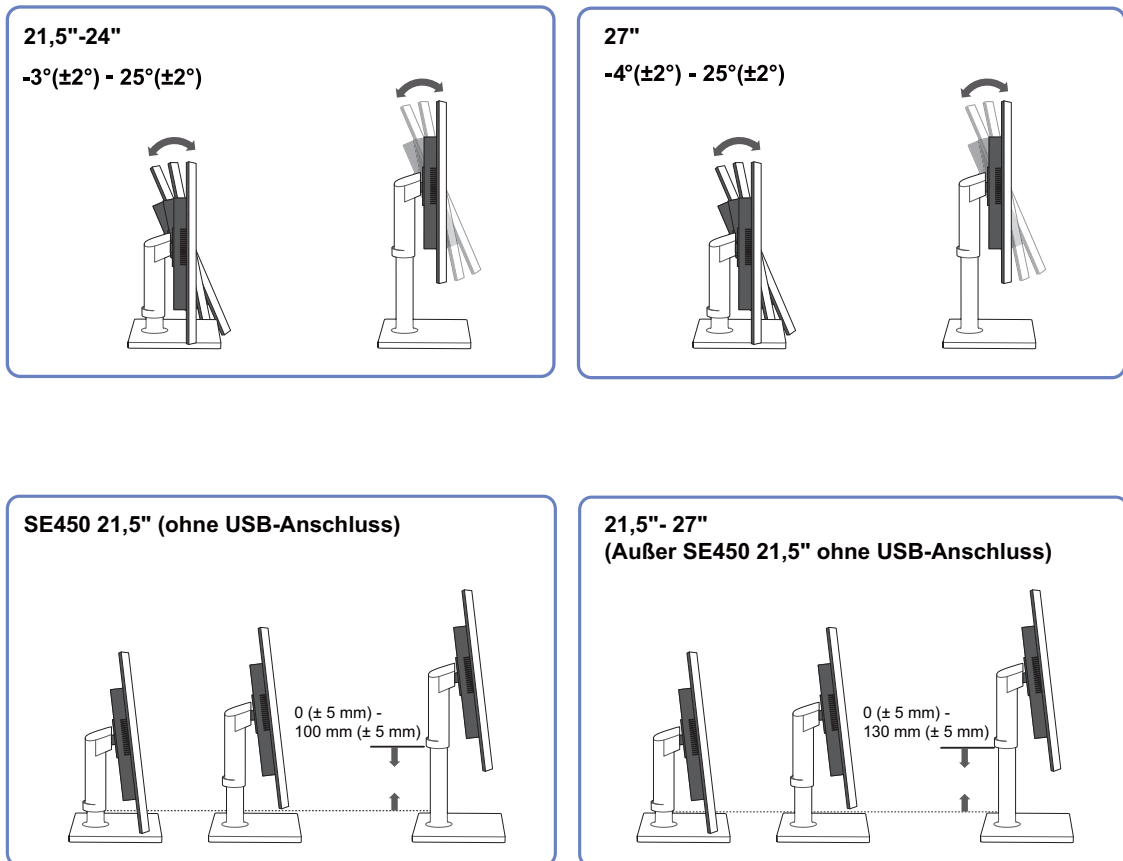

- Um die Höhe einzustellen, entfernen Sie den Sicherungsstift.
- Sie können den Neigungswinkel sowie die Höhe des Monitors anpassen.
- Fassen Sie das Gerät oben in der Mitte, und ändern Sie vorsichtig die Höhe.

### 1.3.3 Drehen des Monitors

Sie können den Monitor wie unten abgebildet drehen.

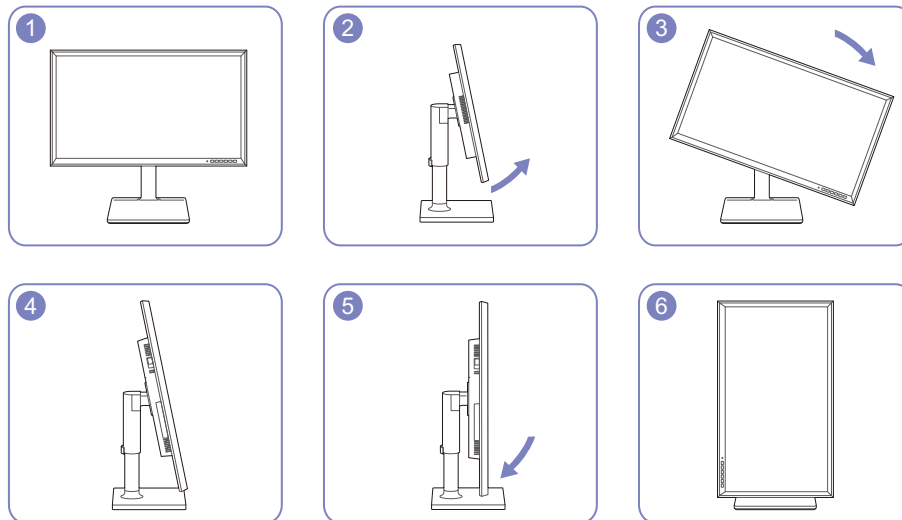

- Achten Sie darauf, den Standfuß vollständig auszuziehen, bevor Sie den Monitor drehen.
- Wenn Sie den Monitor drehen und der Standfuß ist nicht vollständig ausgezogen, schlägt die Kante des Monitors auf den Boden und wird beschädigt.
- Drehen Sie den Monitor nicht gegen den Uhrzeigersinn. Der Monitor könnte beschädigt werden.

## 1.3.4 Befestigen einer Wandhalterung oder eines Standfußes

Vor der Installation



Schalten Sie das Gerät aus und ziehen Sie das Netzkabel aus der Steckdose.

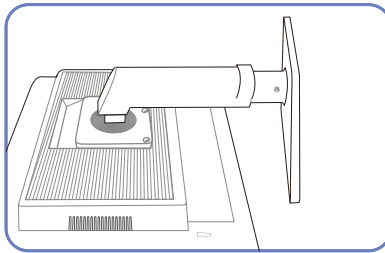

Legen Sie als Schutz ein Tuch oder Polster auf eine ebene Oberfläche. Legen Sie das Gerät anschließend mit der Vorderseite nach unten oben auf das Polster.

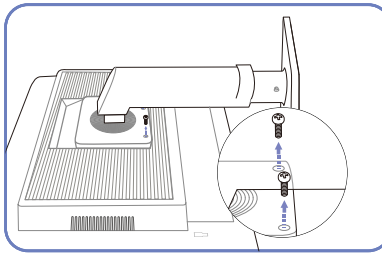

Lösen Sie die Schraube auf der Rückseite des Geräts.

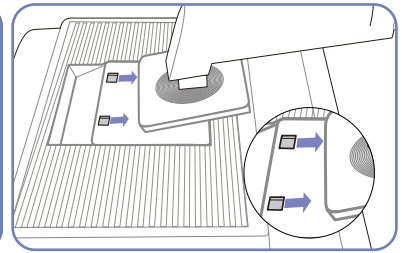

Heben Sie den Standfuß an und nehmen Sie ihn ab.

Befestigen einer Wandhalterung oder eines Standfußes

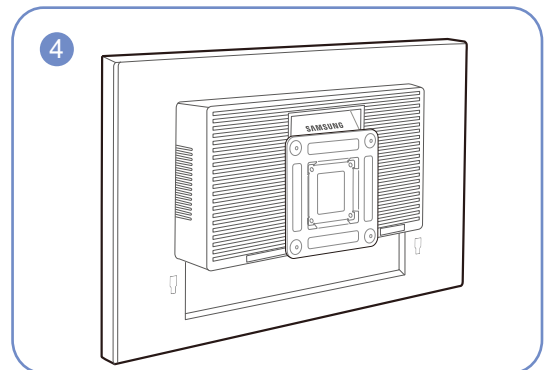
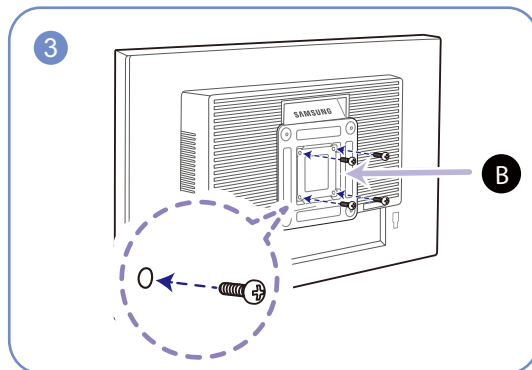
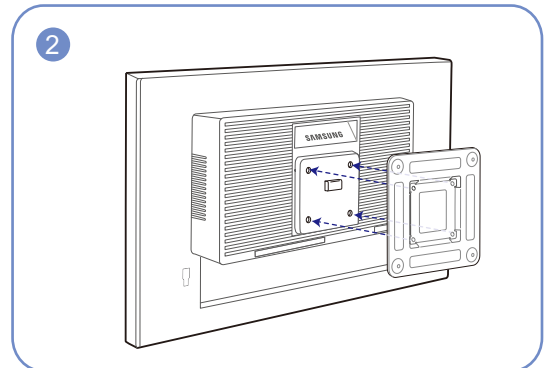
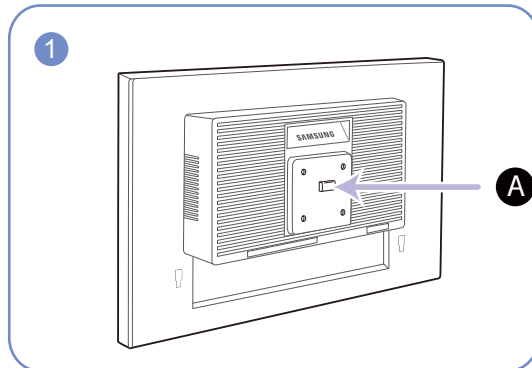

**A** Befestigen Sie die Wandhalterung oder den Standfuß hier

**B** Halterung (separat erhältlich)

Richten Sie die Nuten an den entsprechenden Bauteilen der Wandhalterung oder des Standfußes aus und ziehen Sie die Schrauben an der Gerätehalterung fest.



## Hinweise

- Wenn Sie eine Schraube verwenden, die länger ist als der Standard, können die inneren Bauteile des Geräts beschädigt werden.
- Bei Wandhalterungen, die nicht der VESA-Spezifikation für Schrauben entsprechen, kann die Länge der Schrauben je nach Spezifikation unterschiedlich sein.
- Verwenden Sie keine Schrauben, die nicht der VESA-Standardspezifikation entsprechen. Befestigen Sie die Wandhalterung oder den Standfuß nicht mit übermäßiger Kraft. Das Gerät könnte herunterfallen und beschädigt werden oder Verletzungen verursachen. Samsung haftet nicht für Geräteschäden oder Verletzungen, wenn die falschen Schrauben verwendet werden oder die Wandhalterung oder der Standfuß mit übermäßiger Kraft befestigt werden.
- Samsung haftet nicht für Geräteschäden oder Verletzungen, wenn eine Wandhalterung verwendet wird, die nicht den vorgegebenen Spezifikationen entspricht, oder wenn Sie die Wandhalterung selbst anbringen.
- Um das Gerät an der Wand zu montieren, müssen Sie eine Wandhalterung kaufen, /// die einen Abstand von mindestens 10 cm zur Wand bietet.
- Achten Sie darauf, nur einen standardmäßigen Wandhalterungssatz zu verwenden.
- Entfernen Sie den Sockel vom Monitor, wenn Sie den Monitor an der Wand aufhängen möchten.

### 1.3.5 Schloss für den Diebstahlschutz

Durch das Schloss für den Diebstahlschutz können Sie das Gerät sogar im öffentlichen Bereich sicher verwenden. Die Form und Verriegelungsmethode des Schlosses hängen vom jeweiligen Hersteller ab. Informationen zur richtigen Anwendung des Diebstahlschutzes entnehmen Sie bitte der Bedienungsanleitung. Das Sicherheitsschloss ist gesondert lieferbar.

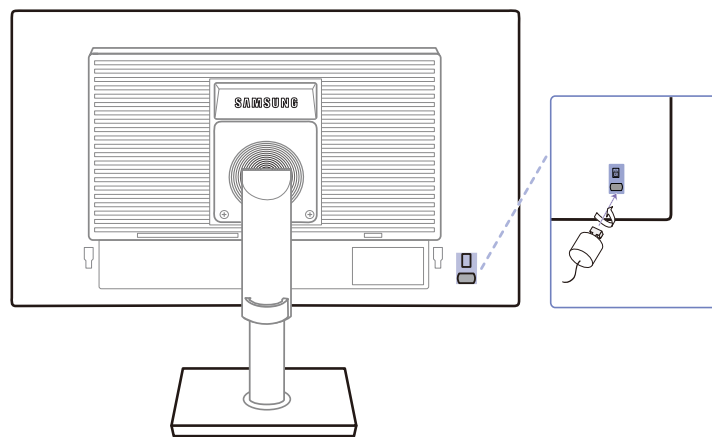

Die Farbe und Form von Teilen können sich von diesen Darstellungen unterscheiden. Unangekündigte Änderungen der technischen Daten des Geräts zum Zweck der Qualitätssteigerung sind vorbehalten.

#### So schließen Sie die Verriegelung für den Diebstahlschutz ab:

- 1 Befestigen Sie das Kabel Ihrer Verriegelung für den Diebstahlschutz an einem schweren Objekt wie z. B. einem Schreibtisch.
- 2 Führen Sie das eine Ende des Kabels durch die Schleife am anderen Ende.
- 3 Setzen Sie die Verriegelung in den Steckplatz des Schlosses für den Diebstahlschutz an der Rückseite des Geräts ein.
- 4 Verriegeln Sie das Schloss.



- Eine Verriegelung für den Diebstahlschutz ist gesondert erhältlich.
- Informationen zur richtigen Anwendung des Diebstahlschutzes entnehmen Sie bitte der Bedienungsanleitung.
- Verriegelungen für den Diebstahlschutz können im Elektronikfachhandel oder online gekauft werden.

## 2.1 Vor dem Anschließen

### 2.1.1 Vorbereitungen vor dem Anschließen

- Lesen Sie vor dem Anschließen eines externen Geräts das jeweilige Benutzerhandbuch. Die Anzahl und die Position der Anschlüsse an den externen Geräten ist modellabhängig.
- Schließen Sie das Netzkabel nicht an, bevor alle Anschlüsse durchgeführt wurden. Wenn Sie das Netzkabel anschließen, während Sie die Anschlüsse durchführen, wird das Gerät möglicherweise beschädigt.
- Überprüfen Sie auf der Rückseite des Geräts die gewünschten Anschlüsse.

## 2.2 Anschließen und Verwenden eines PCs

### 2.2.1 Anschließen an einen PC

- Wählen Sie für Ihren Computer geeignete Anschlussmethode.
- Die Anschlusssteile können je nach Produkt unterschiedlich sein.
- Das Aussehen kann sich je nach Gerät unterscheiden.

#### Anschluss über D-SUB-Kabel (analoger Typ)

- Schließen Sie das Netzkabel nicht an, bevor nicht alle anderen Kabel angeschlossen sind. Vor dem Anschließen des Netzkabels müssen Sie ein externes Gerät anschließen.

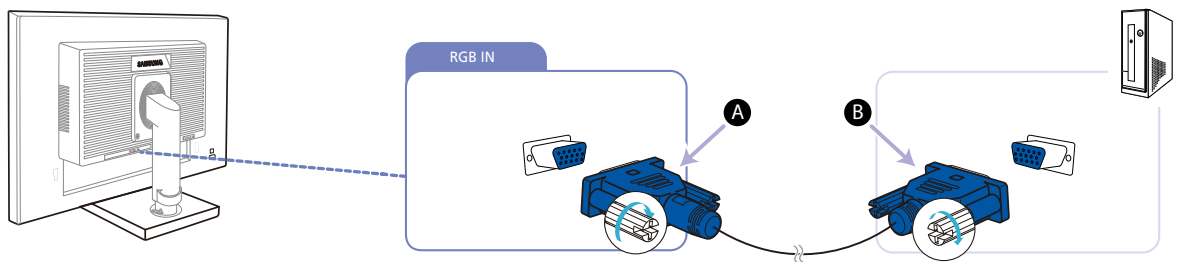





- 1 Verbinden Sie den [RGB IN]-Anschluss auf der Rückseite des Geräts über das D-Sub-Kabel mit dem RGB-Anschluss des Computers.
  - Schließen Sie **A** an den [RGB IN]-Anschluss am Gerät an, schließen Sie dann **B** an den RGB-Anschluss am Computer an.
- 2 Drücken Sie [□/⇄], um die Eingangsquelle in **Analog** zu ändern.
  - Diese Funktion ist für Geräte nur mit einer Anologschnittstelle nicht verfügbar.

## Anschließen und Verwenden eines externen Geräts

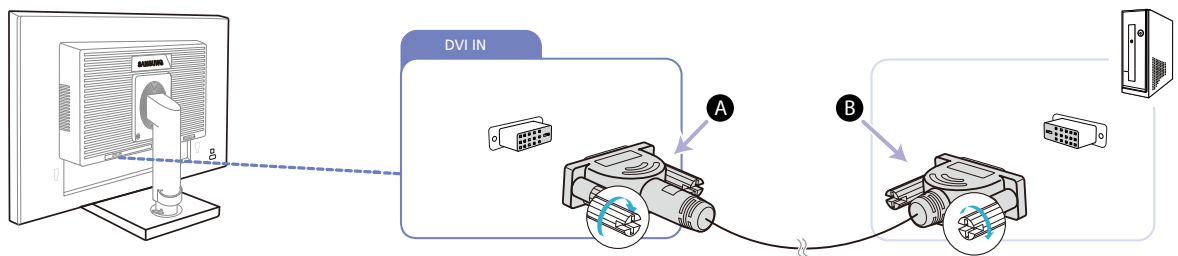
### Anschließen mit einem DVI-Kabel (Außer S23E650K / S24E650PL)

-  Schließen Sie das Netzkabel nicht an, bevor nicht alle anderen Kabel angeschlossen sind. Vor dem Anschließen des Netzkabels müssen Sie ein externes Gerät anschließen.





- 1 Verbinden Sie den [DVI IN]-Anschluss auf der Rückseite des Geräts über das DVI-Kabel mit dem DVI-Anschluss des Computers.
  -  Schließen Sie **A** an den [DVI IN]-Anschluss am Gerät an, schließen Sie dann **B** an den DVI-Anschluss am Computer an.
- 2 Drücken Sie [/], um die Eingangsquelle in **DVI** zu ändern.
  -  Der [DVI IN]-Anschluss wird nur bei reinen Digitalmodellen (DVI) vorgesehen.

### Anschließen mit einem DVI-HDMI-Kabel (Außer S23E650K / S24E650PL)

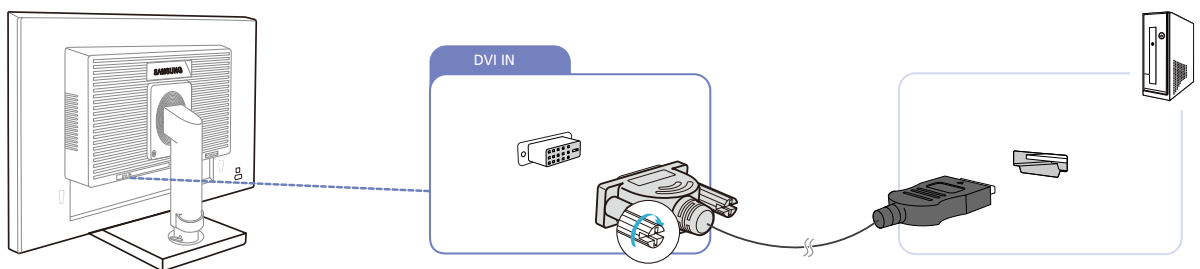
-  Schließen Sie das Netzkabel nicht an, bevor nicht alle anderen Kabel angeschlossen sind. Vor dem Anschließen des Netzkabels müssen Sie ein externes Gerät anschließen.



- 1 Schließen Sie den [DVI IN]-Anschluss auf der Rückseite des Geräts mit dem HDMI/DVI-Kabel an den HDMI-Anschluss des PCs an.
- 2 Drücken Sie [/], um die Eingangsquelle in **DVI** zu ändern.
  -  Der [DVI IN]-Anschluss wird nur bei reinen Digitalmodellen (DVI) vorgesehen.

## Anschließen und Verwenden eines externen Geräts

### Anschließen mit einem HDMI-Kabel (S22E450F / S23E650K / S24E450F / S24E650PL)



Schließen Sie das Netzkabel nicht an, bevor nicht alle anderen Kabel angeschlossen sind. Vor dem Anschließen des Netzkabels müssen Sie ein externes Gerät anschließen.

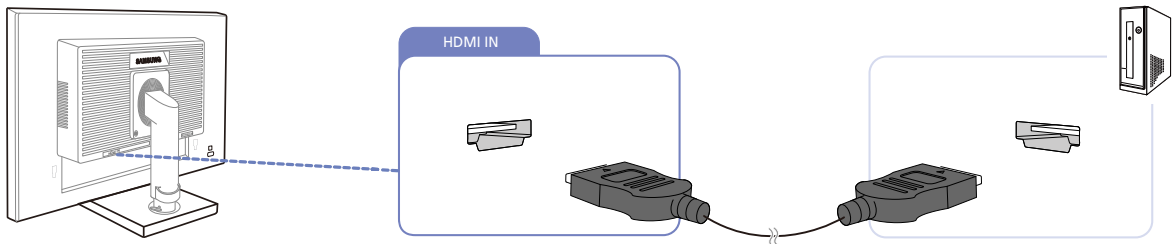

- 1 Schließen Sie den [HDMI IN]-Anschluss auf der Rückseite des Geräts mit dem HDMI-Kabel an den HDMI-Anschluss des PCs an.
- 2 Drücken Sie [□/⇄], um die Eingangsquelle in **HDMI** zu ändern.

### Anschließen mit einem HDMI-DVI-Kabel (S22E450F / S23E650K / S24E450F / S24E650PL)



Schließen Sie das Netzkabel nicht an, bevor nicht alle anderen Kabel angeschlossen sind. Vor dem Anschließen des Netzkabels müssen Sie ein externes Gerät anschließen.

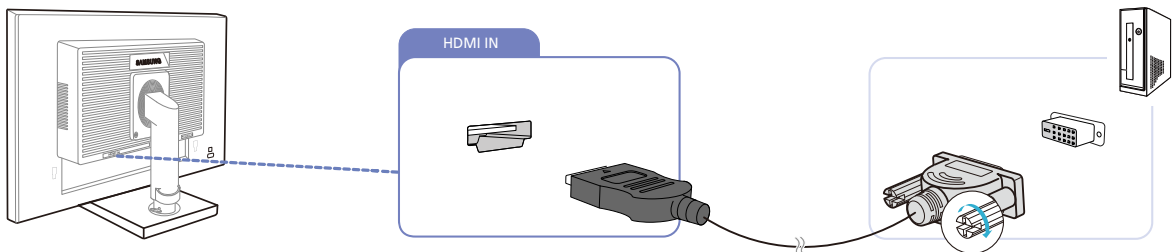

- 1 Schließen Sie den [HDMI IN]-Anschluss auf der Rückseite des Geräts mit dem HDMI/DVI-Kabel an den DVI-Anschluss des PCs an.
- 2 Drücken Sie [□/⇄], um die Eingangsquelle in **HDMI** zu ändern.

## Anschließen und Verwenden eines externen Geräts

### Anschließen mit einem DP-Kabel (S22E650D / S23E650D / S24E650XL / S24E650PL / S24E650XW / S24E650DW / S27E650X / S27E650D)

- Schließen Sie das Netzkabel nicht an, bevor nicht alle anderen Kabel angeschlossen sind. Vor dem Anschließen des Netzkabels müssen Sie ein externes Gerät anschließen.

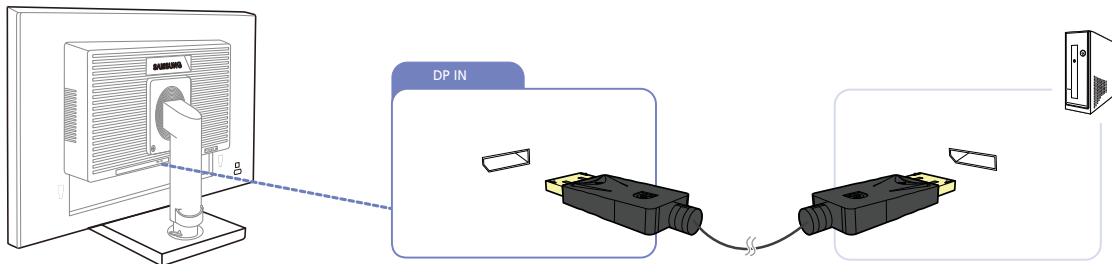

- 1 Verbinden Sie den [DP IN]-Anschluss auf der Rückseite des Geräts über das DP-Kabel mit dem DP-Anschluss des Computers.
- 2 Drücken Sie [ ]/ [ ], um die Eingangsquelle in **DisplayPort** zu ändern.

### Anschließen von Kopfhörern oder Lautsprechern (S23E650K / S24E650XL / S24E650PL / S24E650MW / S24E650XW / S27E650X)

- Schließen Sie das Netzkabel nicht an, bevor nicht alle anderen Kabel angeschlossen sind. Vor dem Anschließen des Netzkabels müssen Sie ein externes Gerät anschließen.

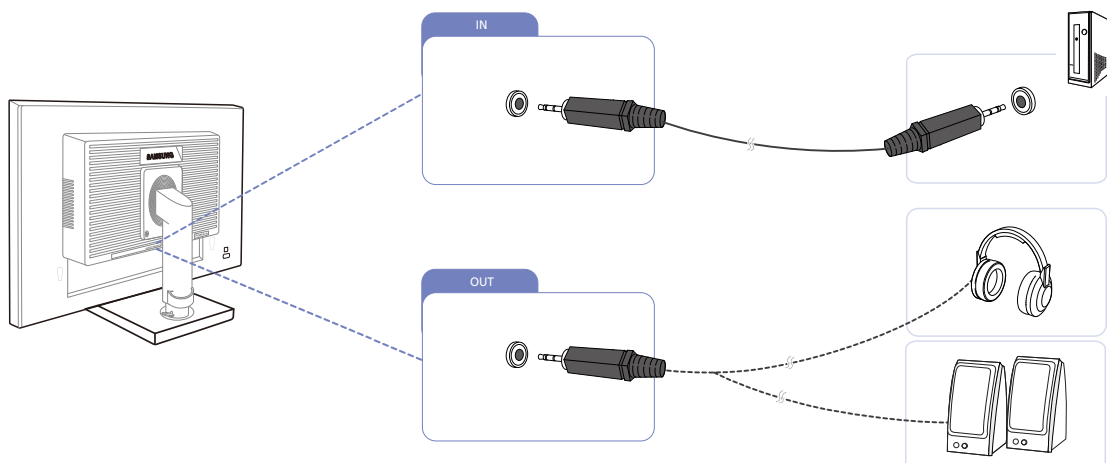

- 1 Schließen Sie ein Audio-Ausgabegerät wie beispielsweise Kopfhörer oder Lautsprecher am Anschluss [ **OUT** ] des Geräts an.
  - Gilt nur bei Modellen, die Lautsprecher haben.
- 2 Schließen Sie ein Audioeingangsgerät wie beispielsweise einen Computer am Anschluss [ **IN** ] des Geräts an.
  - Gilt nur bei Modellen, die Lautsprecher haben.

## 2.2.2 Anschließen an die Stromversorgung

- Die Anschlussteile können je nach Produkt unterschiedlich sein.
- Das Aussehen kann sich je nach Gerät unterscheiden.
- Um dieses Gerät zu verwenden, verbinden Sie das Netzkabel mit einer Steckdose und dem Anschluss [POWER IN] des Geräts.

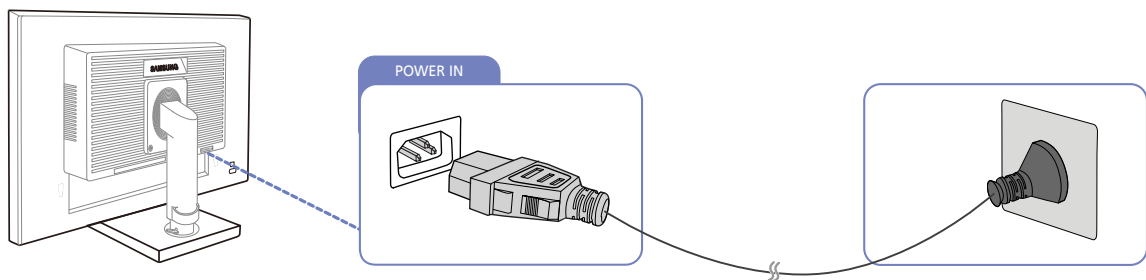

- Die Eingangsspannung wird automatisch umgeschaltet.

# Anschließen und Verwenden eines externen Geräts

## Anschließen mit USB



- Gilt für Monitormodelle mit Standfuß, in den der USB-Anschluss integriert ist.
- Sie können ein USB-Gerät wie eine Maus, eine Tastatur, einen Memory Stick oder eine externe Festplatte direkt an den [USB]-Anschluss am Monitor anschließen. Sie müssen es nicht an den Computer anschließen. Eine externe Massenspeicher-Festplatte benötigt eine externe Stromversorgung und achten Sie darauf, sie mit einer Stromquelle zu verbinden.

Der [USB]-Anschluss des Monitors unterstützt Hochgeschwindigkeits-USB-2.0.

|                             | Hochgeschwindigkeit            | Schnell                        | Langsam                        |
|-----------------------------|--------------------------------|--------------------------------|--------------------------------|
| Übertragungsgeschwindigkeit | 480 Mbit/s                     | 12 Mbit/s                      | 1,5 Mbit/s                     |
| Leistungsaufnahme           | 2,5 W<br>(Max., pro Anschluss) | 2,5 W<br>(Max., pro Anschluss) | 2,5 W<br>(Max., pro Anschluss) |

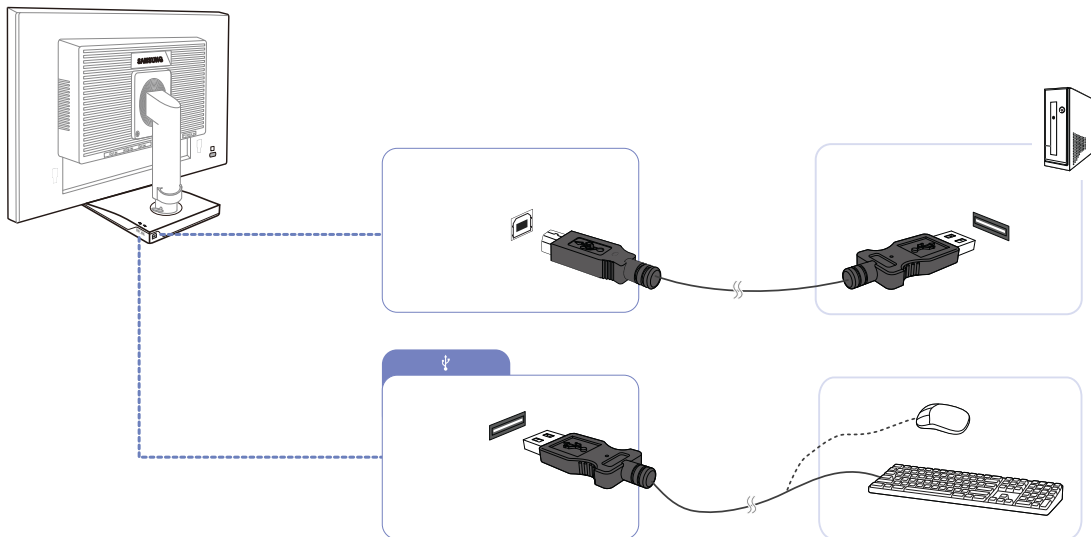

- 1 Verbinden Sie den [USB]-Anschluss des Monitors über ein USB-Kabel mit dem USB-Anschluss des Computers.



- Wenn Sie den [USB]-Anschluss verwenden möchten, verbinden Sie UP (Upstream-Kabel) mit dem Computer.
- Verwenden Sie das im Lieferumfang des Monitors enthaltene USB-Kabel, um den [USB]-Anschluss des Monitors mit dem USB-Anschluss Ihres Computers zu verbinden.

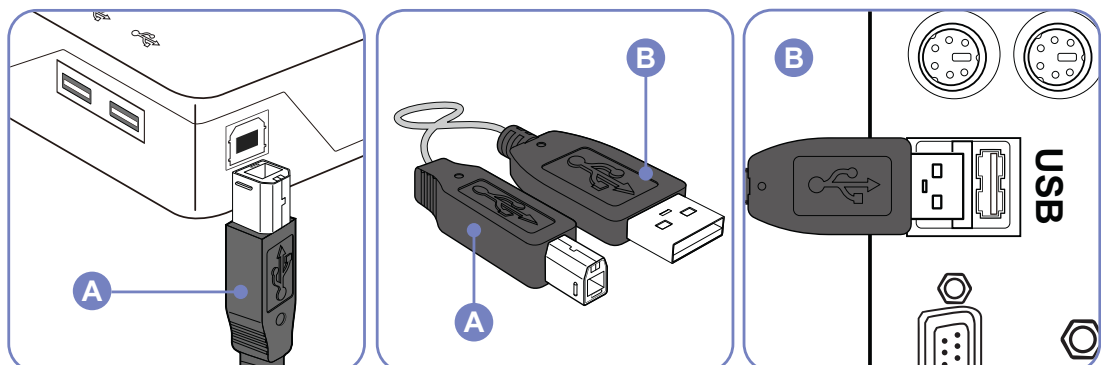

- 2 Verbinden Sie über das USB-Kabel ein USB-Gerät mit dem [  ]-Anschluss am Monitor.
  - 3 Die Verwendung erfolgt wie beim Anschließen eines externen Geräts an den Computer.
    - Sie können eine Tastatur und eine Maus anschließen.
    - Sie können eine Datei über ein Mediengerät wiedergeben. (Beispiele für Mediengeräte: MP3-Player, Digitalkameras usw.)
    - Sie können die Dateien auf dem Speichergerät ausführen, verschieben, kopieren oder löschen. (Beispiele für Speichergeräte: externer Speicher, Speicherkarte, Speicherlesegeräte, Festplatten-MP3-Player usw.)
    - Sie können weitere USB-Geräte verwenden, die an einen Computer angeschlossen werden können.
-  • Wenn Sie ein Gerät an den [  ]-Anschluss des Monitors anschließen, verwenden Sie dafür ein geeignetes Kabel.
- Informationen zum Erwerb von Kabeln und externer Geräte erhalten Sie beim Kundendienstzentrum, das für das entsprechende Gerät zuständig ist.
  - Das Unternehmen haftet nicht für Probleme oder Schäden an externen Geräten, die durch die Verwendung eines nicht für den Anschluss zugelassenen Kabels entstehen.
  - Einige Geräte unterstützen nicht den USB-Standard. Dies kann zu Fehlfunktionen des Geräts führen.
  - Wenn mit dem Gerät auch beim Anschluss an den Computer Fehler auftreten, wenden Sie sich an das Kundendienstzentrum für das Gerät/den Computer.

## Ändern der Sound-Einstellungen unter Windows (S23E650K / S24E650XL / S24E650PL / S24E650MW / S24E650XW / S27E650X)

Systemsteuerung → Sound → Lautsprecher → Lautsprecher-Setup

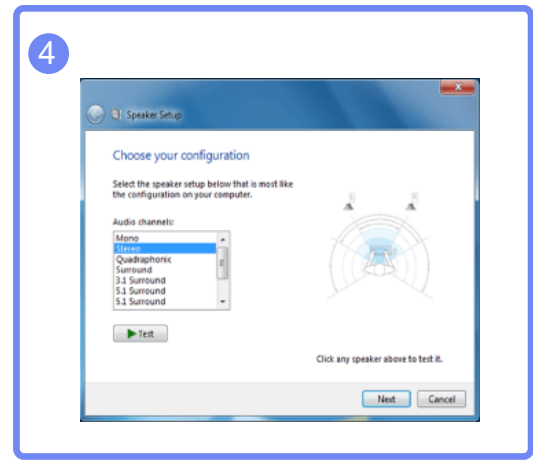
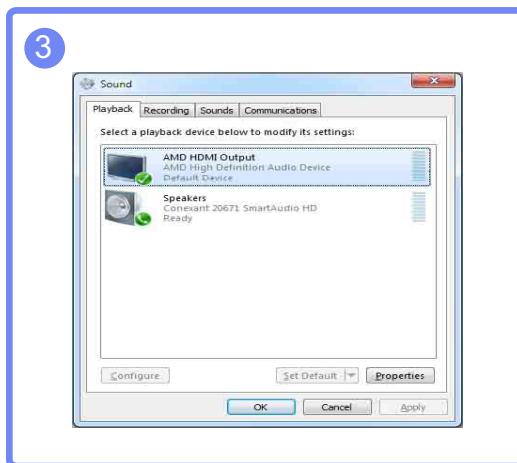
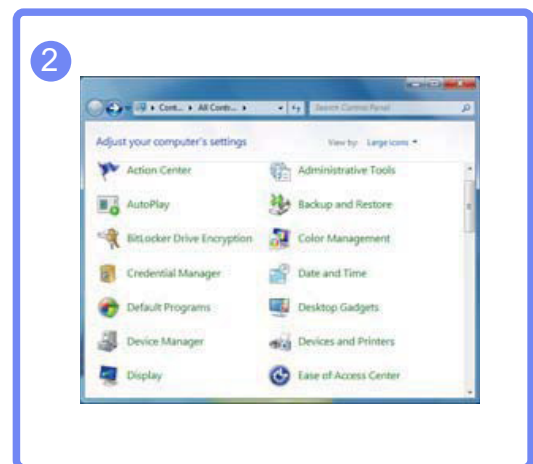
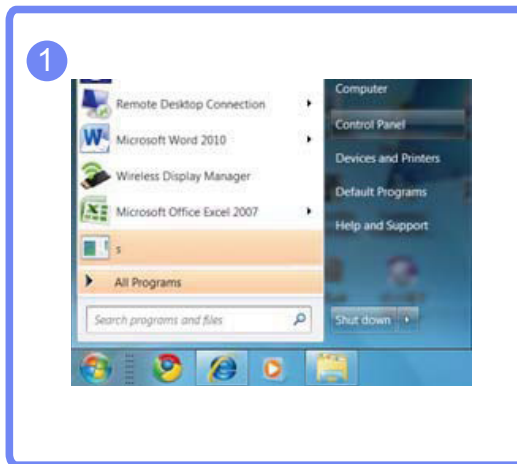

## 2.2.3 Treiberinstallation



- Sie können die optimale Auflösung und Frequenz für dieses Gerät einstellen, indem Sie die entsprechenden Treiber installieren.
- Der Installationstreiber befindet sich auf der zusammen mit dem Gerät gelieferten CD.
- Wenn die mitgelieferte Datei fehlerhaft ist, besuchen Sie die Samsung-Homepage (<http://www.samsung.com>), und laden Sie die Datei herunter.

- 1 Legen Sie die mit dem Gerät gelieferte CD des Benutzerhandbuchs in das CD-ROM-Laufwerk ein.
- 2 Klicken Sie auf "Windows Driver".
- 3 Befolgen Sie zum Installieren die Anweisungen auf dem Bildschirm.
- 4 Wählen Sie das Gerätemodell aus der Modellliste aus.

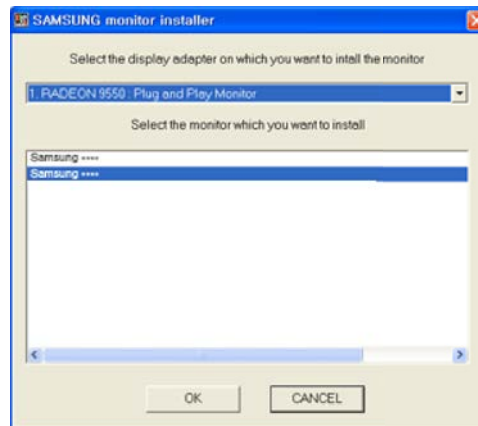

- 5 Wechseln Sie zu „Anzeigeeigenschaften“ und überprüfen Sie, ob die Auflösungs- und die Aktualisierungsrate korrekt sind.

Weitere Informationen finden Sie im Handbuch Ihres Windows-Betriebssystems.

## 2.2.4 Einstellen der optimalen Auflösung

Wenn Sie das Gerät nach dem Kauf zum ersten Mal einschalten, wird eine Informationsmeldung angezeigt, wie Sie die optimale Auflösung einstellen.

Wählen Sie eine Sprache am Gerät aus, und stellen Sie die Auflösung am PC auf einen optimalen Wert ein.



- 1 Drücken Sie [▲/▼], um zu der gewünschten Sprache zu navigieren, und drücken Sie dann [□/⊞].
- 2 Drücken Sie [MENU], um die Informationsmeldung auszublenden.



- Wenn nicht die optimale Auflösung ausgewählt ist, wird die Meldung eine bestimmte Zeit lang bis zu dreimal angezeigt, auch wenn das Gerät aus- und wieder eingeschaltet wird.
- Die optimale Auflösung kann auch in der **Systemsteuerung** des PCs ausgewählt werden.

## Bildschirmkonfiguration

Jede Funktion wird detailliert beschrieben. Weitere Informationen erhalten Sie über das Gerät.  
Konfigurieren Sie Bildschirm-Einstellungen wie Helligkeit.

### 3.1 Helligkeit

Stellen Sie die allgemeine Helligkeit des Bilds ein. (Bereich: 0~100)

Ein höherer Wert lässt das Bild heller erscheinen.



- Dieses Menü ist nicht verfügbar, wenn **SAMSUNG MAGICBright** im **Optimalkontrast**-Modus ist.
- Dieses Menü ist nicht verfügbar, wenn **Smarter Öko-Sparrn.** ausgewählt ist.
- Dieses Menü ist nicht verfügbar, wenn **Augenschonmodus** aktiviert ist.
- Die verfügbaren Funktionen können je nach Bildschirmmodell variieren. Entsprechende Informationen finden Sie im jeweiligen Handbuch.

#### 3.1.1 Einstellen der Helligkeit

- 1 Drücken Sie eine beliebige Taste auf der Vorderseite des Geräts, um die Tastenhilfe anzuzeigen. Drücken Sie dann auf **[MENU]**, um das entsprechende Menüfenster anzuzeigen.
- 2 Drücken Sie **[▲/▼]**, um zu **BILD** zu navigieren, und drücken Sie dann **[↔/↔]**.
- 3 Drücken Sie **[▲/▼]**, um zu **Helligkeit** zu navigieren, und drücken Sie dann **[↔/↔]**.  
Das folgende Fenster wird angezeigt.

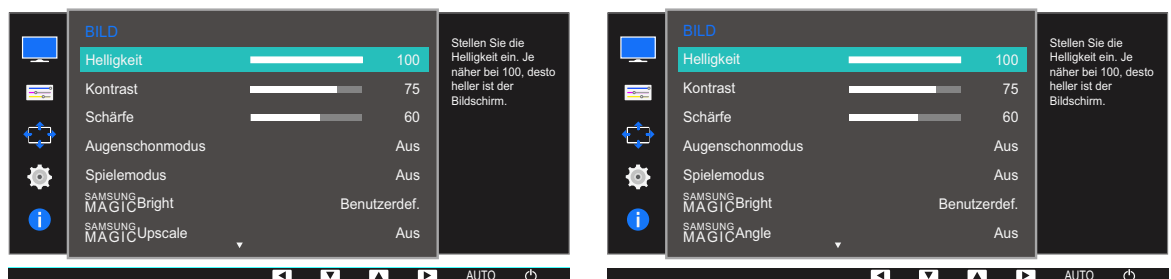

- 4 Passen Sie die **Helligkeit** mit der Taste **[▲/▼]** an.
- 5 Die gewählte Option wird aktiviert.

## 3.2 Kontrast

Stellen Sie den Kontrast zwischen den Objekten und dem Hintergrund ein. (Bereich: 0~100)

Ein höherer Wert steigert den Kontrast, so dass Objekte klarer erscheinen.



- Dieses Menü ist nicht verfügbar, wenn **SAMSUNG MAGICBright** im **Kino** - oder **Optimalkontrast** -Modus ist.
- Dieses Menü ist nicht verfügbar, wenn **Spielermodus** aktiviert ist.
- Die verfügbaren Funktionen können je nach Bildschirmmodell variieren. Entsprechende Informationen finden Sie im jeweiligen Handbuch.

### 3.2.1 Konfigurieren von Kontrast

- 1 Drücken Sie eine beliebige Taste auf der Vorderseite des Geräts, um die Tastenhilfe anzuzeigen. Drücken Sie dann auf **[MENU]**, um das entsprechende Menüfenster anzuzeigen.
- 2 Drücken Sie **[▲/▼]**, um zu **BILD** zu navigieren, und drücken Sie dann **[□/☞]**.
- 3 Drücken Sie **[▲/▼]**, um zu **Kontrast** zu navigieren, und drücken Sie dann **[□/☞]**.  
Das folgende Fenster wird angezeigt.

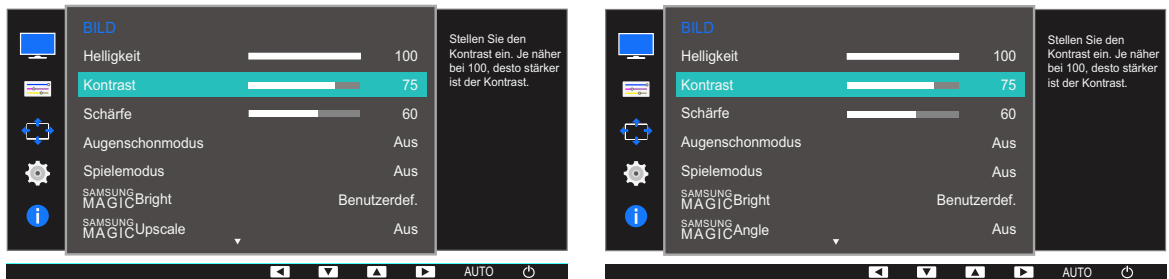

- 4 Passen Sie den **Kontrast** mit der Taste **[▲/▼]** an.
- 5 Die gewählte Option wird aktiviert.

### 3.3 Schärfe

Stellen Sie die Umrisse von Objekten klarer oder verschwommener dar. (Bereich: 0~100)

Ein höherer Wert lässt die Umrisse von Objekten klarer erscheinen.



- Dieses Menü ist nicht verfügbar, wenn **SAMSUNG MAGICBright** im **Kino** - oder **Optimalkontrast** -Modus ist.
- Dieses Menü ist nicht verfügbar, wenn **SAMSUNG MAGICUpscale** auf **Modus1** oder **Modus2** eingestellt ist.
- Dieses Menü ist nicht verfügbar, wenn **Spielemodus** aktiviert ist.
- Die verfügbaren Funktionen können je nach Bildschirmmodell variieren. Entsprechende Informationen finden Sie im jeweiligen Handbuch.

#### 3.3.1 Konfigurieren von Schärfe

- 1 Drücken Sie eine beliebige Taste auf der Vorderseite des Geräts, um die Tastenhilfe anzuzeigen. Drücken Sie dann auf **[MENU]**, um das entsprechende Menüfenster anzuzeigen.
- 2 Drücken Sie **[▲/▼]**, um zu **BILD** zu navigieren, und drücken Sie dann **[□/□]**.
- 3 Drücken Sie **[▲/▼]**, um zu **Schärfe** zu navigieren, und drücken Sie dann **[□/□]**.  
Das folgende Fenster wird angezeigt.

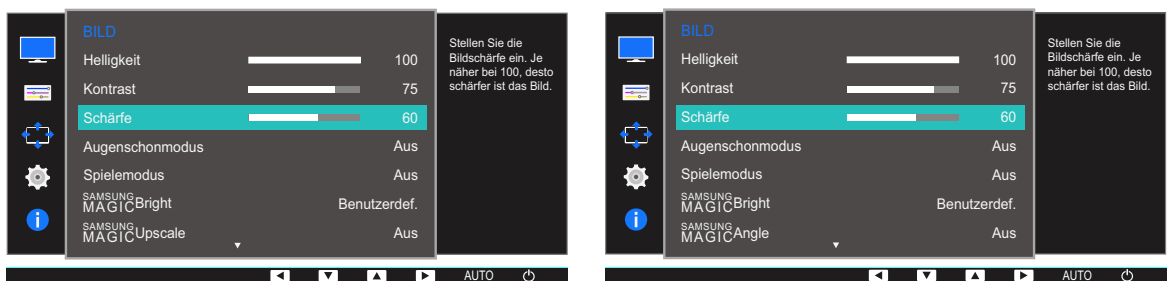

- 4 Passen Sie die **Schärfe** mit der Taste **[▲/▼]** an.
- 5 Die gewählte Option wird aktiviert.

## 3.4 Augenschonmodus

Einstellungen optimaler Bildqualität, die zur Entspannung der Augen beitragen.

„Low Blue Light Content“ vom TÜV Rheinland ist eine Zertifizierung für Produkte, welche die Anforderungen bezüglich eines geringeren Blauanteils im abgestrahlten Licht erfüllen.

Wenn **Augenschonmodus** eingeschaltet ist (**Ein**), wird das blaue Licht mit einer Wellenlänge von etwa 400 nm abgesenkt und sorgt für eine optimale Bildqualität zur Augenentspannung. Dabei ist der Blauanteil niedriger als in der Standardeinstellung und wurde vom TÜV Rheinland getestet und zertifiziert, da der Standard „Low Blue Light Content“ des TÜV Rheinland erfüllt wurde.



Die verfügbaren Funktionen können je nach Bildschirmmodell variieren. Entsprechende Informationen finden Sie im jeweiligen Handbuch.

### 3.4.1 Konfigurieren von Augenschonmodus

- 1 Drücken Sie eine beliebige Taste auf der Vorderseite des Geräts, um die Tastenhilfe anzuzeigen. Drücken Sie dann auf [MENU], um das entsprechende Menüfenster anzuzeigen.
- 2 Drücken Sie [▲/▼], um zu **BILD** zu navigieren, und drücken Sie dann [↔/↔].
- 3 Drücken Sie [▲/▼], um zu **Augenschonmodus** zu navigieren, und drücken Sie dann [↔/↔]. Das folgende Fenster wird angezeigt.

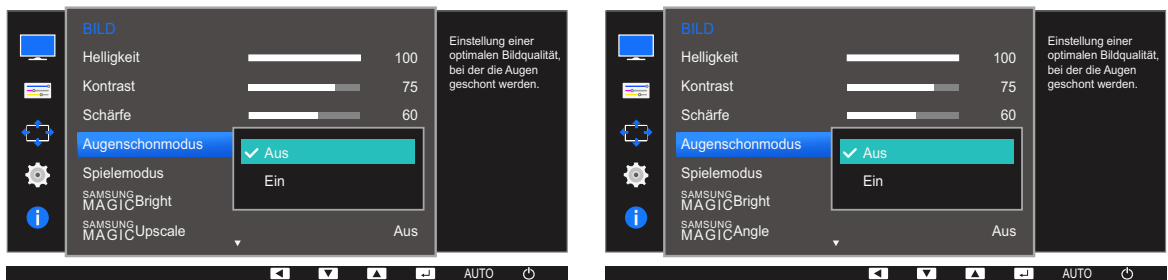

- 4 Drücken Sie die Taste [▲/▼], um zur gewünschten Option zu wechseln, und drücken Sie dann die Taste [↔/↔].
- 5 Die gewählte Option wird aktiviert.

## 3.5 Spielemodus

Sie können die Bildschirmeinstellungen des Geräts für den Spielemodus konfigurieren. Verwenden Sie diese Funktion, wenn Sie Spiele auf einem PC spielen oder eine Spielkonsole wie PlayStation™ oder Xbox™ angeschlossen ist.

- Dieses Menü ist nicht verfügbar, wenn **Augenschonmodus** oder **Smarter Öko-Sparm.** aktiviert ist.
- Die verfügbaren Funktionen können je nach Bildschirmmodell variieren. Entsprechende Informationen finden Sie im jeweiligen Handbuch.

### 3.5.1 Den Spielemodus konfigurieren

- 1 Drücken Sie eine beliebige Taste auf der Vorderseite des Geräts, um die Tastenhilfe anzuzeigen. Drücken Sie dann auf **[MENU]**, um das entsprechende Menüfenster anzuzeigen.
- 2 Drücken Sie **[▲/▼]**, um zu **BILD** zu navigieren, und drücken Sie dann **[□/⊞]**.
- 3 Drücken Sie **[▲/▼]**, um zu **Spielemodus** zu navigieren, und drücken Sie dann **[□/⊞]**. Das folgende Fenster wird angezeigt.

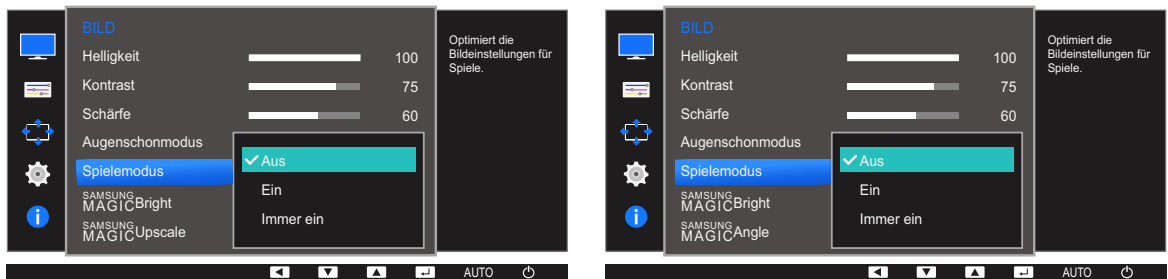

- 4 Drücken Sie die Taste **[▲/▼]**, um zur gewünschten Option zu wechseln, und drücken Sie dann die Taste **[□/⊞]**.
- 5 Die gewählte Option wird aktiviert.

- Wenn sich der Monitor ausschaltet oder in den Energiesparmodus wechselt oder sich die Eingangsquelle ändert, wird **Spielemodus** deaktiviert (**Aus**), auch wenn der Modus auf **Ein** eingestellt ist.
- Wählen Sie **Immer ein** aus, wenn **Spielemodus** immer aktiviert bleiben soll.

## 3.6 SAMSUNG MAGIC Bright

Dieses Menü bietet eine optimale Bildqualität für die Umgebung, in der das Gerät verwendet wird.



- Dieses Menü ist nicht verfügbar, wenn **Smarter Öko-Sparm.** ausgewählt ist.
- Dieses Menü ist nicht verfügbar, wenn **Spielermodus** aktiviert ist.
- Dieses Menü ist nicht verfügbar, wenn **Augenschonmodus** aktiviert ist.
- Dieses Menü ist nicht verfügbar, wenn **SAMSUNG MAGIC Angle** aktiviert ist.
- Die verfügbaren Funktionen können je nach Bildschirmmodell variieren. Entsprechende Informationen finden Sie im jeweiligen Handbuch.

Sie können die Helligkeit nach Ihren Wünschen einstellen.

### 3.6.1 Konfigurieren von SAMSUNG MAGIC Bright

- 1 Drücken Sie eine beliebige Taste auf der Vorderseite des Geräts, um die Tastenhilfe anzuzeigen. Drücken Sie dann auf [MENU], um das entsprechende Menüfenster anzuzeigen.
- 2 Drücken Sie [▲/▼], um zu **BILD** zu navigieren, und drücken Sie dann [□/□].
- 3 Drücken Sie [▲/▼], um zu **SAMSUNG MAGIC Bright** zu navigieren, und drücken Sie dann [□/□].  
Das folgende Fenster wird angezeigt.

Im **PC-Modus**

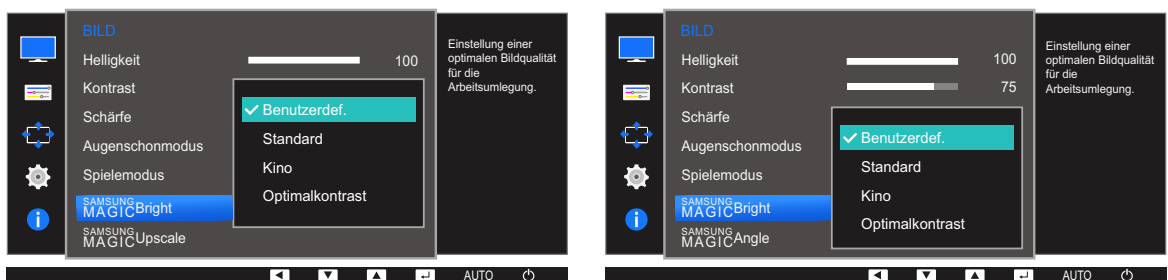

- **Benutzerdef.:** Passen Sie den Kontrast und die Helligkeit nach Bedarf an.
- **Standard:** Damit erzielen Sie eine Bildqualität, die zur Bearbeitung von Dokumenten oder für das Internet geeignet ist.
- **Kino:** Damit erzielen Sie eine Helligkeit und Schärfe wie beim Fernsehen. Video- und DVD-Inhalte werden optimal wiedergegeben.
- **Optimalkontrast:** Durch die automatische Kontrasteinstellung ist die Helligkeit besonders ausgewogen.

Im **AV-Modus** (S22E450F / S24E450F / S23E650K / S24E650PL)

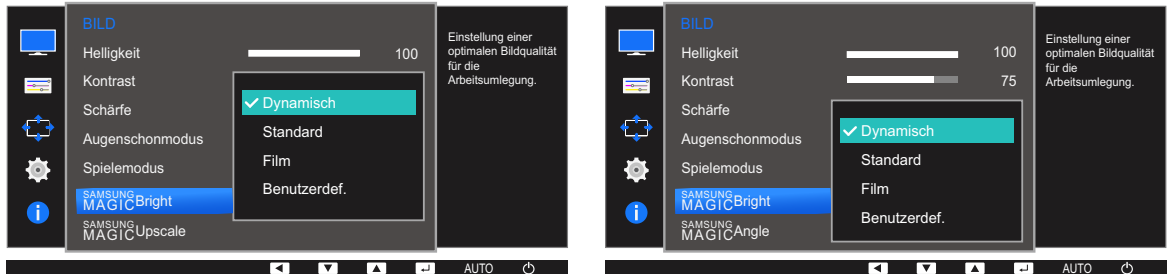

Wenn der externe Eingang über DVI/HDMI/DP angeschlossen ist und **PC/AV-Modus** auf **AV** eingestellt ist, gibt es für **SAMSUNG MAGICBright** die vier folgenden, werkseitig vorgegebenen Bildeinstellungen (**Dynamisch**, **Standard**, **Film** und **Benutzerdef.**). Sie können eine der Einstellungen **Dynamisch**, **Standard**, **Film** oder **Benutzerdef.** aktivieren. Bei Auswahl von **Benutzerdef.** werden automatisch Ihre benutzerdefinierten Bildeinstellungen angewendet.

- **Dynamisch:** Wählen Sie diesen Modus aus, um ein schärferes Bild als im Modus **Standard** anzuzeigen.
  - **Standard :** Wählen Sie diesen Modus aus, wenn die Umgebung hell ist. Auf diese Weise erhalten Sie ebenfalls ein scharfes Bild.
  - **Film:** Wählen Sie diesen Modus aus, wenn die Umgebung dunkel ist. Auf diese Weise sparen Sie Strom und verringern die Augenbelastung.
  - **Benutzerdef.:** Wählen Sie diesen Modus aus, wenn Sie das Bild nach Wunsch anpassen möchten.
- 4 Drücken Sie die Taste [**▲**/**▼**], um zur gewünschten Option zu wechseln, und drücken Sie dann die Taste [**□**/**□**].
  - 5 Die gewählte Option wird aktiviert.

## 3.7 SAMSUNG MAGIC Angle (S22E450F / S24E450F)

Mit **SAMSUNG MAGIC Angle** können Sie Einstellungen konfigurieren, um eine optimale Bildqualität für unterschiedliche Blickwinkel zu erzielen.



- Dieses Menü ist nicht verfügbar, wenn **SAMSUNG MAGIC Bright** im **Kino** - oder **Optimalkontrast** -Modus ist.
- Dieses Menü ist nicht verfügbar, wenn **Spielermodus** oder **Augenschonmodus** aktiviert ist.
- Die verfügbaren Funktionen können je nach Bildschirmmodell variieren. Entsprechende Informationen finden Sie im jeweiligen Handbuch.

Sie können den Winkel nach Ihren Wünschen einstellen.

### 3.7.1 Konfigurieren von SAMSUNG MAGIC Angle

- 1 Drücken Sie eine beliebige Taste auf der Vorderseite des Geräts, um die Tastenhilfe anzuzeigen. Drücken Sie dann auf **[MENU]**, um das entsprechende Menüfenster anzuzeigen.
- 2 Drücken Sie **[▲/▼]**, um zu **BILD** zu navigieren, und drücken Sie dann **[□/☞]**.
- 3 Drücken Sie **[▲/▼]**, um zu **SAMSUNG MAGIC Angle** zu navigieren, und drücken Sie dann **[□/☞]**.  
Das folgende Fenster wird angezeigt.

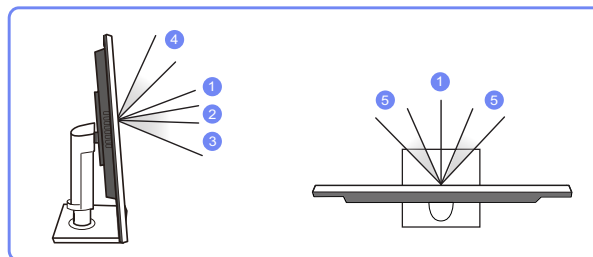
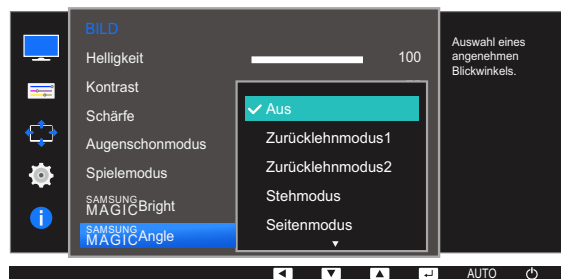

- **Aus** ①: Wählen Sie diese Option für eine Position frontal vor dem Gerät.
- **Zurücklehnenmodus1** ②: Wählen Sie diese Option für einen Betrachtungsstandort, der etwas niedriger als das Gerät liegt.
- **Zurücklehnenmodus2** ③: Wählen Sie diese Option für einen Betrachtungsstandort, der unter dem Modus **Zurücklehnenmodus1** liegt.
- **Stehmodus** ④: Wählen Sie diese Option für einen Betrachtungsstandort, der höher als das Gerät liegt.

- **Seitenmodus** ⑤: Wählen Sie diese Option für seitliche Betrachtungswinkel.
  - **Gruppenbetracht.:** Wählen Sie diese Option, wenn es mehrere Betrachter mit den Positionen ①, ④ und ⑤ gibt.
  - **Benutzerdef.:** **Zurücklehnenmodus1** wird standardmäßig angewendet, wenn **Benutzerdef.** ausgewählt ist.
- 4 Drücken Sie die Taste [**▲**/**▼**], um zur gewünschten Option zu wechseln, und drücken Sie dann die Taste [**□**/**□**].
  - 5 Die gewählte Option wird aktiviert.

## 3.8 SAMSUNG MAGIC Upscale

Die Funktion **SAMSUNG MAGIC Upscale** kann die Detailtreue und Natürlichkeit des Bildes verbessern



- Die Funktion hat bei Bildern geringer Auflösung die größte Wirkung.
- Dieses Menü ist nicht verfügbar, wenn **SAMSUNG MAGIC Bright** im **Kino** - oder **Optimalkontrast** -Modus ist.
- Dieses Menü ist nicht verfügbar, wenn **Spielermodus** aktiviert ist.
- Die verfügbaren Funktionen können je nach Bildschirmmodell variieren. Entsprechende Informationen finden Sie im jeweiligen Handbuch.

### 3.8.1 Konfigurieren von SAMSUNG MAGIC Upscale

- 1 Drücken Sie eine beliebige Taste auf der Vorderseite des Geräts, um die Tastenhilfe anzuzeigen. Drücken Sie dann auf **[MENU]**, um das entsprechende Menüfenster anzuzeigen.
- 2 Drücken Sie **[▲/▼]**, um zu **BILD** zu navigieren, und drücken Sie dann **[□/⊞]**.
- 3 Drücken Sie **[▲/▼]**, um zu **SAMSUNG MAGIC Upscale** zu navigieren, und drücken Sie dann **[□/⊞]**. Das folgende Fenster wird angezeigt.

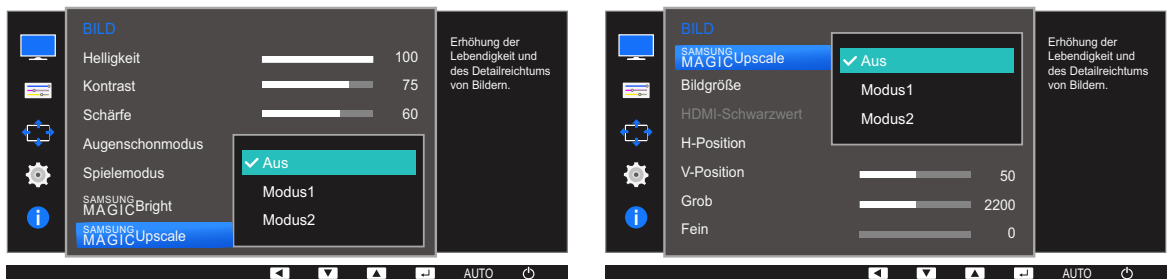

**Modus2** hat eine stärkere Wirkung als **Modus1**.

- 4 Drücken Sie die Taste **[▲/▼]** um zur gewünschten Option zu wechseln und drücken Sie **[□/⊞]**.
- 5 Die gewählte Option wird aktiviert.

## 3.9 Bildgröße

Ändern des Bildformats.



Die verfügbaren Funktionen können je nach Bildschirmmodell variieren. Entsprechende Informationen finden Sie im jeweiligen Handbuch.

### 3.9.1 Ändern der Bildgröße

- 1 Drücken Sie eine beliebige Taste auf der Vorderseite des Geräts, um die Tastenhilfe anzuzeigen. Drücken Sie dann auf [MENU], um das entsprechende Menüfenster anzuzeigen.
- 2 Drücken Sie [▲/▼], um zu **BILD** zu navigieren, und drücken Sie dann [□/⊞].
- 3 Drücken Sie [▲/▼], um zu **Bildgröße** zu navigieren, und drücken Sie dann [□/⊞]. Das folgende Fenster wird angezeigt.

Im **PC**-Modus

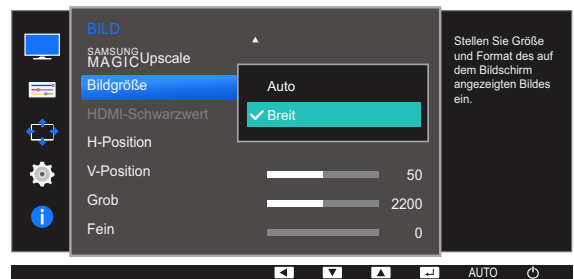
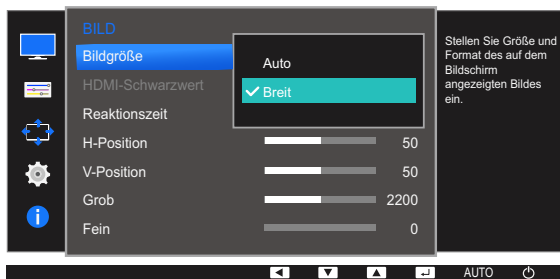
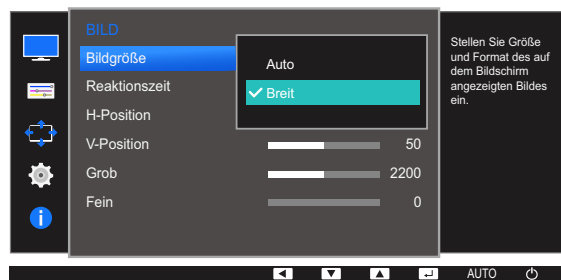

- **Auto:** Zeigt das Bild entsprechend dem Seitenverhältnis der Eingangsquelle an.
- **Breit:** Zeigt das Bild unabhängig vom Seitenverhältnis der Eingangsquelle im Vollbildmodus an.

## Im AV-Modus

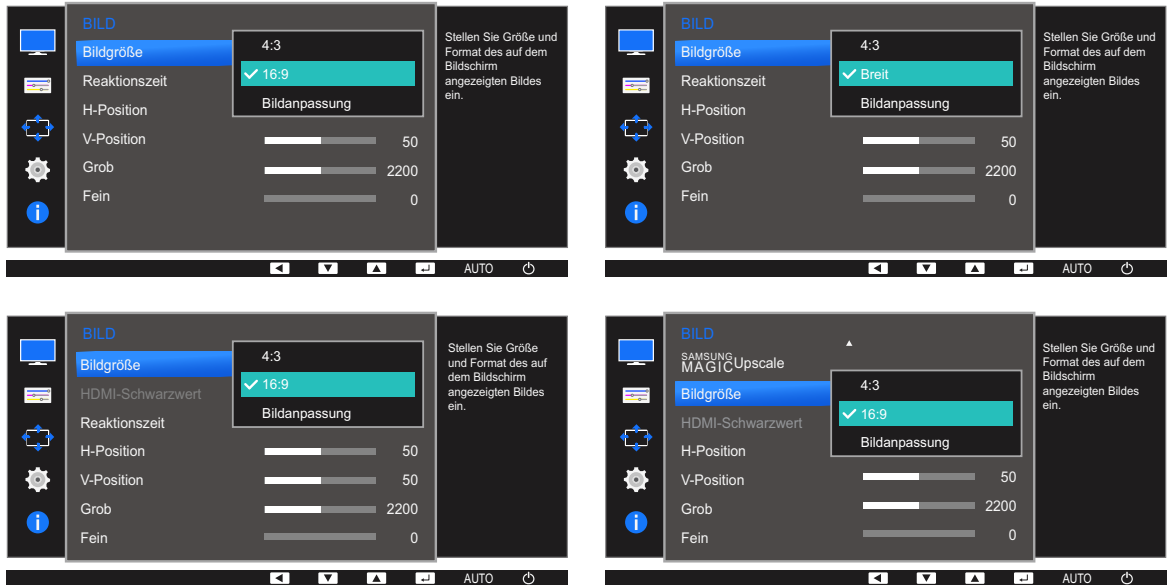

- **4:3:** Zeigt das Bild mit einem Seitenverhältnis von 4:3 an. Geeignet für Videos und normale Ausstrahlungen.
- **16:9:** Zeigt das Bild mit einem Seitenverhältnis von 16:9 an.
- **Bildanpassung:** Zeigt das Bild mit dem Original-Seitenverhältnis an, ohne es abzuschneiden.
- **Breit:** Zeigt das Bild unabhängig vom Seitenverhältnis der Eingangsquelle im Vollbildmodus an. (S24E650DW / S24E650MW / S24E650XW)



Unter folgenden Bedingungen können Sie die Bildschirmgröße anpassen.

- Ein digitales Ausgabegerät wird über das DVI/HDMI/DP-Kabel angeschlossen.
- Das Eingangssignal ist 480p, 576p, 720p oder 1080p, und der Monitor zeigt ein normales Bild (nicht jedes Modell unterstützt sämtliche dieser Signale).
- Dies kann nur eingestellt werden, wenn über DVI/HDMI/DP ein externes Signal anliegt und der **PC/AV-Modus** aktiviert **AV** ist.

- 4 Drücken Sie die Taste [**▲**/**▼**], um zur gewünschten Option zu wechseln, und drücken Sie dann die Taste [**↶**/**↷**].
- 5 Die gewählte Option wird aktiviert.

### 3.10 HDMI-Schwarzwert (S22E450F / S24E450F / S23E650K / S24E650PL)

Wenn Sie einen DVD-Player oder einen Receiver über HDMI oder DVI an das Gerät anschließen, kann es, je nach angeschlossener Signalquelle, zu einer Verschlechterung der Bildqualität (Kontrast/ Farbverschlechterung, Schwarzpegel usw.) kommen. Stellen Sie die Bildqualität in diesem Fall mit **HDMI-Schwarzwert** ein. Korrigieren Sie in diesem Fall die verschlechterte Bildqualität mit **HDMI-Schwarzwert**.



- Diese Funktion ist nur im **HDMI**-Modus verfügbar.
- Die verfügbaren Funktionen können je nach Bildschirmmodell variieren. Entsprechende Informationen finden Sie im jeweiligen Handbuch.

#### 3.10.1 Konfigurieren der Einstellungen für den HDMI-Schwarzwert

- 1 Drücken Sie eine beliebige Taste auf der Vorderseite des Geräts, um die Tastenhilfe anzuzeigen. Drücken Sie dann auf **[MENU]**, um das entsprechende Menüfenster anzuzeigen.
- 2 Drücken Sie **[▲/▼]**, um zu **BILD** zu navigieren, und drücken Sie dann **[□/⊞]**.
- 3 Drücken Sie **[▲/▼]**, um zu **HDMI-Schwarzwert** zu navigieren, und drücken Sie dann **[□/⊞]**. Das folgende Fenster wird angezeigt.

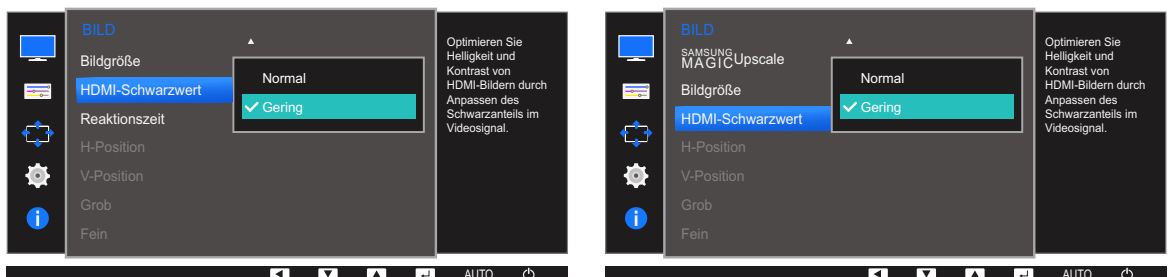

- **Normal**: Wählen Sie diesen Modus, wenn es keine Verschlechterung des Kontrastverhältnisses gibt.
  - **Schwach**: Wenn es zu einer Verschlechterung des Kontrastverhältnisses gekommen ist, wählen Sie diesen Modus, um den Schwarzpegel zu reduzieren und den Weißpegel zu erhöhen.
- 4 Drücken Sie die Taste **[▲/▼]** um zur gewünschten Option zu wechseln und drücken Sie **[□/⊞]**.
  - 5 Die gewählte Option wird aktiviert.



**HDMI-Schwarzwert** ist unter Umständen mit bestimmten Quellgeräten nicht kompatibel.

### 3.11 Reaktionszeit (Außer S22E450F / S24E450F)

Verkürzen Sie die Bildschirmreaktionszeit, um Videos lebendiger und natürlicher wirken zu lassen.

- Es wird empfohlen, die **Reaktionszeit** auf **Standard** oder **Schneller** einzustellen, wenn Sie keinen Film betrachten.
- Die verfügbaren Funktionen können je nach Bildschirmmodell variieren. Entsprechende Informationen finden Sie im jeweiligen Handbuch.

#### 3.11.1 Konfigurieren von Reaktionszeit

- 1 Drücken Sie eine beliebige Taste auf der Vorderseite des Geräts, um die Tastenhilfe anzuzeigen. Drücken Sie dann auf **[MENU]**, um das entsprechende Menüfenster anzuzeigen.
- 2 Drücken Sie **[▲/▼]**, um zu **BILD** zu navigieren, und drücken Sie dann **[□/⊞]**.
- 3 Drücken Sie **[▲/▼]**, um zu **Reaktionszeit** zu navigieren, und drücken Sie dann **[□/⊞]**. Das folgende Fenster wird angezeigt.

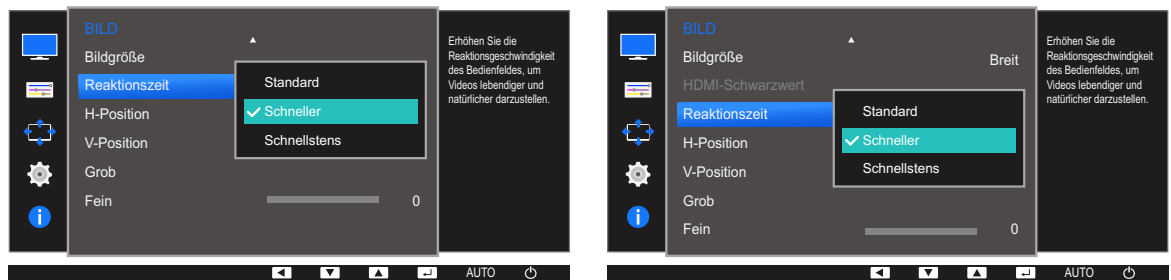

- 4 Drücken Sie die Taste **[▲/▼]** um zur gewünschten Option zu wechseln und drücken Sie **[□/⊞]**.
- 5 Die gewählte Option wird aktiviert.

## 3.12 H-Position und V-Position

**H-Position:** Verschiebt die Anzeige nach links oder rechts.

**V-Position:** Verschiebt die Anzeige nach oben oder unten.



- Dieses Menü ist nur im **Analog**-Modus verfügbar.
- Dieses Menü ist nur verfügbar, wenn im **AV-Modus** **Bildgröße** auf **Bildanpassung** eingestellt ist. Wenn im **AV-Modus** ein 480p-, 576p-, 720p- oder 1080p-Signal anliegt und der Monitor ein normales Bild anzeigt, können Sie mit **Bildanpassung** die horizontale Position in 0-6 Stufen anpassen.
- Die verfügbaren Funktionen können je nach Bildschirmmodell variieren. Entsprechende Informationen finden Sie im jeweiligen Handbuch.

### 3.12.1 Konfigurieren von H-Position und V-Position

- 1 Drücken Sie eine beliebige Taste auf der Vorderseite des Geräts, um die Tastenhilfe anzuzeigen. Drücken Sie dann auf **[MENU]**, um das entsprechende Menüfenster anzuzeigen.
- 2 Drücken Sie **[▲/▼]**, um zu **BILD** zu navigieren, und drücken Sie dann **[◀/▶]**.
- 3 Drücken Sie **[▲/▼]**, um zu **H-Position** oder **V-Position** zu navigieren, und drücken Sie dann **[◀/▶]**. Das folgende Fenster wird angezeigt.

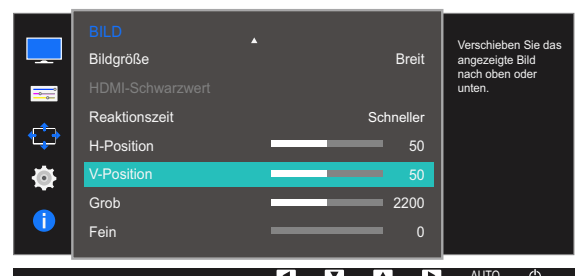
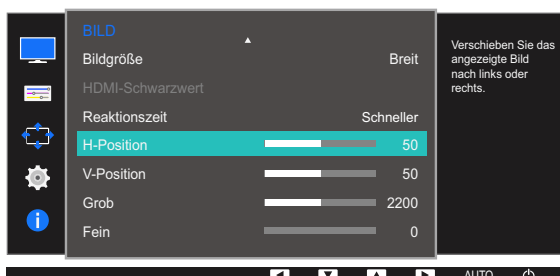
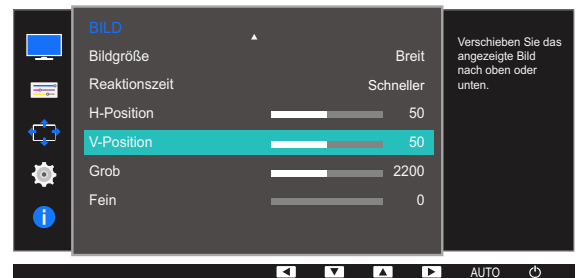
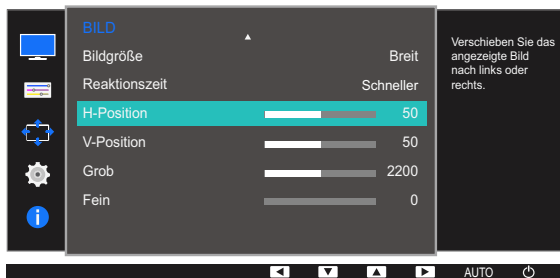

# 3

## Bildschirmkonfiguration

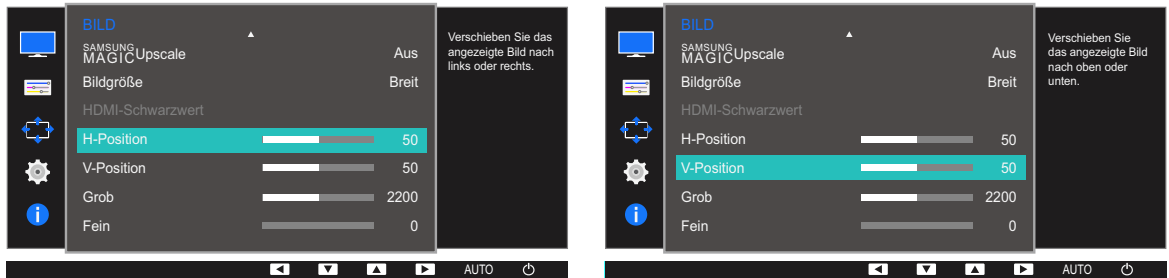

- 4 Drücken Sie [**▲**/**▼**], um **H-Position** oder **V-Position** zu konfigurieren.
- 5 Die gewählte Option wird aktiviert.

### 3.13 Grob

Passt die Bildschirmaktualisierungsrate an.



- Nur im **Analog**-Modus verfügbar.
- Die verfügbaren Funktionen können je nach Bildschirmmodell variieren. Entsprechende Informationen finden Sie im jeweiligen Handbuch.

#### 3.13.1 Anpassen von Grob

- 1 Drücken Sie eine beliebige Taste auf der Vorderseite des Geräts, um die Tastenhilfe anzuzeigen. Drücken Sie dann auf [MENU], um das entsprechende Menüfenster anzuzeigen.
- 2 Drücken Sie [▲/▼], um zu **BILD** zu navigieren, und drücken Sie dann [□/☞].
- 3 Drücken Sie [▲/▼], um zu **Grob** zu navigieren, und drücken Sie dann [□/☞]. Das folgende Fenster wird angezeigt.

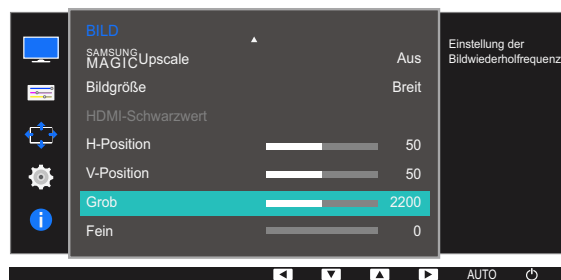
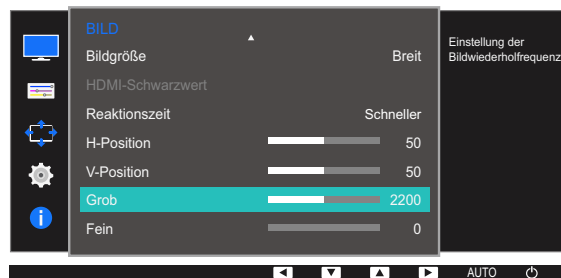
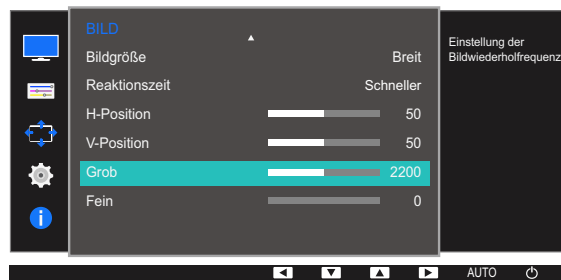

- 4 Passen Sie **Grob** mit der Taste [▲/▼] an.
- 5 Die gewählte Option wird aktiviert.

## 3.14 Fein

Führen Sie eine Feineinstellung des Bildschirms aus, um ein ansprechendes Bild zu erhalten.



- Nur im **Analog**-Modus verfügbar.
- Die verfügbaren Funktionen können je nach Bildschirmmodell variieren. Entsprechende Informationen finden Sie im jeweiligen Handbuch.

### 3.14.1 Anpassen von Fein

- 1 Drücken Sie eine beliebige Taste auf der Vorderseite des Geräts, um die Tastenhilfe anzuzeigen. Drücken Sie dann auf **[MENU]**, um das entsprechende Menüfenster anzuzeigen.
- 2 Drücken Sie **[▲/▼]**, um zu **BILD** zu navigieren, und drücken Sie dann **[□/⊞]**.
- 3 Drücken Sie **[▲/▼]**, um zu **Fein** zu navigieren, und drücken Sie dann **[□/⊞]**. Das folgende Fenster wird angezeigt.

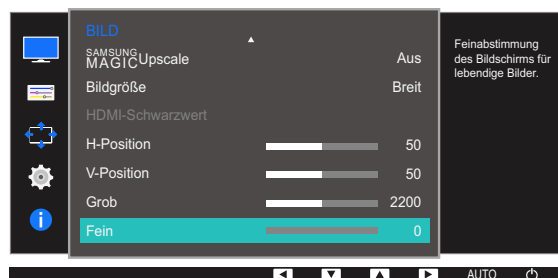
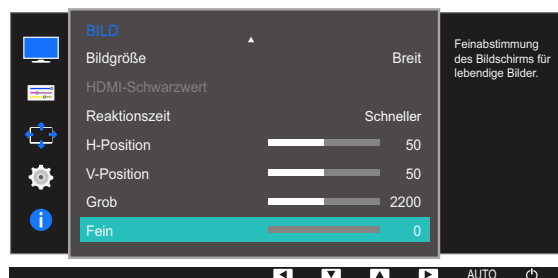
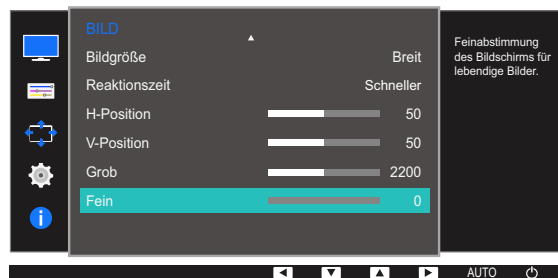

- 4 Passen Sie **Fein** mit der Taste **[▲/▼]** an.
- 5 Die gewählte Option wird aktiviert.

## Konfigurieren des Farbtons

Jede Funktion wird detailliert beschrieben. Weitere Informationen erhalten Sie über das Gerät. Passt den Farbton des Bildschirms an. Dieses Menü ist nicht verfügbar, wenn **SAMSUNG MAGICBright** im **Kino** - oder **Optimalkontrast** -Modus ist. Dieses Menü ist nicht verfügbar, wenn **Spielemodus** oder **Augenschonmodus** aktiviert ist.

### 4.1 Rot

Passt den Wert der Farbe Rot im Bild an. (Bereich: 0~100)

Ein höherer Wert erhöht die Intensität der Farbe.

#### 4.1.1 Konfigurieren von Rot

- 1 Drücken Sie eine beliebige Taste auf der Vorderseite des Geräts, um die Tastenhilfe anzuzeigen. Drücken Sie dann auf [MENU], um das entsprechende Menüfenster anzuzeigen.
- 2 Drücken Sie [▲/▼], um zu **FARBE** zu navigieren, und drücken Sie dann [□/☞].
- 3 Drücken Sie [▲/▼], um zu **Rot** zu navigieren, und drücken Sie dann [□/☞].

Das folgende Fenster wird angezeigt.

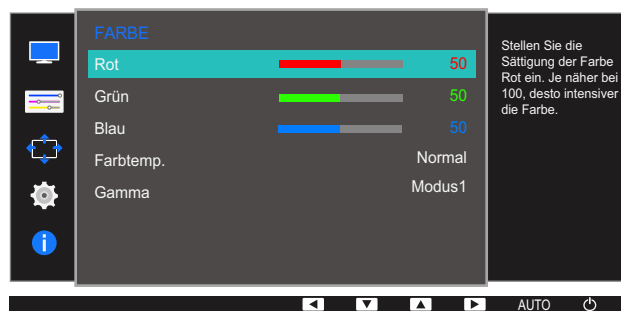

- 4 Passen Sie **Rot** mit der Taste [▲/▼] an.
- 5 Die gewählte Option wird aktiviert.

## 4.2 Grün

Passt den Wert der Farbe Grün im Bild an. (Bereich: 0~100)

Ein höherer Wert erhöht die Intensität der Farbe.

### 4.2.1 Konfigurieren von Grün

- 1 Drücken Sie eine beliebige Taste auf der Vorderseite des Geräts, um die Tastenhilfe anzuzeigen. Drücken Sie dann auf [MENU], um das entsprechende Menüfenster anzuzeigen.
- 2 Drücken Sie [▲/▼], um zu **FARBE** zu navigieren, und drücken Sie dann [□/⇐].
- 3 Drücken Sie [▲/▼], um zu **Grün** zu navigieren, und drücken Sie dann [□/⇐].  
Das folgende Fenster wird angezeigt.

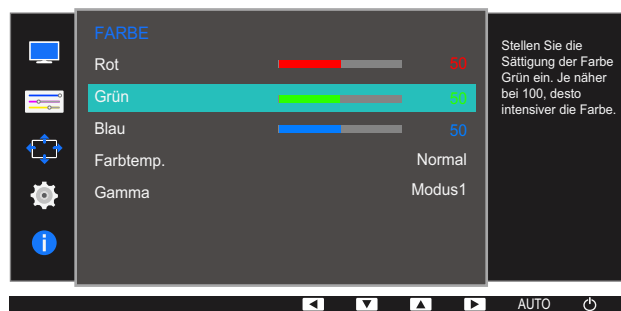

- 4 Passen Sie **Grün** mit der Taste [▲/▼] an.
- 5 Die gewählte Option wird aktiviert.

## 4.3 Blau

Passt den Wert der Farbe Blau im Bild an. (Bereich: 0~100)

Ein höherer Wert erhöht die Intensität der Farbe.

### 4.3.1 Konfigurieren von Blau

- 1 Drücken Sie eine beliebige Taste auf der Vorderseite des Geräts, um die Tastenhilfe anzuzeigen. Drücken Sie dann auf [MENU], um das entsprechende Menüfenster anzuzeigen.
- 2 Drücken Sie [▲/▼], um zu **FARBE** zu navigieren, und drücken Sie dann [□/⊞].
- 3 Drücken Sie [▲/▼], um zu **Blau** zu navigieren, und drücken Sie dann [□/⊞].

Das folgende Fenster wird angezeigt.

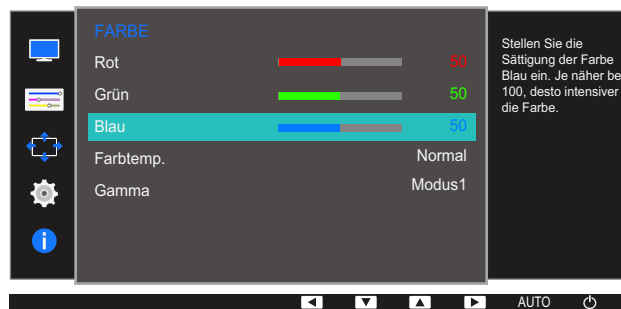

- 4 Passen Sie **Blau** mit der Taste [▲/▼] an.
- 5 Die gewählte Option wird aktiviert.

## 4.4 Farbtemp.

Stellen Sie die allgemeine Farbtemperatur des Bilds ein.



Dieses Menü ist nicht verfügbar, wenn **SAMSUNG MAGIC Angle** aktiviert ist.

### 4.4.1 Konfigurieren der Einstellungen für die Farbtemp.

- 1 Drücken Sie eine beliebige Taste auf der Vorderseite des Geräts, um die Tastenhilfe anzuzeigen. Drücken Sie dann auf [MENU], um das entsprechende Menüfenster anzuzeigen.
- 2 Drücken Sie [▲/▼], um zu **FARBE** zu navigieren, und drücken Sie dann [□/⊞].
- 3 Drücken Sie [▲/▼], um zu **Farbtemp.** zu navigieren, und drücken Sie dann [□/⊞].

Das folgende Fenster wird angezeigt.



- **Kalt 2:** Stellt die Farbtemperatur auf kühler als **Kalt 1** ein.
- **Kalt 1:** Stellt die Farbtemperatur auf kühler als im **Normal**-Modus ein.
- **Normal:** Verwendet die Standardfarbtemperatur.
- **Warm 1:** Stellt die Farbtemperatur auf wärmer als im **Normal**-Modus ein.
- **Warm 2:** Stellt die Farbtemperatur auf wärmer als **Warm 1** ein.
- **Benutzerdef.:** Passt die Farbtemperatur an.



S22E450F / S24E450F / S23E650K / S24E650PL: Wenn über DVI/HDMI/DP ein externes Signal anliegt und **PC/AV-Modus** auf **AV** eingestellt ist, können unter **Farbtemp.** vier verschiedene Einstellungen für die Farbtemperatur ausgewählt werden (**Kalt**, **Normal**, **Warm** und **Benutzerdef.**).

- 4 Drücken Sie die Taste [▲/▼], um zur gewünschten Option zu wechseln, und drücken Sie dann die Taste [□/⊞].
- 5 Die gewählte Option wird aktiviert.

## 4.5 Gamma

Einstellen der Helligkeit im mittleren Bereich (Gamma) des Bilds.



Dieses Menü ist nicht verfügbar, wenn **SAMSUNG MAGIC Angle** aktiviert ist.

### 4.5.1 Konfigurieren von Gamma

- 1 Drücken Sie eine beliebige Taste auf der Vorderseite des Geräts, um die Tastenhilfe anzuzeigen. Drücken Sie dann auf [MENU], um das entsprechende Menüfenster anzuzeigen.
- 2 Drücken Sie [▲/▼], um zu **FARBE** zu navigieren, und drücken Sie dann [□/⊞].
- 3 Drücken Sie [▲/▼], um zu **Gamma** zu navigieren, und drücken Sie dann [□/⊞].

Das folgende Fenster wird angezeigt.

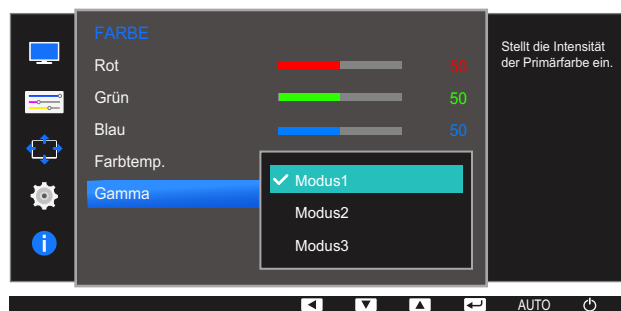

- 4 Drücken Sie die Taste [▲/▼], um zur gewünschten Option zu wechseln, und drücken Sie dann die Taste [□/⊞].
- 5 Die gewählte Option wird aktiviert.

# Größenänderung oder Verschieben der Anzeige

Jede Funktion wird detailliert beschrieben. Weitere Informationen erhalten Sie über das Gerät.

## 5.1 Sprache

Hiermit können Sie die Menüsprache festlegen.



- Die Änderungen der Spracheinstellung werden nur auf das Bildschirmmenü übernommen.
- Sie werden nicht auf andere Funktionen des PCs übernommen.

### 5.1.1 Ändern der Sprache

- 1 Drücken Sie eine beliebige Taste auf der Vorderseite des Geräts, um die Tastenhilfe anzuzeigen. Drücken Sie dann auf **[MENU]**, um das entsprechende Menüfenster anzuzeigen.
- 2 Drücken Sie [**▲/▼**], um zu **MENÜEINST.** zu navigieren, und drücken Sie dann [**□/☞**].
- 3 Drücken Sie [**▲/▼**], um zu **Sprache** zu navigieren, und drücken Sie dann [**□/☞**].

Das folgende Fenster wird angezeigt.

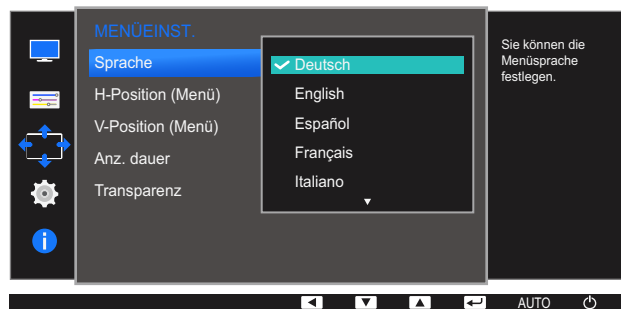

- 4 Drücken Sie [**▲/▼**], um zu der gewünschten Sprache zu navigieren, und drücken Sie dann [**□/☞**].
- 5 Die gewählte Option wird aktiviert.

## 5.2 H-Position (Menü) und V-Position (Menü)

**H-Position (Menü):** Verschiebt die Menü-Position nach links oder rechts.

**V-Position (Menü):** Verschiebt die Menü-Position nach oben oder unten.

### 5.2.1 Konfigurieren von H-Position (Menü) und V-Position (Menü)

- 1 Drücken Sie eine beliebige Taste auf der Vorderseite des Geräts, um die Tastenhilfe anzuzeigen. Drücken Sie dann auf [MENU], um das entsprechende Menüfenster anzuzeigen.
- 2 Drücken Sie [▲/▼], um zu **MENÜEINST.** zu navigieren, und drücken Sie dann [↔/↕].
- 3 Drücken Sie [▲/▼], um zu **H-Position (Menü)** oder **V-Position (Menü)** zu navigieren, und drücken Sie dann [↔/↕].

Das folgende Fenster wird angezeigt.



- 4 Drücken Sie [▲/▼], um **H-Position (Menü)** oder **V-Position (Menü)** zu konfigurieren.
- 5 Die gewählte Option wird aktiviert.

## 5.3 Anz. dauer

Legt fest, dass das On-Screen-Display (OSD)-Menü automatisch ausgeblendet wird, wenn es eine bestimmte Zeit lang nicht verwendet wurde.

**Anz. dauer** kann zur Festlegung der Zeit verwendet werden, nach der das OSD-Menü ausgeblendet werden soll.

### 5.3.1 Konfigurieren von Anz. dauer

- 1 Drücken Sie eine beliebige Taste auf der Vorderseite des Geräts, um die Tastenhilfe anzuzeigen. Drücken Sie dann auf **[MENU]**, um das entsprechende Menüfenster anzuzeigen.
- 2 Drücken Sie **[▲/▼]**, um zu **MENÜEINST.** zu navigieren, und drücken Sie dann **[↔/↔]**.
- 3 Drücken Sie **[▲/▼]**, um zu **Anz. dauer** zu navigieren, und drücken Sie dann **[↔/↔]**.  
Das folgende Fenster wird angezeigt.

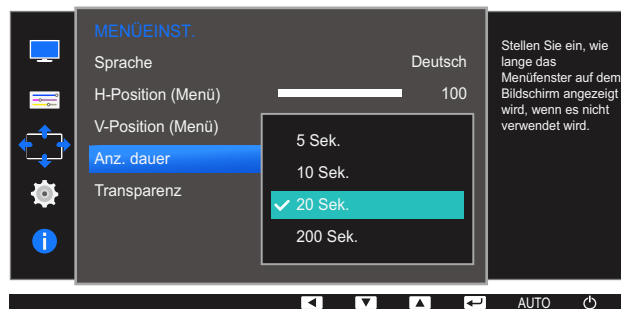

- 4 Drücken Sie die Taste **[▲/▼]**, um zur gewünschten Option zu wechseln, und drücken Sie dann die Taste **[↔/↔]**.
- 5 Die gewählte Option wird aktiviert.

## 5.4 Transparenz

Einstellen der Transparenz für die Menüfenster:

### 5.4.1 Ändern des Transparenz

- 1 Drücken Sie eine beliebige Taste auf der Vorderseite des Geräts, um die Tastenhilfe anzuzeigen. Drücken Sie dann auf [MENU], um das entsprechende Menüfenster anzuzeigen.
- 2 Drücken Sie [▲/▼], um zu **MENÜEINST.** zu navigieren, und drücken Sie dann [□/□].
- 3 Drücken Sie [▲/▼], um zu **Transparenz** zu navigieren, und drücken Sie dann [□/□].  
Das folgende Fenster wird angezeigt.

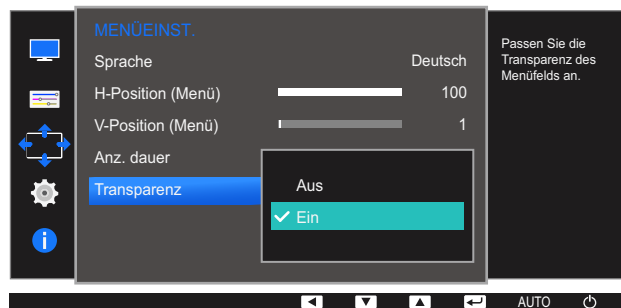

- 4 Drücken Sie die Taste [▲/▼], um zur gewünschten Option zu wechseln, und drücken Sie dann die Taste [□/□].
- 5 Die gewählte Option wird aktiviert.

Jede Funktion wird detailliert beschrieben. Weitere Informationen erhalten Sie über das Gerät.

## 6.1 Alles zurücksetzen.

Setzt alle Einstellungen des Geräts auf die Werkseinstellungen zurück.



Die verfügbaren Funktionen können je nach Bildschirmmodell variieren. Entsprechende Informationen finden Sie im jeweiligen Handbuch.

### 6.1.1 Initialisieren von Einstellungen Alles zurücksetzen.

- 1 Drücken Sie eine beliebige Taste auf der Vorderseite des Geräts, um die Tastenhilfe anzuzeigen. Drücken Sie dann auf [MENU], um das entsprechende Menüfenster anzuzeigen.
- 2 Drücken Sie [▲/▼], um zu **SETUP & RESET** zu navigieren, und drücken Sie dann [□/□].
- 3 Drücken Sie [▲/▼], um zu **Alles zurücksetzen.** zu navigieren, und drücken Sie dann [□/□].  
Das folgende Fenster wird angezeigt.

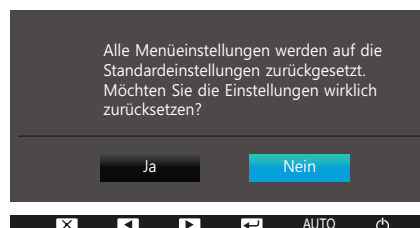
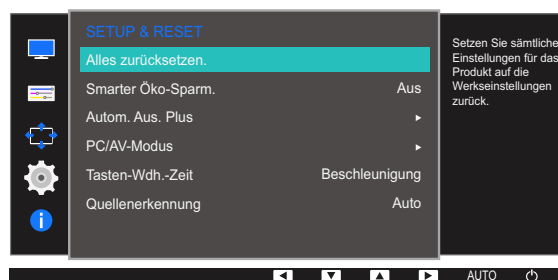

- 4 Drücken Sie die Taste [▲/▼], um zur gewünschten Option zu wechseln, und drücken Sie dann die Taste [□/□].
- 5 Die gewählte Option wird aktiviert.

## 6.2 Smarter Öko-Sparm.

Mit der **Smarter Öko-Sparm.**-Funktion reduzieren Sie den Stromverbrauch, indem Sie den Stromverbrauch der Monitoranzeige senken.



- Dieses Menü ist nicht verfügbar, wenn **Augenschonmodus** aktiviert ist.
- **Spielemodus** wird automatisch ausgeschaltet, wenn **Smarter Öko-Sparm.** aktiviert wird.
- Die verfügbaren Funktionen können je nach Bildschirmmodell variieren. Entsprechende Informationen finden Sie im jeweiligen Handbuch.

### 6.2.1 Konfigurieren von Smarter Öko-Sparm.

- 1 Drücken Sie eine beliebige Taste auf der Vorderseite des Geräts, um die Tastenhilfe anzuzeigen. Drücken Sie dann auf [MENU], um das entsprechende Menüfenster anzuzeigen.
- 2 Drücken Sie [▲/▼], um zu **SETUP & RESET** zu navigieren, und drücken Sie dann [□/☞].
- 3 Drücken Sie [▲/▼], um zu **Smarter Öko-Sparm.** zu navigieren, und drücken Sie dann [□/☞]. Das folgende Fenster wird angezeigt.

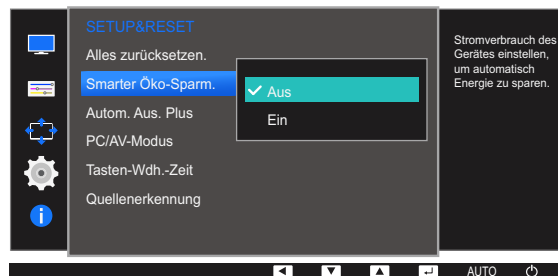

- **Aus:** Deaktivieren der Funktion **Smarter Öko-Sparm.**
  - **Ein:** Der Stromverbrauch wird gegenüber der aktuellen Einstellung automatisch um etwa 10 % reduziert. (Um welchen genauen Betrag der Stromverbrauch reduziert wird, hängt von der Bildschirmhelligkeit ab.)
- 4 Drücken Sie die Taste [▲/▼], um zur gewünschten Option zu wechseln, und drücken Sie dann die Taste [□/☞].
  - 5 Die gewählte Option wird aktiviert.

## 6.3 Autom. Aus. Plus

Sie können das Gerät so einstellen, dass es automatisch ausgeschaltet wird.



Die verfügbaren Funktionen können je nach Bildschirmmodell variieren. Entsprechende Informationen finden Sie im jeweiligen Handbuch.

### 6.3.1 Konfigurieren von Autom. Aus

#### Autom. Aus

- 1 Drücken Sie eine beliebige Taste auf der Vorderseite des Geräts, um die Tastenhilfe anzuzeigen. Drücken Sie dann auf [MENU], um das entsprechende Menüfenster anzuzeigen.
- 2 Drücken Sie [▲/▼], um zu **SETUP & RESET** zu navigieren, und drücken Sie dann [□/☞].
- 3 Drücken Sie [▲/▼], um zu **Autom. Aus. Plus** zu navigieren, und drücken Sie dann [□/☞].
- 4 Drücken Sie [▲/▼], um zu **Autom. Aus** zu navigieren, und drücken Sie dann [□/☞].
- 5 Drücken Sie [▲/▼], um zu **Autom. Aus** zu navigieren, und drücken Sie dann [□/☞].

Das folgende Fenster wird angezeigt.



- **Aus:** Deaktiviert den Abschalttimer, sodass das Gerät nicht automatisch ausgeschaltet wird.

- **Ein:** Aktiviert den Abschalttimer, sodass das Gerät automatisch ausgeschaltet wird.
- 6 Drücken Sie die Taste [▲/▼], um zur gewünschten Option zu wechseln, und drücken Sie dann die Taste [↩/↪].
  - 7 Die gewählte Option wird aktiviert.

### Danach aussch.

- 1 Drücken Sie eine beliebige Taste auf der Vorderseite des Geräts, um die Tastenhilfe anzuzeigen. Drücken Sie dann auf [MENU], um das entsprechende Menüfenster anzuzeigen.
- 2 Drücken Sie [▲/▼], um zu **SETUP & RESET** zu navigieren, und drücken Sie dann [↩/↪].
- 3 Drücken Sie [▲/▼], um zu **Autom. Aus. Plus** zu navigieren, und drücken Sie dann [↩/↪].
- 4 Drücken Sie [▲/▼], um zu **Autom. Aus** zu navigieren, und drücken Sie dann [↩/↪].
- 5 Drücken Sie [▲/▼], um zu **Danach aussch.** zu navigieren, und drücken Sie dann [↩/↪].  
Das folgende Fenster wird angezeigt.

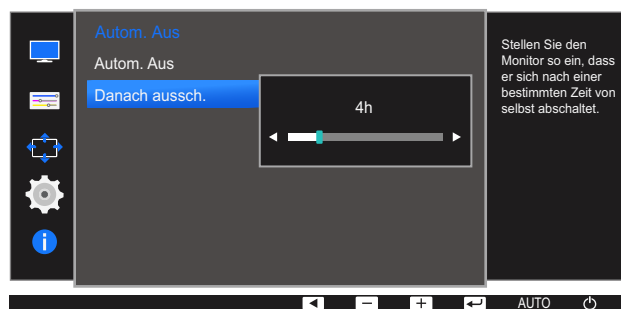

- 6 Drücken Sie [▲/▼], um **Danach aussch.** zu konfigurieren.
- 7 Die gewählte Option wird aktiviert.



- Der Abschalttimer kann in einem Bereich von 1 bis 23 Stunden eingestellt werden. Das Gerät wird nach der festgelegten Anzahl von Stunden automatisch ausgeschaltet.
- Diese Option ist nur verfügbar, wenn **Autom. Aus** auf **Ein** gesetzt ist.
- Bei Geräten zum Verkauf in einigen Regionen ist der **Autom. Aus** so eingestellt, dass er sich 4 Stunden nach dem Einschalten des Geräts aktiviert. Dies erfolgt in Einklang mit Vorschriften zur Stromversorgung. Wenn sich der Timer nicht aktivieren soll, gehen Sie zu **MENU** → **SETUP & RESET** → **Autom. Aus. Plus**, und stellen Sie **Autom. Aus** auf **Aus** ein.

### 6.3.2 Konfigurieren von Öko-Timer

#### Öko-Timer

- 1 Drücken Sie eine beliebige Taste auf der Vorderseite des Geräts, um die Tastenhilfe anzuzeigen. Drücken Sie dann auf [MENU], um das entsprechende Menüfenster anzuzeigen.
- 2 Drücken Sie [▲/▼], um zu **SETUP & RESET** zu navigieren, und drücken Sie dann [↵/⏏].
- 3 Drücken Sie [▲/▼], um zu **Autom. Aus. Plus** zu navigieren, und drücken Sie dann [↵/⏏].
- 4 Drücken Sie [▲/▼], um zu **Öko-Timer** zu navigieren, und drücken Sie dann [↵/⏏].
- 5 Drücken Sie [▲/▼], um zu **Öko-Timer** zu navigieren, und drücken Sie dann [↵/⏏].  
Das folgende Fenster wird angezeigt.

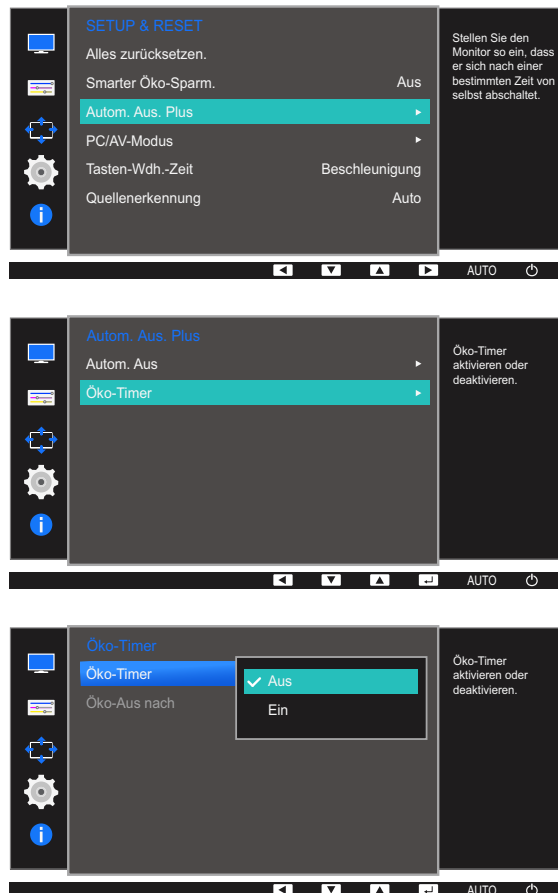

- **Aus:** Deaktiviert den Öko-Timer, um die Funktion zum automatischen Ausschalten zu deaktivieren. Das Gerät schaltet sich im Energiesparmodus nicht aus, wenn diese Funktion deaktiviert ist.
  - **Ein:** Aktiviert den Öko-Timer, sodass sich das Gerät nach einer bestimmten Zeitdauer im Energiesparmodus ausschaltet.
- 6 Drücken Sie die Taste [▲/▼], um zur gewünschten Option zu wechseln, und drücken Sie dann die Taste [↵/⏏].
  - 7 Die gewählte Option wird aktiviert.

### Öko-Aus nach

- 1 Drücken Sie eine beliebige Taste auf der Vorderseite des Geräts, um die Tastenhilfe anzuzeigen. Drücken Sie dann auf [MENU], um das entsprechende Menüfenster anzuzeigen.
- 2 Drücken Sie [▲/▼], um zu **SETUP & RESET** zu navigieren, und drücken Sie dann [↶/↷].
- 3 Drücken Sie [▲/▼], um zu **Autom. Aus. Plus** zu navigieren, und drücken Sie dann [↶/↷].
- 4 Drücken Sie [▲/▼], um zu **Öko-Timer** zu navigieren, und drücken Sie dann [↶/↷].
- 5 Drücken Sie [▲/▼], um zu **Öko-Aus nach** zu navigieren, und drücken Sie dann [↶/↷].

Das folgende Fenster wird angezeigt.

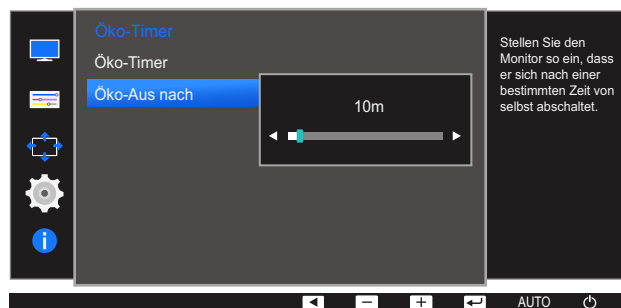

- 6 Drücken Sie [▲/▼], um **Öko-Aus nach** zu konfigurieren.
  - 7 Die gewählte Option wird aktiviert.
- Der Öko-Timer kann zwischen 10 und 180 Minuten eingestellt werden. Das Gerät wird nach der festgelegten Zeitdauer automatisch ausgeschaltet.
  - Diese Option ist nur verfügbar, wenn **Öko-Timer** auf **Ein** gesetzt ist.

## 6.4 PC/AV-Modus

Stellen Sie den **PC/AV-Modus** auf **AV** ein. Das Bild wird vergrößert. Diese Option ist nützlich, wenn Sie einen Film ansehen.



- Diese Funktion ist im Analogmodus nicht verfügbar.
- Nur bei Breitbildmodellen (16:9 oder 16:10) im Lieferumfang.
- Wenn sich der (auf „DVI/HDMI/DP“ eingestellte) Monitor im Energiesparmodus befindet oder die Meldung **Signalkabel prüfen** angezeigt wird, drücken Sie die **[MENU]**-Taste, um das Bildschirmmenü anzuzeigen.  
Sie können zwischen **PC** und **AV** auswählen.
- Die verfügbaren Funktionen können je nach Bildschirmmodell variieren. Entsprechende Informationen finden Sie im jeweiligen Handbuch.

### 6.4.1 Konfigurieren von PC/AV-Modus

- 1 Drücken Sie eine beliebige Taste auf der Vorderseite des Geräts, um die Tastenhilfe anzuzeigen. Drücken Sie dann auf **[MENU]**, um das entsprechende Menüfenster anzuzeigen.
- 2 Drücken Sie **[▲/▼]**, um zu **SETUP & RESET** zu navigieren, und drücken Sie dann **[⏪/⏩]**.
- 3 Drücken Sie **[▲/▼]**, um zu **PC/AV-Modus** zu navigieren, und drücken Sie dann **[⏪/⏩]**.  
Das folgende Fenster wird angezeigt.

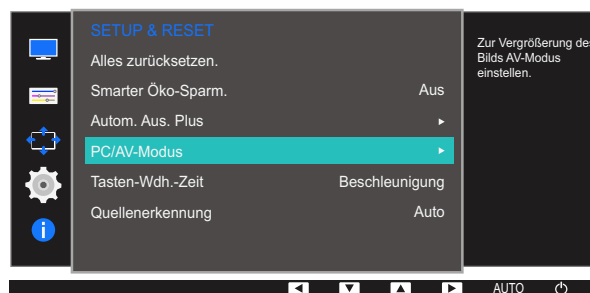

S22E650D / S23E650D / S24E650XL / S24E650XW / S24E650DW / S27E650D / S27E650X



S22E450F / S24E450F



S23E650K

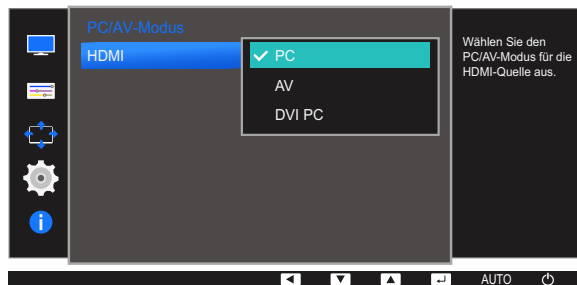

S24E650MW

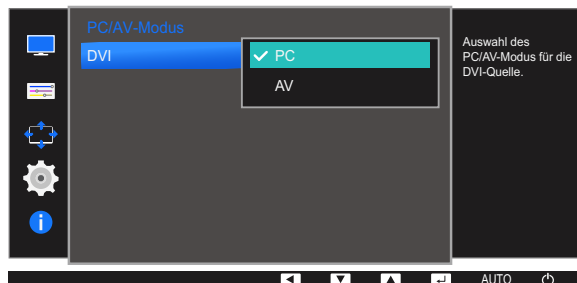

S24E650PL

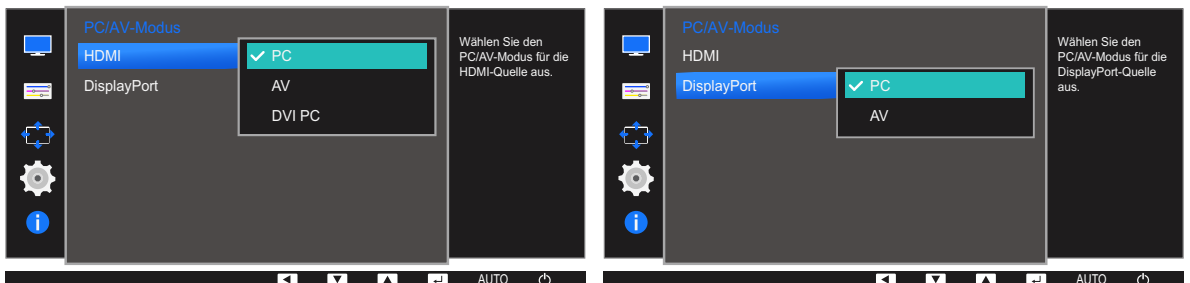

- 4 Drücken Sie die Taste [▲/▼], um zur gewünschten Option zu wechseln, und drücken Sie dann die Taste [↵/⏏].
- 5 Die gewählte Option wird aktiviert.

## 6.5 Tasten-Wdh.-Zeit

Steuert die Reaktionszeit einer Taste, wenn die Taste gedrückt wird.



Die verfügbaren Funktionen können je nach Bildschirmmodell variieren. Entsprechende Informationen finden Sie im jeweiligen Handbuch.

### 6.5.1 Konfigurieren von Tasten-Wdh.-Zeit

- 1 Drücken Sie eine beliebige Taste auf der Vorderseite des Geräts, um die Tastenhilfe anzuzeigen. Drücken Sie dann auf [MENU], um das entsprechende Menüfenster anzuzeigen.
- 2 Drücken Sie [▲/▼], um zu **SETUP & RESET** zu navigieren, und drücken Sie dann [□/□].
- 3 Drücken Sie [▲/▼], um zu **Tasten-Wdh.-Zeit** zu navigieren, und drücken Sie dann [□/□].  
Das folgende Fenster wird angezeigt.

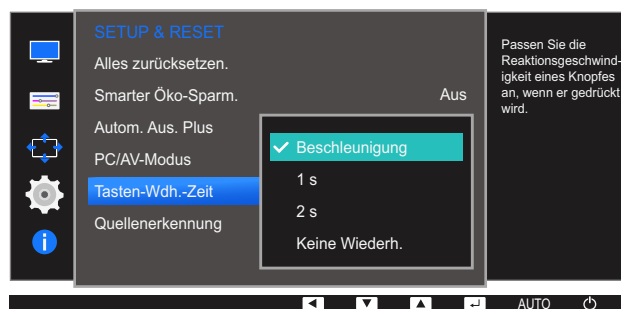

- Für **Beschleunigung** kann **1 s** oder **2 s** gewählt werden. Wenn **Keine Wiederh.** ausgewählt ist, wird ein Befehl beim Drücken einer Taste nur einmal ausgelöst.
- 4 Drücken Sie die Taste [▲/▼], um zur gewünschten Option zu wechseln, und drücken Sie dann die Taste [□/□].
  - 5 Die gewählte Option wird aktiviert.

## 6.6 Quellenerkennung

Aktivieren Sie **Quellenerkennung**.



Die verfügbaren Funktionen können je nach Bildschirmmodell variieren. Entsprechende Informationen finden Sie im jeweiligen Handbuch.

### 6.6.1 Konfigurieren von Quellenerkennung

- 1 Drücken Sie eine beliebige Taste auf der Vorderseite des Geräts, um die Tastenhilfe anzuzeigen. Drücken Sie dann auf [MENU], um das entsprechende Menüfenster anzuzeigen.
- 2 Drücken Sie [▲/▼], um zu **SETUP & RESET** zu navigieren, und drücken Sie dann [⏏/⏏].
- 3 Drücken Sie [▲/▼], um zu **Quellenerkennung** zu navigieren, und drücken Sie dann [⏏/⏏].  
Das folgende Fenster wird angezeigt.

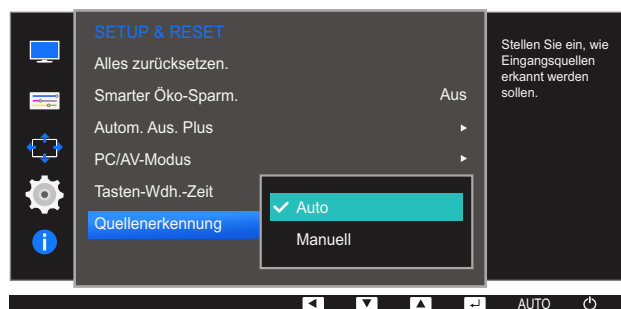

- **Auto:** Die Eingangsquelle wird automatisch erkannt.
  - **Manuell:** Zur manuellen Auswahl der Eingangsquelle.
- 4 Drücken Sie die Taste [▲/▼], um zur gewünschten Option zu wechseln, und drücken Sie dann die Taste [⏏/⏏].
  - 5 Die gewählte Option wird aktiviert.

Jede Funktion wird detailliert beschrieben. Weitere Informationen erhalten Sie über das Gerät.

## 7.1 INFORMATIONEN

Zeigt die aktuelle Eingangsquelle, Frequenz und Auflösung an.

### 7.1.1 Anzeigen von INFORMATIONEN

- 1 Drücken Sie eine beliebige Taste auf der Vorderseite des Geräts, um die Tastenhilfe anzuzeigen. Drücken Sie dann auf [MENU], um das entsprechende Menüfenster anzuzeigen.
- 2 Drücken Sie [▲/▼], um zu **INFORMATIONEN** zu navigieren. Die aktuelle Eingangsquelle, Frequenz und Auflösung wird angezeigt.

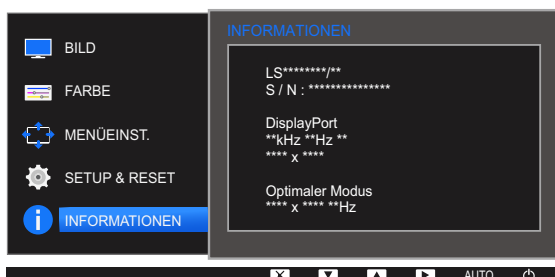
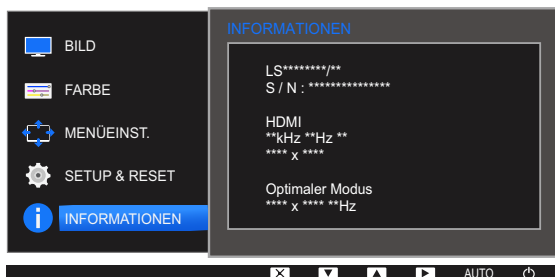
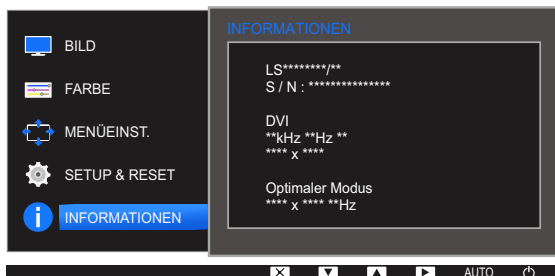
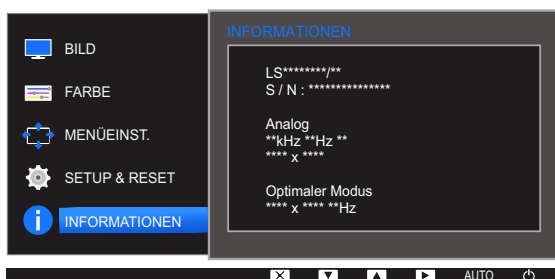

Die angezeigten Menüpunkte können je nach Modell unterschiedlich sein.

## 7.2 Konfigurieren von Helligkeit, Kontrast und Schärfe auf dem Startbildschirm?

Sie können die Einstellungen für **Helligkeit**, **Kontrast** und **Schärfe** mithilfe der Tasten [⊙] auf dem Startbildschirm (auf dem kein OSD-Menü angezeigt wird) ändern.



### Helligkeit :

- Dieses Menü ist nicht verfügbar, wenn **SAMSUNG MAGICBright** im **Optimalkontrast**-Modus ist.
- Dieses Menü ist nicht verfügbar, wenn **Smarter Öko-Sparm.** aktiviert ist.
- Dieses Menü ist nicht verfügbar, wenn **Augenschonmodus** aktiviert ist.



### Kontrast :

- Diese Option ist nicht verfügbar, wenn sich **SAMSUNG MAGICBright** im Modus **Kino** oder **Optimalkontrast** befindet.
- Dieses Menü ist nicht verfügbar, wenn **Spielemodus** aktiviert ist.



### Schärfe:

- Diese Option ist nicht verfügbar, wenn sich **SAMSUNG MAGICBright** im Modus **Kino** oder **Optimalkontrast** befindet.
- Dieses Menü ist nicht verfügbar, wenn **Spielemodus** aktiviert ist.

- 1 Drücken Sie eine beliebige Taste auf der Vorderseite des Geräts, um die Tastenhilfe anzuzeigen (wenn gerade kein Menü angezeigt wird). Drücken Sie dann die Taste [⊙]. Das folgende Fenster wird angezeigt.



- 2 Drücken Sie die Taste [⏏/⏏], um zwischen den Einstellungen für **Helligkeit**, **Kontrast** und **Schärfe** zu wechseln.
- 3 Passen Sie die Einstellung für **Helligkeit**, **Kontrast** und **Schärfe** mithilfe der Tasten [▲/▼] an.

### 7.3 Konfigurieren der Lautstärke auf dem Startbildschirm

Stellen Sie die **Lautstärke** durch Drücken der Taste [⊙] ein, wenn die Erläuterungen zur Tastaturbelegung angezeigt werden.

- 1 Drücken Sie eine beliebige Taste auf der Vorderseite des Geräts, um die Tastenhilfe anzuzeigen (wenn gerade kein Menü angezeigt wird). Drücken Sie anschließend auf [⊙].
- 2 Drücken Sie die Taste [⏏/⏏], um zwischen den Einstellungen für **Helligkeit**, **Kontrast** und **Lautstärke** zu wechseln.

Das folgende Fenster wird angezeigt.

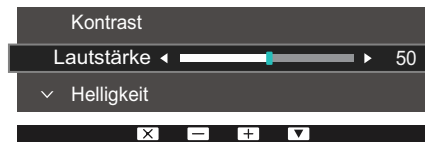

- 3 Passen Sie die Einstellung für **Lautstärke** mithilfe der Tasten [▲/▼] an.





Gilt nur bei Modellen, die Lautsprecher haben.

## 8.1 MultiScreen



Mit "MultiScreen" können Sie den Monitor in verschiedene Bereiche unterteilen.

### 8.1.1 Installieren der Software

- 1 Legen Sie die Installations-CD in das CD-Laufwerk ein.
- 2 Wählen Sie das Installationsprogramm für "MultiScreen".
  -  Wenn im Hauptfenster nicht das Popup für die Softwareinstallation angezeigt wird, suchen Sie die Installationsdatei für "MultiScreen" auf der CD-ROM und doppelklicken Sie darauf.
- 3 Wenn der Installations-Assistent angezeigt wird, klicken Sie auf "Next".
- 4 Führen Sie die restlichen Schritte der Softwareinstallation gemäß den Anweisungen auf dem Bildschirm bis zum Ende durch.
  - 
    - Die Software kann möglicherweise nicht richtig funktionieren, wenn Sie den Computer nach der Installation nicht neu starten.
    - Das "MultiScreen"-Symbol wird möglicherweise nicht angezeigt. Dies hängt vom Computersystem und der Spezifikation des Monitors ab.
    - Wenn das Symbol nicht erscheint, drücken Sie auf F5.

### Einschränkungen und Probleme bei der Installation ("MultiScreen")

Die Installation von "MultiScreen" wird von Faktoren wie Grafikkarte, Hauptplatine und Netzwerkumgebung beeinflusst.

### Systemanforderungen

Betriebssystem

- Windows™ 2000
- Windows XP Home Edition
- Windows XP Professional
- Windows Vista 32 Bit
- Windows 7 32 Bit
- Windows 8 32 Bit

 Für "MultiScreen" werden Betriebssysteme ab Windows 2000 empfohlen.

## Hardware

- Hauptspeicher: Mindestens 32 MB
- Festplatte: Mindestens 60MB verfügbar

### 8.1.2 Entfernen der Software

Klicken Sie auf **Start**, und wählen Sie den Befehl **Einstellungen/Systemsteuerung** aus. Doppelklicken Sie dann auf **Software**.

Wählen Sie in der Liste "MultiScreen" aus und klicken Sie dann auf die Schaltfläche **Hinzufügen/Entfernen**.

## 9.1 Anforderungen vor einer Kontaktaufnahme mit dem Samsung-Kundendienstcenter

### 9.1.1 Testen des Geräts



Bevor Sie sich an das Samsung-Kundendienstcenter wenden, testen Sie Ihr Gerät folgendermaßen. Wenn das Problem weiterhin besteht, wenden Sie sich an das Samsung-Kundendienstcenter.

Überprüfen Sie, ob Ihr Gerät ordnungsgemäß funktioniert, indem Sie die Funktion für den Gerätetest verwenden.

Wenn sich der Bildschirm ausschaltet und die Betriebsanzeige blinkt, obwohl das Gerät ordnungsgemäß an einem PC angeschlossen ist, führen Sie eine Selbstdiagnose durch.

- 1 Schalten Sie den PC und das Gerät aus.
- 2 Ziehen Sie das Kabel vom Gerät ab.
- 3 Einschalten des Geräts.
- 4 Wenn die Meldung **Signalkabel prüfen** angezeigt wird, funktioniert das Gerät normal.



Wenn der Bildschirm leer bleibt, überprüfen Sie das Computersystem, die Videokarte und das Kabel.

### 9.1.2 Überprüfen von Auflösung und Frequenz

In einem Modus, der die unterstützte Auflösung übersteigt (siehe "10.8 Konfigurieren des Farbtonstabelle der Standardsignalmodi"), wird für kurze Zeit die Meldung **ungeeign. Modus** angezeigt.

### 9.1.3 Überprüfen Sie folgenden Punkte.

#### Installationsproblem (PC-Modus)

| Problem   | Lösungen   |
|---|--|
| Der Bildschirm wird ständig ein- und ausgeschaltet. | Prüfen Sie, ob das Kabel zwischen dem Gerät und PC ordnungsgemäß angeschlossen ist und die Anschlüsse fest sitzen. (Siehe "2.2 Konfigurieren des FarbtonsAnschließen und Verwenden eines PCs") |

## Bildschirmproblem

| Problem  | Lösungen  |
|--|---|
| Die Netz-LED ist ausgeschaltet. Der Bildschirm wird nicht eingeschaltet. | Prüfen Sie, ob das Netzkabel korrekt angeschlossen ist. (Siehe "2.2 Konfigurieren des Farbtons Anschließen und Verwenden eines PCs")  |
| Die Meldung <b>Signalkabel prüfen</b> wird angezeigt.                    | Prüfen Sie, ob das Kabel richtig am Gerät angeschlossen ist. (Siehe "2.2 Konfigurieren des Farbtons Anschließen und Verwenden eines PCs")   |
|  | Überprüfen Sie, ob das angeschlossene Gerät eingeschaltet ist.  |
| Die Meldung <b>ungeeign. Modus</b> wird angezeigt.                       | Diese Meldung wird angezeigt, wenn das Grafikkartensignal die maximale Auflösung oder Frequenz des Geräts übersteigt.   |
|  | Ändern Sie die maximale Auflösung und Frequenz auf einen der möglichen Werte. Weitere Informationen finden Sie in der Tabelle mit Standardsignalmodi (seite 111).   |
| Die Bilder auf dem Bildschirm sind verzerrt.                             | Überprüfen Sie die Kabelverbindung zum Gerät (siehe "2.2 Konfigurieren des Farbtons Anschließen und Verwenden eines PCs").  |
| Das Bild ist unscharf. Das Bild ist verschwommen.                        | Passen Sie <b>Grob</b> (seite 71) und <b>Fein</b> (seite 72) an.  |
|  | Entfernen Sie alle Zubehörteile (Videoverlängerungskabel usw.) und versuchen Sie es erneut.   |
|  | Stellen Sie Auflösung und Frequenz auf die empfohlenen Werte ein.   |
| Das Bild ist verwackelt oder zittert.                                    | Überprüfen Sie, ob die Auflösung und Frequenz des PCs auf einen mit dem Gerät kompatiblen Bereich eingestellt sind. Ändern Sie dann, falls erforderlich, die Einstellungen. Schauen Sie dazu in der Tabelle der Standardsignalmodi (seite 111) in diesem Handbuch und im Menü <b>INFORMATIONEN</b> des Geräts nach. |
| Auf dem Bildschirm bleiben Schatten oder Nachbilder zurück.              |   |
| Der Bildschirm ist zu hell. Der Bildschirm ist zu dunkel.                | Passen Sie <b>Helligkeit</b> (seite 55) und <b>Kontrast</b> (seite 56) an.  |
| Die Bildschirmfarbe ist ungleichmäßig.                                   | Ändern Sie die Einstellungen für <b>FARBE</b> . (Siehe "Konfigurieren des Farbtons")  |
| Die Farben auf dem Bildschirm haben einen Schatten und sind verzerrt.    | Ändern Sie die Einstellungen für <b>FARBE</b> . (Siehe "Konfigurieren des Farbtons")  |

| Problem   | Lösungen  |
|---|---|
| Die weiße Farbe wird nicht korrekt angezeigt.   | Ändern Sie die Einstellungen für <b>FARBE</b> .<br>(Siehe "Konfigurieren des Farbtons")                                   |
| Auf dem Bildschirm wird kein Bild angezeigt und die Netz-LED blinkt alle 0,5 bis 1 Sekunde. | Das Gerät befindet sich im Stromsparmodus.  |
|   | Drücken Sie eine beliebige Taste auf der Tastatur oder bewegen Sie die Maus, um zum vorherigen Bildschirm zurückzukehren. |

### Tonproblem

| Problem                       | Lösungen   |
|-------------------------------|--|
| Kein Ton.                     | Überprüfen Sie den Anschluss des Audiokabels, oder regeln Sie die Lautstärke.  |
|                               | Prüfen Sie die eingestellte Lautstärke.  |
| Die Lautstärke ist zu gering. | Stellen Sie die Lautstärke ein.  |
|                               | Wenn die Lautstärke auch nach dem Einstellen auf den höchsten Wert noch zu niedrig ist, stellen Sie die Lautstärke Ihrer PC-Soundkarte oder des Softwareprogramms ein. |

### Probleme mit dem Anzeigegerät

| Problem                                    | Lösungen   |
|--|--|
| Beim Starten des PCs ertönt ein Signalton. | Wenn ein Alarmton (Piepsen) ertönt, während Ihr PC startet, führen Sie eine Wartung Ihres PCs durch. |



Die LED-Leuchten am Rahmen des Geräts sind je nach Betrachtungswinkel des Benutzers sichtbar. Das Licht ist unschädlich und hat keine Auswirkung auf die Gerätefunktion oder -leistung. Es besteht keine Gefahr bei der Verwendung des Geräts.

## 9.2 F &amp; A

| Frage                             | Antwort  |
|-----------------------------------|--|
| Wie kann ich die Frequenz ändern? | <p>Stellen Sie die Frequenz auf Ihrer Grafikkarte ein.</p> <ul style="list-style-type: none"> <li>• Windows XP: Öffnen Sie <b>Systemsteuerung</b> → <b>Darstellung und Designs</b> → <b>Anzeige</b> → <b>Einstellungen</b> → <b>Erweitert</b> → <b>Monitor</b>, und ändern Sie unter <b>Monitoreinstellungen</b> die <b>Bildschirmaktualisierungsrate</b>.</li> <li>• Windows ME/2000: Öffnen Sie <b>Systemsteuerung</b> → <b>Anzeige</b> → <b>Einstellungen</b> → <b>Erweitert</b> → <b>Monitor</b>, und ändern Sie unter <b>Monitoreinstellungen</b> die <b>Bildschirmaktualisierungsrate</b>.</li> <li>• Windows Vista: Öffnen Sie <b>Systemsteuerung</b> → <b>Darstellung und Anpassung</b> → <b>Anpassen</b> → <b>Anzeigeeinstellungen</b> → <b>Erweiterte Einstellungen</b> → <b>Monitor</b>, und ändern Sie unter <b>Monitoreinstellungen</b> die <b>Bildschirmaktualisierungsrate</b>.</li> <li>• Windows 7: Öffnen Sie <b>Systemsteuerung</b> → <b>Darstellung und Anpassung</b> → <b>Anzeige</b> → <b>Bildschirmauflösung</b> → <b>Erweiterte Einstellungen</b> → <b>Monitor</b>, und ändern Sie unter <b>Monitoreinstellungen</b> die <b>Bildschirmaktualisierungsrate</b>.</li> <li>• Windows 8: Öffnen Sie <b>Einstellungen</b> → <b>Systemsteuerung</b> → <b>Darstellung und Anpassung</b> → <b>Anzeige</b> → <b>Bildschirmauflösung</b> → <b>Erweiterte Einstellungen</b> → <b>Monitor</b>, und ändern Sie unter <b>Monitoreinstellungen</b> die <b>Bildschirmaktualisierungsrate</b>.</li> </ul> |

| Frage                                   | Antwort   |
|---|---|
| Wie wird die Auflösung eingestellt?     | <ul style="list-style-type: none"> <li>• Windows XP: Wechseln Sie zu <b>Systemsteuerung</b> → <b>Darstellung und Designs</b> → <b>Anzeige</b> → <b>Einstellungen</b> und passen Sie die Auflösung an.</li> <li>• Windows ME/2000: Wechseln Sie zu <b>Systemsteuerung</b> → <b>Anzeige</b> → <b>Einstellungen</b> und passen Sie die Auflösung an.</li> <li>• Windows Vista: Wechseln Sie zu <b>Systemsteuerung</b> → <b>Darstellung und Anpassung</b> → <b>Anpassung</b> → <b>Anzeigeeinstellungen</b> und passen Sie die Auflösung an.</li> <li>• Windows 7: Wechseln Sie zu <b>Systemsteuerung</b> → <b>Darstellung und Anpassung</b> → <b>Anzeige</b> → <b>Auflösung anpassen</b> und passen Sie die Auflösung an.</li> <li>• Windows 8: Wechseln Sie zu <b>Einstellungen</b> → <b>Systemsteuerung</b> → <b>Darstellung und Anpassung</b> → <b>Anzeige</b> → <b>Auflösung anpassen</b> und passen Sie die Auflösung an.</li> </ul>   |
| Wie aktiviere ich den Energiesparmodus? | <ul style="list-style-type: none"> <li>• Windows XP: Stellen Sie den Energiesparmodus unter <b>Systemsteuerung</b> → <b>Darstellung und Designs</b> → <b>Anzeige</b> → <b>Bildschirmschonereinstellungen</b> oder im BIOS SETUP des PCs ein.</li> <li>• Windows ME/2000: Stellen Sie den Energiesparmodus unter <b>Systemsteuerung</b> → <b>Anzeige</b> → <b>Bildschirmschonereinstellungen</b> oder im BIOS SETUP des PCs ein.</li> <li>• Windows Vista: Stellen Sie den Energiesparmodus unter <b>Systemsteuerung</b> → <b>Darstellung und Anpassung</b> → <b>Anpassung</b> → <b>Bildschirmschonereinstellungen</b> oder im BIOS SETUP des PCs ein.</li> <li>• Windows 7: Stellen Sie den Energiesparmodus unter <b>Systemsteuerung</b> → <b>Darstellung und Anpassung</b> → <b>Anpassung</b> → <b>Bildschirmschonereinstellungen</b> oder im BIOS SETUP des PCs ein.</li> <li>• Windows 8: Stellen Sie den Energiesparmodus unter <b>Einstellungen</b> → <b>Systemsteuerung</b> → <b>Darstellung und Anpassung</b> → <b>Anpassung</b> → <b>Bildschirmschonereinstellungen</b> oder im BIOS SETUP des PCs ein.</li> </ul> |



Weitere Informationen zur Anpassung finden Sie im Benutzerhandbuch des PCs oder der Grafikkarte.

## 10.1 Allgemein (S22E450F / S22E650D)

| Modellname                        |                | S22E450F  | S22E650D  |
|-----------------------------------|----------------|---|---|
| Display                           | Größe          | 22er-Klasse (21,5 Zoll / 54,6 cm)   |   |
|                                   | Anzeigebereich | 476,64 mm (B) x 268,11 mm (H)   |   |
|                                   | Pixelabstand   | 0,24825 mm (B) x 0,24825 mm (H)   |   |
| Stromversorgung                   |                | Dieses Gerät benötigt 100 bis 240 V.<br>Sehen Sie auf dem Aufkleber auf der Rückseite des Geräts nach, da die Standardspannung von Land zu Land unterschiedlich sein kann.                            |   |
| Abmessungen (B x H x T) / Gewicht | ohne Standfuß  | 504,3 x 301,9 x 55,4 mm / 3,26 kg   | 504,3 x 301,9 x 55,4 mm / 3,27 kg   |
|                                   | mit Standfuß   | Mit USB:<br>Min.: 504,3 x 359,4 x 210,0 mm / 4,86 kg<br>Max.: 504,3 x 489,4 x 210,0 mm / 4,86 kg<br>Ohne USB:<br>Min.: 504,3 x 325,3 x 210,0 mm / 4,76 kg<br>Max.: 504,3 x 425,3 x 210,0 mm / 4,76 kg | Mit USB:<br>Min.: 504,3 x 359,4 x 210,0 mm / 4,87 kg<br>Max.: 504,3 x 489,4 x 210,0 mm / 4,87 kg<br>Ohne USB:<br>Min.: 504,3 x 354,4 x 210,0 mm / 4,87 kg<br>Max.: 504,3 x 484,4 x 210,0 mm / 4,87 kg |
| VESA-Montagevorrichtung           |                | 100,0 mm x 100,0 mm<br>(zur Verwendung mit einem speziellen Träger-Montagesatz)   |   |
| Umgebungsbedingungen              | Betrieb        | Temperatur: 10 °C – 40 °C (50 °F – 104 °F)<br>Luftfeuchtigkeit : 10% – 80%, nicht kondensierend   |   |
|                                   | Aufbewahrung   | Temperatur: -20 °C – 45 °C (-4 °F – 113 °F)<br>Luftfeuchtigkeit : 5% – 95%, nicht kondensierend   |   |





## Plug &amp; Play

Dieser Monitor kann auf jedem Plug & Play-fähigen System installiert werden. Durch den Datenaustausch zwischen dem Monitor und dem Computersystem werden die Monitoreinstellungen optimiert. Die Installation des Monitors wird automatisch durchgeführt. Sie können die Installationseinstellungen nach Wunsch auch manuell anpassen.



## Bildschirmpunkte (Pixel)

Aufgrund fertigungstechnischer Gegebenheiten ist bei dieser LCD-Anzeige etwa 1 Pixel aus einer Million (1 ppm) heller oder dunkler als normal. Dies beeinträchtigt die Geräteleistung nicht.

-  Unangekündigte Änderungen der oben genannten technischen Daten des Geräts zum Zweck der Qualitätssteigerung sind vorbehalten.
-  Dies ist ein digitales Gerät der Klasse B.

## 10.2 Allgemein (S23E650D / S23E650K)

| Modellname                        |                | S23E650D / S23E650K   |
|-----------------------------------|----------------|---|
| Display                           | Größe          | 23er-Klasse (23,0 Zoll / 58,4 cm)   |
|                                   | Anzeigebereich | 509,184 mm (B) x 286,416 mm (H)   |
|                                   | Pixelabstand   | 0,2652 mm (B) x 0,2652 mm (H)   |
| Stromversorgung                   |                | Dieses Gerät benötigt 100 bis 240 V.<br>Sehen Sie auf dem Aufkleber auf der Rückseite des Geräts nach, da die Standardspannung von Land zu Land unterschiedlich sein kann.                            |
| Abmessungen (B x H x T) / Gewicht | ohne Standfuß  | 542,9 x 321,4 x 55,3 mm / 3,69 kg   |
|                                   | mit Standfuß   | Mit USB:<br>Min.: 542,9 x 349,7 x 224,0 mm / 5,37 kg<br>Max.: 542,9 x 479,7 x 224,0 mm / 5,37 kg<br>Ohne USB:<br>Min.: 542,9 x 344,7 x 224,0 mm / 5,37 kg<br>Max.: 542,9 x 474,7 x 224,0 mm / 5,37 kg |
| VESA-Montagevorrichtung           |                | 100,0 mm x 100,0 mm<br>(zur Verwendung mit einem speziellen Träger-Montagesatz)   |
| Umgebungsbedingungen              | Betrieb        | Temperatur: 10 °C – 40 °C (50 °F – 104 °F)<br>Luftfeuchtigkeit : 10% – 80%, nicht kondensierend   |
|                                   | Aufbewahrung   | Temperatur: -20 °C – 45 °C (-4 °F – 113 °F)<br>Luftfeuchtigkeit : 5% – 95%, nicht kondensierend   |



### Plug & Play

Dieser Monitor kann auf jedem Plug & Play-fähigen System installiert werden. Durch den Datenaustausch zwischen dem Monitor und dem Computersystem werden die Monitoreinstellungen optimiert. Die Installation des Monitors wird automatisch durchgeführt. Sie können die Installationseinstellungen nach Wunsch auch manuell anpassen.



### Bildschirmpunkte (Pixel)

Aufgrund fertigungstechnischer Gegebenheiten ist bei dieser LCD-Anzeige etwa 1 Pixel aus einer Million (1 ppm) heller oder dunkler als normal. Dies beeinträchtigt die Geräteleistung nicht.



Unangekündigte Änderungen der oben genannten technischen Daten des Geräts zum Zweck der Qualitätssteigerung sind vorbehalten.



Dies ist ein digitales Gerät der Klasse B.

### 10.3 Allgemein (S24E450F)

| Modellname                        |                | S24E450F  |
|-----------------------------------|----------------|---|
| Display                           | Größe          | 24er-Klasse (24 Zoll / 60,9 cm)   |
|                                   | Anzeigebereich | 531,36 mm (B) x 298,89 mm (H)   |
|                                   | Pixelabstand   | 0,27675 mm (B) x 0,27675 mm (H)   |
| Stromversorgung                   |                | Dieses Gerät benötigt 100 bis 240 V.<br>Sehen Sie auf dem Aufkleber auf der Rückseite des Geräts nach, da die Standardspannung von Land zu Land unterschiedlich sein kann.                            |
| Abmessungen (B x H x T) / Gewicht | ohne Standfuß  | 565,4 x 333,2 x 56,6 mm / 3,40 kg   |
|                                   | mit Standfuß   | Mit USB:<br>Min.: 565,4 x 361,8 x 224,0 mm / 5,10 kg<br>Max.: 565,4 x 491,8 x 224,0 mm / 5,10 kg<br>Ohne USB:<br>Min.: 565,4 x 356,8 x 224,0 mm / 5,10 kg<br>Max.: 565,4 x 486,8 x 224,0 mm / 5,10 kg |
| VESA-Montagevorrichtung           |                | 100,0 mm x 100,0 mm<br>(zur Verwendung mit einem speziellen Träger-Montagesatz)   |
| Umgebungsbedingungen              | Betrieb        | Temperatur: 10 °C – 40 °C (50 °F – 104 °F)<br>Luftfeuchtigkeit : 10% – 80%, nicht kondensierend   |
|                                   | Aufbewahrung   | Temperatur: -20 °C – 45 °C (-4 °F – 113 °F)<br>Luftfeuchtigkeit : 5% – 95%, nicht kondensierend   |



#### Plug & Play

Dieser Monitor kann auf jedem Plug & Play-fähigen System installiert werden. Durch den Datenaustausch zwischen dem Monitor und dem Computersystem werden die Monitoreinstellungen optimiert. Die Installation des Monitors wird automatisch durchgeführt. Sie können die Installationseinstellungen nach Wunsch auch manuell anpassen.



#### Bildschirmpunkte (Pixel)

Aufgrund fertigungstechnischer Gegebenheiten ist bei dieser LCD-Anzeige etwa 1 Pixel aus einer Million (1 ppm) heller oder dunkler als normal. Dies beeinträchtigt die Geräteleistung nicht.



Un angekündigte Änderungen der oben genannten technischen Daten des Geräts zum Zweck der Qualitätssteigerung sind vorbehalten.



Dies ist ein digitales Gerät der Klasse B.

## 10.4 Allgemein (S24E650PL / S24E650XL)

| Modellname                        |                | S24E650PL / S24E650XL   |
|-----------------------------------|----------------|---|
| Display                           | Größe          | 24er-Klasse (23,6 Zoll / 59,8 cm)   |
|                                   | Anzeigebereich | 521,28 mm (B) x 293,22 mm (H)   |
|                                   | Pixelabstand   | 0,2715 mm (B) x 0,2715 mm (H)   |
| Stromversorgung                   |                | Dieses Gerät benötigt 100 bis 240 V.<br>Sehen Sie auf dem Aufkleber auf der Rückseite des Geräts nach, da die Standardspannung von Land zu Land unterschiedlich sein kann.                            |
| Abmessungen (B x H x T) / Gewicht | ohne Standfuß  | 554,6 x 330,5 x 55,4 mm / 3,97 kg   |
|                                   | mit Standfuß   | Mit USB:<br>Min.: 554,6 x 357,3 x 224,0 mm / 5,63 kg<br>Max.: 554,6 x 487,3 x 224,0 mm / 5,63 kg<br>Ohne USB:<br>Min.: 554,6 x 352,3 x 224,0 mm / 5,63 kg<br>Max.: 554,6 x 482,3 x 224,0 mm / 5,63 kg |
| VESA-Montagevorrichtung           |                | 100,0 mm x 100,0 mm<br>(zur Verwendung mit einem speziellen Träger-Montagesatz)   |
| Umgebungsbedingungen              | Betrieb        | Temperatur: 10 °C – 40 °C (50 °F – 104 °F)<br>Luftfeuchtigkeit : 10% – 80%, nicht kondensierend   |
|                                   | Aufbewahrung   | Temperatur: -20 °C – 45 °C (-4 °F – 113 °F)<br>Luftfeuchtigkeit : 5% – 95%, nicht kondensierend   |



### Plug & Play

Dieser Monitor kann auf jedem Plug & Play-fähigen System installiert werden. Durch den Datenaustausch zwischen dem Monitor und dem Computersystem werden die Monitoreinstellungen optimiert. Die Installation des Monitors wird automatisch durchgeführt. Sie können die Installationseinstellungen nach Wunsch auch manuell anpassen.



### Bildschirmpunkte (Pixel)

Aufgrund fertigungstechnischer Gegebenheiten ist bei dieser LCD-Anzeige etwa 1 Pixel aus einer Million (1 ppm) heller oder dunkler als normal. Dies beeinträchtigt die Geräteleistung nicht.



Un angekündigte Änderungen der oben genannten technischen Daten des Geräts zum Zweck der Qualitätssteigerung sind vorbehalten.



Dies ist ein digitales Gerät der Klasse B.

## 10.5 Allgemein (S24E650DW / S24E650MW / S24E650XW)

| Modellname                        |                | S24E650DW / S24E650MW / S24E650XW   |
|-----------------------------------|----------------|---|
| Display                           | Größe          | 24er-Klasse (24,0 Zoll / 61,1 cm)   |
|                                   | Anzeigebereich | 518,4 mm (B) x 324,0 mm (H)   |
|                                   | Pixelabstand   | 0,270 mm (B) x 0,270 mm (H)   |
| Stromversorgung                   |                | Dieses Gerät benötigt 100 bis 240 V.<br>Sehen Sie auf dem Aufkleber auf der Rückseite des Geräts nach, da die Standardspannung von Land zu Land unterschiedlich sein kann.                            |
| Abmessungen (B x H x T) / Gewicht | ohne Standfuß  | 554,8 x 359,4 x 55,1 mm / 4,11 kg   |
|                                   | mit Standfuß   | Mit USB:<br>Min.: 554,8 x 387,3 x 224,0 mm / 5,80 kg<br>Max.: 554,8 x 517,3 x 224,0 mm / 5,80 kg<br>Ohne USB:<br>Min.: 554,8 x 382,3 x 224,0 mm / 5,80 kg<br>Max.: 554,8 x 512,3 x 224,0 mm / 5,80 kg |
| VESA-Montagevorrichtung           |                | 100,0 mm x 100,0 mm<br>(zur Verwendung mit einem speziellen Träger-Montagesatz)   |
| Umgebungsbedingungen              | Betrieb        | Temperatur: 10 °C – 40 °C (50 °F – 104 °F)<br>Luftfeuchtigkeit : 10% – 80%, nicht kondensierend   |
|                                   | Aufbewahrung   | Temperatur: -20 °C – 45 °C (-4 °F – 113 °F)<br>Luftfeuchtigkeit : 5% – 95%, nicht kondensierend   |



## Plug &amp; Play

Dieser Monitor kann auf jedem Plug & Play-fähigen System installiert werden. Durch den Datenaustausch zwischen dem Monitor und dem Computersystem werden die Monitoreinstellungen optimiert. Die Installation des Monitors wird automatisch durchgeführt. Sie können die Installationseinstellungen nach Wunsch auch manuell anpassen.



## Bildschirmpunkte (Pixel)

Aufgrund fertigungstechnischer Gegebenheiten ist bei dieser LCD-Anzeige etwa 1 Pixel aus einer Million (1 ppm) heller oder dunkler als normal. Dies beeinträchtigt die Geräteleistung nicht.



Unangekündigte Änderungen der oben genannten technischen Daten des Geräts zum Zweck der Qualitätssteigerung sind vorbehalten.



Dies ist ein digitales Gerät der Klasse B.

## 10.6 Allgemein (S27E650D / S27E650X)

| Modellname                        |                | S27E650D / S27E650X   |
|-----------------------------------|----------------|---|
| Display                           | Größe          | 27er-Klasse (27,0 Zoll / 68,5 cm)   |
|                                   | Anzeigebereich | 597,9 mm (B) x 336,3 mm (H)   |
|                                   | Pixelabstand   | 0,3114 mm (B) x 0,3114 mm (H)   |
| Stromversorgung                   |                | Dieses Gerät benötigt 100 bis 240 V.<br>Sehen Sie auf dem Aufkleber auf der Rückseite des Geräts nach, da die Standardspannung von Land zu Land unterschiedlich sein kann.                            |
| Abmessungen (B x H x T) / Gewicht | ohne Standfuß  | 639,0 x 378,1 x 57,6 mm / 5,20 kg   |
|                                   | mit Standfuß   | Mit USB:<br>Min.: 639,0 x 402,8 x 224,0 mm / 6,92 kg<br>Max.: 639,0 x 532,8 x 224,0 mm / 6,92 kg<br>Ohne USB:<br>Min.: 639,0 x 397,8 x 224,0 mm / 6,92 kg<br>Max.: 639,0 x 527,8 x 224,0 mm / 6,92 kg |
| VESA-Montagevorrichtung           |                | 100,0 mm x 100,0 mm<br>(zur Verwendung mit einem speziellen Träger-Montagesatz)   |
| Umgebungsbedingungen              | Betrieb        | Temperatur: 10 °C – 40 °C (50 °F – 104 °F)<br>Luftfeuchtigkeit : 10% – 80%, nicht kondensierend   |
|                                   | Aufbewahrung   | Temperatur: -20 °C – 45 °C (-4 °F – 113 °F)<br>Luftfeuchtigkeit : 5% – 95%, nicht kondensierend   |



### Plug & Play

Dieser Monitor kann auf jedem Plug & Play-fähigen System installiert werden. Durch den Datenaustausch zwischen dem Monitor und dem Computersystem werden die Monitoreinstellungen optimiert. Die Installation des Monitors wird automatisch durchgeführt. Sie können die Installationseinstellungen nach Wunsch auch manuell anpassen.



### Bildschirmpunkte (Pixel)

Aufgrund fertigungstechnischer Gegebenheiten ist bei dieser LCD-Anzeige etwa 1 Pixel aus einer Million (1 ppm) heller oder dunkler als normal. Dies beeinträchtigt die Geräteleistung nicht.



Un angekündigte Änderungen der oben genannten technischen Daten des Geräts zum Zweck der Qualitätssteigerung sind vorbehalten.



Dies ist ein digitales Gerät der Klasse B.

## 10.7 Energiesparmodus

Mit der Energiesparfunktion des Geräts wird der Stromverbrauch gesenkt, indem der Bildschirm ausgeschaltet wird, so dass die Netz-LED blinkt, wenn das Gerät über einen festgelegten Zeitraum nicht verwendet wird. Der Strom wird im Energiesparmodus nicht ausgeschaltet. Drücken Sie eine beliebige Taste auf der Tastatur oder bewegen Sie die Maus, um den Bildschirm wieder einzuschalten. Der Energiesparmodus steht nur zur Verfügung, wenn das Gerät an einen PC mit in einer Energiesparfunktion angeschlossen ist.

| Energiesparmodus              | Normalbetrieb  | Energy Star-Stromverbrauch | Energiesparmodus | Ausschalten (Netztaste)         |
|-------------------------------|----------------|----------------------------|------------------|---------------------------------|
| Stromversorgungsanzeige       | Ein            | Ein                        | Blinkt           | Aus                             |
| Leistungsaufnahme (S22E450F)  | 24 W (typisch) | 21 W (typisch)             | 0,3 W (typisch)  | Weniger als 0,005 W (0-W-Modus) |
| Leistungsaufnahme (S22E650D)  | 22 W (typisch) | 21 W (typisch)             | 0,3 W (typisch)  | Weniger als 0,005 W (0-W-Modus) |
| Leistungsaufnahme (S23E650D)  | 23 W (typisch) | 22 W (typisch)             | 0,3 W (typisch)  | Weniger als 0,005 W (0-W-Modus) |
| Leistungsaufnahme (S23E650K)  | 25 W (typisch) | 22 W (typisch)             | 0,3 W (typisch)  | Weniger als 0,005 W (0-W-Modus) |
| Leistungsaufnahme (S24E450F)  | 25 W (typisch) | 23 W (typisch)             | 0,3 W (typisch)  | Weniger als 0,005 W (0-W-Modus) |
| Leistungsaufnahme (S24E650PL) | 25 W (typisch) | 22 W (typisch)             | 0,3 W (typisch)  | Weniger als 0,005 W (0-W-Modus) |
| Leistungsaufnahme (S24E650XL) | 25 W (typisch) | 22 W (typisch)             | 0,3 W (typisch)  | Weniger als 0,005 W (0-W-Modus) |
| Leistungsaufnahme (S24E650DW) | 30 W (typisch) | 25 W (typisch)             | 0,3 W (typisch)  | Weniger als 0,005 W (0-W-Modus) |
| Leistungsaufnahme (S24E650MW) | 32 W (typisch) | 25 W (typisch)             | 0,3 W (typisch)  | Weniger als 0,005 W (0-W-Modus) |
| Leistungsaufnahme (S24E650XW) | 30 W (typisch) | 25 W (typisch)             | 0,3 W (typisch)  | Weniger als 0,005 W (0-W-Modus) |
| Leistungsaufnahme (S27E650D)  | 26 W (typisch) | 20 W (typisch)             | 0,3 W (typisch)  | Weniger als 0,005 W (0-W-Modus) |
| Leistungsaufnahme (S27E650X)  | 28 W (typisch) | 20 W (typisch)             | 0,3 W (typisch)  | Weniger als 0,005 W (0-W-Modus) |



- Der angezeigte Stromverbrauch kann je nach den Betriebsbedingungen oder wenn die Einstellungen geändert werden, unterschiedlich sein. (Modell S\*\*E450\*\* und S\*\*E650\*\* im ausgeschaltet (Netzschalter): Weniger als 0,005 W (0-W-Modus). 0-W-Modus bedeutet, dass das Gerät keine externen Befehle empfängt. Der Stromverbrauch ist höher, wenn das Gerät einen externen Befehl empfängt, wie zum Beispiel ein Signal vom Programm Magic Rotation.)
- ENERGY STAR® ist eine in den USA registrierte Marke der United States Environmental Protection Agency (US-Umweltschutzbehörde). Der Energy Star-Stromverbrauch wurde mit der Testmethode gemäß dem aktuellen Energy Star®-Standard ermittelt.
- Ziehen Sie das Stromkabel ab, damit keinerlei Strom verbraucht wird. Ziehen Sie das Netzkabel heraus, wenn Sie das Gerät über einen längeren Zeitraum nicht verwenden (z. B. im Urlaub usw.)

## 10.8 Tabelle der Standardsignalmodi



- Bei diesem Gerät können Sie aufgrund der Beschaffenheit des Bildschirms für jedes Bildschirmformat nur eine optimale Auflösung einstellen. Daher kann eine andere als die angegebene Auflösung die Bildqualität verschlechtern. Um dies zu vermeiden, wird empfohlen, die für die Bildschirmgröße Ihres Geräts angegebene optimale Auflösung zu wählen.
- Überprüfen Sie die Frequenz, wenn Sie einen (an einen PC angeschlossenen) CDT-Monitor gegen einen LCD-Monitor austauschen. Wenn der LCD-Monitor eine Frequenz von 85 Hz nicht unterstützt, stellen Sie die vertikale Frequenz mithilfe des CDT-Monitors auf 60 Hz ein, bevor Sie den LCD-Monitor anschließen.

| Modellname   | Synchronisierung   |                  | Auflösung             |                       |
|--|--------------------|------------------|-----------------------|-----------------------|
|  | Horizontalfrequenz | Vertikalfrequenz | Optimale Auflösung    | Maximale Auflösung    |
| S22E450F<br>S22E650D<br>S23E650K<br>S23E650D<br>S24E450F<br>S24E650XL<br>S24E650PL<br>S27E650D<br>S27E650X | 30 – 81 kHz        | 56 – 75 Hz       | 1920 x 1080 bei 60 Hz | 1920 x 1080 bei 60 Hz |
| S24E650DW<br>S24E650MW<br>S24E650XW  |                    | 56 – 60 Hz       | 1920 x 1200 bei 60 Hz | 1920 x 1200 bei 60 Hz |

Wenn ein Signal, das bei den unten stehenden Standardsignalmodi aufgeführt ist, von Ihrem PC übertragen wird, wird der Bildschirm automatisch angepasst. Wenn der PC keinen Standardsignalmodus überträgt, ist der Bildschirm bei eingeschalteter Netz-LED leer. Ändern Sie die Einstellungen in diesem Fall anhand der folgenden Tabelle und schlagen Sie im Benutzerhandbuch der Grafikkarte nach.

S22E450F / S22E650D / S23E650D / S23E650K / S24E450F / S24E650PL / S24E650XL / S27E650D / S27E650X

| Auflösung         | Horizontalfrequenz (kHz) | Vertikalfrequenz (Hz) | Pixeltakt (MHz) | Synchronisation spolarität (H/V) |
|-------------------|--------------------------|-----------------------|-----------------|----------------------------------|
| IBM, 720 x 400    | 31,469                   | 70,087                | 28,322          | -/+                              |
| MAC, 640 x 480    | 35,000                   | 66,667                | 30,240          | -/-                              |
| MAC, 832 x 624    | 49,726                   | 74,551                | 57,284          | -/-                              |
| MAC, 1152 x 870   | 68,681                   | 75,062                | 100,000         | -/-                              |
| VESA, 640 x 480   | 31,469                   | 59,940                | 25,175          | -/-                              |
| VESA, 640 x 480   | 37,861                   | 72,809                | 31,500          | -/-                              |
| VESA, 640 x 480   | 37,500                   | 75,000                | 31,500          | -/-                              |
| VESA, 800 x 600   | 35,156                   | 56,250                | 36,000          | +/+                              |
| VESA, 800 x 600   | 37,879                   | 60,317                | 40,000          | +/+                              |
| VESA, 800 x 600   | 48,077                   | 72,188                | 50,000          | +/+                              |
| VESA, 800 x 600   | 46,875                   | 75,000                | 49,500          | +/+                              |
| VESA, 1024 x 768  | 48,363                   | 60,004                | 65,000          | -/-                              |
| VESA, 1024 x 768  | 56,476                   | 70,069                | 75,000          | -/-                              |
| VESA, 1024 x 768  | 60,023                   | 75,029                | 78,750          | +/+                              |
| VESA, 1152 x 864  | 67,500                   | 75,000                | 108,000         | +/+                              |
| VESA, 1280 x 720  | 45,000                   | 60,000                | 74,250          | +/+                              |
| VESA, 1280 x 800  | 49,702                   | 59,810                | 83,500          | -/+                              |
| VESA, 1280 x 1024 | 63,981                   | 60,020                | 108,000         | +/+                              |
| VESA, 1280 x 1024 | 79,976                   | 75,025                | 135,000         | +/+                              |
| VESA, 1440 x 900  | 55,935                   | 59,887                | 106,500         | -/+                              |
| VESA, 1600 x 900  | 60,000                   | 60,000                | 108,000         | +/+                              |
| VESA, 1680 x 1050 | 65,290                   | 59,954                | 146,250         | -/+                              |
| VESA, 1920 x 1080 | 67,500                   | 60,000                | 148,500         | +/+                              |

S24E650DW / S24E650MW / S24E650XW

| Auflösung           | Horizontalfrequenz (kHz) | Vertikalfrequenz (Hz) | Pixeltakt (MHz) | Synchronisationspolarität (H/V) |
|---------------------|--------------------------|-----------------------|-----------------|---------------------------------|
| VESA, 640 x 480     | 31,469                   | 59,940                | 25,175          | -/-                             |
| VESA, 800 x 600     | 35,156                   | 56,250                | 36,000          | +/+                             |
| VESA, 800 x 600     | 37,879                   | 60,317                | 40,000          | +/+                             |
| VESA, 1024 x 768    | 48,363                   | 60,004                | 65,000          | -/-                             |
| VESA, 1280 x 720    | 45,000                   | 60,000                | 74,250          | +/+                             |
| VESA, 1280 x 800    | 49,702                   | 59,810                | 83,500          | -/+                             |
| VESA, 1280 x 1024   | 63,981                   | 60,020                | 108,000         | +/+                             |
| VESA, 1440 x 900    | 55,935                   | 59,887                | 106,500         | -/+                             |
| VESA, 1600 x 900    | 60,000                   | 60,000                | 108,000         | +/+                             |
| VESA, 1680 x 1050   | 65,290                   | 59,954                | 146,250         | -/+                             |
| VESA, 1920 x 1080   | 67,500                   | 60,000                | 148,500         | +/+                             |
| VESA, 1920 x 1200RB | 74,038                   | 59,950                | 154,000         | +/-                             |



- **Horizontalfrequenz**

Die Zeit zum Abtasten einer Zeile von links nach rechts wird als Horizontalzyklus bezeichnet. Der Kehrwert des Horizontalzyklus ist die Horizontalfrequenz. Die Horizontalfrequenz wird in kHz angegeben.

- **Vertikalfrequenz**

Indem das gleiche Bild Dutzende Male pro Sekunde wiederholt wird, wirken die Bilder natürlich. Die Wiederholfrequenz wird als „vertikale Frequenz“ oder „Bildwiederholrate“ bezeichnet und in Hz angegeben.

## Inanspruchnahme des kostenpflichtigen Services (Kosten für Kunden)



Wenn dieser Service in Anspruch genommen wird, stellen wir trotz bestehender Gewährleistung möglicherweise in folgenden Fällen den Besuch eines Servicetechnikers in Rechnung.

### Kein Produktdefekt

Reinigung, Anpassung, Erklärung, Neuinstallation o. ä. des Geräts

- Ein Servicetechniker erklärt die Verwendung des Geräts oder passt Optionen an, ohne das Gerät zu zerlegen.
- Ein Defekt wird durch äußere Einflüsse verursacht. (Internet, Antenne, drahtgebundene Signale usw.)
- Ein Gerät wird neu installiert oder zusätzliche Geräte werden angeschlossen, nachdem das gekaufte Gerät zum ersten Mal installiert wurde.
- Ein Gerät wird neu installiert, um es woanders aufzustellen oder an einen anderen Wohnort umzuziehen.
- Der Kunde benötigt eine Anleitung zur Verwendung in Verbindung mit einem Gerät eines anderen Herstellers.
- Der Kunde benötigt eine Anleitung zur Verwendung des Netzwerks oder eines Programms eines anderen Herstellers.
- Der Kunde möchte, dass auf dem Gerät Software installiert und das Gerät eingerichtet wird.
- Ein Servicetechniker beseitigt/säubert Staub oder Fremdkörper innerhalb des Geräts.
- Der Kunde möchte nach dem Homeshopping- oder Online-Kauf noch zusätzlich die Installation.

### Ein Schaden am Gerät, der auf einen Kundenfehler zurückzuführen ist

Schaden am Gerät durch falsche Bedienung durch den Kunden oder fehlerhafte Reparatur.

Wenn der Schaden am Gerät verursacht wird durch:

- Einwirkung von außen oder fallen lassen
- Verwendung von Zubehör oder separat gekauftem Gerät, das nicht von Samsung freigegeben ist
- Reparatur durch eine Person, die kein Techniker eines Outsourcing-Serviceunternehmens oder Partners von Samsung Electronics Co., Ltd. ist.
- Umbau oder Reparatur des Geräts durch den Kunden
- Verwendung mit falscher Spannung oder nicht zugelassenen elektrischen Anschlüssen
- Nichtbeachtung der Warnhinweise im Benutzerhandbuch

## Andere

- Das Gerät fällt durch eine Naturkatastrophe (Blitz, Feuer, Erdbeben, Überflutung usw.) aus.
  - Die Verbrauchskomponenten sind aufgebraucht. (Batterie, Toner, Leuchtstofflampen, Tonköpfe, Vibrator, Lampe, Filter, Bänder usw.)
-  Wenn der Kunde einen Service anfordert, obwohl das Gerät nicht defekt ist, wird möglicherweise eine Servicegebühr berechnet. Lesen Sie daher zunächst das Benutzerhandbuch.

## Ordnungsgemäße Entsorgung

### Korrekte Entsorgung von Altgeräten (Elektroschrott)



(Gilt für Länder mit Abfalltrennsystemen)

Die Kennzeichnung auf dem Produkt, Zubehörteilen bzw. auf der dazugehörigen Dokumentation gibt an, dass das Produkt und Zubehörteile (z. B. Ladegerät, Kopfhörer, USB-Kabel) nach ihrer Lebensdauer nicht zusammen mit dem normalen Haushaltsmüll entsorgt werden dürfen. Entsorgen Sie dieses Gerät und Zubehörteile bitte getrennt von anderen Abfällen, um der Umwelt bzw. der menschlichen Gesundheit nicht durch unkontrollierte Müllbeseitigung zu schaden. Helfen Sie mit, das Altgerät und Zubehörteile fachgerecht zu entsorgen, um die nachhaltige Wiederverwertung von stofflichen Ressourcen zu fördern.

Private Nutzer wenden sich an den Händler, bei dem das Produkt gekauft wurde, oder kontaktieren die zuständigen Behörden, um in Erfahrung zu bringen, wo Sie das Altgerät bzw. Zubehörteile für eine umweltfreundliche Entsorgung abgeben können.

Gewerbliche Nutzer wenden sich an ihren Lieferanten und gehen nach den Bedingungen des Kaufvertrags vor. Dieses Produkt und elektronische Zubehörteile dürfen nicht zusammen mit anderem Gewerbemüll entsorgt werden.

## Extended warranty

You can buy an extended warranty within 90 days of purchasing the product.

The extended warranty will cover an additional period of 3 years, beyond the standard 3 year warranty.

Samsung guarantee that replacement parts will be available for 5 years after the end of production.

After 5 years, in the event that the Samsung's service center has run out of replacement parts and cannot repair the product, Samsung will replace your product at no additional charge. If the model you purchased is no longer available, Samsung replace it with the current equivalent model.

## Terminologie

### OSD(On Screen Display)

Ein On Screen Display (OSD) ermöglicht die Konfiguration von Einstellungen zur Optimierung der Bildqualität. Sie können damit Helligkeit, Farbton, Größe und viele andere Bildeinstellungen mithilfe von auf dem Bildschirm angezeigten Menüs ändern.

### Gamma

Das Gamma-Menü passt die Graustufen, welche die Mitteltöne auf dem Bildschirm darstellen, an. Eine Änderung der Helligkeit wirkt sich auf den ganzen Bildschirm aus, während die Änderung von Gamma nur die mittlere Helligkeit verstärkt.

### Graustufen

Die Stufen beziehen sich auf die unterschiedliche Farbintensität bei der Änderung von Farben von dunkleren zu helleren Bereichen auf dem Bildschirm. Änderungen der Helligkeit des Bildschirms werden durch Schwarzweißwerte ausgedrückt, und Graustufen bezieht sich auf den mittleren Bereich zwischen Schwarz und Weiß. Bei einer Änderung der Graustufen durch Gamma-Anpassung verändert sich die mittlere Helligkeit auf dem Bildschirm.

### Abtastrate

Abtastrate oder Bildwiederholrate bezieht sich auf die Frequenz, mit der der Bildschirm aktualisiert wird. Bei der Aktualisierung werden Bildschirmdaten übertragen, sodass ein Bild entsteht. Die Aktualisierung ist jedoch für das bloße Auge nicht zu erkennen. Die Anzahl der Bildschirmaktualisierungen wird als Abtastrate bezeichnet und in Hz gemessen. Einer Abtastrate von 60 Hz bedeutet, dass sich der Bildschirm 60 mal pro Sekunde aktualisiert. Die Bildschirmabtastrate hängt von der Leistungsfähigkeit der Grafikkarten in Ihrem PC und vom Bildschirm ab.

### Horizontalfrequenz

Auf dem Bildschirm angezeigte Zeichen oder Bilder bestehen aus zahlreichen Bildpunkten (Pixel). Die Pixel werden in horizontalen Linien übertragen, die dann vertikal angeordnet werden, um ein Bild zu erzeugen. Die horizontale Frequenz wird in kHz gemessen und gibt an, wie oft pro Sekunde horizontale Zeilen übertragen und auf dem Bildschirm angezeigt werden. Eine Horizontalfrequenz von 85 bedeutet, dass die horizontalen Linien, aus denen sich ein Bild zusammensetzt, 85000 Mal pro Sekunde übertragen werden. Die Horizontalfrequenz wird als 85 kHz angegeben.

### Vertikalfrequenz

Ein Bild besteht aus zahlreichen horizontalen Linien. Die vertikale Frequenz wird in Hz gemessen und gibt an, wie viele Bilder pro Sekunde durch die horizontalen Linien erzeugt werden können. Eine vertikale Frequenz von 60 bedeutet, dass ein Bild 60 Mal pro Sekunde übertragen wird. Die vertikale

Frequenz wird auch als „Aktualisierungsrate“ bezeichnet und beeinflusst das Flimmern des Bildschirms.

## **Auflösung**

Die Auflösung ist die Anzahl der horizontalen Pixel und vertikalen Pixel, die der Bildschirm wiedergeben kann. Sie entspricht dem Grad der Anzeigegenauigkeit.

Eine höhere Auflösung zeigt eine größere Menge an Informationen auf dem Bildschirm an und eignet sich zur Durchführung mehrerer Aufgaben gleichzeitig.

Beispiel: Eine Auflösung von 1920 x 1080 besteht aus 1920 horizontalen Pixeln (horizontale Auflösung) und 1080 vertikalen Linien (vertikale Auflösung).

## **Plug & Play**

Die Plug & Play-Funktion ermöglicht den automatischen Austausch von Informationen zwischen Bildschirm und PC, um eine optimale Anzeige zu erzielen.

Der Monitor führt Plug & Play mit dem internationalen Standard VESA DDC aus.

## A

- Alles zurücksetzen 82
- Allgemein 102
- Anforderungen vor einer Kontaktaufnahme mit dem SamsungKundendienstcenter 97
- Anschließen und Verwenden eines PCs 45
- Anzeigedauer 80
- Augenschonmodus 58
- Autom Aus Plus 84

## B

- Bauteile 23
- Bildgröße 65
- Blau 75

## C

- Copyright 8

## E

- Energiesparmodus 109

## F

- F & A 100
- Farbtemp 76
- Fein 72

## G

- Gamma 77
- Grob 71
- Grün 74

## H

- HDMISchwarzwert 67
- Helligkeit 55

## I

- Inanspruchnahme des kostenpflichtigen Services Kosten für Kunden 114
- INFORMATIONEN 92
- Installieren 38

## K

- Kontrast 56

## M

- MultiScreen 95

## O

- Ordnungsgemäße Entsorgung 116

## P

- PC/AV-Modus 88

## Q

- Quellenerkennung 91

## R

- Reaktionszeit 68
- Reinigung 9
- Richtige Haltung für die Verwendung des Geräts 20
- Rot 73

## S

- SAMSUNG MAGIC Angle 62
- SAMSUNG MAGIC Bright 60
- SAMSUNG MAGIC Upscale 64
- Schärfe 57
- Sicherheitshinweise 11
- Smarter ÖkoSparm 83

# Index

---

Spielemodus 59

Sprache 78

## T

Tabelle der Standardsignalmodi 111

TastenWdhZeit 90

Terminologie 117

Transparenz 81

## V

Vor dem Anschließen 44