

GEBRUIKERSHANDLEIDING

Pro Lite

LCD Monitor

Pro Lite XB2797QSNP
Pro Lite XB2797QSNPH

NEDERLANDS

Dank u dat u voor deze iiyama LCD monitor heeft gekozen.

Wij raden u aan een paar minuten de tijd te nemen om deze korte maar complete handleiding zorgvuldig door te lezen, voordat u de monitor instaleert en inschakelt. Bewaar deze handleiding goed om later als referentie te gebruiken.

CONFORMITEITSVERKLARING CE-MARKERING

Deze LCD monitor voldoet aan de eisen van EG/EU-richtlijn 2014/30/EU "EMC-richtlijn", 2014/35/EU "Richtlijn ten aanzien van laagspanning", 2009/125/EG "ErP-richtlijn" en 2011/65/EU "RoHS-richtlijn".

Het niveau van de elektromagnetische gevoeligheid is zo gekozen dat bij aansluiting op het openbare laagspanningsnet zowel binnen als buiten een goede werking wordt verkregen in woongebieden, op bedrijfsterreinen, gebieden met lichte industrie en bij kleinschalige ondernemingen.

IYAMA CORPORATION: Taurusavenue 187, 2132 LS Hoofddorp, The Netherlands

Modelnr. : PL2797QC



Wij bevelen recycling van gebruikte producten aan. Neemt u hiervoor contact op met uw dealer of het iiyama service center. Informatie over recycling kunt u verkrijgen via het internet op het volgende adres: <https://iiyama.com>
U kunt vanuit hier toegang verkrijgen tot de web pagina's van verschillende landen.

- Wij behouden ons het recht voor om specificaties zonder voorafgaand bericht te wijzigen.
- Alle handelsmerken die in deze gebruikershandleiding worden gebruikt zijn het eigendom van de respectieve eigenaars daarvan.
- Eprel registratienummer: XB2797QSNP-B1 : 2547822, XB2797QSNP-W1 : 2547953, XB2797QSNP-H-B1 : 2611656

INHOUDSOPGAVE

VEILIGHEIDSVOORSCHRIFTEN	1
VOORZORGSMAATREGELEN	1
SPECIALE OPMERKINGEN OVER LCD MONITOREN.....	3
KLANTENSERVICE	3
REINIGING.....	4
VOORDAT U DE MONITOR GEBRUIKT	5
EIGENSCHAPPEN	5
DE INHOUD VAN HET PAKKET CONTROLEREN.....	5
GEBRUIK VAN ARM OF STANDAARD	6
DE STANDAARD INSTALLEREN EN VERWIJDEREN	8
BESTURINGSELEMENTEN EN AANSLUITINGEN :	
ProLite XB2797QSNP	10
BESTURINGSELEMENTEN EN AANSLUITINGEN :	
ProLite XB2797QSNPH	11
DE MONITOR AANSLUITEN	12
LOSKOPPELEN VAN UW MONITOR.....	14
INSTELLING VAN DE COMPUTER.....	14
INSTELLING VAN DE HOOGTE EN DE KIJKHOEK.....	14
DE MONITOR GEBRUIKEN	15
MENU INHOUD.....	16
STANDBY FUNCTIE	27
PROBLEMEN OPLOSSEN	28
RECYCLE-INFORMATIE	29
BIJLAGE.....	30
SPECIFICATIES : ProLite XB2797QSNP-B1 / W1	30
SPECIFICATIES : ProLite XB2797QSNPH-B1	32
AFMETINGEN : ProLite XB2797QSNP	34
AFMETINGEN : ProLite XB2797QSNPH.....	34
ONDERSTEUNENDE TIMING.....	35

VEILIGHEIDSVOORSCHRIFTEN

VOORZORGSMAATREGELEN

WAARSCHUWING

GEBRUIK DE MONITOR NIET ALS U PROBLEMEN VERMOEDT

Als u abnormale verschijnselen opmerkt, zoals rook, vreemde geluiden of dampen, moet u onmiddellijk de stekker van de monitor uit het stopcontact halen en contact opnemen met uw dealer of met Iiyama. Het is erg gevaarlijk de monitor nog langer te gebruiken, dit kan brand of elektrische schokken veroorzaken.

VERWIJDER NOOIT DE BEHUIZING

Binnen in de monitor bevinden zich hoogspanningscircuits. Als u de behuizing verwijdert, loopt u het risico op brand of elektrische schokken.

PLAATS GEEN VOORWERPEN IN DE MONITOR

Plaats geen voorwerpen in de monitor en mors geen vloeibare stoffen zoals water in de monitor. Als dit per ongeluk toch gebeurt, moet u onmiddellijk de stekker van uw monitor uit het stopcontact halen en contact opnemen met uw dealer of met Iiyama. Als u de monitor gebruikt terwijl er zich een voorwerp in bevindt, kan dit brand, elektrische schokken of schade veroorzaken.

PLAATS DE MONITOR OP EEN VLAKE, STABIEL OPPERVLAK

De monitor kan, als hij valt of gevallen is, letsel veroorzaken.

GEBRUIK DE MONITOR NIET IN DE BUURT VAN WATER

Gebruik de monitor niet op een plaats waar er water op de monitor terecht kan komen. Dit kan brand of elektrische schokken veroorzaken.

GEBRUIK DE OPGEGEVEN VOEDING

Zorg ervoor dat u de monitor alleen gebruikt met de opgegeven voeding. Gebruik van de onjuiste voeding zal defecten veroorzaken en kan brand of elektrische schokken tot gevolg hebben.

BESCHERM DE KABELS

Trek niet aan het stroomkabel of de signaalkabel. Zorg ervoor dat deze kabels niet worden geknikt en dat de monitor of andere zware voorwerpen niet op de kabels worden geplaatst. Als een kabel beschadigd is, kan dat brand of elektrische schokken tot gevolg hebben.

ONGUNSTIGE WEERSOMSTANDIGHEDEN

Het is raadzaam om de monitor niet te gebruiken tijdens zware storm. De herhaalde stroomonderbrekingen kunnen defecten veroorzaken. Het is ook raadzaam om tijdens deze omstandigheden de stekker niet aan te raken omdat dit elektrische schokken kan veroorzaken.

PAS OP

PLAATSING

Zet de monitor niet op een plaats waar plotselinge temperatuurschommelingen kunnen optreden, of in vochtige, stoffige of rokerige ruimten. Dit kan brand, elektrische schokken of schade veroorzaken. Vermijd ook ruimten waar de zon of ander licht rechtstreeks op de monitor kan schijnen.

PLAATS DE MONITOR NIET OP EEN GEVAARLIJKE PLEK

Als de monitor niet op een geschikte positie geplaatst is kan de monitor omvallen en letsel tot gevolg hebben. Zorg er ook voor dat er geen zware voorwerpen op de monitor geplaatst worden en zorg ervoor dat kinderen niet aan de kabels kunnen trekken en daardoor letsel oplopen.

ZORG VOOR EEN GOEDE VENTILATIE

Er zijn ventilatie-openingen aangebracht om te voorkomen dat de monitor oververhit raakt. Als de openingen worden afgedekt of als er een voorwerp in de buurt van de openingen wordt geplaatst kan brand ontstaan. Plaats de monitor in verband met de luchtcirculatie ten minste 10cm (4 inches) van de muur af. Bij het verwijderen van de monitorvoet kunnen de ventilatiesleuven aan de achterkant van de monitor worden geblokkeerd. Dit kan de monitor overhitten en brand of schade veroorzaken. Zorg voor voldoende ventilatie bij het verwijderen van de monitorvoet. Als u de monitor gebruikt terwijl deze achterover is gekanteld, op zijn zij ligt of ondersteboven staat, of als de monitor op vloerbedekking of een zachte ondergrond geplaatst wordt, kan ook schade ontstaan.

HAAL DE STEKKERS LOS ALS U DE MONITOR VERPLAATST

Zet de monitor uit en haal de stekker uit het stopcontact en zorg ervoor dat de signaal kabel niet aangesloten zijn als u de monitor verplaatst. Anders kan dit brand of elektrische schokken tot gevolg hebben.

HAAL DE STEKKER UIT HET STOPCONTACT

Om ongelukken te voorkomen is het raadzaam om de stekker van de monitor uit het stopcontact te halen als u de monitor lange tijd niet gebruikt.

TREK AAN DE STEKKER, NIET AAN HET SNOER

Om de stroom-adapter, stroomkabel of signaalkabel te verwijderen dient u altijd aan de stekker zelf te trekken en nooit aan het snoer zelf. Dit zou brand en/of een elektrische schok kunnen veroorzaken.

RAAK DE STEKKER NIET MET NATTE HANDEN AAN

Het in of uit het stopcontact halen van de stekker met natte handen kan elektrische schokken veroorzaken.

ALS U DE MONITOR OP UW COMPUTER PLAATST

Zorg ervoor dat de computer sterk genoeg is om het gewicht van de monitor te dragen, dit kan schade aan uw computer veroorzaken.

KIJK UIT VOOR UW HANDEN EN VINGERS!

- Let erop dat uw vinger of hand niet bekneld raakt als u de hoogte of de hoek aanpast.
- Voorkom onherstelbare schade aan uw LCD-paneel door te voorkomen dat u met uw vingers op het LCD-paneel zelf drukt terwijl u de scherm-hoogte aanpast. Gebruik hiervoor de kunststof randen. (Geldt alleen voor in hoogte verstelbare monitor)

OPMERKING AANGAANDE 24/7-GEbruIK

Dit product is niet specifiek ontworpen voor 24/7-gebruik onder alle denkbare omstandigheden.

OPMERKING SPECIFIEK VOOR GEbruIK OP HET BUREAU

Dit product is ontworpen voor gebruik op een bureau, niet voor toepassingen met digitale signage (elektronisch uithangbord), zoals plafondmontage of wandmontage.

KANTEL DE MONITOR NIET TE VER NAAR BENEDEN

Om schade aan het scherm, zoals het loslaten van het LCD-paneel van de rand, te voorkomen, zorg ervoor dat de monitor niet verder naar beneden kantelt dan het verstelbare bereik.

GEbruIK GEEN ALCOHOL OF DESINFECTIEMIDDELEN OP DE MONITOR

Spuut geen alcohol of desinfectiemiddelen direct op de monitor en gebruik deze ook niet in de buurt van de monitor. Veeg de monitor ook niet af met een doek of doekje dat alcohol of desinfectiemiddelen bevat. Deze kunnen verkleuring, verslechtering of barsten van de behuizing veroorzaken, de oppervlaktebehandeling van het LCD-paneel beschadigen en componenten aantasten.

OVERIGE

ERGONOMISCHE AANBEVELINGEN

Om het risico op vermoeide ogen en nek-, arm-, rug- of schouderpijn door langdurig gebruik van de monitor te verminderen, raden wij u aan: Gebruik de monitor niet tegen een heldere achtergrond of in een donkere kamer. Voor optimaal kijkcomfort moet de monitor zich net onder ooghoogte bevinden en 50-70 cm (20-28 inch) van uw ogen verwijderd zijn.

Knipper regelmatig met uw ogen om ze te bevochtigen of spoel uw ogen met water na langdurig gebruik van de monitor. Bij langdurig gebruik van de monitor wordt aanbevolen om elk uur tien minuten pauze te nemen, omdat continu naar het scherm kijken vermoeidheid van de ogen kan veroorzaken. Kijk tijdens de pauzes minstens 20 seconden lang weg van uw monitor en staar naar een object op 20 voet afstand. Doe tijdens de pauzes rekoefeningen om de spanning in uw nek, armen, rug en schouders te verlichten.

- Pas de kantelhoek, het contrast en de helderheid van de monitor aan.
- Pas de omgevingsverlichting om u heen aan (zoals plafondverlichting, bureaulampen en de gordijnen of jaloezieën voor nabijgelegen ramen) om reflecties en schitteringen op het beeldscherm te minimaliseren.

SPECIALE OPMERKINGEN OVER LCD MONITOREN

De volgende verschijnselen zijn normaal en geven geen probleem aan:

- OPMERKING** ■ Als u de LCD-monitor voor de eerste keer aanzet, kan het voorkomen dat het beeld niet in het weergavegebied past van het type computer dat u gebruikt. In dat geval moet u de beeldpositie instellen.
- Het kan zijn dat de helderheid niet over het hele scherm gelijk is. Dit is afhankelijk van het patroon dat u voor het bureaublad gebruikt.
- Als gevolg van de aard van het LCD scherm is het mogelijk dat er een nabeeld van het vorige scherm blijft staan na verandering van het beeld, wanneer hetzelfde beeld enkele uren zichtbaar is. In dit geval wordt het scherm langzaam hersteld door het beeld te veranderen of de LCD voor enkele uren uit te zetten.

KLANTENSERVICE

- OPMERKING** ■ Als u het apparaat voor onderhoud moet retourneren en u de originele verpakking niet meer hebt, moet u het apparaat niet in een andere verpakking versturen. Neem contact op met de dichtstbijzijnde iiyama vestiging of dealer voor advies of vervangende verpakking.

REINIGING

WAAR-SCHUWING

- Als er tijdens het schoonmaken voorwerpen of vloeistoffen in de monitor terecht komen, moet u onmiddellijk de stekker uit het stopcontact halen en contact opnemen met uw dealer of met iiyama.
- Zet om veiligheidsredenen de monitor uit en haal de stekker uit het stopcontact, voordat u de monitor gaat reinigen.

PAS OP

- Spuit geen alcohol of desinfecteermiddelen direct op de monitor en gebruik deze ook niet in de buurt van de monitor. Veeg de monitor ook niet af met een doek of doekje dat alcohol of desinfecteermiddelen bevat. Deze kunnen verkleuring, verslechtering of barsten van de behuizing veroorzaken, de oppervlaktebehandeling van het LCD-paneel beschadigen en componenten aantasten.
- Om mogelijke schade aan de monitor (LCD-paneel / behuizing / connectoren) of accessoires te voorkomen, mag u nooit de volgende sterke oplosmiddelen of reinigingsdoekjes gebruiken. Deze kunnen verkleuring, verslechtering of barsten van de behuizing veroorzaken, de oppervlaktebehandeling van het LCD-paneel beschadigen en componenten aantasten.

Benzine	Hypochloorzuurwater	
Verdunner	Zure of alkalische oplosmiddelen	
Alcohol	Was	
Bleekmiddel	Schuurmiddelen	
Peroxide	Reinigingsmiddelen voor kantoorapparatuur	
Aceton	Glasreiniger	
Methylene chloride	Zakdoekpapier	
Tolueen	Vochtige doekjes	
Ammoniak	Chemische doekjes	
Natriumhypochlorietoplossing (Chloorbleekmiddel)	Reinigingspapier	enz.

OPMERKING

- Zorg ervoor dat u de bescherm laag van het LCD scherm niet beschadigt door met een hard voorwerp te krabben of te wrijven.
- Laat het LCD-paneel niet nat achter. Als er waterdruppels of iets dergelijks op komt, veeg deze dan onmiddellijk af met een droge, zachte doek. Als het blijft zitten, kan dit verkleuring of vlekken op het LCD-paneel veroorzaken. Bovendien kan het binnendringen van vocht in de monitor schade veroorzaken.
- Als de behuizing gedurende een lange periode contact maakt met een product van rubber of plastic, kan dit de verf van de behuizing aantasten.

Regelmatig onderhoud Veeg de behuizing voorzichtig af met een zachte, droge en schone doek. Als uw monitor bijzonder vuil is, doop de doek dan in een mild reinigingsmiddel dat grondig verdund is met water, wring hem goed uit en veeg dan het vuil af. Veeg vervolgens direct af met een zachte, droge doek.

Alcohol desinfectie Alcohol desinfectie kan verkleuring, verslechtering of barsten van de behuizing veroorzaken, de oppervlaktebehandeling van het LCD-paneel beschadigen en componenten aantasten. We raden daarom aan om uw handen te desinfecteren, weg van de monitor, voor en na gebruik.

Als u de monitor toch absoluut met alcohol moet desinfecteren, dient u voorafgaand kennis te nemen van bovenstaande waarschuwingen en voorzorgsmaatregelen. Vermijd ook frequente alcohol desinfectie.

VOORDAT U DE MONITOR GEBRUIKT

EIGENSCHAPPEN

- ◆ Ondersteunt resoluties tot 2560 × 1440
- ◆ Hoog contrast 1000:1 (Standaard), Verh. Contrast verrichting voorhanden
- ◆ Helderheid 350cd/m² (Standaard)
- ◆ Reactietijd van bewegende beelden 1ms
- ◆ Connettori USB Type-C / RJ45 / DP Out
- ◆ USB Power Delivery supporta fino a 96 W
- ◆ Funzionalità KVM
- ◆ Riduzione della luce blu
- ◆ Flicker Free*
- ◆ Eye Comfort*
- ◆ Design ergonomico: certificato TCO
- ◆ Digital Character Smoothing
- ◆ 2 × 2W stereo luidsprekers
- ◆ Webcam compatibel met Windows Hello : ProLite XB2797QSNPH
- ◆ Standby Functie
- ◆ Voldoet aan de VESA montagestandaard (100mm×100mm)
- ◆ Opening voor beveiliging

* Deze monitor maakt gebruik van een paneel met weinig blauw licht. Wanneer de monitor wordt teruggezet naar de fabrieksinstellingen of standaardinstellingen, voldoet hij aan de TÜV Rheinland-certificering voor hardware met weinig blauw licht. De monitor maakt gebruik van Flicker-Free-technologie, die het voor het oog zichtbare flikkeren wegneemt, een comfortabele kijkervaring biedt en voorkomt dat gebruikers last krijgen van vermoeide ogen.

DE INHOUD VAN HET PAKKET CONTROLEREN

De volgende accessoires bevinden zich in de verpakking. Controleer of deze allemaal aanwezig zijn. Als er iets ontbreekt of beschadigd is, gelieve u contact op te nemen met uw plaatselijke iiyama-dealer of de regionale iiyama-vestiging.

- Stroomkabel*¹
- HDMI-kabel
- USB-kabel (A-B)
- USB-kabel (C-C)
- Monitorvoet
- Monitorvoet-Basis met een schroef
- VESA-plaat
- Schroevendraaier*²
- Veiligheidsinstructies
- Snel-start-handleiding

PAS OP

*¹ De garantie gaat echter verloren in geval van problemen of schade die veroorzaakt is door een stroomkabel die niet is geleverd door iiyama.

Gebruik een goedgekeurd netsnoer groter of gelijk aan H05VVf, 3G, 0,75mm².

*² Bevindt zich aan de achterkant van de VESA-plaat.

GEBUIK VAN ARM OF STANDAARD

PAS OP

- Dit product is ontworpen voor gebruik op een bureau, niet voor toepassingen met digitale signage (elektronisch uithangbord), zoals plafondmontage of wandmontage.
- Zorg dat vóór de installatie de beeldschermarm of bureauarmsteun sterk genoeg is om het benodigde gewicht van het beeldscherm en de steun te dragen.
- De monitorhoek moet binnen 23° omhoog en 5° omlaag liggen. Dit product kan niet buiten dit bereik omhoog of omlaag worden gebruikt.
- Als de monitor onder een hoek van meer dan 5° naar beneden wordt gebruikt (geïnstalleerd), kan het LCD-paneel van de rand loskomen en vallen, wat schade kan veroorzaken. Bovendien vallen dergelijke gevallen niet onder ondersteuning of garantie.
- Controleer regelmatig of de schroeven goed vastzitten. Als de schroeven niet voldoende zijn vastgedraaid, kan de monitor loskomen en vallen, wat letsel of schade kan veroorzaken.

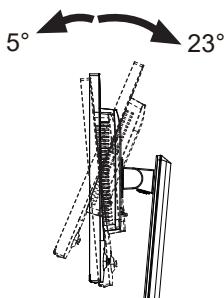

[DISPLAY ARM OF BUREAU ARM STAND]

PAS OP

- Als u een displayarm of bureauarmstandaard gebruikt, houd dan rekening met de dikte van de VESA-montagebeugel en gebruik vier M4×10mm schroeven om deze aan de monitor te bevestigen. Zorg ervoor dat alle schroeven goed zijn aangedraaid en vastgezet. Als u schroeven gebruikt die langer zijn, kan dit elektrische schokken of schade veroorzaken doordat ze in contact komen met de elektrische onderdelen in de monitor.
- Voor dit product wordt aangenomen dat de dikte van de VESA-montagebeugel ongeveer 2,5mm is.

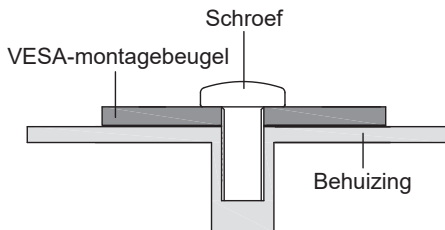

[DE MONITOR ROTEREN]

Het is ontworpen voor het gebruik in zowel landscape als portret modi.

Bij het roteren van het scherm naar de portret stand moet de video kaart het beeld kunnen roteren.

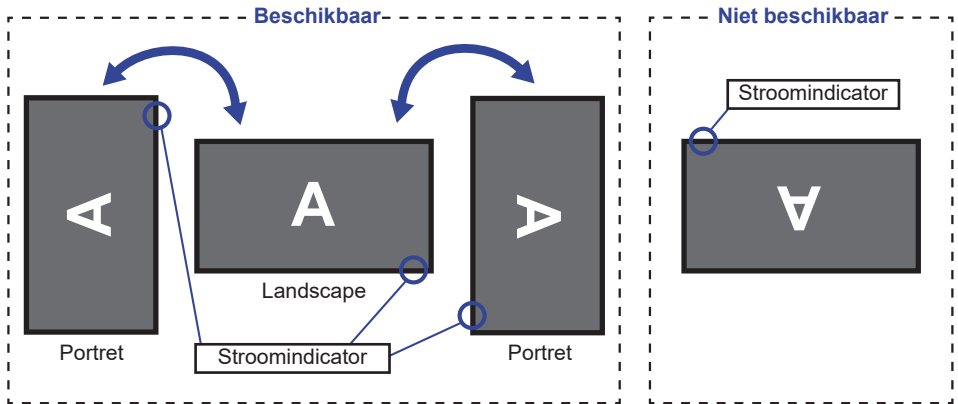

Met Monitorvoet:

OPMERKING

- Stel de monitor in op de maximale hoogte voordat het paneel draait.
- Als u probeert het paneel gedwongen te draaien zonder de hoogte van het monitor aan te passen, kan dit schade aan het paneel of de monitorvoet veroorzaken.

DE STANDAARD INSTALLEREN EN VERWIJDEREN

- PAS OP**
- Plaats de monitor op een stabiele ondergrond. De monitor kan letsel of schade veroorzaken als deze omvalt.
 - Stoot niet tegen de monitor. Dit kan schade veroorzaken.
 - Alvorens de voet te verwijderen, of te monteren, eerst de aansluitkabels verwijderen om elektrische schokken en/of schade te voorkomen.
 - Controleer regelmatig of de schroeven goed vastzitten. Als de schroeven niet voldoende zijn vastgedraaid, kan de monitor loskomen en vallen, wat letsel of schade kan veroorzaken.

<Installatie>

- ① Bevestig de Monitorhals aan de VESA-plaat en draai vervolgens de 'vleugel-schroef' vast met de meegeleverde schroevendraaier om ze vast te zetten.

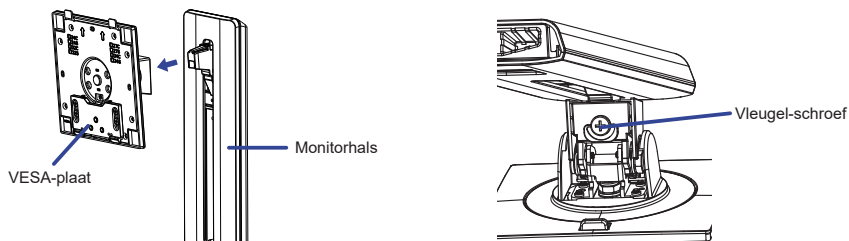

- ② Installeer de Monitorvoet op de Monitorhals en draai vervolgens de 'vleugel-schroef' vast met de meegeleverde schroevendraaier om ze vast te zetten.

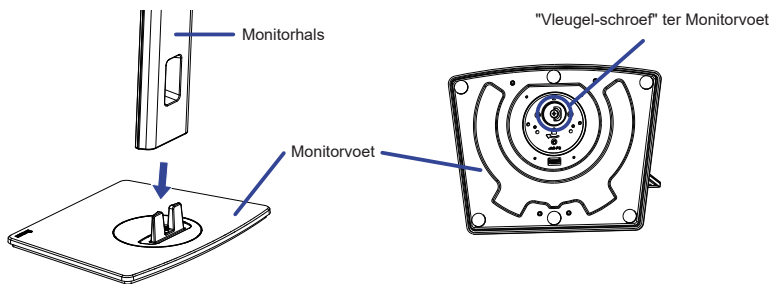

- ③ Plaats een zachte doek op tafel voordat u begint zodat de monitor niet kan worden bekrast. Leg de monitor plat op tafel met het beeldscherm naar beneden.
- ④ Houd de monitor vast en duw tegen de gemonteerde standaard totdat deze op zijn plaats klikt.

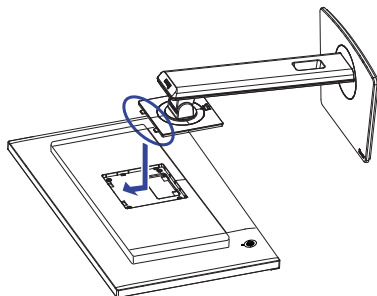

<Verwijderen>

- ① Plaats een zachte doek op tafel voordat u begint zodat de monitor niet kan worden bekrast. Leg de monitor plat op tafel met het beeldscherm naar beneden.
- ② Druk de ontgrendelingsknop om de standaard te verwijderen.

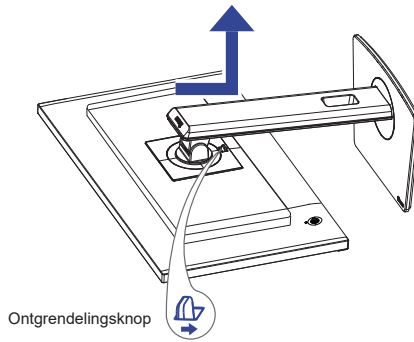

- ③ Draai de 'vleugel-schroef' met de meegeleverde schroevendraaier los om de Monitorhals van de VESA-plaat te verwijderen.
- ④ Draai de 'vleugel-schroef' met de meegeleverde schroevendraaier los om de Monitorvoet van de Monitorhals te verwijderen.

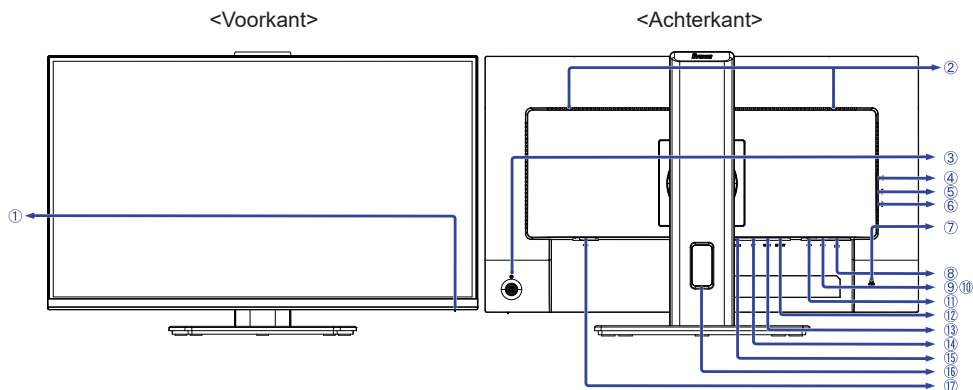

- ① Power-indicator

OPMERKING Blauw: Normaal gebruik
Oranje: Standby modus

- ② Luidsprekers

- ③ Joystick ()

Vermogen / Menu [Center]

Een korte druk zet de monitor AAN.

Door 6 seconden lang ingedrukt te houden, wordt de monitor UITGESCHAKELD.

Op / Ingangsselectie [] **Direct**

Neer []

Links / Shortcut [] *1,2 **Shortcut**

Rechts / Volume [] *1,2 **Shortcut**

- ④ Koptelefoon-aansluiting ()

OPMERKING De juiste werking van aangesloten externe apparaten, behalve hoofdtelefoons, kan niet worden gegarandeerd.

- ⑤ USB Type-C DOWN-aansluiting () USB3.2 Gen 1: 5Gbps, 5V, 1.5A)

- ⑥ USB Type-C DOWN-aansluiting () USB3.2 Gen 1: 5Gbps, 5V, 1.5A)

- ⑦ Bevestiging voor veiligheidsslot

OPMERKING U kunt een veiligheidsslot en -kabel bevestigen zodat de monitor niet zonder uw toestemming kan worden verwijderd.

- ⑧ LAN(RJ45)-aansluiting ()

- ⑨ USB Type-A DOWN-aansluiting () USB3.2 Gen 1: 5Gbps, 5V, 900mA)

- ⑩ USB Type-A DOWN-aansluiting () USB3.2 Gen 1: 5Gbps, 5V, 900mA)

- ⑪ USB Type-B UP-aansluiting () USB3.2 Gen 1: 5Gbps)

- ⑫ DisplayPort-uitgangsaansluiting (DP OUT) *3

- ⑬ USB Type-C UP-aansluiting (USB C USB3.2 Gen 1: 5Gbps, 5V/3A, 9V/3A, 12V/3A, 15V/3A, 20V/4.8A)

- ⑭ DisplayPort-aansluiting (DP)

- ⑮ HDMI-aansluiting (HDMI)

- ⑯ Kabelgat

- ⑰ Stroomaansluiting ( : Wisselstroom)

*1 Richting bij het bekijken van het scherm vanaf de voorkant

*2 U kunt de menu-items overslaan en direct een instelling bekijken en wijzigen.

*3 De DP OUT-connector is voorzien van een rubberen dop. Verwijder de dop voordat u de connector aansluit.

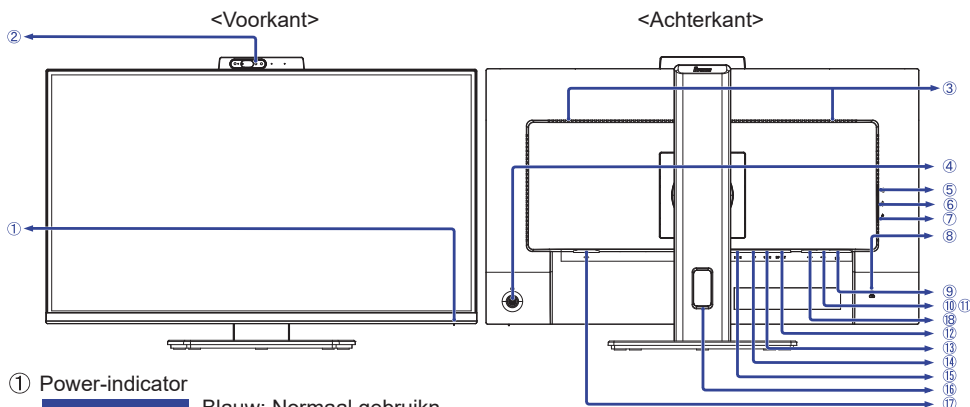

- ① Power-indicator

OPMERKING Blauw: Normaal gebruik
Oranje: Standby modus

- ② Webcam

OPMERKING De webcam werkt niet als de monitor en de computer niet met een USB-kabel zijn verbonden. Stel bij gebruik van een communicatie-app het volgende in.
• Camera: USB2.0 5M 2880x1800P webcam • Microfoon: Realtek USB2.0 audio

- ③ Luidsprekers

- ④ Joystick ()

Vermogen / Menu [Center]

Een korte druk zet de monitor AAN.

Door 6 seconden lang ingedrukt te houden, wordt de monitor UITGESCHAKELD.

Op / Ingangselectie [] **Direct**

Neer []

Links / Shortcut [] *1,2 **Shortcut**

Rechts / Volume [] *1,2 **Shortcut**

- ⑤ Koptelefoon-aansluiting ()

OPMERKING De juiste werking van aangesloten externe apparaten, behalve hoofdtelefoons, kan niet worden gegarandeerd.

- ⑥ USB Type-C DOWN-aansluiting ( USB3.2 Gen 1: 5Gbps, 5V, 1.5A)

- ⑦ USB Type-C DOWN-aansluiting ( USB3.2 Gen 1: 5Gbps, 5V, 1.5A)

- ⑧ Bevestiging voor veiligheidsslot

OPMERKING U kunt een veiligheidsslot en -kabel bevestigen zodat de monitor niet zonder uw toestemming kan worden verwijderd.

- ⑨ LAN(RJ45)-aansluiting ()

- ⑩ USB Type-A DOWN-aansluiting ( USB3.2 Gen 1: 5Gbps, 5V, 900mA)

- ⑪ USB Type-A DOWN-aansluiting ( USB3.2 Gen 1: 5Gbps, 5V, 900mA)

- ⑫ DisplayPort-uitgangsaansluiting (DP OUT) *3

- ⑬ USB Type-C UP-aansluiting (USB C USB3.2 Gen 1: 5Gbps, 5V/3A, 9V/3A, 12V/3A, 15V/3A, 20V/4.8A)

- ⑭ DisplayPort-aansluiting (DP)

- ⑮ HDMI-aansluiting (HDMI)

- ⑯ Kabelgat

- ⑰ Stroomaansluiting (~ : Wisselstroom)

- ⑱ USB Type-B UP-aansluiting ( USB3.2 Gen 1: 5Gbps)

*1 Richting bij het bekijken van het scherm vanaf de voorkant

*2 U kunt de menu-items overslaan en direct een instelling bekijken en wijzigen.

*3 De DP OUT-connector is voorzien van een rubberen dop. Verwijder de dop voordat u de connector aansluit.

DE MONITOR AANSLUITEN

- ① Controleer of zowel computer als monitor zijn uitgeschakeld.
- ② Sluit de computer aan op de monitor met de signaalkabel.
- ③ Sluit de computer op de monitor aan met de USB-kabel (A-B).
- ④ Sluit de computer aan op de monitor met de USB-kabel (C-C) wanneer u beelden op uw monitor bekijkt via de USB Type-C-aansluiting of wanneer u de USB-hubfunctie van de monitor gebruikt.
- ⑤ Sluit de stroomkabel eerst op de monitor aan en vervolgens op de stroombron.
- ⑥ De monitor en computer kunnen nu aangezet worden.

- Als u een aangesloten apparaat oplaadt via een USB Type-C-aansluiting, controleer dan of het apparaat is uitgerust met een USB Type-C-aansluiting die de oplaadfunctie via USB PD (= Power Delivery) ondersteunt.
- De USB-stroomvoorziening is maximaal 96W. Als het aangesloten apparaat meer dan 96W nodig heeft voor gebruik of voor het opstarten (als de batterij leeg is), gebruik dan de originele voedingsadapter die bij het apparaat is geleverd.
- Als een afzonderlijk aangeschafte USB Type-C-kabel wordt gebruikt, zorg er dan voor dat de kabel is gecertificeerd door USB-IF en volledig is uitgerust met stroomtoevoer en video / audio / gegevensoverdrachtfuncties.
- Indien de monitor in standby modus staat, dan zal er geen beeld getoond worden in de volgende situaties:
 1. Bij de 1e opstart van de PC
 2. Indien de PC weer actief wordt vanuit standby modusOm beeld te tonen drukt u op de Joystick / Aan/uit-Knop. Dit verschijnsel is normaal. Om dit verschijnsel te voorkomen kiest u in de OSD Menu bij de optie "USB-opladen" voor "Aan".
- USB A naar C-kabel wordt niet bij de monitor geleverd. Als u een USB A naar C-kabel gebruikt, houd er dan rekening mee dat u alleen gegevens kunt overbrengen.
- Compatibiliteit met alle aangesloten apparaten is niet gegarandeerd vanwege verschillende gebruikersomgevingen.

OPMERKING

- Zorg ervoor dat de gebouwinstallatie een installatieautomaat van 120/240V, 20A (maximum) heeft.
- De signaalkabel voor het aansluiten van computer en monitor kan verschillen, afhankelijk van het type computer. Een onjuiste verbinding kan zowel monitor als computer ernstig beschadigen. De bij de monitor geleverde kabel is voor een standaard aansluiting. Als een speciale kabel nodig is neemt u contact op met uw iiyama-dealer of plaatselijk iiyama-kantoor.
- Apparatuur van het type klasse I moet worden aangesloten op een geaard contact.
- Het stopcontact moet zich in de buurt van het apparaat bevinden en gemakkelijk toegankelijk zijn.
- Overmatige geluidsdruk van hoofdtelefoons kan gehoorbeschadiging veroorzaken.

[Voorbeeld van aansluiting]

<Achterkant>

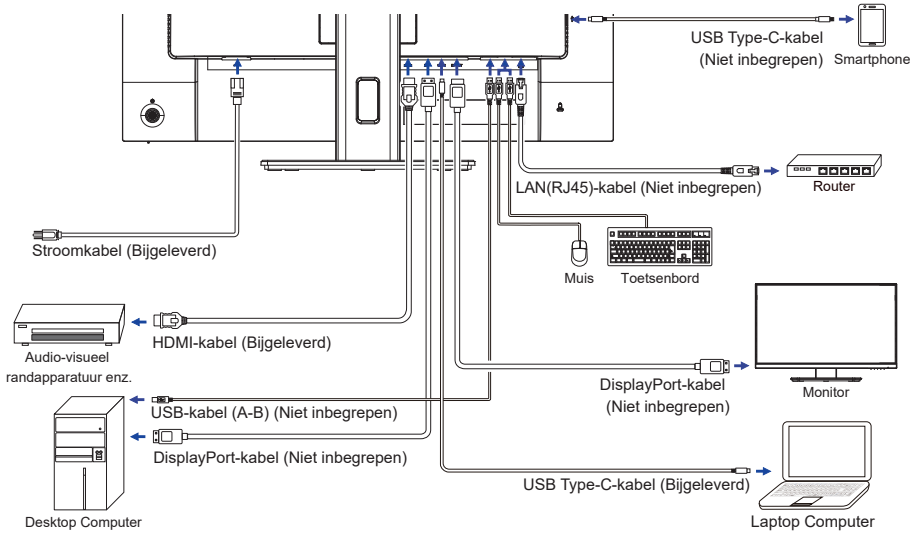

[Verzamel kabels]

Steek de kabels door het Kabel-doorvoer opening om ze te bundelen.

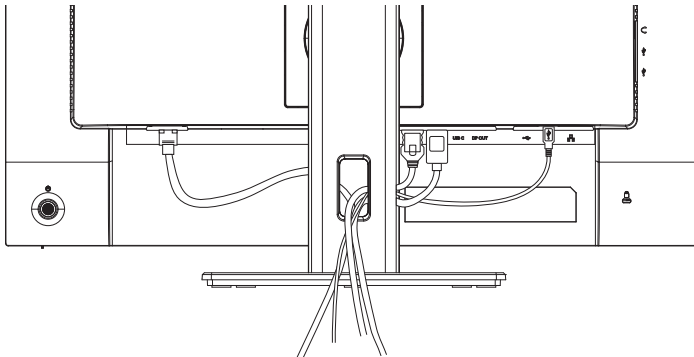

LOSKOPPELEN VAN UW MONITOR

- ① Controleer of zowel computer als monitor zijn uitgeschakeld.
- ② Koppel eerst de stroombron los en vervolgens de Stroomkabel van de monitor.
- ③ Koppel de USB-kabel los van de computer en de monitor.
- ④ Koppel de signaalkabel los van de computer en de monitor.

INSTELLING VAN DE COMPUTER

■ Signaaltiming

Verander de waarde in de gewenste signaaltiming zoals aangegeven op pagina 35: ONDERSTEUNENDE TIMING.

INSTELLING VAN DE HOOGTE EN DE KIJKHOEK

- Voor optimale kijk omstandigheden is het belangrijk om recht tegenover het scherm plaats te nemen en vervolgens de hoogte en hoek van het scherm naar persoonlijke voorkeur af te stellen.
- Houd het paneel zo dat de monitor niet kantelt als u de hoogte of de hoek van de monitor aanpast.
- De monitor kan maximaal 150mm de hoogte, 60° naar links en rechts, 23° naar boven en 5° naar beneden worden gedraaid.

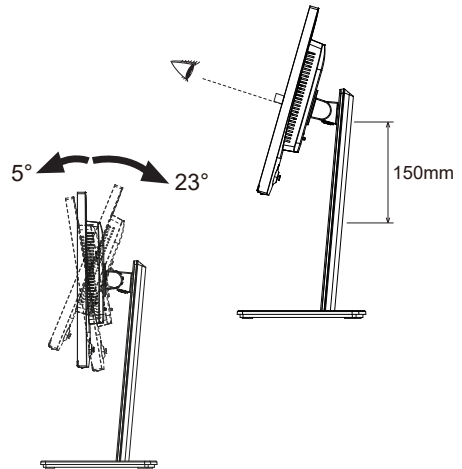

OPMERKING

- Raak het LCD-scherm niet aan terwijl u de hoogte of de hoek aanpast. Hierdoor kan schade ontstaan of kan het LCD-scherm breken.
- Let erop dat uw vinger of hand niet bekneld raakt als u de hoogte of de hoek aanpast.
- Voorkom onherstelbare schade aan uw LCD-paneel door te voorkomen dat u met uw vingers op het LCD-paneel zelf drukt terwijl u de scherm-hoogte aanpast. Gebruik hiervoor de kunststof randen.

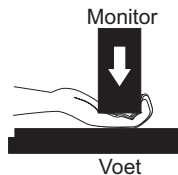
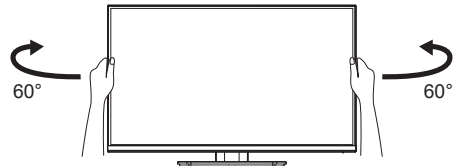

DE MONITOR GEBRUIKEN

De Iiyama LCD-monitor is voor het beste beeld ingesteld op de ONDERSTEUNENDE TIMING die op pagina 35 te zien is. U kunt het beeld zelf aanpassen via de knoppen zoals hieronder is aangegeven.

- 1 Druk op de Joystick [Centrum] op de monitor om de On Screen Display functie in te schakelen. Extra menu-items kunnen worden opgeroepen met de Joystick [↔/↕].



- 2 Selecteer het menu-item met het pictogram van de gewenste aanpassing. Druk op de Joystick [Centrum]. Gebruik vervolgens de Joystick [↕/↔] om het pictogram van de gewenste aanpassing te markeren.
- 3 Druk nogmaals op de Joystick [Centrum]. Gebruik de Joystick [↔/↕] om de gewenste aanpassing of instelling te maken.
- 4 Druk op de Joystick [Centrum] en kantel deze [↔] om het menu te verlaten, en de gemaakte instellingen worden automatisch opgeslagen.

Wilt u bijvoorbeeld de OSD verticale positie aanpassen, selecteer dan het menu-item "OSD" en druk vervolgens op de Joystick [Centrum]. Selecteer vervolgens "V. Positie" door de Joystick [↕/↔] te kantelen.

Een aanpassingsschaal wordt actief nadat u op de Joystick [Centrum] drukt. Gebruik vervolgens de Joystick [↔/↕] om de instelling van de OSD verticale positie te veranderen. De OSD verticale positie van het gehele beeldscherm verandert dan terwijl u dit doet.

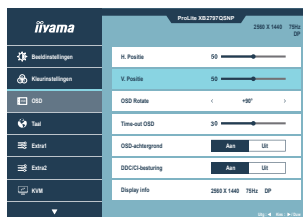





Druk of kantel de Joystick [Centrum] en kantel hem ten slotte [↕] om de functie On Screen Display te sluiten. Alle wijzigingen worden in het geheugen opgeslagen.

OPMERKING

- Als de Joystick-handelingen worden afgebroken tijdens het afstellen, zal de OSD verdwijnen wanneer de tijd die is ingesteld in "Time-out OSD" is verstreken. Het kantelen van de Joystick [↔] kan ook worden gebruikt om vorig menu terug te keren en de Vertoning Op scherm uit te zetten.
- Alle veranderingen worden automatisch in het geheugen opgeslagen als de OSD verdwijnt. Schakel niet de stroom uit als u het menu gebruikt.

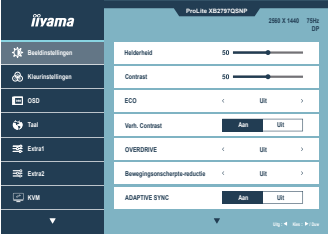
MENU INHOUD

Houd er rekening mee dat het wijzigen van sommige menu-items invloed kan hebben op andere aanpassingen en instellingen.

Aanpassingsitem		Probleem / Optie	Joystick
			
Helderheid * ¹ Brightness	Shortcut	Te donker Te licht	
Contrast Contrast		Te vaag Te intens	
ECO ECO	Shortcut	Uit	Normaal
		Modus1	Helderheid van back-light wordt verminderd.
		Modus2	Helderheid van back-light wordt meer verminderd dan Modus1.
		Modus3	Helderheid van back-light wordt meer verminderd dan Modus2.
Verh. Contrast Adv. Contrast		Aan	Vergroot contrast
		Uit	Normaal contrast
OPMERKING Verh. Contrast en verbetert het contrast en verbetert ook de helderheid ten aanzien van het beeld.			
Overdrive Overdrive		Uit / 1 / 2 / 3 / 4 / 5 Het zal de grijze tijd van de niveaureactie van het LCD paneel verbeteren. Een hoger niveau resulteert in sneller de reactietijd.	
Bewegingsonscherpte-reductie * ² Motion Blur Reduction		Uit / 1 / 2 / 3 / 4 / 5 / 6 / 7 Het verbetert de reactietijd van bewegende beelden op het LCD-scherm.	
Adaptive Sync Adaptive Sync		Aan	Enable the Adaptive Sync function.
		Uit	The Adaptive Sync function is turned off.

*¹ Pas de Helderheid als u het beeldscherm in een donkere kamer gebruikt en het scherm te licht is.

*² Bewegingsonscherpte-reductie is alleen beschikbaar als de vernieuwingsfrequentie 75Hz of meer is.

Shortcut

U kunt een snelkoppeling naar het specifieke menu maken door de volgende handelingen uit te voeren.

- Helderheid: Kantel de joystick naar links [↶] wanneer het menu niet wordt weergegeven.
- Eco: Kantel de joystick naar links [↶] wanneer het menu niet wordt weergegeven.

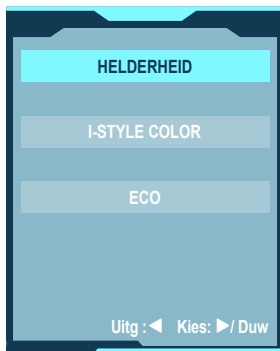



Kleurinstellingen Color Settings



Aanpassingsitem	Probleem / Optie		Joystick
i-Style Color i-Style Color	Uit	De i-Style Color is uitgeschakeld.	
	Standaard	Voor het algemene venstersmilieu en monitor standaard plaatsen.	
	Spel	Voor het spelmilieu van PC.	
	Bioscoop	Voor bioscoopomgeving.	
	Landschap	Voor landschapsomgeving.	
	Tekst	Voor tekst het uitgeven en het bekijken in een tekstverwerkingsmilieu.	
RGB Bereik RGB Range	Auto	Selecteer automatisch een kleurschaalsignaal.	
	Volledig	Voor volledige kleurbereik signaal	
	Beperkt	Voor beperkte kleurbereik signaal	
Kleurtemperatuur Color Temperature	9300K	Koele kleur	
	7500K	Standaard kleur	
	6500K	Warme kleur	
	sRGB	sRGB	
Gebruikersinstellingen User Preset	Rood	Te weinig	
	Groen		
	Blauw	Te veel	

Shortcut

U kunt een snelkoppeling naar het specifieke menu maken door de volgende handelingen uit te voeren.

- I-Style Color: Kantel de joystick naar links [←] wanneer het menu niet wordt weergegeven.

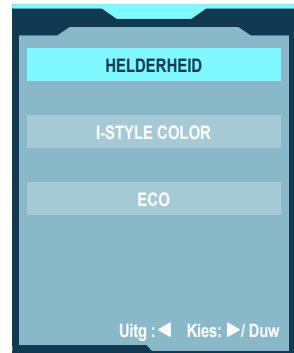

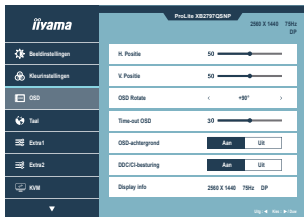

Aanpassingsitem	Probleem / Optie	Joystick
H. Positie OSD Horizontal Position	OSD staat te veel links OSD staat te veel rechts	
V. Positie OSD Vertical Position	OSD staat te laag OSD staat te hoog	
OSD Rotate * OSD Rotate	Draai de OSD. 0° / +90° / -90°	
Time-out OSD OSD Time	U kunt de tijdsduur van het OSD scherm instellen tussen 5 en 30 seconden.	
OSD-achtergrond OSD Background	Aan	De achtergrond van OSD weer instellen.
	Uit	De achtergrond van OSD is transparant gemaakt.
DDC/CI-besturing DDC/CI Control	Aan	DDC/CI is ingeschakeld.
	Uit	DDC/CI is uitgeschakeld.
Display info Display Information	Geeft informatie weer over het huidige invoersignaal van de grafische kaart van de computer.	

OPMERKING Zie de handleiding van de grafische kaart voor meer informatie over het veranderen van resolutie en vernieuwingsfrequentie.

* +90° : Geschikt voor staande modus met de monitor naar rechts gedraaid.

-90° : Geschikt voor staande modus met de monitor naar links gedraaid.

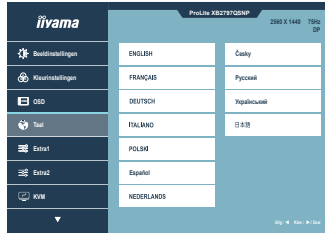

Probleem / Optie

English	Engels	Nederlands	Nederlands
Français	Frans	Česky	Tsjechisch
Deutsch	Duits	Русский	Russisch
Italiano	Italiaans	Український	Oekraïens
Polski	Pools	日本語	Japans
Español	Spaans		

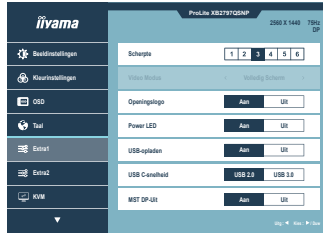

Aanpassingsitem	Probleem / Optie		Joystick
Scherpte Sharpness	1 2 3 4 5 6 U kunt de beeldkwaliteit veranderen van 1 tot 6 (scherp tot zacht). Druk op de naar Rechts [→] om de beeldkwaliteit opeend te veranderen. Druk op de naar Links [←] om de beeldkwaliteit aflopend te veranderen.		
Video Modus *1 Video Mode Adjust	Volledig Scherm	Volledig beeld weergave	
	Beeld verhouding	Expansie van beeld met behoud van aspect ratio.	
Openingslogo Opening Logo	Aan	Het iiyama-logo wordt getoond als de monitor wordt aangezet.	
	Uit	Het iiyama-logo wordt niet getoond als de monitor wordt aangezet.	
Power LED Power LED	Aan	Power-indicator-lampje is AAN.	
	Uit	Power-indicator-lampje is UIT.	
OPMERKING Schakel de Aan/uit indicator uit als u last heeft van het licht.			
USB-opladen *2 USB Charge	Aan	USB-apparaten kunnen zelfs worden opgeladen wanneer de monitor in de stand-bystand staat.	
	Uit	USB-apparaten kunnen niet worden opgeladen wanneer de monitor in de stand-bystand staat.	
OPMERKING Wanneer de monitor is uitgeschakeld, kunnen USB-apparaten niet worden opgeladen, zelfs wanneer de USB-oplaadfunctie is ingeschakeld. Wanneer deze functie is uitgeschakeld, werken USB-apparaten niet, zelfs niet wanneer de monitor in stand-by staat om stand-by elektriciteit te besparen. Schakel deze functie in wanneer u USB-apparaten gebruikt.			
USB C-snelheid USB C Speed	USB 2.0	Selecteer de gegevensoverdrachtsnelheid bij aansluiting via USB Type-C.	
	USB 3.0		
OPMERKING Wanneer USB 3.0 is geselecteerd op USB Type-C-ingang, kan een resolutie van 2560 × 1440 bij 75 Hz niet worden ondersteund.			
MST DP-Uit MST DP-Out	Aan	MST DP-uit is ingeschakeld.	
	Uit	MST DP-uit is uitgeschakeld.	

*1 Wanneer de ingang van de videoresolutie 4:3, 5:4 of 16:10 is, kan het beeld weergegeven worden in het midden van het beeldscherm met een hoogte/breedteverhouding van 4:3, 5:4 of 16:10.

*2 Voor energienormen zijn de USB-poorten van dit beeldscherm uitgeschakeld tijdens de Standby- en Uit modus. Om USB-poorten in de Standby modus in te schakelen, selecteert u "USB-opladen" op "Aan".

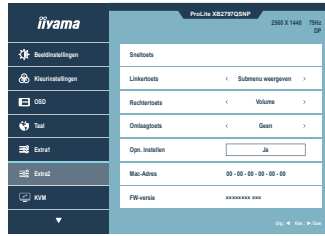

Aanpassingsitem

Probleem / Optie

Sneltoets
Shortcut Key

	Linkertoets	Submenu weergeven	Video Modus
		Helderheid	i-Style Color
		Contrast	Kleurtemperatuur
	Rechertoets	Volume	Video Modus
		Helderheid	i-Style Color
		Contrast	Kleurtemperatuur
	Omlaagtoets	USB-schakelaar	Video Modus
		Helderheid	i-Style Color
		Contrast	Kleurtemperatuur
	Opn. instellen	De menu-instellingen worden teruggezet naar de fabrieksinstellingen.	

OPMERKING U kunt een menu dat u uit de bovenstaande opties hebt geselecteerd, toewijzen aan de joystick.

Mac-adres
Mac Address

MAC-adres van monitor weergeven

FW-versie
FW Version

Geef de firmwareversie weer.

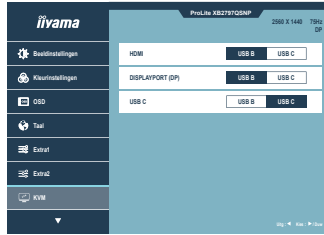

Aanpassingsitem		Probleem / Optie	
HDMI HDMI	Direct	USB-B	Wanneer twee of drie computers op de monitor zijn aangesloten, kunt u de invoerbron koppelen aan de USB-upstreamconnector.
		USB-C	
DisplayPort (DP) DisplayPort (DP)	Direct	USB-B	
		USB-C	
USB C USB C	Direct	USB-B	
		USB-C	

Direct

U kunt de menu-items overslaan en een optieschema rechtstreeks direct weergeven door de volgende bewerkingen.

- Kantel de joystick naar beneden [>] wanneer het menu niet wordt weergegeven, om het volgende menu weer te geven.



Ingangselectie Input Select

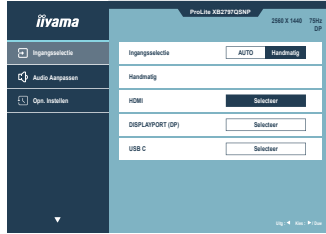

Aanpassingsitem	Probleem / Optie		
Ingangselectie Input Select Direct	Auto	Automatische ingang selector.	
	Handmatig	HDMI	Selecteer de Digitaal (HDMI) ingang.
		DisplayPort (DP)	Selecteer de Digitaal (DisplayPort) ingang.
		USB C	Selecteer de Digitaal (USB C) ingang.
<p>OPMERKING Auto zal automatisch geselecteerd worden indien slechts 1 signaalbron aanwezig is. Indien er meerdere signaalbronnen voorhanden zijn en u een van deze bronnen heeft geselecteerd, dan is de Auto-optie niet beschikbaar. Wanneer meerdere signaal ingangen worden gebruikt, kan het zijn dat de monitor na uitschakelen en weer inschakelen niet meer de laatst gebruikte ingang weergeeft. Dit kan enkel wanneer er een specifieke signaal ingang is geselecteerd.</p>			

Direct

U kunt de menu-items overslaan en een optieschema rechtstreeks direct weergeven door de volgende bewerkingen.

- Ingangselectie: Kantel de Joystick [⇅] als het menu niet is weergegeven. Het toont het signaal selectie menu.

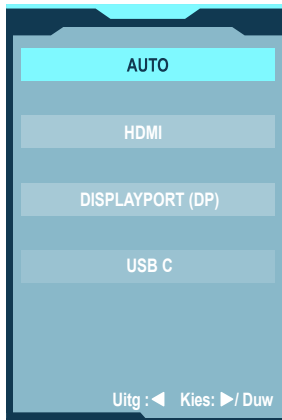



Audio Aanpassen Audio Settings



Aanpassingsitem	Probleem / Optie	Joystick
Volume Volume Shortcut	Zu leise Zu laut	
Geluid Uit Mute Audio Shortcut	Aan	Het geluid tijdelijk uitzetten.
	Uit	Geluidsvolume terugzetten naar voorgaande niveau.

Shortcut

U kunt een snelkoppeling naar het specifieke menu maken door de volgende handelingen uit te voeren.

- Volume: Kantel de joystick naar rechts [↗] wanneer het menu niet wordt weergegeven.

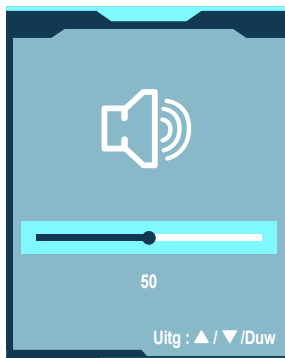

- Geluid Uit: Kantel de joystick ongeveer 3 seconden naar rechts [↗] wanneer het menu niet wordt weergegeven.



Opn. Instellen Reset



Submenu	Probleem / Optie	
All resetten? Reset All?	Ja	De in de fabriek ingestelde gegevens worden hersteld.

■ Vergrendelings modus

<OSD Menu>

De OSD kan worden vergrendeld om te voorkomen dat de instellingen per ongeluk worden gewijzigd.

1. Controleer of de monitor AAN staat.
2. De OSD-vergrendeling activeren door de Joystick [↕] ongeveer 10 seconden te kantelen. Als men hierna de Joystick gebruikt, dan zal de tekst "OSD geblokkeerd" verschijnen.
3. De OSD wordt weer ontgrendeld door de Joystick [↕] ongeveer 10 seconden te kantelen.

<Aan/uit-Knop functie>

De Aan/uit-Knop functie kan worden vergrendeld om onbedoeld inschakelen te voorkomen.

1. Controleer of de monitor AAN staat.
2. De Aan/uit-Knop functie wordt vergrendeld door de Joystick [↕] ongeveer 10 seconden te kantelen. Als u probeert de monitor uit te schakelen door op de Joystick te drukken, verschijnt het bericht "Powerknop geblokkeerd" op het scherm.
3. De Aan/uit-Knop functie wordt ontgrendeld door de Joystick [↕] opnieuw ongeveer 10 seconden te kantelen.

STANDBY FUNCTIE

Dit product beschikt over de standby functie. Indien geactiveerd, vermindert het automatisch onnodige stroomconsumptie van de monitor als de computer niet gebruikt wordt.

De wijze waarop standby van de monitor functioneert wordt hieronder beschreven. De standby functie, waaronder tijdstellingen, wordt ingesteld door het besturingssysteem. Kijk in de handleiding van het besturingssysteem over de instellingen hiervan.

■ Standby modus

Als het videosignaal van de computer zijn uitgeschakeld, schakelt de monitor de Standby modus in waardoor het stroomverbruik wordt beperkt tot minder dan 0,5W*. Het scherm springt op zwart, en de power-indicator wordt oranje. Als het toetsenbord of muis worden gebruikt verschijnt het beeld na enkele seconden weer uit de Standby modus.

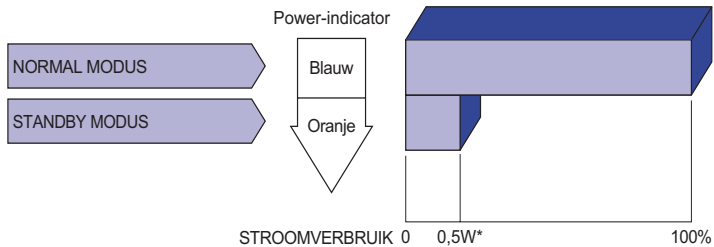

* Wanneer de USB-apparaten niet zijn aangesloten.

PROBLEMEN OPLOSSEN

Als de monitor niet juist functioneert, moet u de onderstaande punten in de genoemde volgorde doornemen om te zien of een mogelijke oplossing wordt genoemd.

1. Verricht de afstellingen die staan beschreven in GEBRUIK VAN DE MONITOR, afhankelijk van het probleem dat u ondervindt. Als de monitor geen beeld geeft, zie punt 2.
2. Raadpleeg de volgende overzichten als u geen passend afstellingsonderdeel vindt in GEBRUIK VAN DE MONITOR of als het probleem aanhoudt.
3. Als u een probleem ondervindt dat niet in de overzichten wordt beschreven of als u het probleem niet aan de hand van de overzichten kunt oplossen, moet u de monitor niet langer gebruiken en moet u contact opnemen met uw dealer of met iiyama voor verdere assistentie.

Probleem

Controlepunt

- | | |
|---|---|
| <p>① Geen beeld.
(Power-indicator licht niet op.)</p> <p>(Power-indicator is blauw.)</p> <p>(Power-indicator is oranje.)</p> | <p><input type="checkbox"/> Is het stroomkabel goed aangesloten?</p> <p><input type="checkbox"/> Staat de Aan/uit knop op ON?</p> <p><input type="checkbox"/> Staat er spanning op het stopcontact ? Controleer dit met een ander apparaat.</p> <p><input type="checkbox"/> Als de blanco schermbeveiliging actief is, moet u het toetsenbord of de muis aanraken.</p> <p><input type="checkbox"/> Verhoog het Contrast en/of de Helderheid.</p> <p><input type="checkbox"/> Is de computer ingeschakeld?</p> <p><input type="checkbox"/> Is de signaalkabel goed aangesloten?</p> <p><input type="checkbox"/> Valt de signaaltiming van de computer binnen de specificatie van de monitor?</p> |
| <p>② Het scherm is niet gesynchroniseerd.</p> | <p><input type="checkbox"/> Als de monitor in de Standby modus staat, moet u het toetsenbord of de muis aanraken.</p> <p><input type="checkbox"/> Is de computer ingeschakeld?</p> <p><input type="checkbox"/> Is de signaalkabel goed aangesloten?</p> <p><input type="checkbox"/> Valt de signaaltiming van de computer binnen de specificatie van de monitor?</p> |
| <p>③ De schermpositie bevindt zich niet in het midden.</p> | <p><input type="checkbox"/> Is de signaalkabel goed aangesloten?</p> <p><input type="checkbox"/> Valt de signaaltiming van de computer binnen de specificatie van de monitor?</p> |
| <p>④ Het scherm is te helder of te donker.</p> | <p><input type="checkbox"/> Valt de signaaltiming van de computer binnen de specificatie van de monitor?</p> |
| <p>⑤ Het scherm trilt.</p> | <p><input type="checkbox"/> Valt het voltage binnen de specificatie van de monitor?</p> <p><input type="checkbox"/> Valt de signaaltiming van de computer binnen de specificatie van de monitor?</p> |

Probleem

Controlepunt

- | | |
|--|--|
| ⑥ Geen geluid. | <input type="checkbox"/> De audio-apparatuur (computer enz.) staat AAN.
<input type="checkbox"/> Zet het geluid harder.
<input type="checkbox"/> De Mute-functie is UIT.
<input type="checkbox"/> Het audio-uitvoerniveau van de audioapparatuur komt overeen met despecificaties van de monitor. |
| ⑦ Het geluid staat tehard of te zacht. | <input type="checkbox"/> Het audio-uitvoerniveau van de audioapparatuur komt overeen met despecificaties van de monitor. |

RECYCLE-INFORMATIE

Voor betere milieubescherming te schikken gelieve uw monitor niet.

Gelieve te bezoeken onze website: <https://iiyama.com> voor monitor recycling.

BIJLAGE

Design en specificaties kunnen vooraf en zonder opgaaf van reden gewijzigd worden.

SPECIFICATIES : ProLite XB2797QSNP-B1 / W1

Afmeting	Categorie	27"
Lcd-scherm	Panel-technologie	IPS (In-Plane-Switching)
	Afmeting	Diagonaal: 27" (68,5cm)
	Pixelafstand	0,233mm H × 0,233mm V
	Helderheid	350cd/m ² (Standaard), 155cd/m ² (Standaard / Energiebesparend)
	Contrastverhouding	1000 : 1 (Standaard), Verh. Contrast verrichting voorhanden
	Inkijkhoek	Rechts / links: 89 graden elk, Omhoog / Omlaag: 89 graden elk (Standaard)
	MPRT	1ms
Aantal kleuren		Ongeveer 16,7M
Synchronisatiefrequentie		HDMI(Adaptive-Sync: Uit): Horizontaal: 31,0-112,0kHz, verticaal: 55-75Hz HDMI(Adaptive-Sync: Aan): Horizontaal: 31,0-112,0kHz, verticaal: 48-75Hz USB Type-C(Adaptive-Sync: Uit): Horizontaal: 31,0-112,0kHz, verticaal: 55-75Hz USB Type-C(Adaptive-Sync: Aan): Horizontaal: 112,0-112,0kHz, verticaal: 48-75Hz DisplayPort(Adaptive-Sync: Uit): Horizontaal: 31,0-112,0kHz, verticaal: 55-75Hz DisplayPort(Adaptive-Sync: Aan): Horizontaal: 112,0-112,0kHz, verticaal: 48-75Hz
Optimaal resolutie		2560 × 1440, 3,7 MegaPixels
Max. ondersteunende resolutie		HDMI / USB Type-C / DisplayPort : 2560 × 1440, 75Hz
Ingangsaansluiting		HDMI, DisplayPort, USB Type-C
Ingang videosignaal		HDMI, DisplayPort, USB Type-C
USB-versie		USB3,2 Gen 1 (5Gbps), USB-voeding (96 W)
Uitgangsvideo-aansluiting		DP-uitgang (daisy chain)
Aantal USB-poorten Type connector		2 Upstream : Type-C×1, Type-B×1 4 Downstream : Type-A(DC5V, 900mA)×2, Type-C(DC5V, 1,5A)×2
LAN-poort		RJ45
Koptelefoon-aansluiting *1		ø 3,5mm mini jack (Stereo)
Luidsprekers		2W × 2 (stereo luidsprekers)
Maximum schermformaat		596,7mm W × 335,7mm H / 23,5" W × 13,2" H
Stroombron		100-240VAC, 50/60Hz, 2,5A
Energieverbruik *2		21W (Standaard / Energiebesparend) Standby modus: 0,5W maximum, Uit modus: 0,3W maximum
Afmetingen / gewicht		613,0 × 403,5 - 547,5 × 209,5mm / 24,1 × 15,9 - 21,6 × 8,2" (B×H×D) 5,9kg / 13,0lbs

Hoogte instelling	150mm
Hoek	Kantelen : Omhoog: 23 graden, Omlaag: 5 graden Draaien : Links / Rechts: 60 graden elk Roteren : Met de klok mee / Tegen de klok in: 90 graden elk
Omgevingsvariabelen	Gebruik: Temperatuur 5 tot 35°C / 41 tot 95°F Vochtigheidsgraad 10 tot 80% (geen condensatie) Opslag: Temperatuur -20 tot 60°C / -4 tot 140°F Vochtigheidsgraad 10 tot 90% (geen condensatie)
EPEAT Silver	Registratie verschilt per land, ga voor meer informatie naar www.epeat.net
Goedkeuringen	TCO Certified, CE, UKCA, TÜV-GS, VCCI, PSE, EAC

OPMERKING *1 De juiste werking van aangesloten externe apparaten, behalve hoofdtelefoons, kan niet worden gegarandeerd.

*2 Wanneer de USB-apparaten niet zijn aangesloten.

SPECIFICATIES : ProLite XB2797QSNPH-B1

Afmeting	Categorie	27"
Lcd-scherm	Panel-technologie	IPS (In-Plane-Switching)
	Afmeting	Diagonaal: 27" (68,5cm)
	Pixelafstand	0,233mm H × 0,233mm V
	Helderheid	350cd/m ² (Standaard), 175cd/m ² (Standaard / Energiebesparend)
	Contrastverhouding	1000 : 1 (Standaard), Verh. Contrast verrichting voorhanden
	Inkijkhoek	Rechts / links: 89 graden elk, Omhoog / Omlaag: 89 graden elk (Standaard)
	MPRT	1ms
Aantal kleuren		Ongeveer 16,7M
Synchronisatiefrequentie		HDMI(Adaptive-Sync: Uit): Horizontaal: 31,0-112,0kHz, verticaal: 55-75Hz HDMI(Adaptive-Sync: Aan): Horizontaal: 31,0-112,0kHz, verticaal: 48-75Hz USB Type-C(Adaptive-Sync: Uit): Horizontaal: 31,0-112,0kHz, verticaal: 55-75Hz USB Type-C(Adaptive-Sync: Aan): Horizontaal: 112,0-112,0kHz, verticaal: 48-75Hz DisplayPort(Adaptive-Sync: Uit): Horizontaal: 31,0-112,0kHz, verticaal: 55-75Hz DisplayPort(Adaptive-Sync: Aan): Horizontaal: 112,0-112,0kHz, verticaal: 48-75Hz
Optimaal resolutie		2560 × 1440, 3,7 MegaPixels
Max. ondersteunende resolutie		HDMI / USB Type-C / DisplayPort : 2560 × 1440, 75Hz
Ingangsaansluiting		HDMI, DisplayPort, USB Type-C
Ingang videosignaal		HDMI, DisplayPort, USB Type-C
USB-versie		USB3,2 Gen 1 (5Gbps), USB-voeding (96 W)
Uitgangsvideo-aansluiting		DP-uitgang (daisy chain)
Aantal USB-poorten		2 Upstream : Type-C×1, Type-B×1
Type connector		4 Downstream : Type-A(DC5V, 900mA)×2, Type-C(DC5V, 1,5A)×2
LAN-poort		RJ45
Koptelefoon-aansluiting *1		ø 3,5mm mini jack (Stereo)
Luidsprekers		2W × 2 (stereo luidsprekers)
Webcam		Compatibel met Windows Hello, 5 megapixels / 30 fps, autofocus, ingebouwde microfoon, horizontaal gezichtsveld: 88,1°
Maximum schermformaat		596,7mm W × 335,7mm H / 23,5" W × 13,2" H
Stroombron		100-240VAC, 50/60Hz, 2,5A
Energieverbruik *2		21W (Standaard / Energiebesparend) Standby modus: 0,5W maximum, Uit modus: 0,3W maximum
Afmetingen / gewicht		613,0 × 415,5 - 565,5 × 209,5mm / 24,1 × 16,3 - 22,2 × 8,2" (B×H×D) 6,0kg / 13,2lbs
Hoogte instelling		150mm

Hoek	Kantelen : Omhoog: 23 graden, Omlaag: 5 graden Draaien : Links / Rechts: 60 graden elk Roteren : Met de klok mee / Tegen de klok in: 90 graden elk
Omgevingsvariabelen	Gebruik: Temperatuur 5 tot 35°C / 41 tot 95°F Vochtigheidsgraad 10 tot 80% (geen condensatie) Opslag: Temperatuur -20 tot 60°C / -4 tot 140°F Vochtigheidsgraad 10 tot 90% (geen condensatie)
EPEAT Silver	Registratie verschilt per land, ga voor meer informatie naar www.epeat.net
Goedkeuringen	TCO Certified, CE, UKCA, TÜV-GS, VCCI, PSE, EAC

OPMERKING

*1 De juiste werking van aangesloten externe apparaten, behalve hoofdtelefoons, kan niet worden gegarandeerd.

*2 Wanneer de USB-apparaten niet zijn aangesloten.

AFMETINGEN : ProLite XB2797QSNP

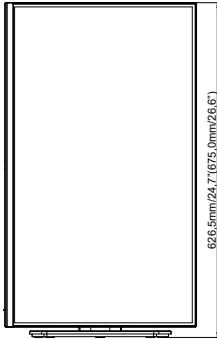
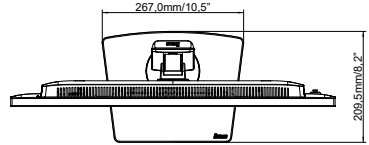
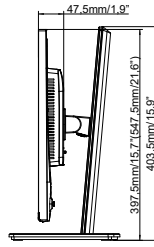
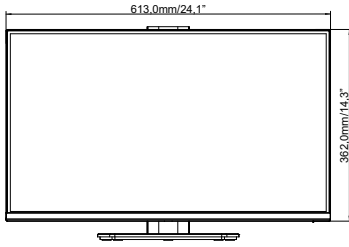

() : Maximum instellingsbereik

NEDERLANDS

AFMETINGEN : ProLite XB2797QSNPH

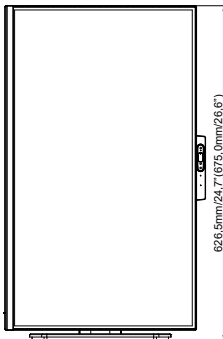
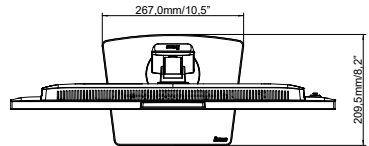
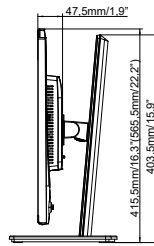
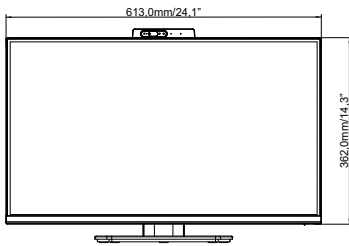

() : Maximum instellingsbereik

ONDERSTEUNENDE TIMING

Videomodus	Horizontale frequentie	Verticale frequentie	Puntklok
800 × 600	37,880kHz	60,320Hz	40,000MHz
	46,880kHz	75,000Hz	49,500MHz
1024 × 768	48,360kHz	60,000Hz	65,000MHz
	60,020kHz	75,030Hz	78,750MHz
1280 × 1024	63,980kHz	60,020Hz	108,000MHz
	79,980kHz	75,020Hz	135,000MHz
1680 × 1050	65,290kHz	59,950Hz	146,250MHz
1920 × 1080	67,500kHz	60,000Hz	148,500MHz
	83,390kHz	74,970Hz	174,500MHz
2560 × 1440	88,787kHz	59,951Hz	241,500MHz
	111,860kHz	74,970Hz	304,250MHz