

Kabelgebundenes Dell-Headset

WH125

Bedienungsanleitung



Vorschriftsmäßiges Modell: HS2201

DELLTechnologies

- ① **HINWEIS:** Ein HINWEIS weist auf wichtige Informationen hin, die Ihnen helfen, Ihren Computer besser zu nutzen.
- ⚠ **VORSICHT:** Der Vermerk VORSICHT weist auf mögliche Schäden an der Hardware oder auf den Verlust von Daten hin, falls man sich nicht an die Anweisungen hält.
- ⚠ **WARNUNG:** Eine WARNUNG weist auf mögliche Sachschäden, Verletzungen oder Tod hin.

© 2025 Dell Inc. oder seine Tochtergesellschaften. Alle Rechte vorbehalten.

Dell Technologies, Dell und andere Marken sind Marken der Dell Inc. oder ihrer Tochtergesellschaften. Sonstige Marken können Marken der jeweiligen Eigentümer sein.



2025-03

Rev. A00

Inhalt

Inhalt der Verpackung	4
Eigenschaften.....	5
Spezifikation	6
Einrichten des Headsets	7
Anpassung des Kopfbügels & Mikrofonarms	8
Tasten und Anzeigelampe.....	9
Zulassungs- und PPID-Etikett	10
Häufig gestellte Fragen.....	11
Fehlersuche	12
Gesetzliche Informationen	13
Support	14

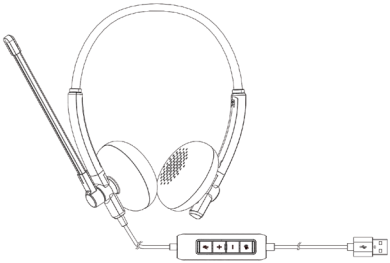
Inhalt der Verpackung

<p>Dell WH125 Headset</p>	
<p>Benutzerdokumente (Kurzanleitung, SERI und Garantieinformationen)</p>	

Eigenschaften

Kopfhörer

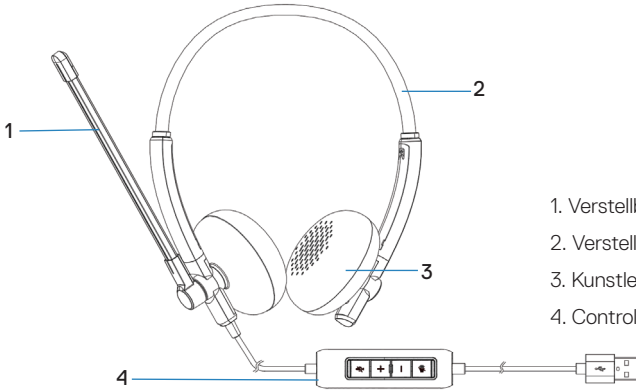

- 1. Verstellbarer Mikrofonarm
- 2. Verstellbarer Kopfbügel
- 3. Kunstleder-Ohrpolster
- 4. Controller

Controller

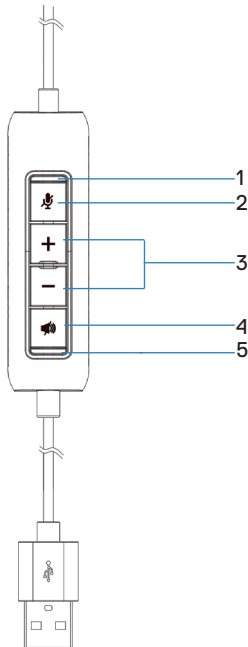

- 1. Mikrofonanzeige
- 2. Mikrophon stumm/aktiv
- 3. Lautstärkeregler
- 4. Lautsprecherlautstärke ein/aus
- 5. Betriebsanzeige

Spezifikation

Spezifikation	Wert
Headset-Abmessungen	155 mm x 168,60 mm x 59,80 mm
Abmessungen der Ohrpolster	59,80 mm x 59,80 mm x 16,50 mm
Betriebsspannung	3~5,50 V
Systemanforderungen	Windows 10 oder neuer MacOS 10.7 oder neuer Linux
Lautsprecherempfindlichkeit	117 ± 3dB
Frequenzbereich des Lautsprechers	20 Hz~ 20 KHz
Mikrofonempfindlichkeit	-46 ± 3 dBV/Pa
Mikrofonfrequenzbereich	100 Hz ~ 10 KHz
Mikrofonarm	270° drehbar
Mikrofonarm-Funktion & Verhalten	Flexibler Mikrofonarm

Einrichten des Headsets

- 1 Schließen Sie das Headset-Controllerkabel an einen USB-A-Anschluss Ihres Laptops oder Desktop-Computers an.

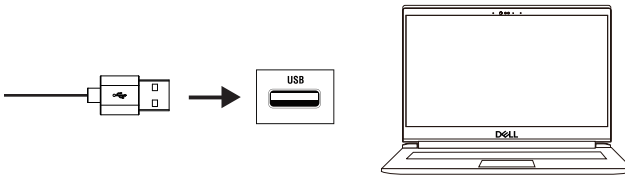

Anpassung des Kopfbügels & Mikrofonarms

Anpassung des Kopfbügels

Passen Sie das Headset an, indem Sie den Kopfbügel nach oben oder unten schieben.

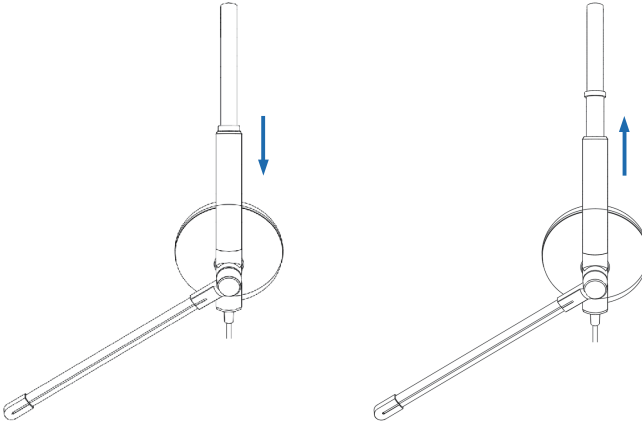

Anpassung des Mikrofonarms

1. Der Mikrofonarm lässt sich um 270 Grad nach links oder rechts drehen (Abbildung 1).
2. Passen Sie den flexiblen Mikrofonarm-Winkel an (Abbildung 2).



Abb. 1







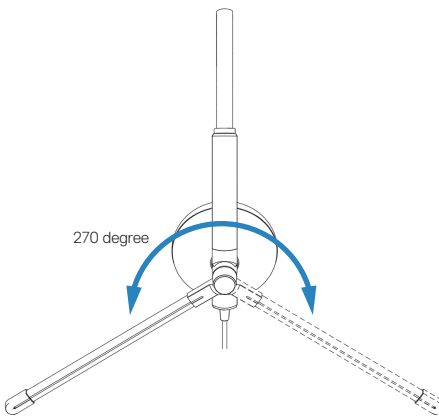



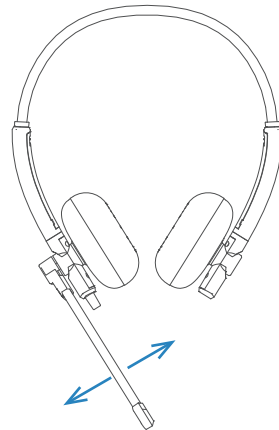

Abb. 2

Tasten und Anzeigelampe

Taste	Bedienung		Anzeigelampe	Maßnahme
	Mikrofon	Stummschalten	Mikrofon	Kurz drücken zum Stummschalten
		Stummschaltung aufheben	Kein Licht	Kurz drücken zum Aktivieren
+	Lautstärke		Kein Licht	Kurz drücken zum Erhöhen der Lautstärke
-				Kurz drücken zum Verringern der Lautstärke
	Lautsprecherlautstärke	Lautstärke einschalten	Kein Licht	Kurz drücken zum Ein-/Ausschalten der Lautstärke
		Lautstärke ausschalten		
  Stummschalten + Lautsprecher ein			Der Empfänger kann den Benutzer nicht hören, aber der Benutzer kann den Empfänger hören	
  Stummschaltung aufheben + Lautsprecher aus			Der Empfänger kann den Benutzer hören, aber der Benutzer kann den Empfänger nicht hören	
  Stummschalten + Lautsprecher aus			Weder Benutzer noch Empfänger können einander hören	
  Stummschaltung aufheben + Lautsprecher ein			Sowohl Benutzer als auch Empfänger können einander hören	

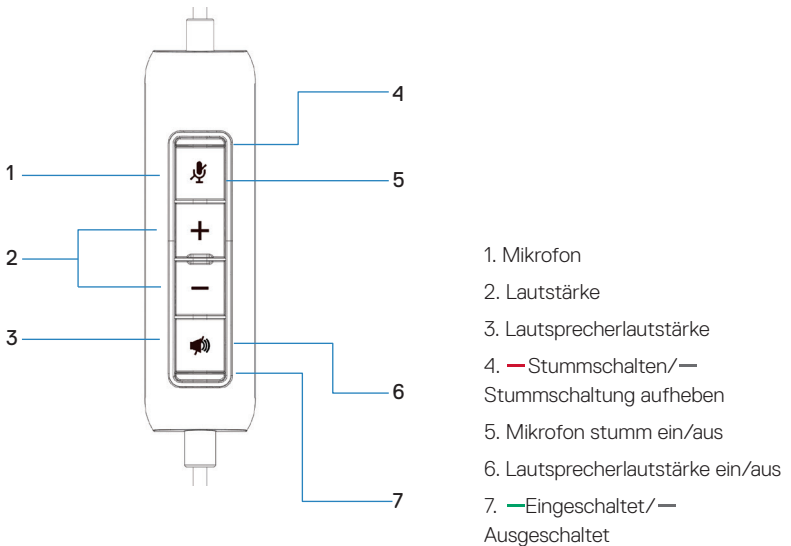

Häufig gestellte Fragen

1. Woher weiß ich, ob mein Headset eingeschaltet ist?

Das Dell WH125 Headset verfügt über eine Status-LED am Controller, die leuchtet (grünes Licht), wenn das Headset in Gebrauch ist. Das Verhalten der Status-LED ist wie folgt:
Headset eingeschaltet - Status-LED leuchtet dauerhaft grün
Headset ausgeschaltet - Kein Licht

2. Wie behandle und maximiere ich die Produktlebensdauer?

Richtige Anpassung: Passen Sie die Größe oder Passform des Headsets vorsichtig an und vermeiden Sie übermäßigen Druck oder starkes Ziehen am Verlängerungsteil.

Kopfbügel dehnen: Bei einem neuen Headset kann der Anpressdruck zu stark sein. Dehnen Sie das Headset vorsichtig (max. 260 mm), um den Druck zu reduzieren. Alternativ können Sie das Headset bei Nichtgebrauch auf einen Gegenstand legen, der etwas größer als Ihr Kopf ist. Dies kann dazu beitragen, den Anpressdruck im Laufe der Zeit zu verringern.

Fallenlassen vermeiden: Achten Sie darauf, das Headset nicht fallen zu lassen. Legen Sie das Headset bei Nichtgebrauch auf eine sichere Oberfläche und vermeiden Sie es, schwere Gegenstände darauf zu stellen.

Sicherer Transport: Für den Transport des Headsets wird die Verwendung einer Schutzhülle oder -tasche empfohlen. Dies schützt das Headset vor Stößen, Kratzern und anderen möglichen Beschädigungen während des Transports.

Kabelmanagement: Gehen Sie vorsichtig mit den Kabeln um. Vermeiden Sie übermäßiges Biegen oder festes Verdrehen, da dies die Anschlüsse belasten und zu Beschädigungen führen kann. Behandeln Sie die Kabel vorsichtig und vermeiden Sie starkes Ziehen oder Reißen.

Aufbewahrung: Bewahren Sie das Headset bei Nichtgebrauch in einer sauberen und trockenen Umgebung auf. Halten Sie es von extremen Temperaturen, Feuchtigkeit oder direkter Sonneneinstrahlung fern, da diese Bedingungen die Leistung und Haltbarkeit beeinträchtigen können.

⚠ VORSICHT: Das Ausüben übermäßiger Kraft, um das Headset über 260 mm hinaus zu dehnen, kann zu Beschädigungen oder Brüchen führen.

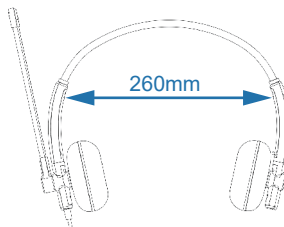

Fehlersuche

Problem	Mögliche Lösungen
Kein Ton vom Headset	<ol style="list-style-type: none">1. Headset vom Computer trennen und wieder anschließen.2. Bei Verfügbarkeit an einem anderen Gerät testen.
Echo vom Mikrofon	<ol style="list-style-type: none">1. Lautstärke am Computer anpassen.2. Mikrofonarm so einstellen, dass er nicht zu nah am Mund ist.
Audioprobleme	<ol style="list-style-type: none">1. Mikrofon näher zum Mund positionieren.2. Mikrofonlautstärke am Adapter anpassen oder Mikrofontyp am ausgewählten Adapter einstellen.3. Headset trennen und wieder anschließen, um erneut zu prüfen.
Computerlautsprecher geben Ton wieder, obwohl das Headset angeschlossen ist.	Überprüfen Sie "Einstellungen > System > Sound > Ausgabegerät auswählen" und wählen Sie "DELL Wired Headset".

Gesetzliche Informationen

Garantie

Eingeschränkte Garantie und Rückgaberecht

Das Dell WH125 Headset wird mit einer 3-jährigen eingeschränkten Hardware-Garantie geliefert. Bei gemeinsamer Anschaffung mit einem Dell-Computer folgt es der Garantie des Computers.

Für U.S. Kunden:

Der Kauf und die Nutzung dieses Produkts unterliegen der Endbenutzervereinbarung von Dell, die auf **Dell.com** verfügbar ist. Dieses Dokument enthält eine verbindliche Schiedsklausel.

Für Kunden aus Europa, dem Nahen Osten und Afrika:

Für den Verkauf und die Verwendung von Produkten der Marke Dell gelten die geltenden nationalen Verbraucherrechte, die Bedingungen aller von Ihnen abgeschlossenen Händlerkaufverträge (die zwischen Ihnen und dem Händler gelten) sowie die Endbenutzervertragsbedingungen von Dell.

Dell bietet auch eine zusätzliche Hardware-Garantie an. Weitere Details zum Dell-Endbenutzervertrag und zu den Garantiebedingungen finden Sie auf **Dell.com**. Wählen Sie Ihr Land oder Ihre Region aus der Liste am unteren Rand der "Startseite" und klicken Sie dann auf den Link "Allgemeine Geschäftsbedingungen" für die Endbenutzerbestimmungen oder auf den "Support-Link" für die Garantiebedingungen.

Für Nicht-US-Kunden:

Für den Verkauf und die Verwendung von Produkten der Marke Dell gelten die geltenden nationalen Verbraucherrechte, die Bedingungen aller von Ihnen abgeschlossenen Händlerkaufverträge (die zwischen Ihnen und dem Händler gelten) sowie die Endbenutzervertragsbedingungen von Dell.

Dell bietet auch eine zusätzliche Hardware-Garantie an. Weitere Details zum Dell-Endbenutzervertrag und zu den Garantiebedingungen finden Sie auf **Dell.com**. Wählen Sie Ihr Land oder Ihre Region aus der Liste am unteren Rand der "Startseite" und klicken Sie dann auf den Link "Allgemeine Geschäftsbedingungen" für die Endbenutzerbestimmungen oder auf den "Support-Link" für die Garantiebedingungen.

Sicherheitsinformation



Halten Sie die Lautstärke während der Verwendung auf einer idealen Stufe.

Hören Sie nicht über einen längeren Zeitraum mit hoher Lautstärke. Ein längeres Hören mit hoher Lautstärke kann zu einem hohen Schalldruck führen und die Gefahr von Hörschäden erhöhen.

Support

Kontaktaufnahme mit Dell

HINWEIS: Wenn Sie nicht über eine aktive Internetverbindung verfügen, finden Sie die Kontaktinformationen auf Ihrer Kaufrechnung, dem Lieferschein, der Rechnung oder dem Dell Produktkatalog.

Dell bietet verschiedene Online- und Telefon-Support- und Service-Optionen an.

Die Verfügbarkeit variiert je nach Land und Produkt, und einige Services sind in Ihrer Region möglicherweise nicht verfügbar. So kontaktieren Sie Dell bei Problemen mit dem Vertrieb, dem technischen Support oder dem Kundendienst:

Schritte

1. Gehen Sie auf Dell.com/support.
2. Wählen Sie Ihre Support-Kategorie.
3. Überprüfen Sie Ihr Land oder Ihre Region in der Dropdown-Liste Land/Region auswählen unten auf der Seite.
4. Wählen Sie je nach Bedarf den entsprechenden Service oder Support-Link.