

SAMSUNG Flip

Gebruikershandleiding

WM55FX WM65FX WM75FX WM85FX

De kleur en het uiterlijk kunnen afwijken, afhankelijk van het product. Ook kan de inhoud van de handleiding zonder voorafgaand bericht worden gewijzigd om de prestaties te verbeteren.

Aanbevolen dagelijkse gebruiksduur van dit product bedraagt minder dan 12 uur. Als het product langer dan 12 uur per dag wordt gebruikt, kan de garantie vervallen.

In de volgende gevallen kunnen administratiekosten in rekening worden gebracht:

- (a) Als op uw verzoek een monteur wordt gestuurd, maar het product niet defect is (bijvoorbeeld omdat u hebt nagelaten deze gebruiksaanwijzing te lezen).
- (b) Als u het toestel naar een reparatiecentrum brengt, maar het product niet defect is (bijvoorbeeld omdat u hebt nagelaten deze gebruiksaanwijzing te lezen).

Voordat de monteur u bezoekt, krijgt u informatie over de administratiekosten.

Inhoudsopgave

Voordat u het product in gebruik neemt

Voorzorgsmaatregelen	4
Veiligheidssymbolen	4
Opslag	5
Elektriciteit en veiligheid	5
Installatie	5
Bediening	6
Voorzorgsmaatregelen bij gebruik	8
De buitenkant en het scherm schoonmaken	8

Vorbereidingen

De onderdelen controleren	9
Onderdelen	10
WM55FX/WM65FX	10
WM75FX/WM85FX	11
Poorten	13
WM55FX/WM65FX	13
WM75FX/WM85FX	14
Bedieningsbalk	16
WM55FX/WM65FX	16
Voordat u het product installeert (installatiehandleiding)	17
Rotatie (alleen WM55FX/WM65FX)	17
Ventilatie	18
Installeren van de wandmontage	19
De wandmontageset gebruiken	19
Specificaties van de wandmontageset (VESA)	19
Installeer de wandmontage op een stevige wand loodrecht op de vloer.	20
De wandbevestigingsbeugel op een schuine wand monteren	20
Verbinding maken met een netwerk	21
Netwerkinstellingen (bekabeld)	21
Netwerkinstellingen (draadloos)	23

Aansluiting

Voordat u verbinding maakt	25
Controlepunten voordat u een apparaat aansluit	25
Handleiding voor kabelaansluitingen	25
Handleiding voor aansluiten van OPS (apart verkrijgbaar)	26

Gebruikersinterface

Over het startscherm	27
De widget wijzigen	28
De achtergrond wijzigen	28
Over de Taakbalk	28
Een app toevoegen aan Favorites	29
Een app verwijderen uit Favorites	29
Over het appvenster	29
Menu	30
De workspace gebruiken	31
De Bronnen gebruiken	31

Inhoudsopgave

Belangrijke Flip-apps

Het Whiteboard gebruiken	32
Omschrijving van het hoofdscherm	32
Over de 'rol'	33
Tekenen	34
Wissen	34
Kwast	34
Omschrijving van het hoofdscherm	34
Menubeschrijvingen	35
Internet	36
Lees dit voordat u de Internet-functie gebruikt	36
File Browser	37
Omschrijving van het hoofdscherm	37
SMARTVIEW+	38
Apps	39

Extra

Block Screen	40
Capture	40
Aantekening aan	41
Touch Control Lock	42
Screen Share	42
Delen via een HDMI-kabelverbinding	42
Delen via een draadloze verbinding	43
Delen via Apple AirPlay	43
Settings	44
Connection	44
System	54
Picture	57
Geluid	58
Support	59

Problemen oplossen

Problemen en oplossingen	60
--------------------------	----

Specificaties

Algemeen	67
Vooraf ingestelde timingmodi	69

Bijlage

Verantwoordelijkheid voor dienstverlening tegen betaling (kosten voor de klant)	70
Geen productdefect	70
Productschade als gevolg van een fout van de klant	70
Overig	70
Het voorkomen van scherminbranding	71
Wat is scherminbranding?	71
Aanbevolen preventiemethoden	71
Licentie	71





Hoofdstuk 01







Voordat u het product in gebruik neemt

Voorzorgsmaatregelen

Lees de volgende veiligheidsinstructies in verband met uw persoonlijke veiligheid en om schade aan eigendom te voorkomen. Lees de volgende informatie door om ervoor te zorgen dat u het product correct gebruikt.

Veiligheidssymbolen

Symbool	Naam	Betekenis
	Waarschuwing	Als de aanwijzingen niet worden opgevolgd, kan dit ernstig letsel of de dood tot gevolg hebben.
	Let op	Als de aanwijzingen niet worden opgevolgd, kan dit lichamelijk letsel of schade aan eigendommen tot gevolg hebben.
	Verbod	NIET proberen.
	Instructie	Volg de aanwijzingen.

LET OP	
RISICO OP ELEKTRISCHE SCHOK. NIET OPENEN.	
LET OP: OM DE KANS OP EEN ELEKTRISCHE SCHOK TE VERKLEINEN MAG U HET PANEEL NIET VERWIJDEREN (OF DE ACHTERZIJDE). BEVAT GEEN ONDERDELEN DIE U ZELF KUNT REPAREREN. LAAT REPARATIE EN ONDERHOUD OVER AAN GEKWALIFICEERD PERSONEEL.	
	Dit symbool geeft aan dat de spanning binnen in het apparaat hoog is. Elk contact met onderdelen binnen in het product is gevaarlijk.
	Dit symbool geeft aan dat er belangrijke informatie over het gebruik en onderhoud is meegeleverd met dit product.
	Klasse II-product: Dit symbool geeft aan dat voor dit toestel geen veiligheidsaansluiting op aarde (massa) is vereist. Als dit symbool niet aanwezig is op een product met een voedingskabel, MOET het product een betrouwbare aardverbinding hebben (aarding).
	Wisselspanning: dit symbool geeft aan dat de nominale spanning wisselspanning is.
	Gelijkspanning: dit symbool geeft aan dat de nominale spanning gelijkspanning is.
	Let op. Raadpleeg de instructies voor gebruik: Dit symbool geeft aan dat de gebruiker de handleiding moet raadplegen voor meer informatie over de veiligheid.

Opslag

Op het oppervlak van hoogglansmodellen kunnen witte vlekken ontstaan als in de buurt een UV-luchtbevochtiger wordt gebruikt.

 Neem contact op met ons servicecentrum als het product binnenin moet worden gereinigd (niet gratis).

Elektriciteit en veiligheid

Waarschuwing

-  Gebruik geen beschadigd netsnoer of beschadigde stekker en gebruik geen loszittend stopcontact.
Dit zou een elektrische schok of brand kunnen veroorzaken.
-  Sluit niet meerdere producten aan op één stopcontact.
Oververhitte stopcontacten kunnen brand veroorzaken.
-  Kom niet met natte handen aan de stekker. Anders kan een elektrische schok worden veroorzaakt.
-  Buig het netsnoer niet te sterk en trek nooit te hard aan het snoer. Let erop dat het netsnoer niet onder een zwaar voorwerp komt.
Schade aan het snoer kan leiden tot brand of een elektrische schok.
-  Houd het netsnoer en product uit de buurt van warmtebronnen.
Dit zou brand of een elektrische schok kunnen veroorzaken.
-  Steek de stekker helemaal in het stopcontact (moet goed vastzitten).
Een slechte verbinding kan brand veroorzaken.
-  Steek de stekker in een geaard stopcontact
(alleen voor apparaten met isolatie van type 1).
Dit zou een elektrische schok of letsel kunnen veroorzaken.

-  Verwijder stof van de pennen van de stekker of het stopcontact met een droge doek.
Er kan brand ontstaan.





Let op

-  Trek de stekker niet uit het stopcontact wanneer het product in gebruik is.
Het product kan schade oplopen door een elektrische schok.
-  Gebruik alleen het netsnoer dat Samsung met uw product heeft meegeleverd.
Gebruik het netsnoer niet voor andere producten.
Dit zou brand of een elektrische schok kunnen veroorzaken.
-  Houd voldoende ruimte vrij rond het stopcontact waarop het netsnoer is aangesloten.
Bij problemen moet u de stekker gemakkelijk uit het stopcontact kunnen trekken om de stroom naar het product volledig uit te schakelen.
-  Trek het netsnoer altijd aan de stekker uit het stopcontact.
Dit zou een elektrische schok of brand kunnen veroorzaken.



Installatie

Waarschuwing

-  Zet geen kaarsen, insectenwerende middelen of sigaretten boven op het product.
Plaats het product niet in de buurt van een warmtebron.
Er kan brand ontstaan.
-  Plaats het product niet in een slecht geventileerde ruimte, zoals een (boeken)kast.
Een te hoge binnentemperatuur kan brand veroorzaken.
-  Plaats het product niet op een instabiele of trillende ondergrond (bijvoorbeeld een plank die niet goed vastzit of een tafel die niet goed recht staat).
 - Het product kan omvallen en schade oplopen en/of letsel veroorzaken.
 - Wanneer het product wordt gebruikt in een ruimte met erg veel trillingen, kan het product schade oplopen of brand veroorzaken.

-  Stel het product niet bloot aan direct zonlicht, warmte of warme voorwerpen, zoals een kachel.
De levensduur van het product kan korter worden of er kan brand ontstaan.
-  Zorg ervoor dat jonge kinderen niet bij het product kunnen.
 - Het product kan omvallen en letsel veroorzaken bij kinderen.
 - De voorkant is zwaar. Plaats het product daarom op een vlakke en stabiele ondergrond.
-  Olie die als voedingsproduct wordt gebruikt, sojaolie bijvoorbeeld, kan het product beschadigen of vervormen. Installeer het project niet in een keuken of in de buurt van een aanrecht.
-  Laat de wandbevestiging monteren door een daartoe gekwalificeerde technicus.
 - Installatie door ongekwalificeerde personen kan tot letsel leiden.
 - Gebruik alleen geschikte kasten.
-  Houd tussen het product en de muur een afstand van minimaal 10 cm aan voor ventilatie.
Een te hoge binnentemperatuur kan brand veroorzaken.
-  Houd de plastic verpakking buiten bereik van kinderen.
Kinderen kunnen stikken.
-  Plaats het product niet in een voertuig of op een locatie waar het blootstaat aan stof, vocht (waterdruppels bijvoorbeeld), olie of rook.
Dit zou brand of een elektrische schok kunnen veroorzaken.

Let op

-  Leg het product niet op de voorkant.
U zou het scherm kunnen beschadigen.
-  Laat het product niet vallen wanneer u het verplaatst.
Het product kan defect raken of er kan lichamelijk letsel ontstaan.
-  Zet het product voorzichtig neer.
Het product kan defect raken of er kan lichamelijk letsel ontstaan.

-  Het installeren van het product op een ongebruikelijke plaats kan de prestaties ervan ernstig beïnvloeden.
Neem contact op met een Samsung-servicecentrum als u het product op een dergelijke plek wilt plaatsen.
(Plaatsen met een hoge concentratie fijnstof, gebieden waar chemicaliën worden gebruikt, locaties met extreem hoge of lage temperaturen, vochtige of natte omgevingen, voertuigen of andere transportmiddelen, industriële locaties zoals metaalbewerkingsbedrijven of stations waar metaalstof aanwezig kan zijn.)
-  Dit product maakt gebruik van een infraroodsignaal (IR). Als er infrarood-afstandsbedieningen of sterke lichtbronnen in de buurt zijn, kunnen er fouten optreden bij de aanraakherkenning.
-  Het plaatsen van elektronische apparaten zoals airco's of tv's boven, onder of naast het product kan signaalinterferentie veroorzaken als deze apparaten infraroodsignalen met vergelijkbare golflengtes gebruiken. Deze interferentie kan ervoor zorgen dat de afstandsbediening niet goed werkt. Verplaats het product in dergelijke gevallen naar een locatie zonder signaalinterferentie.
-  Voor Samsung-producten (zoals airco's en tv's) die de SmartThings-app ondersteunen, kunt u de app gebruiken om die producten te bedienen. Voor airco's kunt u ook een bedrade afstandsbediening kopen en deze apart installeren.

Bediening

Waarschuwing

-  In het product komt hoogspanning voor. Haal het product niet uit elkaar en repareer of wijzig het product niet zelf.
 - Dit zou brand of een elektrische schok kunnen veroorzaken.
 - Neem voor reparatie contact op met een Samsung-servicecentrum.
-  Zorg ervoor dat kinderen het product niet als klimrek kunnen gebruiken.
Kinderen kunnen ernstig letsel oplopen.

 Als u het product laat vallen of als de behuizing beschadigd raakt, moet u het product uitzetten en het netsnoer losmaken. Neem vervolgens contact op met een Samsung-servicecentrum.

Langdurig gebruik kan leiden tot brand of een elektrische schok.

 Leg geen zware voorwerpen of voorwerpen die de aandacht trekken van kinderen, zoals speelgoed of snoep, boven op het product.

Het product of de zware voorwerpen kunnen vallen wanneer kinderen dat speelgoed of snoep proberen te pakken, met mogelijk ernstig letsel tot gevolg.

 Verplaats het product niet door aan het netsnoer of andere kabels te trekken.

Een beschadigde kabel kan leiden tot een defect in het product, een elektrische schok of brand.

 Verplaats het product niet en til het niet op door aan het netsnoer of andere kabels te trekken.

Een beschadigde kabel kan leiden tot een defect in het product, een elektrische schok of brand.

 Zorg ervoor dat de ventilatieopeningen niet worden geblokkeerd door een tafelkleed of gordijn.

Een te hoge binnentemperatuur kan brand veroorzaken.

 Steek geen metalen voorwerpen (mes, muntstuk of haarspeld, enz.) of ontvlambare voorwerpen (papier, lucifers, enz.) in het product (via de ventilatieopeningen of in- en uitgangen, enz.).

- Zet het product uit en maak het netsnoer los als er water of vreemde substanties in het product komen. Neem vervolgens contact op met een Samsung-servicecentrum.
- Een defect in het product, een elektrische schok of brand kan het gevolg zijn.

 Zet geen voorwerpen met een vloeistof erin, zoals een vaas, bloempot of fles, boven op het product.

- Zet het product uit en maak het netsnoer los als er water of vreemde substanties in het product komen. Neem vervolgens contact op met een Samsung-servicecentrum.
- Een defect in het product, een elektrische schok of brand kan het gevolg zijn.

 Voordat u het product verplaatst, moet u het product uitzetten met de aansluiting en het netsnoer en alle overige aangesloten kabels losmaken. Schade aan het snoer kan leiden tot brand of een elektrische schok.

 Als het product vreemde geluiden, een brandgeur of rook produceert, moet u onmiddellijk de stekker uit het stopcontact trekken en contact opnemen met een Samsung-servicecentrum.

Dit zou een elektrische schok of brand kunnen veroorzaken.

 Schakel bij onweer het product uit en trek de stekker uit het stopcontact.

Dit zou brand of een elektrische schok kunnen veroorzaken.

 Laat geen voorwerpen op het product vallen en stoot niet tegen het product.

Dit zou brand of een elektrische schok kunnen veroorzaken.

 Raak het product of de stekker niet aan als er een gaslek is. Laat de ruimte onmiddellijk goed luchten.

Vonken kunnen een explosie of brand veroorzaken.

 Gebruik en bewaar geen brandbare sprays of ontvlambare stoffen in de buurt van het product.

Dit zou een explosie of brand kunnen veroorzaken.

Let op

 Gebruik geen luchtbevochtiger of waterkoker in de buurt van het product.

Dit zou brand of een elektrische schok kunnen veroorzaken.

 Het product wordt na verloop van tijd warm. Raak het beeldscherm niet aan wanneer het product al geruime tijd is ingeschakeld.

 Zet geen zware voorwerpen op het product.

Het product kan defect raken of er kan lichamelijk letsel ontstaan.

 Wanneer er langere tijd een statisch beeld op het scherm wordt weergegeven, kan het beeld op het scherm inbranden of kunnen er pixels beschadigd raken.

Activeer de energiespaarstand of gebruik een schermbeveiliging met een bewegend beeld als u het product gedurende langere tijd niet gebruikt.

- !** Trek de stekker uit het stopcontact als u van plan bent het product lang niet te gebruiken (tijdens een vakantie bijvoorbeeld).
Een teveel aan stof kan in combinatie met warmte brand, elektrische schokken of stroomlekken veroorzaken.
- !** Gebruik het product op de aanbevolen resolutie en frequentie.
Uw ogen kunnen vermoeid raken.
- !** Te lang van te dichtbij naar het scherm kijken kan slecht zijn voor de ogen.
- !** Laat uw ogen minstens vijf minuten rusten na elk uur dat u het product hebt gebruikt.
Zo geeft u uw ogen rust.
- !** Houd kleine onderdelen buiten bereik van kinderen.

Vorzorgsmaatregelen bij gebruik

Wees voorzichtig, want als u de meegeleverde pen met een last van meer dan 2,5 kg gebruikt, dan kan deze krassen maken op het beschermglas.

Als u een andere balpen dan de meegeleverde pen gebruikt, dan kunnen er inktvlekken op het scherm komen of kan het scherm worden beschadigd.

Gebruik geen vuile borstel om schade aan het scherm te voorkomen.

 Gebruik de meegeleverde pen. Gebruik geen andere scherpe, puntige voorwerpen dan de pen.

 Als er stof of vuil van de meegeleverde pen op het beschermglas zit, raadpleeg dan onderstaande instructies.

De buitenkant en het scherm schoonmaken

Veeg het oppervlak af met een licht bevochtigde, zachte doek en veeg vervolgens met een droge doek.

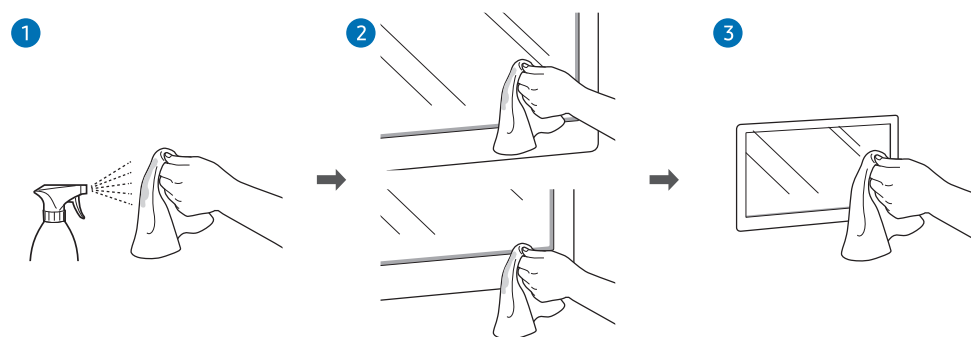

Hoofdstuk 02

Vorbereidingen

De onderdelen controleren

Neem contact op met de leverancier waar u het product hebt gekocht als er onderdelen ontbreken.

Het uiterlijk van de onderdelen kan enigszins afwijken van de getoonde afbeelding.

Raadpleeg de installatiehandleiding voor de voet of wandmontage (beschikbaar als optionele aankoop).



Eenvoudige gebruikershandleiding



Garantiekart
(niet overal beschikbaar)



Voorschriften



Afgedankte elektrische en elektronische apparaten

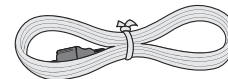

Netsnoer

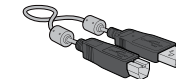

USB-kabel



Aanraakpen x 2

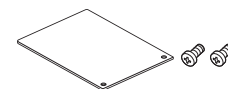

Terminalbehuizing, schroef (M4 x L10) x 2
(Ondersteunde modellen: WM55FX, WM65FX)



Kabelbehuizing, schroef (M4 x L10)
(Ondersteunde modellen: WM55FX, WM65FX)

Onderdelen

WM55FX/WM65FX

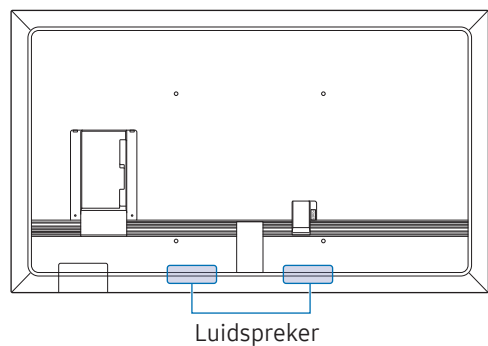
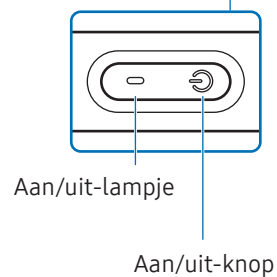
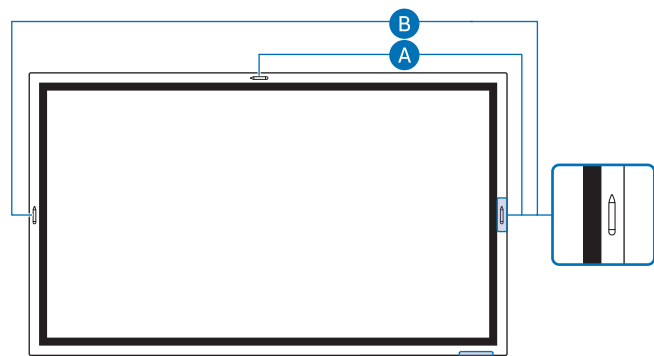

 De kleur en vorm van de onderdelen kan afwijken van de afbeelding. De specificaties kunnen zonder voorafgaande kennisgeving worden gewijzigd ter verbetering van de kwaliteit.

Onderdelen	Omschrijving
Aan/uit-knop en indicator	<p>Druk op de knop om het product in te schakelen en houd de knop ingedrukt om het product uit te schakelen.</p> <ul style="list-style-type: none">• Wanneer het product is ingeschakeld, kunt u op de knop drukken om de programmeerbare knoppen weer te geven of te verbergen. <p> Het aan/uit-lampje staat uit wanneer het product is ingeschakeld.</p> <p> Het aan/uit-lampje staat aan wanneer het product is uitgeschakeld.</p> <p>Als het PIP-scherm in Full Screen-modus is, drukt u op de aan/uit-knop om het aanpassingsmenu weer te geven. Druk opnieuw om het te verbergen.</p>
	<p>De pen is magnetisch. Houd deze bevestigd op de aangeduide locatie.</p> <p> A : WM55FX, B : WM65FX</p>

WM75FX/WM85FX

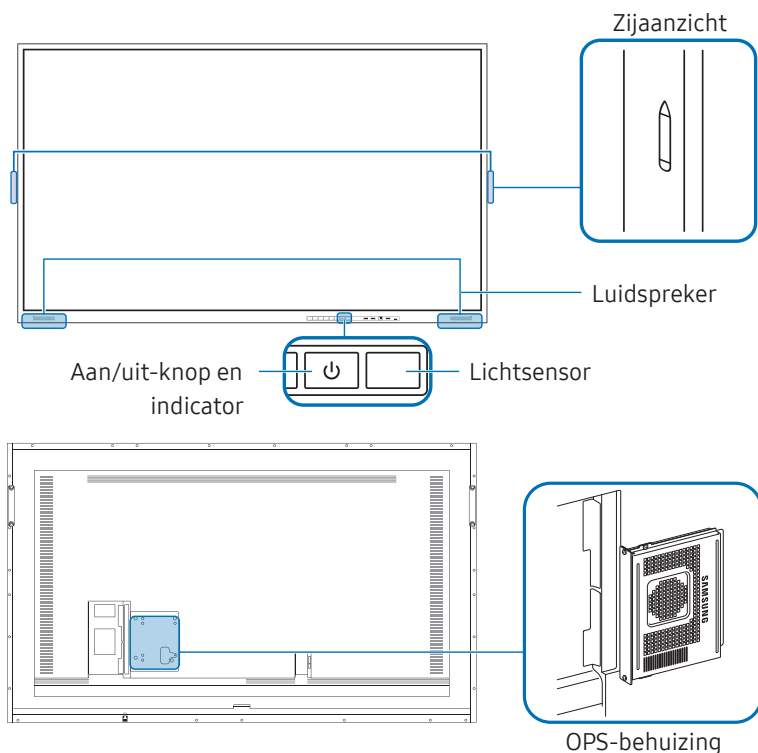



De kleur en vorm van de onderdelen kan afwijken van de afbeelding. De specificaties kunnen zonder voorafgaande kennisgeving worden gewijzigd ter verbetering van de kwaliteit.

Onderdelen	Omschrijving
Aan/uit-knop en indicator	<p>Druk op de knop om het product in te schakelen en houd de knop ingedrukt om het product uit te schakelen.</p> <ul style="list-style-type: none"> • Wanneer het product is ingeschakeld, kunt u op de knop drukken om de programmeerbare knoppen weer te geven of te verbergen. <p> Het aan/uit-lampje staat uit wanneer het product is ingeschakeld. Het aan/uit-lampje staat aan wanneer het product is uitgeschakeld.</p> <p>Als het PIP-scherm in Full Screen-modus is, drukt u op de aan/uit-knop om het aanpassingsmenu weer te geven. Druk opnieuw om het te verbergen.</p>
	<p>De pen is magnetisch. Houd deze bevestigd op de aangeduide locatie.</p>
Lichtsensoren	<p>De lichtsensor wordt gebruikt om omgevingslicht waar te nemen voor de functie Helderheidsoptimalisatie.</p> <ul style="list-style-type: none"> • U kunt de functie Helderheidsoptimalisatie in- of uitschakelen via ☰ → Menu → Extra → Settings → System → Aan/uit en spaarstand → Helderheidsoptimalisatie.
OPS-behuizing (apart verkrijgbaar)	<p>Sluit de OPS-behuizing aan op het product en plaats de standaard OPS-module in de behuizing. U kunt de OPS-behuizing en -module afzonderlijk kopen.</p> <p> Voordat u de OPS-module plaatst, moet u het netsnoer van het product verwijderen om de stroomtoevoer volledig af te sluiten.</p> <ul style="list-style-type: none"> OPS verwijst naar de Intel Open Pluggable Specification. Wanneer de OPS-behuizing moet worden geïnstalleerd, moet u eerst de OPS-behuizing installeren en dan pas het product. OPS-voeding: 16 V/4,5 A



Knoppen



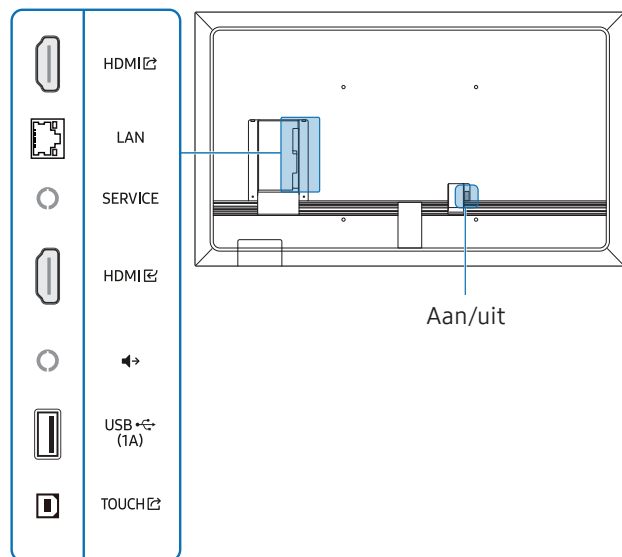

Knoppen	Omschrijving
	Druk op de knop om terug te keren naar het startscherm.  Alle actieve vensters worden geminimaliseerd.
	Druk op de knop om terug te keren naar het vorige menu.  U kunt ook terugkeren naar het vorige scherm door met drie vingers tegelijkertijd op het scherm te tikken.
	Druk op de knop om de functie Beeld stilzetten te gebruiken. Het bron scherm wordt gepauzeerd op het Flip-scherm, maar dit heeft geen invloed op het bronapparaat. Druk nogmaals op de knop om de functie te annuleren.
	U kunt de functie Aantekening aan inschakelen.
	Pas het volume aan.  Als u twee Bluetooth-luidsprekers hebt aangesloten, is volumeregeling alleen beschikbaar als de aangesloten luidsprekers het AVRCP (Audio Video Remote Control Profile) ondersteunen. (AVRCP wordt ondersteund op Samsung Soundbars die in 2021 en later zijn uitgebracht.)

Poorten

WM55FX/WM65FX



 De kleur en vorm van de onderdelen kan afwijken van de afbeelding. De specificaties kunnen zonder voorafgaande kennisgeving worden gewijzigd ter verbetering van de kwaliteit.





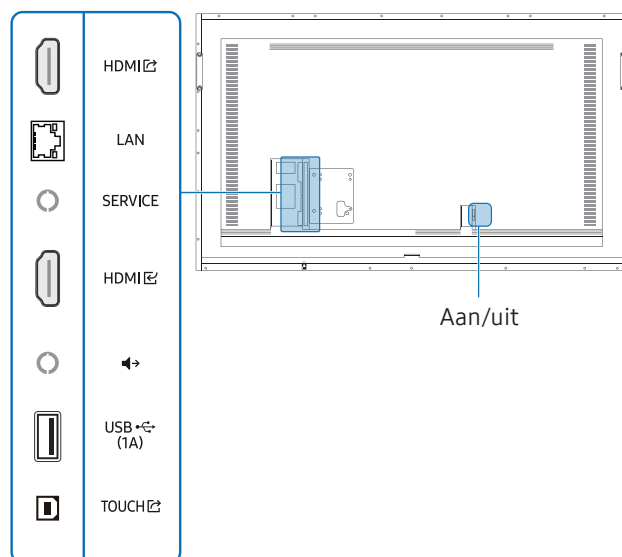

Poorten	Omschrijving
HDMI 	Wordt gebruikt om het scherm via een HDMI-kabel naar een extern apparaat uit te voeren.
LAN	Maakt via een LAN-kabel verbinding met een netwerk. (10/100 Mbps)  Gebruik voor de verbinding een kabel van categorie 7 (STP*). * Shielded Twist Pair.
SERVICE	Alleen voor monteurs.  Deze poort is alleen voor onderhoud en heeft geen functie voor de gebruiker. Sluit geen kabel aan op deze poort.
HDMI 	Hiermee kunt u het apparaat op een bronapparaat aansluiten met een HDMI-kabel.
	Hiermee wordt geluid uitgevoerd naar een audioapparaat via een audiokabel.
USB  (1A)	Hiermee kunt u verbinding maken met een USB-geheugenapparaat.  De USB-poorten op het product kunnen een maximale constante stroom van 1,0 A aan. Als deze maximumwaarde wordt overschreden, kunnen de USB-poorten mogelijk niet werken.
TOUCH 	Maakt aanraakbediening mogelijk voor het pc-scherm toe dat aangesloten is via de HDMI  - of DP  -poort. Gebruik de meegeleverde USB-kabel om een verbinding te maken tussen de TOUCH  -poort op de achterkant van het product en de pc.

WM75FX/WM85FX



 De kleur en vorm van de onderdelen kan afwijken van de afbeelding. De specificaties kunnen zonder voorafgaande kennisgeving worden gewijzigd ter verbetering van de kwaliteit.





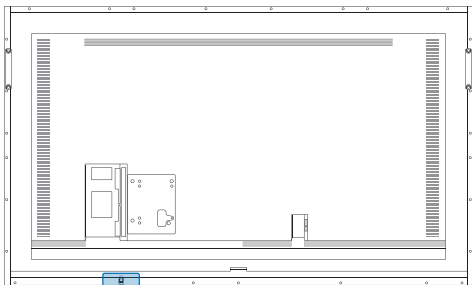
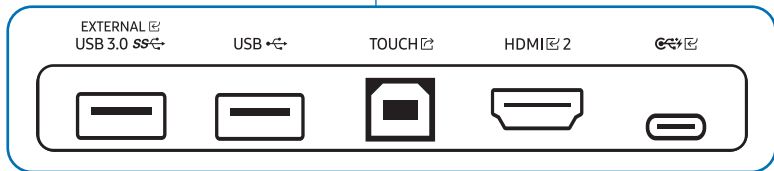











Achterste poorten

Poorten	Omschrijving
HDMI 	Wordt gebruikt om het scherm via een HDMI-kabel naar een extern apparaat uit te voeren.
LAN	Maakt via een LAN-kabel verbinding met een netwerk. (10/100 Mbps)  Gebruik voor de verbinding een kabel van categorie 7 (STP*). * Shielded Twist Pair.
SERVICE	Alleen voor monteurs.  Deze poort is alleen voor onderhoud en heeft geen functie voor de gebruiker. Sluit geen kabel aan op deze poort.
HDMI 	Hiermee kunt u het apparaat op een bronapparaat aansluiten met een HDMI-kabel.
	Hiermee wordt geluid uitgevoerd naar een audioapparaat via een audiokabel.
USB  (1A)	Hiermee kunt u verbinding maken met een USB-geheugenapparaat.  De USB-poorten op het product kunnen een maximale constante stroom van 1,0 A aan. Als deze maximumwaarde wordt overschreden, kunnen de USB-poorten mogelijk niet werken.
TOUCH 	Maakt aanraakbediening mogelijk voor het pc-scherm toe dat aangesloten is via de HDMI  - of DP  -poort. Gebruik de meegeleverde USB-kabel om een verbinding te maken tussen de TOUCH  -poort op de achterkant van het product en de pc.



 De kleur en vorm van de onderdelen kan afwijken van de afbeelding. De specificaties kunnen zonder voorafgaande kennisgeving worden gewijzigd ter verbetering van de kwaliteit.

Voorste poorten

Poorten	Omschrijving
EXTERNAL  (USB 3.0 SS )	Dit levert USB-connectiviteit aan de pc.
EXTERN  (USB 3.0 SS )	<ol style="list-style-type: none"> 1 Gebruik een USB-kabel om EXTERNAL  (USB 3.0 SS ) op de verbonden pc aan te sluiten. 2 Sluit het USB-apparaat aan op EXTERNAL  (USB 3.0 SS ) 3 Er wordt een verbinding tot stand gebracht tussen het USB-apparaat en de pc.
USB	Hiermee kunt u verbinding maken met een USB-geheugenapparaat.
TOUCH 	Maakt aanraakbediening mogelijk voor het pc-scherm toe dat aangesloten is via de HDMI  2-poort. Gebruik de meegeleverde USB-kabel om een verbinding te maken tussen de TOUCH  -poort op de bedieningsbalk en de pc.
HDMI  2	Een HDMI-poort voor de weergave van invoer van een externe bron.
	<p>U kunt een apparaat aansluiten via een USB-C-kabel.</p> <ul style="list-style-type: none"> • Een USB-C-verbinding maakt video-uitvoer en aanraakbediening van het apparaat mogelijk. Ook kunt u het verbonden apparaat opladen. <p> Gegevensoverdracht wordt niet ondersteund.</p> <p> U moet een USB-C-kabel gebruiken die videotransmissie en opladen ondersteunt. Gebruik een kabel die geschikt is voor DP ALT Mode (Videotransmissie) en Power Delivery (65 W of hoger).</p> <p> Gebruik een USB-C-kabel met een lengte van maximaal 1 m.</p> <p> Opladen via een USB-C-kabel is alleen mogelijk als het product is ingeschakeld.</p>

Bedieningsbalk

WM55FX/WM65FX

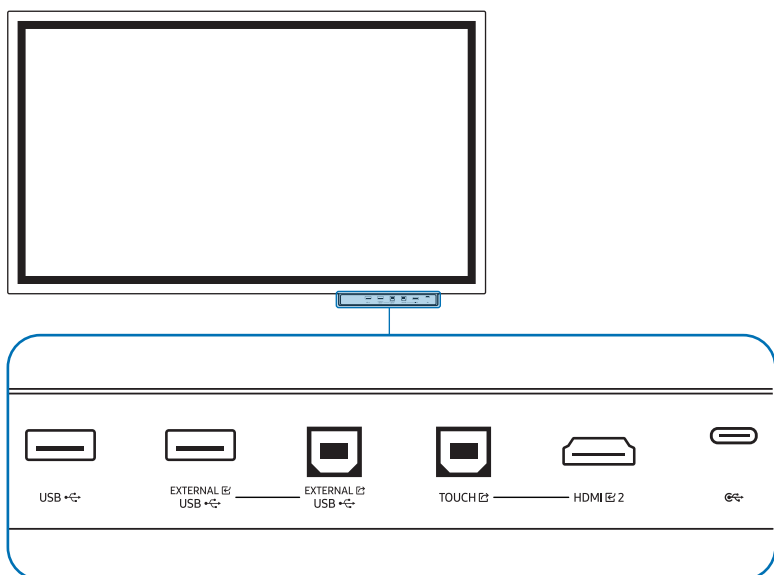

- Bedieningsbalken worden afzonderlijk verkocht. Neem contact op met uw leverancier om een aankoop te doen.
- De kleur en vorm van de onderdelen kan afwijken van de afbeelding. De specificaties kunnen zonder voorafgaande kennisgeving worden gewijzigd ter verbetering van de kwaliteit.
- Het product moet uitgeschakeld zijn wanneer u de bedieningsbalk installeert.

Poorten	Omschrijving
USB	Hiermee kunt u verbinding maken met een USB-geheugenapparaat.
EXTERNAL (USB)	Dit levert USB-connectiviteit aan de pc. 1 Gebruik een USB-kabel om EXTERNAL (USB) op de verbonden pc aan te sluiten.
EXTERNAL (USB)	2 Sluit het USB-apparaat aan op EXTERNAL (USB). 3 Er wordt een verbinding tot stand gebracht tussen het USB-apparaat en de pc.
TOUCH	Maakt aanraakbediening mogelijk voor het pc-scherm toe dat aangesloten is via de HDMI 2-poort. Gebruik de meegeleverde USB-kabel om een verbinding te maken tussen de TOUCH -poort op de bedieningsbalk en de pc.
HDMI 2	Een HDMI-poort voor de weergave van invoer van een externe bron.
	U kunt een apparaat aansluiten via een USB-C-kabel. <ul style="list-style-type: none">De USB-C-aansluiting maakt video-uitvoer en aanraakbediening van het apparaat mogelijk. Gegevensoverdracht wordt niet ondersteund. U moet een USB-C-kabel gebruiken die videotransmissie ondersteunt. Gebruik een kabel die geschikt is voor DP ALT Mode (videotransmissie). Gebruik een USB-C-kabel met een lengte van maximaal 1 m. Opladen wordt ook ondersteund tot 15 W (5 V/max 3 A). Opladen via een USB-C-kabel is alleen mogelijk als het product is ingeschakeld.

Voordat u het product installeert (installatiehandleiding)

Dit product kan aan de muur worden gemonteerd. De exclusieve Samsung-standaard (voor WM55FX) en wandmontage (voor WM65FX) zijn beschikbaar voor optionele aankoop.

- Zorg ervoor dat het product parallel aan de muur wordt geïnstalleerd.

 Als het product meer dan 5 graden naar voren gekanteld is, kunnen aanraakfuncties mogelijk niet goed werken.

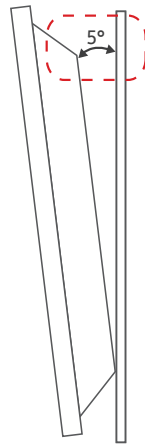

 Gebruik dit model niet geïnstalleerd op een plafond, vloer of tafel.

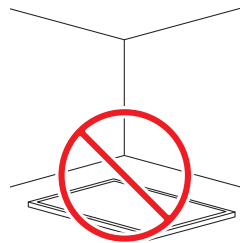
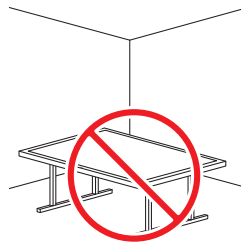
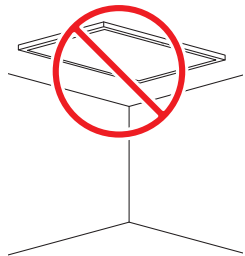

Rotatie (alleen WM55FX/WM65FX)

-  Voor meer informatie kunt u contact opnemen met een Samsung-servicecentrum.
- Als u het product in de liggende modus wilt gebruiken, draait u het tegen de klok in en controleert u of het aan/uit-lampje aan de rechterkant zit na het draaien.

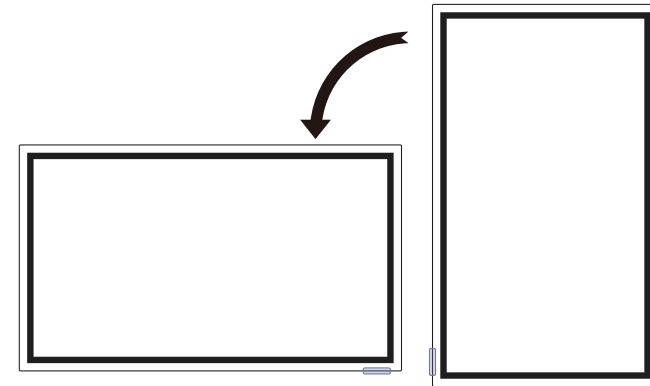

Ventilatie

 Voor meer informatie kunt u contact opnemen met de klantenservice van Samsung.

Installatie aan een rechte muur

Wanneer u het product aan een verticale wand bevestigt, moet u ervoor zorgen dat het product aan de achterzijde minimaal **A** mm ruimte heeft voor de ventilatie en dat de omgevingstemperatuur beneden de **B** blijft.

Modelnaam	Minimale vrije ruimte aan de achterzijde (A)	Maximale omgevingstemperatuur (B)
WM55FX	15 mm	35 °C
WM65FX	0 mm	35 °C
WM75FX	15 mm	35 °C
WM85FX	15 mm	35 °C

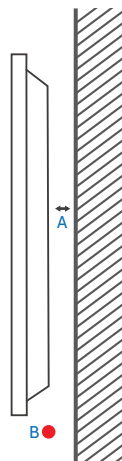

Installatie in een nis in de muur

Wanneer u het product aan een verticale wand bevestigt, moet u ervoor zorgen dat het product aan de achterzijde minimaal **A** en **B** mm ruimte heeft voor de ventilatie en dat de omgevingstemperatuur beneden de **C** blijft.

Modelnaam	Minimale vrije ruimte aan de achterzijde (A)	Minimale vrije ruimte aan de bovenzijde (B)	Maximale omgevingstemperatuur (C)
WM55FX	15 mm	25 mm	35 °C
WM65FX	0 mm	25 mm	35 °C
WM75FX	15 mm	25 mm	35 °C
WM85FX	15 mm	25 mm	35 °C

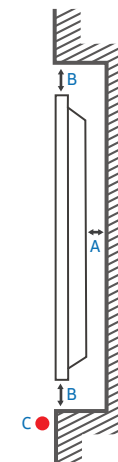

Installeren van de wandmontage

De wandmontageset gebruiken

- De wandmontageset stelt u in staat om het product aan de wand te monteren.
- Voor gedetailleerde informatie over het installeren van de wandmontage, wordt verwezen naar de instructies die met de wandmontage worden meegeleverd.
- Wij raden aan dat u contact opneemt met een technicus voor hulp bij het installeren van de beugel van de wandmontage.
- Samsung is niet verantwoordelijk voor enige schade aan het product of verwondingen aan uzelf of anderen als u ervoor kiest om de wandmontage zelf te installeren.

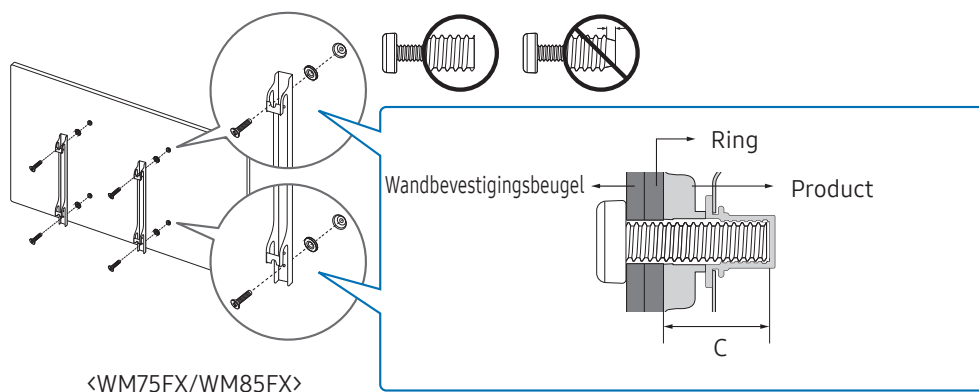
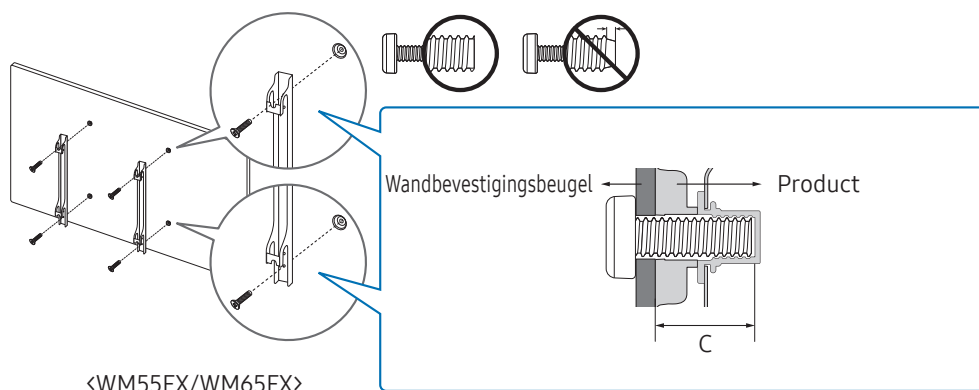

Specificaties van de wandmontageset (VESA)

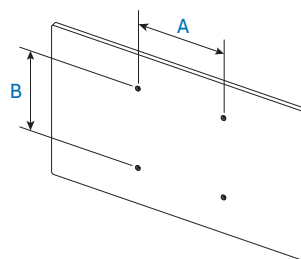

✎ Installeer uw wandmontage op een stevige wand loodrecht op de vloer. Neem contact op met het dichtstbijzijnde agentschap als u het product op het andere wandoppervlak wilt installeren. Als u het product installeert tegen een schuine wand, kan het product vallen en dit kan leiden tot ernstig persoonlijk letsel.

- Samsung-wandmontagesets bevatten een gedetailleerde installatiehandleiding en alle onderdelen die nodig zijn voor montage worden meegeleverd.
- Gebruik geen langere schroeven dan de standaardlengte en gebruik geen schroeven die niet voldoen aan de standaard VESA-schroefspecificaties. Te lange schroeven kunnen schade veroorzaken aan de binnenkant van het product.
- Voor wandmontages die niet voldoen aan de standaard VESA-schroefspecificaties, kan de lengte van de schroeven variëren afhankelijk van de specificaties van de wandmontage.
- Draai de schroeven niet te hard vast. Dit kan het product beschadigen of ertoe leiden dat het product valt, wat leidt tot persoonlijke verwondingen. Samsung is niet aansprakelijk voor dit soort ongelukken.
- Samsung is niet aansprakelijk voor schade aan het product of persoonlijke verwondingen wanneer een niet-VESA of niet-gespecificeerde wandmontage gebruikt wordt of wanneer de consument de installatie-instructies voor het product niet opvolgt.
- Laat altijd ten minste twee mensen het product tegen een wand monteren. (Vier of meer personen voor de modellen van 85-inch en groter.)
- Standaardafmetingen voor wandmontagesets staan in de onderstaande tabel.

Modelnaam	VESA-schroefgatpecificaties (A * B) in millimeter	C (mm)	Standardschroef	Aantal
WM55FX	400 x 400	30-31	M8	4
WM65FX		32-33		
WM75FX	15-17			
WM85FX	600 x 400	15-17		

✎ Installeer uw wandmontageset niet terwijl uw product aan staat. Dit kan leiden tot persoonlijk letsel als gevolg van een elektrische schok.

Installeer de wandmontage op een stevige wand loodrecht op de vloer.

- Houd het product bij het monteren van de wandmontage parallel aan de muur.
-  Hoe dit onderdeel er precies uitziet, kan per product verschillen.

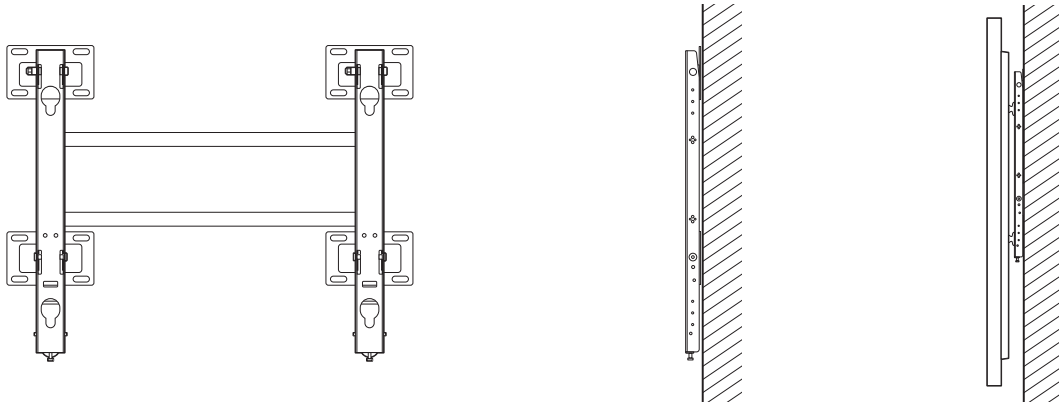

De wandbevestigingsbeugel op een schuine wand monteren

- Houd het product bij het monteren van de wandmontage parallel aan de muur.
- Gebruik de afstandhouder om de wandmontage loodrecht op de vloer te bevestigen.
-  Hoe dit onderdeel er precies uitziet, kan per product verschillen.

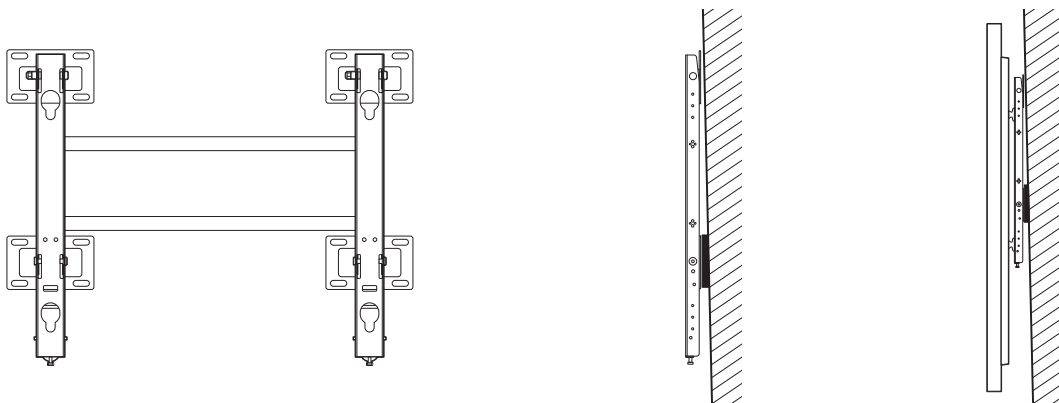

Verbinding maken met een netwerk

- De aansluitingen kunnen per product verschillen.
- Wanneer het netwerk is verbonden, worden bediening van meerdere schermen, het ontdekken van apparaten, DLNA en de logboekdownloader ingeschakeld. Services die door software-updates worden ondersteund, kunnen worden gewijzigd.
- Als u Wi-Fi Direct wilt gebruiken, dient het mobiele apparaat de Wi-Fi Direct-functie te ondersteunen. Raadpleeg de gebruikershandleiding van het mobiele apparaat om te controleren of uw mobiele apparaat de Wi-Fi Direct ondersteunt.
- Voor een veilig gebruik van het product moet u verbinding maken met het netwerk via een veilig beheerde router.

Netwerkinstellingen (bekabeld)

Aansluiten op een bekabeld netwerk

Er bestaan drie manieren om uw product met een kabel op uw LAN aan te sluiten.

- U kunt uw product aansluiten op uw LAN door de LAN-poort aan de achterkant van uw product via een LAN-kabel met een extern modem te verbinden. Zie het onderstaande schema.

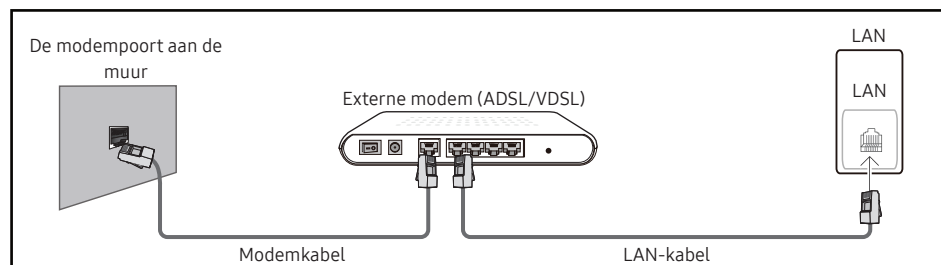

- U kunt uw product op uw LAN aansluiten door de LAN-poort aan de achterkant van het product te verbinden met een IP-verdeler die is verbonden met een externe modem. Gebruik een LAN-kabel voor de verbinding. Zie het onderstaande schema.

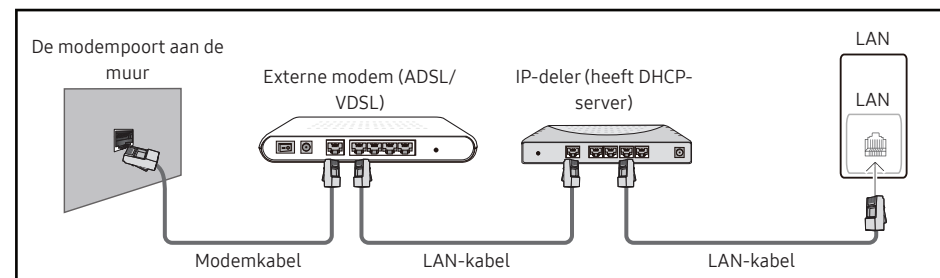

- Afhankelijk van de configuratie van uw netwerk, kunt u uw product op uw LAN aansluiten door de LAN-poort aan de achterkant van uw product met een LAN-kabel direct op een netwerkstopcontact aan te sluiten.

Zie het onderstaande schema. Let op dat de netwerkaansluiting in de muur is verbonden met een modem of router elders in uw huis.

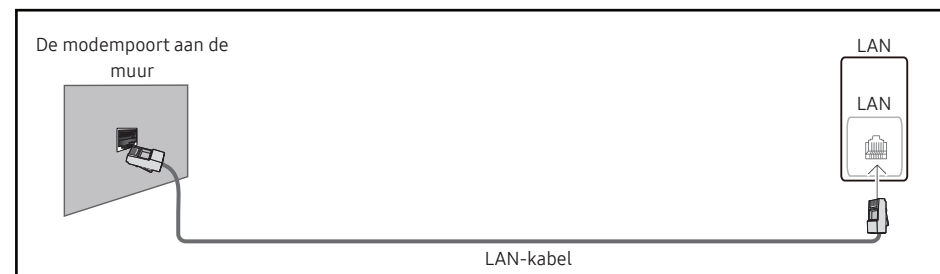

In het geval van een dynamisch netwerk, dient u een ADSL-modem of -router te gebruiken die het Dynamic Host Configuration Protocol (DHCP) ondersteunt. Modems en routers die DHCP ondersteunen, geven automatisch het IP-adres, subnetmasker, poort en DNS-waarden die uw product nodig heeft voor toegang tot het internet, zodat u dit niet handmatig hoeft te voeren. De meeste thuisnetwerken zijn dynamische netwerken.

Sommige netwerken hebben een statisch IP-adres nodig. Als uw netwerk een statisch IP-adres nodig heeft, moet u het IP-adres, subnetmasker, poort en DNS-waarden handmatig invoeren in het kabelopmaakscherm van uw product bij het instellen van de netwerkverbinding. Voor het verkrijgen van het IP-adres, subnetmasker, poort en DNS-waarden, neemt u contact op met uw Internet Service Provider (ISP).

Als u een Windows-computer hebt, kunt u deze waarden ook van uw computer krijgen.

- U kunt ADSL-modems gebruiken die DHCP ondersteunen indien uw netwerk een statisch IP-adres nodig heeft.
- ADSL-modems die DHCP ondersteunen, laten u tevens statische IP-adressen gebruiken.

Stel de netwerkverbinding in om internetservices te gebruiken zoals het uitvoeren van software-upgrades.

Automatische Open Network Settings (bekabeld)

Maak verbinding met het netwerk via een LAN-kabel.

Sluit eerst een netwerkkabel aan.

Hoe u automatisch kunt instellen

- 1 Stel **Network Type** in op **Wired** via de pagina **Open Network Settings**.
- 2 Het scherm voor netwerkverbindingen verschijnt en de verificatieprocedure start.
- 3 Nadat de verbinding is geverifieerd, wordt de knop **OK** onderaan het scherm weergegeven.
- 4 Tik op **OK**.

 Als de verbinding mislukt, dient u de LAN-poortverbinding te controleren.

 Als het automatische proces de waarden van de netwerkverbinding niet kan vinden of als u de verbinding handmatig wilt instellen, gaat u naar de volgende paragraaf, '[Handmatige Open Network Settings \(bekabeld\)](#)'.

Handmatige Open Network Settings (bekabeld)

In een kantoor kunnen statische IP-adressen worden gebruikt.

Als dit het geval is, informeert u bij de netwerkbeheerder naar het IP-adres, het subnetmasker, de gateway en het adres van de DNS-server. Voer deze waarden handmatig in.

De waarden voor de netwerkverbinding ophalen

Om de netwerkverbindingswaarden op de meeste Windows-computers weer te geven, volgt u onderstaande stappen.

- 1 Klik met de rechtermuisknop op het **netwerkpictogram** rechtsonder op het scherm.
- 2 Klik in het pop-upmenu dat wordt weergegeven op **Status**.
- 3 Op het dialoogvenster dat verschijnt, klikt u op het tabblad **Support**.
- 4 Op het tabblad **Ondersteuning** klikt u op de knop **Details**. De netwerkverbindingswaarden worden weergegeven.

Hoe u handmatig kunt instellen

- 1 Stel **Network Type** in op **Wired** via de pagina **Open Network Settings**.
- 2 Het scherm voor netwerkverbindingen verschijnt en de verificatieprocedure start.
- 3 Selecteer **Cancel** tijdens de pogingen om verbinding te maken met het netwerk. De verbinding wordt nu gestopt.
- 4 Selecteer **IP Settings** in het scherm voor de netwerkverbinding. Het scherm **IP Settings** wordt weergegeven.
- 5 Selecteer het veld bovenaan en stel vervolgens **IP setting** in op **Enter manually**.
 Door **IP setting** in te stellen op **Enter manually** wordt **DNS setting** automatisch gewijzigd naar **Enter manually**.
- 6 Voer handmatig de waarden voor **IP Address**, **Subnet mask**, **Gateway**, en **DNS Server** in.
- 7 Selecteer ten slotte onderaan de pagina **OK**. Het scherm voor netwerktests verschijnt en de verificatieprocedure start.
- 8 Nadat de verbinding is geverifieerd, wordt de knop **OK** onderaan het scherm weergegeven.
- 9 Tik op **OK** om de instelling te voltooien.

Netwerkinstellingen (draadloos)

Verbinden met een draadloos netwerk

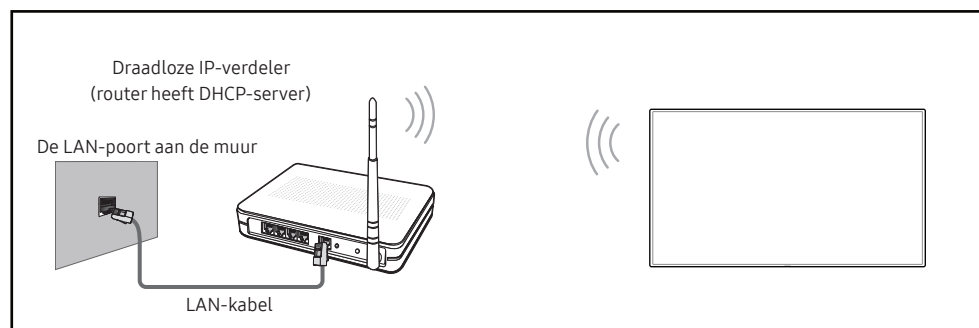

Samsung raadt het gebruik van IEEE 802.11n aan. Wanneer u video afspeelt via een netwerkverbinding, kan het zijn dat de video niet soepel wordt afgespeeld.

- ☞ Selecteer een kanaal voor de draadloze IP-verdeler die momenteel niet wordt gebruikt. Als het kanaal dat is ingesteld voor de draadloze IP-verdeler momenteel wordt gebruikt door een ander apparaat in de nabijheid, leidt dit tot interferentie en communicatiefouten.
- ☞ Uw product ondersteunt alleen de volgende beveiligingsprotocollen voor draadloze netwerken.
Als u de modus Pure High-throughput (Greenfield) 802.11n selecteert en het coderingstype is ingesteld op WEP, TKIP of TKIP AES (WPS2Mixed) op uw AP of draadloze router, ondersteunen Samsung producten geen verbinding overeenkomstig de nieuwe Wi-Fi-certificatiespecificaties.
- ☞ Als uw draadloze router WPS (Wi-Fi Protected Setup) ondersteunt, kunt u verbinding maken met het netwerk via PBC (Push Button Configuration) of PIN (Personal Identification Number). WPS configureert automatisch de SSID- en WPA-sleutel in elke modus.
- ☞ Verbindingsmethoden: U kunt de draadloze netwerkverbinding op drie manieren instellen. Automatisch instellen (met gebruik van de functie Automatisch netwerk zoeken), handmatig instellen, Use WPS
- ☞ Dit product ondersteunt Enterprise WPA2 (TLS/TTLS/PEAP).

Automatische netwerkinstellingen (draadloos)

De meeste draadloze netwerken hebben een optioneel veiligheidssysteem dat vereist dat apparaten die toegang tot het netwerk hebben een gecodeerde beveiligingscode uitzenden, ook wel een toegangscode of veiligheidscode genoemd. De veiligheidscode is gebaseerd op een toegangszin die meestal uit een woord of een reeks letters en nummers van een aangegeven lengte bestaat, die u hebt moeten invoeren toen u voor uw draadloze netwerk de beveiliging instelde. Als u deze methode voor het instellen van de netwerkverbinding gebruikt en voor uw draadloze netwerk een veiligheidscode hebt, moet u tijdens de automatische of handmatige instellingsprocedure de toegangszin invoeren.

Hoe u automatisch kunt instellen

- 1 Stel **Network Type** in op **Wireless** via de pagina **Open Network Settings**.
- 2 Het product zoekt naar beschikbare draadloze netwerken. Er wordt een lijst beschikbare netwerken weergegeven.
- 3 Selecteer een netwerk in de lijst met netwerken.
 - ☞ Als de gewenste draadloze router niet wordt weergegeven, selecteert u **Refresh** om opnieuw te zoeken.
 - ☞ Als de router ook na een nieuwe poging niet wordt gevonden, selecteert u de knop **Add Network**.
- 4 Als u een met een wachtwoord beveiligd netwerk hebt geselecteerd, voert u het wachtwoord in en tikt u op **Go**.
 - ☞ U kunt deze stap overslaan als u een open netwerk hebt geselecteerd.
- 5 Het scherm voor netwerkverbindingen verschijnt en de verificatieprocedure start.
- 6 Nadat de verbinding is geverifieerd, wordt de knop **OK** onderaan het scherm weergegeven.
- 7 Tik op **OK**.

Handmatige netwerkinstelling (draadloos)

In een kantoor kunnen statische IP-adressen worden gebruikt.

Als dit het geval is, informeert u bij de netwerkbeheerder naar het IP-adres, het subnetmasker, de gateway en het adres van de DNS-server. Voer deze waarden handmatig in.

De waarden voor de netwerkverbinding ophalen

Om de netwerkverbindingswaarden op de meeste Windows-computers weer te geven, volgt u onderstaande stappen.

- 1 Klik met de rechtermuisknop op het **netwerkpictogram** rechtsonder op het scherm.
- 2 Klik in het pop-upmenu dat wordt weergegeven op **Status**.
- 3 Op het dialoogvenster dat verschijnt, klikt u op het tabblad **Support**.
- 4 Op het tabblad **Ondersteuning** klikt u op de knop **Details**. De netwerkverbindingswaarden worden weergegeven.

Hoe u handmatig kunt instellen

- 1 Stel **Network Type** in op **Wireless** via de pagina **Open Network Settings**.
- 2 Het product zoekt naar beschikbare draadloze netwerken. Er wordt een lijst beschikbare netwerken weergegeven.
- 3 Selecteer een netwerk in de lijst met netwerken.
 -  Als de gewenste draadloze router niet wordt weergegeven, selecteert u **Scannen** om opnieuw te zoeken.
 -  Als de router ook na een nieuwe poging niet wordt gevonden, selecteert u de knop **Add Network**.
- 4 Als u een met een wachtwoord beveiligd netwerk hebt geselecteerd, voert u het wachtwoord in en tikt u op **Go**.
 -  U kunt deze stap overslaan als u een open netwerk hebt geselecteerd.
- 5 Het scherm voor netwerkverbindingen verschijnt en de verificatieprocedure start.
- 6 Selecteer **Cancel** tijdens de pogingen om verbinding te maken met het netwerk. De verbinding wordt nu gestopt.
- 7 Selecteer **IP Settings** in het scherm voor de netwerkverbinding. Het scherm **IP Settings** wordt weergegeven.

- 8 Selecteer het veld bovenaan en stel vervolgens **IP setting** in op **Enter manually**.
 -  Door **IP setting** naar **Enter manually** te wijzigen, wordt **DNS setting** automatisch gewijzigd naar **Enter manually**.
- 9 Voer handmatig de waarden voor **IP Address**, **Subnet mask**, **Gateway**, en **DNS Server** in.
- 10 Selecteer ten slotte onderaan de pagina **OK**. Het scherm voor netwerktests verschijnt, en de verificatieprocedure start.
- 11 Nadat de verbinding is geverifieerd, wordt de knop **OK** onderaan het scherm weergegeven.
- 12 Tik op **OK** om de instelling te voltooien.

Hoe u kunt instellen met de WPS-knop

Als uw router een WPS-knop heeft, volgt u onderstaande stappen.

- 1 Stel **Network Type** in op **Wireless** via de pagina **Open Network Settings**.
- 2 Selecteer **Use WPS**.
- 3 Druk binnen twee minuten op de knop WPS of PBC op uw draadloze router. Uw product krijgt automatisch alle netwerkinstellingswaarden die nodig zijn en maakt verbinding met uw netwerk.
- 4 Het scherm voor netwerkverbinding verschijnt en het netwerk is ingesteld.

Hoofdstuk 03

Aansluiting

Voordat u verbinding maakt

Controlepunten voordat u een apparaat aansluit

- ✎ Raadpleeg de gebruikershandleiding voor het bronapparaat waarmee u verbinding wilt maken.
Het aantal poorten en de locatie van de poorten op het bronapparaat kan verschillen afhankelijk van het model.
- ✎ Steek de stekker niet in het stopcontact tot alle aansluitingen zijn voltooid.
Wanneer u het netsnoer van stroom voorziet tijdens het aansluiten, kan het product beschadigd raken.
- ✎ Controleer het type poorten aan de achterzijde van het product dat u wilt aansluiten.
- ✎ Gebruik goedgekeurde kabels voor HDMI-kabelaansluitingen.

Handleiding voor kabelaansluitingen

- ✎ De aansluitingen kunnen verschillen afhankelijk van het model.
- 1 Sluit het product op de pc aan met behulp van een HDMI- en USB-C-kabel.
 - ✎ HDCP-inhoud wordt niet op het scherm weergegeven als **Capture** is ingesteld op **On**.
 - ✎ Wanneer het scherm zwart is, schakel dan **Capture** uit omdat sommige grafische kaarten HDCP automatisch kunnen ondersteunen.
 - ✎ Gebruik een USB-C-kabel met een lengte van maximaal 1 m.



<WM55FX/WM65FX>

- ✎ U moet een USB-C-kabel gebruiken die videotransmissie ondersteunt. Gebruik een kabel die geschikt is voor DP ALT Mode (videotransmissie).
- ✎ Opladen wordt ook ondersteund tot 15 W (5 V/max 3 A). Opladen via een USB-C-kabel is alleen mogelijk als het product is ingeschakeld.

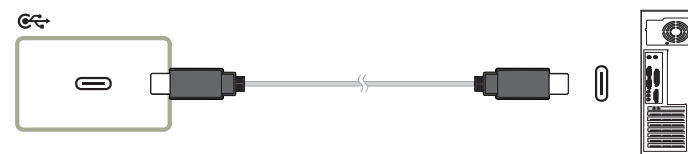

<WM75FX/WM85FX>

U moet een USB-C-kabel gebruiken die videotransmissie en opladen ondersteunt. Gebruik een kabel die geschikt is voor DP ALT Mode (Videotransmissie) en Power Delivery (65 W of hoger).

Opladen via een USB-C-kabel is alleen mogelijk als het product is ingeschakeld.

 (65W)



2 Tik  → **Menu** → **Bronnen** → **USB-C / OPS** op het scherm.

3 Om de pc vanaf het scherm van het product te bedienen, sluit u de meegeleverde USB-kabel aan op de **TOUCH** -poort op het product.

Als het product wordt gebruikt in een opstelling met meerdere schermen, zorg er dan voor dat u FLIP hebt geconfigureerd als hoofdscherm.

Deze stap is niet van toepassing als u een USB-C kabel gebruikt.

Als u Mac OS gebruikt, moet u het UPDD-stuurprogramma installeren om uw pc te kunnen bedienen. U kunt het UPDD-stuurprogramma downloaden via <http://www.samsung.com/business>.

Als u een Mac gebruikt met macOS 11 (Big Sur) of hoger, ga dan naar **Systeemvoorkeuren**, klik **Beveiliging en privacy** en selecteer vervolgens **App Store** en geïdentificeerde ontwikkelaars onder de kop **Sta apps toe die zijn gedownload van**.

TOUCH 



Handleiding voor aansluiten van OPS (apart verkrijgbaar)

OPS is alleen beschikbaar voor WM75FX/WM85FX.

Schakel Flip uit voordat u OPS aansluit.

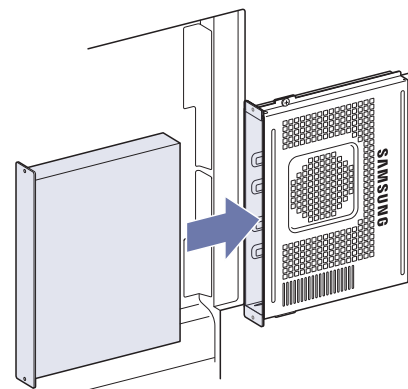

Het touchscreen werkt mogelijk niet goed tijdens de eerste instellingen van OPS in **Windows**. Sluit een muis en toetsenbord aan op OPS voor gebruik tijdens de eerste instellingen.

Hoofdstuk 04

Gebruikersinterface

Over het startscherm

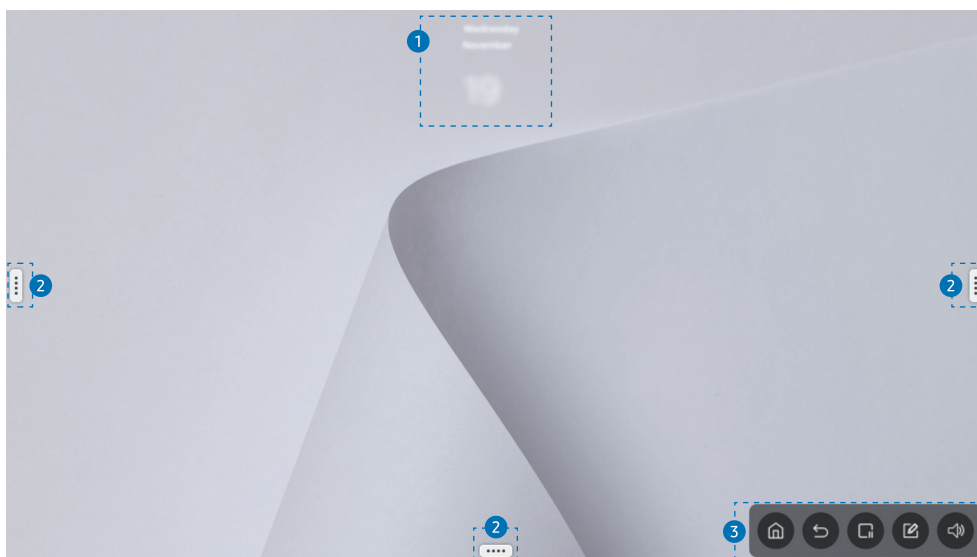

Naam	Omschrijving
1 Widget (Datum & tijd)	Geeft de huidige tijd en datum weer.
2 Taakbalk-knop	Tik op de knop links, rechts of onderaan het scherm om de Taakbalk weer te geven. Deze biedt snelle toegang tot diverse menu's, apps en instellingen.
3 Zwevend menu	Er verschijnt een zwevend menu wanneer u op de aan/uit-knop drukt terwijl het product is ingeschakeld. <ul style="list-style-type: none">🏠: Het startscherm weergeven. Alle actieve appvensters worden geminimaliseerd.↶: Hiermee gaat u terug naar het vorige scherm.🖼️: Schakel de functie Beeld stilzetten in. Het bron scherm wordt gepauzeerd op het Flip-scherm, maar dit heeft geen invloed op het bronapparaat. Tik nogmaals op de knop om de functie te annuleren.📝: Schakel de functie Aantekening aan in.🔊: Pas het volume aan. <p>✎ Deze functie is alleen beschikbaar voor WM55FX/WM65FX.</p>
4 Achtergrond/Widget	Houd een leeg gedeelte van het startscherm ingedrukt om het menu te openen. Via dit menu kunt u de achtergrond of de widget (datum & tijd) wijzigen.

De widget wijzigen

U kunt de datum- en tijdsnotatie wijzigen.

- 1 Houd een leeg gedeelte van het startscherm ingedrukt om het menu te openen.
- 2 Tik op **Widget**.
- 3 Selecteer de widget die u wilt toevoegen.
- 4 Tik op **Add**.
 - Om het toevoegen van de widget te annuleren, tikt u op **Cancel**.

De achtergrond wijzigen

- 1 Houd een leeg gedeelte van het startscherm ingedrukt om het menu te openen.
- 2 Tik op **Achtergrnd**.
- 3 Selecteer de gewenste achtergrond.
 - U kunt op **Ander** tikken om de achtergrond te kiezen uit gedownloadde bestanden.
- 4 Tik op **OK**.
 - Om de wijziging te annuleren, tikt u op **Cancel**.

Over de Taakbalk

Tik op de **⋮** om de **Taakbalk** weer te geven.

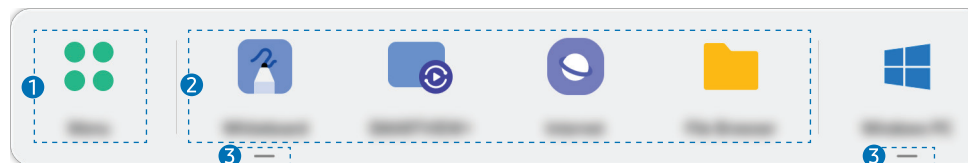

Naam	Omschrijving
1 Menu	Opent het hoofdmenu dat toegang biedt tot verschillende apps, gegroepeerd in verschillende categorieën.
2 Favorites	Toont uw favoriete apps voor snelle toegang. U kunt een app toevoegen of verwijderen uit de Favorites-lijst op de Taakbalk . <ul style="list-style-type: none">• Er verschijnt een grijze lijn onder het pictogram wanneer de favoriete app geopend of actief is.• U kunt het pictogram aanraken en ingedrukt houden om de beschikbare opties te bekijken.<ul style="list-style-type: none">- Verw. uit taakbalk: Verwijdert de geselecteerde app uit Favorites.- Verplts: Hiermee kunt u de positie van de app in de taakbalk wijzigen.- Afsluiten: Sluit de geselecteerde app.- Alles afsluiten: Sluit alle actieve apps.
3 Actieve apps	Toont de apps die momenteel actief zijn. Tik op een pictogram om naar de actieve app over te schakelen. <ul style="list-style-type: none">• U kunt het pictogram aanraken en ingedrukt houden om de beschikbare opties te bekijken.

Een app toevoegen aan Favorites

- 1 Tik op de  om de **Taakbalk** weer te geven.
- 2 Tik op **Menu**.
- 3 Tik op het ☆-pictogram naast een app om deze toe te voegen aan de lijst met favorieten op de **Taakbalk**.

Een app verwijderen uit Favorites

U kunt een app verwijderen uit de Favorites-lijst op een van de volgende manieren:

- Houd een app ingedrukt op de **Taakbalk** en selecteer vervolgens **Verw. uit taakbalk**.
- Tik nogmaals op het ☆-pictogram in het **Menu** om de app te verwijderen van de **Taakbalk**.

Over het appvenster

Wanneer u een app start, wordt deze in een apart venster geopend. U kunt het appvenster vrij verplaatsen of de grootte ervan aanpassen op het startscherm.

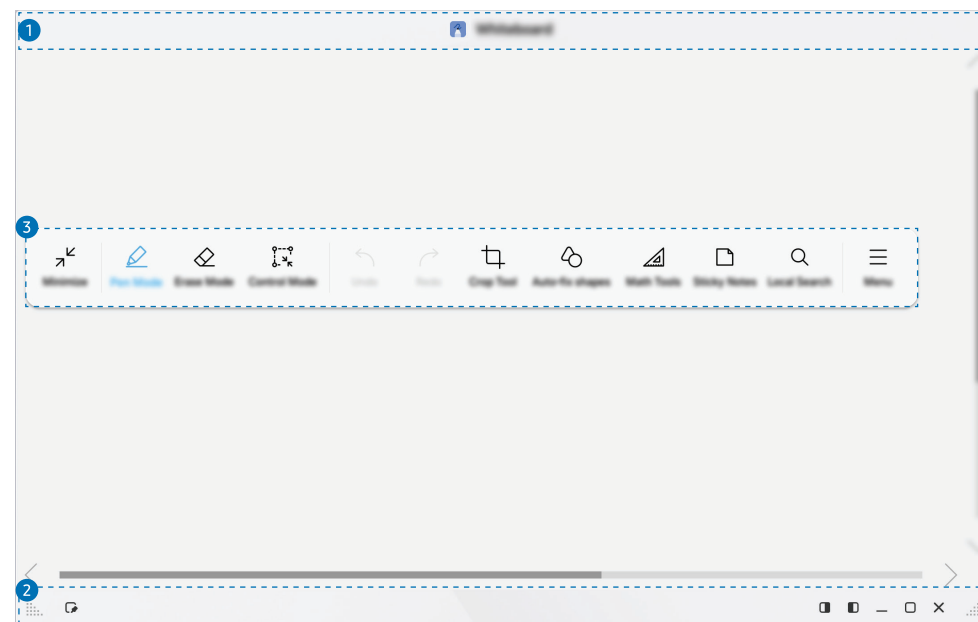

Naam	Omschrijving
1	Geeft de titel van het actieve venster weer. U kunt het venster verplaatsen door dit gebied aan te raken en te verslepen.
2	<p>Hiermee kunt u het venster vergroten, verkleinen of positioneren.</p> <ul style="list-style-type: none"> • : Tik en sleep om het venster te vergroten of verkleinen. • : Houd het venster bovenop de andere vensters. <ul style="list-style-type: none"> Deze optie is alleen beschikbaar in de Whiteboard- en Kwast-apps. • : Zet het venster in de linkerhelft van het scherm vast. • : Zet het venster in de rechterhelft van het scherm vast. • : Minimaliseer het venster. • / : Maximaliseer het venster, herstel het naar het volledige scherm of herstel het scherm naar de vorige grootte. • : Sluit het venster. <p> Na het maximaliseren van het venster blijft deze balk nog even zichtbaar en wordt dan automatisch verborgen. Veeg vanaf de rand van het scherm naar het midden om de balk opnieuw weer te geven.</p>
3	De werkbalk verschijnt in de Whiteboard- en Kwast-apps en toont de beschikbare tools.

Menu

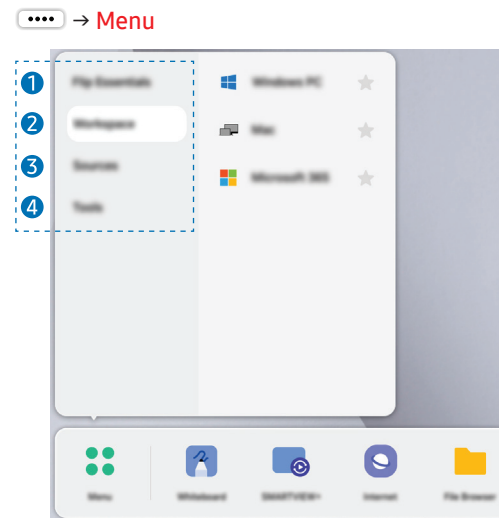

Naam	Omschrijving
1 Belangrijke Flip-apps	Dit menu biedt toegang tot essentiële apps. U kunt een app uit de lijst openen om de functies ervan te gebruiken. Raadpleeg ' Belangrijke Flip-apps ' voor meer informatie.
2 Workspace	U kunt toegang krijgen tot een externe pc en uw werkbronnen.
3 Bronnen	U kunt het scherm van een met het product verbonden mobiel apparaat of pc bekijken, of gegevens zoals afbeeldingen van een verbonden USB- of netwerkschijf importeren.
4 Extra	U kunt verschillende tools selecteren en gebruiken. U kunt het Settings -menu openen en diverse instellingen configureren, zoals Network , Display , Geluid , enz. Raadpleeg ' Extra ' voor meer informatie.

De workspace gebruiken

☰ → Menu → Workspace

Met deze functie krijgt u toegang tot een externe pc en uw werkbronnen.

Menu	Omschrijving
Windows-pc	<ul style="list-style-type: none">• Remote PC: Met deze functie kunt u uw product verbinden met een pc op afstand of een cloudserver.• Schermdelen: Deel het scherm van uw Windows-pc op uw apparaat. Volg de instructies op het scherm om verbinding te maken met uw pc. <p> Alleen pc's of cloudservers op macOS/Windows 11 Pro of nieuwer worden ondersteund.</p>
Mac	<ul style="list-style-type: none">• Synchrone weergave: U kunt uw Mac-scherm delen op uw apparaat. Volg de instructies op het scherm om verbinding te maken met uw Mac.<ul style="list-style-type: none">- Apparaten moeten het ontvangen van Synchrone weergave ondersteunen om het gedeelde scherm via Schermdelen te kunnen projecteren.- Deze functie werkt mogelijk niet naar behoren met apparaten van derden.• Extern inloggen: Hiermee kunt u op afstand verbinding maken met uw Mac.
Microsoft 365	<ul style="list-style-type: none">• Biedt toegang tot de functies van Office 365 van Microsoft.

De Bronnen gebruiken

☰ → Menu → Bronnen

U kunt het scherm van een met het product verbonden mobiel apparaat of pc bekijken, of gegevens zoals afbeeldingen van een verbonden USB- of netwerkschijf importeren.

Menu	Omschrijving
HDMI	Geeft het scherm weer van een extern apparaat dat is aangesloten op de HDMI-poort. De weergegeven menunaam op het scherm kan per model verschillen. (bijvoorbeeld HDMI, HDMI1 of HDMI2)
USB-C	Geeft het scherm weer van een extern apparaat dat is aangesloten op de USB-C-poort.
OPS	Geeft het scherm weer van de geïnstalleerde OPS-computer.  OPS is alleen beschikbaar voor WM75FX/WM85FX

 De lijst met bronnen die in het **Bronnen**-menu wordt weergegeven kan variëren afhankelijk van het model en de gebruiksomgeving. In de lijst worden alleen de bronapparaten weergegeven die met de bijbehorende kabel op het product zijn aangesloten.

Hoofdstuk 05

Belangrijke Flip-apps

☰ → Menu → Belangrijke Flip-apps

Het Whiteboard gebruiken

☰ → Menu → Belangrijke Flip-apps → Whiteboard

Omschrijving van het hoofdscherm

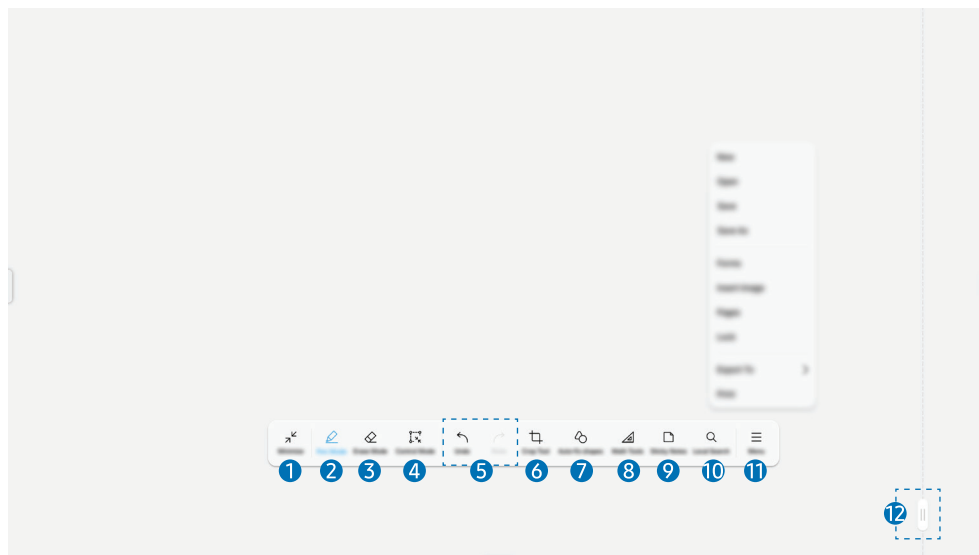

Naam	Omschrijving
1 Minimaliseren	Tik om de werkbalk te minimaliseren. <ul style="list-style-type: none">De werkbalk wordt een knop '☰', waarop u kunt tikken om de werkbalk weer uit te vouwen.
2 Pen Mode	U kunt beginnen met schrijven of tekenen op het whiteboard. <ul style="list-style-type: none">Zolang deze modus is geselecteerd, kunt u nogmaals op deze knop tikken om het pentype, de dikte en de kleur in te stellen.
3 Erase Mode	U kunt alles wat op het whiteboard staat, wissen. <ul style="list-style-type: none">Zolang deze modus is geselecteerd, kunt u nogmaals op deze knop tikken om de dikte van de wisser aan te passen of de volledige inhoud van de huidige rol te wissen.
4 Control Mode	Selecteer een object op het whiteboard door erop te tikken of door er een kader omheen te slepen. Vervolgens kunt u het geselecteerde object dupliceren, verwijderen, verplaatsen, roteren of de grootte ervan aanpassen. U kunt het geselecteerde item ook online opzoeken.
5 Undo / Redo	De laatste bewerking ongedaan maken of opnieuw uitvoeren. <ul style="list-style-type: none">De optie 'ongedaan maken' of 'opnieuw uitvoeren' wordt gereset zodra u de pagina bewerkt door iets toe te voegen, te verwijderen of te verplaatsen.U kunt maximaal 20 acties ongedaan maken of opnieuw uitvoeren.

Naam	Omschrijving
6 Bijsnijdhulpmiddel	Selecteer het gewenste gedeelte om te kopiëren en te bewerken. U kunt het geselecteerde gebied ook per e-mail versturen of afdrukken.
7 Vormen automatisch herstellen	Wanneer deze functie is ingeschakeld, worden getekende objecten automatisch herkend als polygoenen en aangepast tot strakke, geometrische vormen.
8 Rekentools	Gebruik rekentools om geometrische constructies te maken en om te meten.
9 Plaknotities	U kunt plaknotities aan het whiteboard toevoegen.
10 Lokaal zoeken	U kunt de geschreven teksten op het whiteboard doorzoeken.
11 Menu	<p>Tik om meer beschikbare opties in het menu te zien.</p> <ul style="list-style-type: none"> • New: Maak een nieuwe rol aan. • Open: Open een opgeslagen rol. • Save: Bewaar de huidige rol. • Save as: Sla de huidige rol op met een nieuwe naam. • Forms: Wijzig het achtergrondformaat. • Insert Image: Voeg een afbeelding in die is opgeslagen in de map 'Gedownloade bestanden'. • Pages: U kunt een pagina toevoegen of verwijderen en u kunt ook navigeren door de pagina's op de huidige rol. • Lock: U kunt een pincode instellen en de rol opslaan om de inhoud ervan te beschermen. <ul style="list-style-type: none"> - U wordt gevraagd de pincode in te voeren wanneer u de vergrendelde rollen opent. • Export To: U kunt de huidige rol exporteren naar uw mobiele apparaat, e-mail of de File Browser. • Print: U kunt de huidige rol afdrukken.
12 Scrollknop	Sleep de knop om door de pagina's te bladeren.

Over de 'rol'

- Bestanden worden in dit product 'rollen' genoemd. Een 'rol' is een bestand met meerdere met elkaar verbonden pagina's.
- Een rol kan maximaal 20 met elkaar verbonden pagina's bevatten.

U kunt in- of uitzoomen door met twee vingers op het scherm te knijpen of te spreiden.

 U kunt slecht één rol op één scherm openen.

Liggende stand

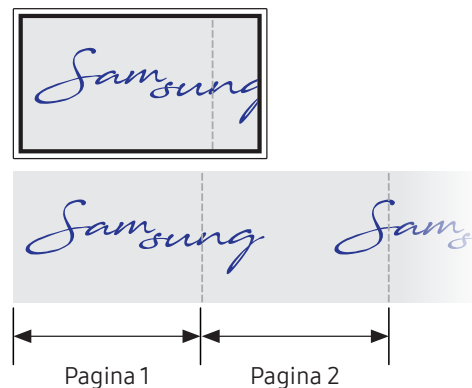

Staande stand

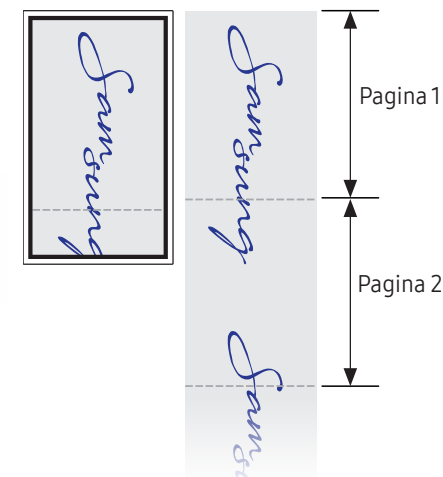

Tekenen

U kunt de meegeleverde pen vrij gebruiken om om het even wat te schrijven.

- Dunne top (A): Type pen
- Dikke top (B): Type markeerstift

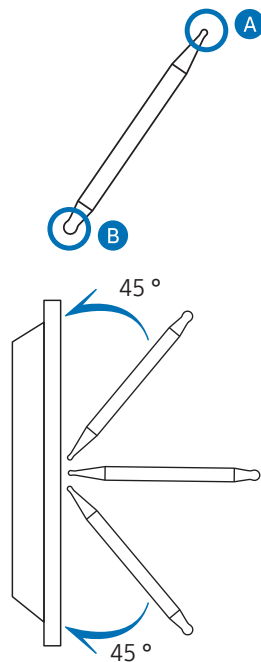

- Als u de dunne punt gebruikt en de pen te veel naar het scherm toe gekanteld is (binnen 45 graden, zoals in de afbeelding te zien is), kan het resultaat eruitzien als een markeerstift.

Wissen

U kunt uw vinger of handpalm gebruiken om uw geschreven tekst te wissen.

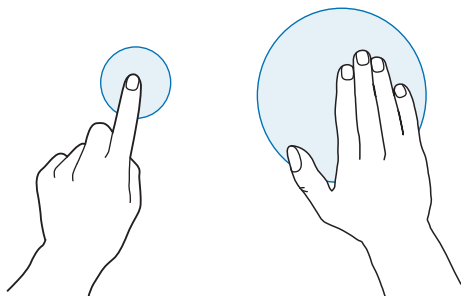





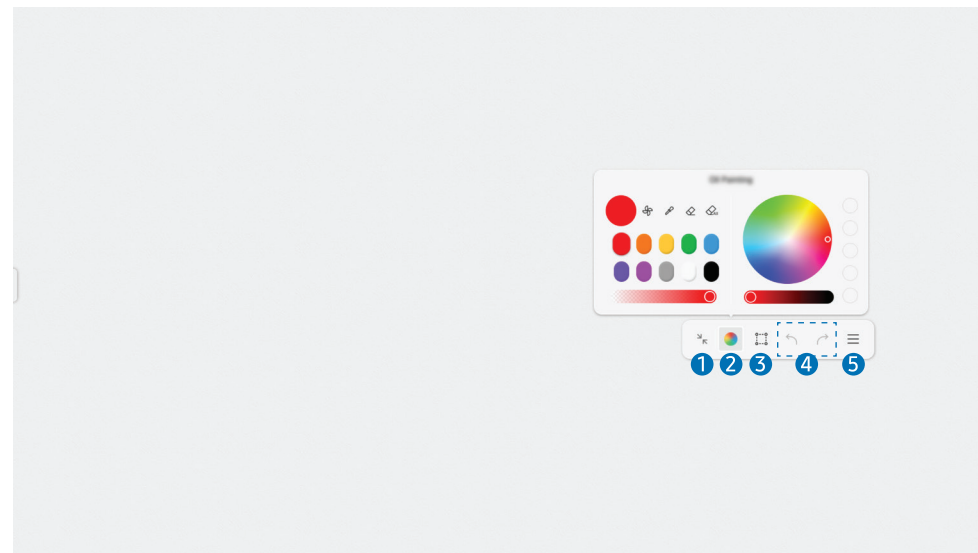

Kwast

☰ → Menu → Belangrijke Flip-apps → Kwast

Omschrijving van het hoofdscherm

Na het openen van de app moet u het gewenste type schilderij selecteren.



Naam	Omschrijving
1 Minimaliseren	Tik om de werkbalk te minimaliseren. <ul style="list-style-type: none"> De werkbalk wordt een knop , waarop u kunt tikken om de werkbalk weer uit te vouwen.
2 Palet	Tik om het palet te openen. U kunt de kleur selecteren en andere opties gebruiken. <ul style="list-style-type: none">  : De kleuren drogen zodat ze niet meer mengen.  : De kleur uit het geselecteerde punt kiezen.  : Het geselecteerde gebied verwijderen.  ALL: Verwijder de volledige inhoud.
3 Select	Selecteer het gebied dat u wilt vastleggen, in een e-mail verzenden of afdrukken.
4 Undo / Redo	De laatste bewerking ongedaan maken of opnieuw uitvoeren. <ul style="list-style-type: none"> De optie 'ongedaan maken' of 'opnieuw uitvoeren' wordt gereset zodra u de pagina bewerkt door iets toe te voegen, te verwijderen of te verplaatsen.  U kunt maximaal 5 acties ongedaan maken of opnieuw uitvoeren.
5 Menu	Tik om meer beschikbare opties in het menu te zien.

Menubeschrijvingen

Naam	Omschrijving
New	Maak een nieuw canvas aan.
Open	U kunt het opgeslagen canvas openen.
Save	Bewaar het huidige canvas.
Save as	Sla de huidige rol op met een nieuwe naam.
Insert Image	Voeg een afbeelding in die is opgeslagen in de map 'Gedownloade bestanden'.
Lock	U kunt een pincode instellen en het canvas opslaan om de inhoud ervan te beschermen. <ul style="list-style-type: none"> U wordt gevraagd de pincode in te voeren wanneer u het vergrendelde canvas opent.
Export To	U kunt het huidige canvas exporteren naar uw mobiele apparaat, e-mail of de File Browser.
Print	U kunt het huidige canvas afdrukken.

Internet

☰ → **Menu** → **Belangrijke Flip-apps** → **Internet**

Sluit het netwerk aan om met het product op het internet te gaan, net zoals u dat met een computer doet.

Bewaar, verplaats of bekijk het browservenster schermvullend.

✎ Een specifieke pagina verschijnt of werkt mogelijk niet wegens compatibiliteitsproblemen.

Lees dit voordat u de Internet-functie gebruikt

Lees deze informatie voordat u de **Internet**-functie gebruikt.

- Het downloaden en uploaden van bestanden wordt ondersteund.
- De **Internet**-functie heeft mogelijk geen toegang tot bepaalde websites, waaronder websites van bepaalde bedrijven.
- Flip ondersteunt geen weergave van flashvideo's.
- E-commerce voor onlineaankopen wordt niet ondersteund.
- ActiveX wordt niet ondersteund.
- Er wordt slechts een beperkt aantal lettertypen ondersteund. Bepaalde symbolen en tekens worden mogelijk niet correct weergegeven.
- De reactie op een opdracht op de afstandsbediening en de resulterende weergave op het scherm kan worden vertraagd wanneer een webpagina wordt geladen.
- Een webpagina kan vertraagd worden geladen of helemaal worden geblokkeerd afhankelijk van de status van de deelnemende systemen.
- De bewerkingen voor kopiëren en plakken worden niet ondersteund.
- Bij het opstellen van een e-mailbericht of eenvoudig bericht zijn bepaalde functies, zoals de tekengrootte en kleurselectie, mogelijk niet beschikbaar.
- Er geldt een limiet voor het aantal bladwijzers en de grootte van het logbestand dat kan worden opgeslagen.
- Het aantal vensters dat gelijktijdig kan worden geopend, is beperkt.
- De snelheid van het webbrowsen is afhankelijk van de netwerkomgeving.

- De browsergeschiedenis wordt opgeslagen in de volgorde van recentste tot oudste, waarbij de oudste vermeldingen als eerste worden overschreven.
- Afhankelijk van de ondersteunde video-/audiocodecs, kunnen bepaalde HTML5-video- en audiobestanden mogelijk niet worden afgespeeld.
- Videobronnen van voor de pc geoptimaliseerde streaming-serviceproviders worden mogelijk niet goed afgespeeld in onze eigen **Internet** browser.

File Browser

☰ → Menu → Belangrijke Flip-apps → File Browser

Omschrijving van het hoofdscherm

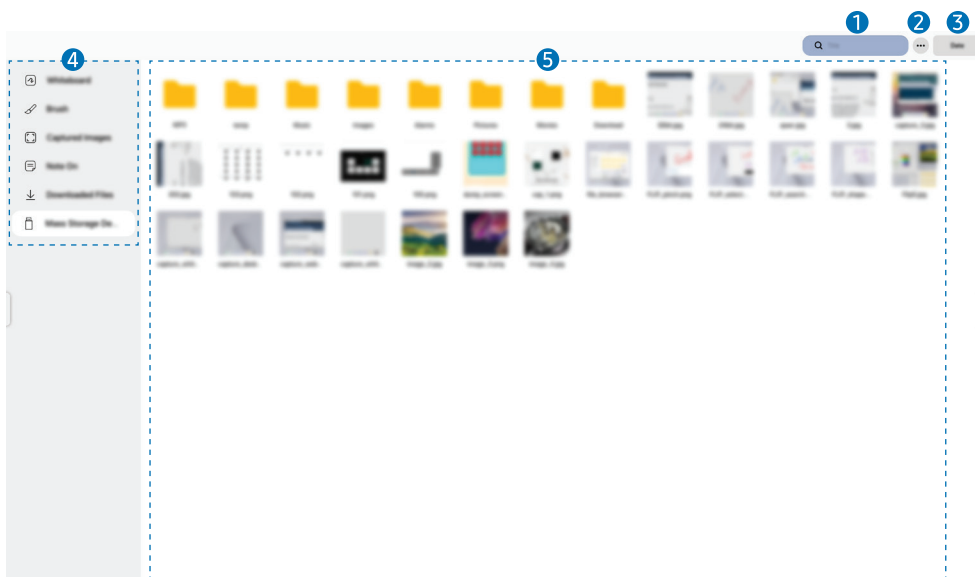

Naam	Omschrijving
1 Search	U kunt zoeken naar bestanden die de ingevoerde tekst bevatten.
2 More	Meer: U kunt de Weergavemodus wijzigen of naar de Edit -modus gaan. <ul style="list-style-type: none">Weergavemodus: U kunt de weergave-indeling van bestanden wijzigen tussen Lijst en Raster. De Weergavemodus kan voor elke categorie anders worden ingesteld.Edit: U kunt bestanden selecteren en verwijderen, kopiëren of verplaatsen.
3 Sort option	U kunt bestanden sorteren op datum, naam of type, in oplopende of aflopende volgorde.
4 Categories	U kunt de bestanden in elke categorie bekijken.
5 Folders/Files	U kunt mappen en bestanden binnen de geselecteerde categorie bekijken.

SMARTVIEW+

U kunt het gedeelde scherm van uw pc, mobiel of tablet weergeven. Zorg ervoor dat uw pc, mobiele telefoon en tablet verbonden zijn met hetzelfde netwerk als Flip.

☰ → Menu → Belangrijke Flip-apps → SMARTVIEW+



Verbindingshandleiding

Verbindingslijst

- Open **SMARTVIEW+** en volg de instructies op het scherm om verbinding te maken met het gewenste apparaat.
- ✎ De installatie van het certificaat is verplicht voor de pc-client. U kunt het certificaat downloaden via de URL die in het beginscherm van **SMARTVIEW+** wordt opgegeven.
- ✎ U kunt een beveiligingswaarschuwing ontvangen als u Flip **SMARTVIEW+** probeert te openen op uw pc-clientbrowser zonder dat het certificaat is geïnstalleerd. Klik in uw browser op 'Geavanceerd' om naar de website te gaan, waar u het certificaat kunt installeren. (Deze instructie is mogelijk niet van toepassing op alle browsers.)
- ✎ Als de beeldverhouding van het clientapparaat verschilt van de Flip, kan het clientapparaat een deels afgesneden scherm doorgeven. U ziet mogelijk een deels afgesneden beeld van het scherm van het clientapparaat op Flip, aangezien dit wordt weergegeven volgens het signaal dat van het clientapparaat wordt ontvangen.
- ✎ **SMARTVIEW+** ondersteunt de volgende browsers; het kan echter voorkomen dat browsers op sommige apparaten niet aar behoren werken.
 - Webbrowser: Chrome 72 en hoger, Safari 13 en hoger, Edge 79 en hoger, Firefox 66 en hoger
 - Pc: Windows, Mac OS, ChromeOS
 - De volgende instellingen worden aanbevolen voor optimaal scherm delen met **SMARTVIEW+**.
 - Gebruik de Firefox-browser.
 - Stel de beeldverhouding en de schermoriëntatie van het clientapparaat in op dezelfde waarden als die van de Flip. (voorbeeld: Pc - liggend, Flip - liggend)
- ✎ U kunt de SAMSUNG SIGNAGE MOBILE-app (Samsung Flip) downloaden en installeren via de Play Store, App Store en Galaxy Store.
 - Mobiel: iOS (vanaf versie 12), Android (vanaf versie 9)
- ✎ Nadat u het clientapparaat met de Flip hebt verbonden, moet u een deeloctie kiezen uit volledig scherm, app-scherm of browsertabblad om uw scherm te gaan delen.

Apps

☰ → [Menu](#) → [Belangrijke Flip-apps](#) → [Apps](#)

Beheer uw apps en werk ze bij. Om het APPS-menu te gebruiken, dient u akkoord te gaan met de algemene voorwaarden. Controleer de details van de app en installeer de app opnieuw als deze niet goed werkt.

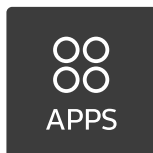

Hoofdstuk 06

Extra

☰ → Menu → Extra

Block Screen

☰ → Menu → Extra → Block Screen



De functie **Block Screen** bedekt het huidige scherm met een verduisterend effect om de weergegeven inhoud te verbergen.

- Om de functie **Block Screen** te annuleren, drukt u op de aan/uit-knop.

Capture

☰ → Menu → Extra → Capture



Met de functie **Capture** kunt u een specifiek gebied of het hele scherm vastleggen.

- Wanneer het selectiekader verschijnt, versleept u de cirkels rond het vak om het te vergroten of verkleinen, en tikt u op **Selectie** om het geselecteerde gebied vast te leggen.
- Tik op **Full Screen** om het hele scherm vast te leggen.
- Tik op **X** om de functie te verlaten.

 Na het maken van een schermopname verschijnt de afbeelding even in de rechterbenedenhoek. U kunt op de afbeelding tikken om deze in een nieuw venster te openen.

 Vastgelegde beelden worden automatisch opgeslagen en kunnen later worden bekeken in [☰ → Menu → Belangrijke Flip-apps → File Browser → Vastgelegde beelden](#).

Aantekening aan

☰ → Menu → Extra → Aantekening aan

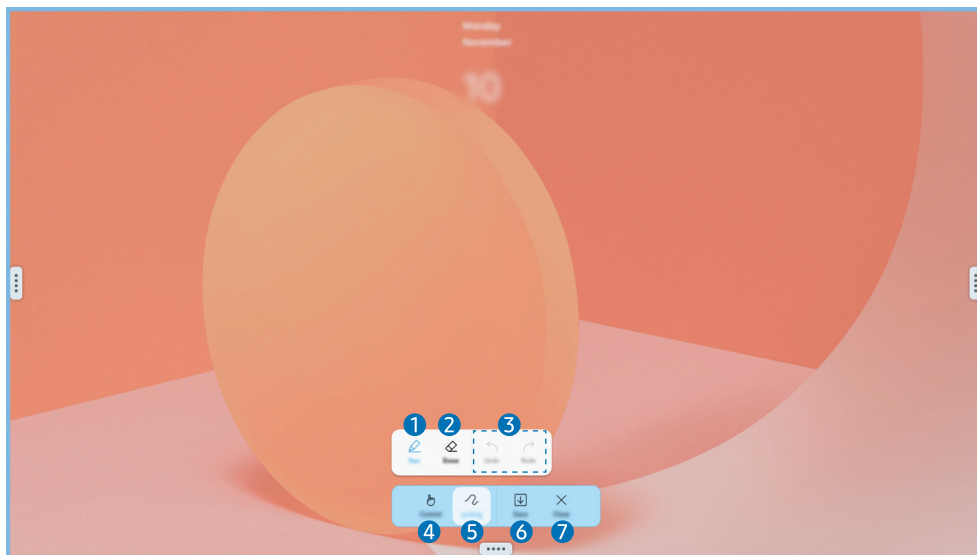

Voeg een laag toe over het scherm om erop te schrijven of te tekenen. Dit kan handig zijn om notities toe te voegen aan inhoud uit een externe bron.

Naam	Omschrijving
1 Pen	U kunt direct op de notitielaag beginnen met schrijven of tekenen. <ul style="list-style-type: none">Zolang deze modus is geselecteerd, kunt u nogmaals op deze knop tikken om het pentype, de dikte en de kleur in te stellen.
2 Wissen	U kunt alles wat op het whiteboard staat, wissen. <ul style="list-style-type: none">Zolang deze modus is geselecteerd, kunt u nogmaals op deze knop tikken om de dikte van de wisser aan te passen of de volledige inhoud van de notitielaag te wissen.
3 Undo / Redo	De laatste bewerking ongedaan maken of opnieuw uitvoeren.
4 Beheren	U kunt de inhoud onder de opmerkingenlaag bepalen.
5 Schrijven	Schrijf of teken op de opmerkingenlaag zonder de inhoud eronder te beïnvloeden.
6 Save	U kunt de opmerking opslaan als een vastgelegde afbeelding.
7 Close	U kunt de opmerking sluiten.

Touch Control Lock

☰ → Menu → Extra → Touch Control Lock

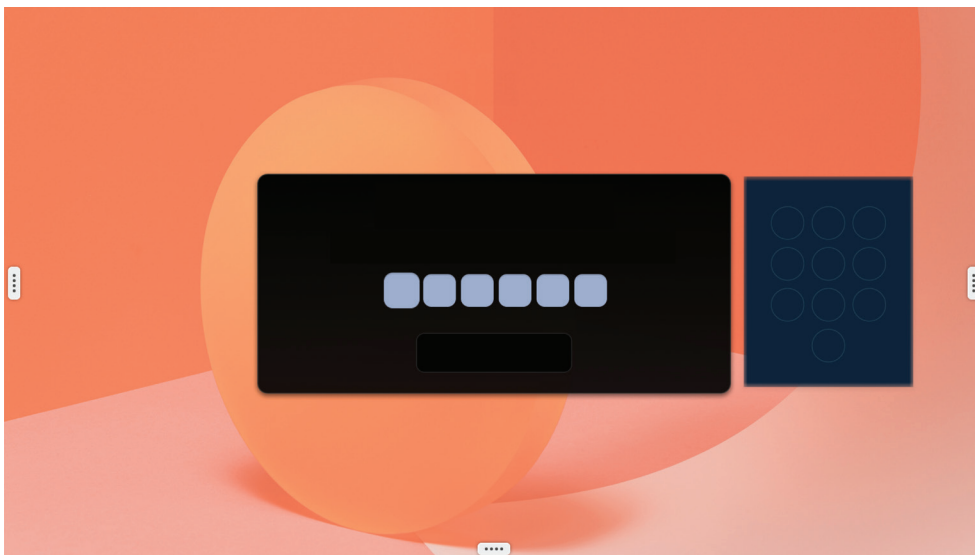

De functie **Touch Control Lock** schakelt alle aanrakingsbediening op het scherm uit om onbedoelde handelingen te voorkomen.

- Wanneer de functie is geactiveerd, voert u de geregistreerde pincode in om het scherm te vergrendelen.
- Om het scherm ontgrendelen, houdt u uw vinger ergens op het scherm totdat het ontgrendelingsbericht verschijnt. Tik vervolgens op **OK** en voer de pincode opnieuw in om de vergrendeling.

Screen Share

☰ → Menu → Extra → Screen Share



Deel uw scherm met een ander apparaat via een bedrade of draadloze verbinding.

- ✎ Om de functie **Screen Share** te stoppen, tikt u op de knop Screen Share onderaan het scherm en vervolgens op **Disconnect**.

Delen via een HDMI-kabelverbinding

- 1 Gebruik een HDMI-kabel om de HDMI -poort aan te sluiten op het externe beeldscherm.
- 2 Tik op ☰ → Menu → Extra → Screen Share → **Wired**.
 - Wanneer de HDMI -poort is aangesloten op een extern beeldscherm en **Screen Share** niet is ingeschakeld, zorgt het aansluiten van een pc op de HDMI  (WM55FX/WM65FX) of HDMI  1 (WM75FX/WM85FX)-poort ervoor dat het apparaat het pc-scherm weergeeft in plaats van het eigen scherm naar het externe beeldscherm uit te voeren.
- 3 Tik op **Delen** om het scherm te delen op het beeldscherm van het externe apparaat.
 - ✎ Deze functie ondersteunt alleen UHD (50 Hz/60 Hz) en FHD (50 Hz/60 Hz). Sommige apparaten ondersteunen mogelijk geen 50 Hz, afhankelijk van het aangesloten externe beeldscherm.
 - ✎ Het scherm kan een of twee keer aan- en uitgaan wanneer u het voor de eerste keer aansluit of wanneer de bronstatus verandert.
 - ✎ Als het scherm niet wordt gedeeld met uw externe apparaat, wijzig dan de schermresolutie. (☰ → Menu → Extra → Settings → Picture → **Resolutie voor het delen van het scherm (bedraad)**)
 - Als de UHD- of FHD1-uitgang niet beschikbaar is op het externe apparaat vanwege compatibiliteitsproblemen, stel dan de **Resolutie voor het delen van het scherm (bedraad)** in op **FHD2**.
 - ✎ De functie **Screen Share** is geoptimaliseerd voor directe aansluiting op Samsung-schermen met een HDMI-kabel.

Delen via een draadloze verbinding

- 1 Tik op  → **Menu** → **Extra** → **Screen Share** en selecteer vervolgens het apparaat waarmee u het scherm wilt delen.
 -  De functie **Screen Share** werkt het best wanneer u FLIP in liggende stand gebruikt. Apparaten moeten ondersteuning bieden voor **Synchrone weergave** om het gedeelde scherm te ontvangen en weer te geven.
- 2 Tik op **Delen** om het scherm te delen op het beeldscherm van het externe apparaat.

Delen via Apple AirPlay

-  Deze functie is alleen beschikbaar nadat u akkoord gaat met de algemene voorwaarden. Verbind uw FLIP en uw iPhone, iPad of Mac met hetzelfde AP.





Settings







Connection



☰ → Menu → Extra → Settings → Connection

2e	3e	Omschrijving
Network		Configureer het netwerk van uw apparaat.
	Network Status	Bekijk de status van uw huidige netwerk en het internet.
	Netwerkinstellingen	Configureer de netwerkinstellingen om een verbinding te maken met een beschikbaar netwerk.
	Netwerk resetten	Herstel de standaardwaarden van de netwerkinstellingen.
External Device Manager	Anynet+ (HDMI-CEC)	<p>Schakel HDMI-CEC in of uit.</p> <p>Anynet+ is een functie die u in staat stelt om alle verbonden Samsung-apparaten die Anynet+ ondersteunen te bedienen met uw afstandsbediening van Samsung. Het Anynet+-systeem kan alleen gebruikt worden met Samsung-apparaten met een Anynet+-functie. Om er zeker van te zijn dat uw Samsung-apparaat deze functie heeft, kijkt u of er een Anynet+-logo op staat.</p> <ul style="list-style-type: none">• U kunt Anynet+-apparaten alleen bedienen met de afstandsbediening van het product, niet met de knoppen op het product.• De afstandsbediening van het product werkt wellicht niet onder bepaalde omstandigheden. In dit geval selecteert u opnieuw het Anynet+-apparaat.• Anynet+ werkt wanneer het AV-apparaat dat Anynet+ ondersteunt in stand-by of aan staat.• In de PIP-modus werkt Anynet+ alleen wanneer er een AV-apparaat is aangesloten als hoofdscherm. Deze functie werkt niet als het AV-apparaat is aangesloten als tweede scherm.• Anynet+ ondersteunt tot 12 AV-apparaten in totaal. N.B.: u kunt maximaal 3 apparaten van hetzelfde type verbinden.
	Bluetooth-apparaten	U kunt een nieuw Bluetooth-apparaat toevoegen of de instellingen van een verbonden apparaat wijzigen.
	Toetsenbord en muis	U kunt de instellingen van de op het product aangesloten invoerapparaten (toetsenbord en muis) configureren.
	Device Connection Manager	U kunt ervoor zorgen dat apparaten in uw netwerk, zoals smartphones en tablets, inhoud kunnen delen met uw product.

2e	3e	Omschrijving
External Device Manager	USB-invoerpoort instellen	U kunt kiezen of u apparaten wilt gebruiken die zijn aangesloten op de USB-poorten aan de achterkant van het product of op de USB-poorten van een extern apparaat dat op het product is aangesloten.
Apple AirPlay Settings		Gebruik AirPlay om moeiteloos video's, muziek en foto's van uw iPhone, iPad of Mac naar Flip te streamen.
Advanced Settings	Email	<p>Installeer een e-mailaccount voor het verzenden van e-mails.</p> <ul style="list-style-type: none"> • SMTP Server Name: Adres van SMTP-server • SMTP Port Number: Poort van SMTP-server • SSL/TLS: SSL/TLS in- en uitschakelen • Sender Authentication: De verificatiemodus kiezen die moet worden gebruikt bij het verzenden van e-mails <ul style="list-style-type: none"> - Personal Account / Default Account / Personal (LDAP) Account • Default Account: Standaard SMTP-account • Password: Wachtwoord voor het standaard SMTP-account • Sender Email: E-mailadres van de afzender • Recipient Address: Uit opties selecteren om e-mailcontacten te beheren na het succesvol verzenden van e-mails <ul style="list-style-type: none"> - Auto Save / Do Not Save / Delete All • Local Address Book: Contactpersonen importeren van een USB-apparaat of ze wissen. <ul style="list-style-type: none"> - Import / Delete <p> Raadpleeg 'Contactpersonen importeren uit Local Address Book' voor meer informatie.</p>

2e	3e	Omschrijving
Advanced Settings	Print Server	<p>Installeer de Print Server om de afdrukfunctie te gebruiken.</p> <p> Raadpleeg 'Afdrukken' voor meer informatie.</p> <ul style="list-style-type: none"> • Connect to Server <ul style="list-style-type: none"> - Auto: Bekijk en selecteer een adres uit een lijst met IP-serveradressen van de pc's waarop Flip Printing Software is geïnstalleerd, beschikbaar op het netwerk. - Manual: Voer het Server IP-adres en het Server Port-nummer in van de pc waarop Flip Printing Software is geïnstalleerd. • Server IP: Voer het Server IP-adres in van de pc waarop Flip Printing Software is geïnstalleerd. • Server Port: Voer het Server Port-nummer in van de pc waarop Flip Printing Software is geïnstalleerd.
	Network Drive	<p>Voeg netwerkschijffaccounts toe of bewerk ze. Als u geen verbinding met de netwerkschijf kunt maken, werk SAMBA of de pc dan naar de nieuwste versie bij.</p> <ul style="list-style-type: none"> • Add Account: Voeg nieuwe netwerkschijffaccounts toe. Alleen Samba kan aan de netwerkschijf worden toegevoegd. <p> SAMBA 2.0 of later wordt ondersteund. Als u geen verbinding met de netwerkschijf kunt maken, werk SAMBA dan naar de nieuwste versie bij.</p> <p> Om een account van een netwerkschijf te registreren, moet u het Address, de Username en het Password invoeren.</p> <ul style="list-style-type: none"> - Address: //IP-adres computer/naam gedeelde map <ul style="list-style-type: none">  Gebruik bij het invoeren van een adres / in plaats van W en \. Als u bijvoorbeeld een map met de naam "gedeeldemap" deelt op een pc met IP-adres 12.34.56.789, voer dan "//12.34.56.789/gedeeldemap" als adres in. - Username: Een Windows-account met toestemmingen naar de gedeelde map <ul style="list-style-type: none">  Gebruik W of \ wanneer u een domein invoert. Bijvoorbeeld, DomeinNaamWWindowsAccount - Password: Het wachtwoord dat u instelde voor uw Windows-account <ul style="list-style-type: none"> • Edit Account: Bewerk netwerkschijffaccounts.

2e	3e	Omschrijving
Advanced Settings	LDAP	<p>Stel een LDAP-verbinding in of configureer verbonden LDAP-query's.</p> <ul style="list-style-type: none"> • Set LDAP Connection Configureer een nieuwe LDAP-verbinding. <ul style="list-style-type: none"> - Use LDAP: Wel of niet gebruik maken van LDAP - Import Setup Value: Kan de volgende instellingen ophalen bij LDAPConnectionConfig.txt dat opgeslagen is op de USB (exclusief Password) <ul style="list-style-type: none">  Raadpleeg 'Een tekstbestand aanmaken voor gebruik van de LDAP' voor meer informatie. - Authentication Type: Kerberos, Anonymous of Basic, welke door de LDAP-server wordt ondersteund - User ID: DN(Aparte naam) van de User ID die gebruikt wordt op de LDAP-server <ul style="list-style-type: none">  De User ID-indeling voldoet aan de DN-indeling van LDAP (bijvoorbeeld cn=admin, dc=myldap, dc=com). - Password: Wachtwoord dat wordt gebruik voor verificatie van de LDAP-server - Server Address: IP of URL van de LDAP-server - Server Port Number: Poortnummer van de LDAP-server - Base DN: Basis-DN die wordt gebruikt voor het zoeken in de DIT(Directory Information Tree) bij verbinding met de LDAP - SSL/TLS: Wel of niet gebruik maken van SSL/TLS <ul style="list-style-type: none">  Wanneer SSL/TLS is ingesteld o Use, wordt de gecodeerde datacommunicatie ingeschakeld. - Use Untrusted Certificates: Niet-vertrouwde certificaten wel of niet toelaten <ul style="list-style-type: none">  Het volgende menu wordt geactiveerd bij het instellen van Authentication Type op Kerberos. <ul style="list-style-type: none">  Kerberos Realm: Kerberos-realmgegevens  KDC Host: KDC Host URL  KDC Port: Poortnummer van KDC Host

2e	3e	Omschrijving
Advanced Settings	LDAP	<ul style="list-style-type: none"> • LDAP Query Configuration Stel de zoekopdracht in voor de verbonden LDAP. <ul style="list-style-type: none"> - UID: Wijzig de gebruiker UID die in LDAP wordt gebruikt. - Email: Wijzig de Email die in LDAP wordt gebruikt. - Name: Wijzig de gebruikersnaam (gewone naam) die in LDAP wordt gebruikt. - Last Name: Wijzig de familienaam van de gebruiker die in LDAP wordt gebruikt. - Positie: Wijzig de titel die in LDAP wordt gebruikt. - Company name: Wijzig de bedrijfsnaam die in LDAP wordt gebruikt. - Department: Wijzig de naam van de afdeling die in LDAP wordt gebruikt. - Use Custom Query: Haalt de door de gebruiker gedefinieerde zoekopdracht van LDAPQuery.txt (hoofdlettergevoelig) op die op de USB is opgeslagen. <p> Raadpleeg 'Een tekstbestand aanmaken voor gebruik van de LDAP' voor meer informatie.</p> <p> Wanneer de mapping niet overeenstemt, omvat het zoekresultaat niet de attributen.</p>
	Server Network Settings	<p>Stel uw servernetwerkverbinding en verwante functies in.</p> <ul style="list-style-type: none"> • Connect to Server: Maak verbinding met de MagicInfo-server. • Server Access: Sta toegang tot de MagicInfo-server toe of weiger ze. • Proxy server: Stel uw proxyserververbinding en gerelateerde functies in.
	Certificate Manager	<p>Beheer de certificaatbestanden voor dit apparaat.</p> <ul style="list-style-type: none"> • App Certificate: Bekijk en beheer de certificaten van de app die op dit apparaat is geïnstalleerd. Sluit een USB-flashstation met certificaten aan om de certificaten op dit apparaat te installeren. • Netwerkcertificaat: Beheer de certificaten die op dit apparaat zijn geïnstalleerd. Sluit een USB-flashstation met certificaten aan om de certificaten op dit apparaat te installeren.
	Bedrade 802.1x-netwerkverbinding	<p>Om de functie Bedrade 802.1x-netwerkverbinding in te schakelen, stelt u deze in op On.</p>

2e	3e	Omschrijving
Advanced Settings	UEM-instelling	<p>Configureer de instellingen voor de verbinding met de UEM-server (Unified Endpoint Management), inclusief Crestron. Voer de gevraagde gegevens in volgens de handleiding van de server waarmee u verbinding wilt maken.</p> <p> De apparaatinformatie wordt naar de UEM-server verzonden zolang de verbinding actief blijft. Door de instellingen te resetten, kan de configuratie worden verwijderd en de verbinding worden uitgeschakeld.</p> <ul style="list-style-type: none"> • Crestron <p>Configureer de verbindinginstellingen van de Crestron-server en maak verbinding met de server door op de knop Save te drukken.</p> <ul style="list-style-type: none"> - XiO Maak verbinding met de XiO-server; de URL van de standaard besturingssysteemserver is vooraf ingevoerd. Als u tegelijkertijd verbinding wilt maken met zowel een XiO-server als een ander type Crestron-server, maak dan eerst verbinding met de XiO-server en vervolgens met het andere type Crestron-server. - Control System Maak verbinding met de Control System-server waarvan de verbindingconfiguratie is ingesteld door Server Address, Poort, IP-ID. De automatische detectiefunctie van Crestron wordt ondersteund door de optie Automatische detectie. Veilige verbinding wordt ondersteund door het instellen van Veilige verbinding, Verificatie-ID, Verificatiewachtwoord. Als u Certificaat verifiëren hebt uitgeschakeld, wordt de certificaatverificatie overgeslagen tijdens een veilige verbinding. Een certificaat kan op het apparaat worden geïnstalleerd door Connection → Advanced Settings → Certificate Manager → App Certificate. - VC-4 Maak verbinding met de VC-4-server waarvan de verbindingconfiguratie is ingesteld door Server Address, Poort, IP-ID, Room ID. De automatische detectiefunctie van Crestron wordt ondersteund door de optie Automatische detectie. Veilige verbinding wordt ondersteund door het instellen van Veilige verbinding, Verificatie-ID, Verificatiewachtwoord. Als u Certificaat verifiëren hebt uitgeschakeld, wordt de certificaatverificatie overgeslagen tijdens een veilige verbinding. Een certificaat kan op het apparaat worden geïnstalleerd door Connection → Advanced Settings → Certificate Manager → App Certificate.

2e	3e	Omschrijving
Advanced Settings	UEM-instelling	<ul style="list-style-type: none"> - Fusion Als u Uitgaande verbinding hebt ingeschakeld, wacht uw apparaat op een verbinding met de Fusion-server. Als u Uitgaande verbinding hebt uitgeschakeld, maak dan verbinding met de Fusion-server waarvan de verbindingsconfiguratie is ingesteld door Server Address, Poort. Veilige verbinding wordt alleen ondersteund door het instellen van Veilige verbinding wanneer Uitgaande verbinding is uitgeschakeld. • UEM-status U kunt de huidige status van de UEM-app bekijken of de instellingen resetten door op de knop Reset te drukken.
	Self Diagnosis	U kunt een gewenst item selecteren en de zelfdiagnoseprocedure uitvoeren.
	SmartThings-instellingen	Geeft een QR-code weer die in de SmartThings-app gescand kan worden om het product te verbinden.

Local Address Book

Contactpersonen importeren uit Local Address Book

Om FLIP **Local Address Book** te gebruiken moet u eerst contactpersonen uit een CSV-bestand importeren met behulp van een USB-apparaat.

1 Use LDAP: Stel **Don't Use** in.

☰ → **Menu** → **Extra** → **Settings** → **Connection** → **Advanced Settings** → Voer uw pincode in → **LDAP** → **Set LDAP Connection** → **Use LDAP** → **Don't Use**

2 Stel de gegevens in in het **Email**-menu.

☰ → **Menu** → **Extra** → **Settings** → **Connection** → **Advanced Settings** → Voer uw pincode in → **Email**

3 Bewerk uw **Local Address Book** en sla het op een USB-apparaat op.

Maak een lijst van contactpersonen in de volgende structuur en sla ze in de rootmap op als RecentSearchList.csv.

- RecentSearchList.csv structuur (voorbeeld)

emailid1@samsung.com	Name1	Level1	Team1	Company1
emailid2@samsung.com	Name2	Level2	Team2	Company2
emailid3@samsung.com	Name3	Level3	Team3	Company3

4 Sluit het USB-apparaat aan op FLIP om contactpersonen te importeren.

☰ → **Menu** → **Extra** → **Settings** → **Connection** → **Advanced Settings** → Voer uw pincode in → **Email** → **Local Address Book** → **Import**

✎ Het USB-apparaat en zijn inhoud worden mogelijk niet goed gedetecteerd als een USB-verlengkabel wordt gebruikt. (USB-hubs worden niet ondersteund.)

✎ Verwijder het USB-apparaat niet tijdens het laden.

✎ Als meer dan twee USB-apparaten zijn aangesloten, dan worden enkele onder hen mogelijk niet gedetecteerd.

✎ USB-apparaten die een hoger bedrijfsvermogen nodig hebben, moeten worden aangesloten op de **USB (1A)**-poort aan de achterkant.

✎ Het bestandssysteem ondersteunt FAT-, exFAT- en NTFS-indelingen.

Contactpersonen in het Local Address Book wissen

☰ → **Menu** → **Extra** → **Settings** → **Connection** → **Advanced Settings** → Voer uw pincode in → **Email** → **Local Address Book** → **Delete**

Afdrukken

Om af te drukken moet u de **Print Server** en de **Clock Set** instellen.

Om de **Print Server** in te stellen moeten het product, de gewenste printer en uw pc met hetzelfde netwerk verbonden zijn.

Flip Printing Software moet ook op de verbonden pc geïnstalleerd zijn.

✎ Raadpleeg '**Verbinding maken met een netwerk**' voor informatie over hoe u verbinding maakt met een netwerk.

✎ U kunt de **Print Server** instellen via ☰ → **Menu** → **Extra** → **Settings** → **Connection** → **Advanced Settings** → **Print Server**.

✎ U kunt **Clock Set** instellen via ☰ → **Menu** → **Extra** → **Settings** → **System** → **Time** → **Clock Set**.

✎ De Flip Printing Software is beschikbaar op de website

- <http://www.samsung.com/business>

- <http://www.samsung.com>

✎ Apparaten die bestanden overzetten, zoals virtuele printers (PDF, XPS, One note enz.) of faxmachines, worden niet ondersteund. Alleen printers die echt papier kunnen afdrukken, worden ondersteund.

✎ Alleen A4-papier wordt ondersteund.

De afdruksoftware Flip installeren

Volg de instructies op het scherm om Flip Printing Software te installeren.

 De installatie neemt ongeveer 10 minuten in beslag, en de duur kan verschillen afhankelijk van uw pc-omgeving.

Installatievereisten voor pc

- Ondersteunde besturingssystemen:
Windows 7 (32/64 bit), Windows 10 (32/64 bit), MAC
 -  Zorg er bij de installatie van de software voor dat kritieke Windows-updates al geïnstalleerd zijn. Werk Windows naar de recentste versie bij voordat u met de installatie start.
 -  Zorg er voor Windows 7 voor dat Service Pack 1 al geïnstalleerd is.

De printer installeren

Stel na de installatie van het Flip Printing Software de volgende instellingen in op het schermmenu van het product.

Automatische installatie

- 1 Selecteer het menu  → **Menu** → **Extra** → **Settings** → **Connection** → **Advanced Settings**.
- 2 Selecteer **Print Server** → **Connect to Server** → **Auto**.

Handmatige installatie

- 1 Selecteer het menu  → **Menu** → **Extra** → **Settings** → **Connection** → **Advanced Settings**.
- 2 Selecteer **Print Server** → **Connect to Server** → **Manual**, en voer het **Server IP**-adres en het **Server Port**-nummer in van de pc waarop Flip Printing Software is geïnstalleerd.

Een tekstbestand aanmaken voor gebruik van de LDAP

De LDAP-configuratie bestaat in principe uit veel lange zinnen.

Tijdens de LDAP-configuratie kan FLIP worden opgehaald met het tekstbestand om tikfouten te vermijden en een batchinstelling te maken.

 De invoer van de bestandsnaam en inhoud moet hoofdlettergevoelig zijn voor een correcte werking.

- Indeling van LDAPConnectionConfig.txt

(1) Voorbeeld van het tekstbestand

```
User ID=cn=Manager,dc=example,dc=com
Server Address=123.456.789.012
Server Port Number=12345
Base DN=dc=samsung,dc=example,dc=com
SSL/TLS=Don't Use
Use Untrusted Certificates=Don't Use
Authentication Type=Basic
Kerberos Realm=MYLDAP.COM
KDC Host=krb1.myldap.com
KDC Port=88
```

(2) Toewijzing van waarden (VAL) voor elke sleutel

User ID: Voer User ID in.

Server Address: Voer de IP of URL van de LDAP-server in.

Server Port Number: Voer de Port van de LDAP-server in.

SSL/TLS: Voer Use of Don't Use in.

Use Untrusted Certificates: Voer Use of Don't Use in.

Authentication Type: Voer Basic of Anonymous in.

- De volgende drie items worden toegevoegd als u verificatie van het Kerberos-type selecteert.

Kerberos Realm: Vul het Kerberos-veld in (voorbeeld: MYLDAP.LDAP)

KDC Host: Voer de KDC Host URL in (voorbeeld: krb1.myldap.com)

KDC Port: Voer de KDC Host Port in (voorbeeld: 88)

 Als u selecteert om verificatie van het Kerberos-type te gebruiken, gebruik dan de originele Kerberos User ID voor een User ID in de plaats van een User ID in DN (Distinguished Name)-indeling. (voorbeeld: Mirko)

- Indeling van LDAPQuery.txt

(1) Voorbeeld van het tekstbestand

UID=uid

Email=mail

Name=cn

Last Name=sn

Position=title

Company Name=o

Department=departmentNumber

Query=((mail=*<A>*)(cn=*<A>*))

(2) Toewijzing van waarden (VAL) voor elke sleutel

1) Onderdeel mapping (alle rijen behalve de laatste)

- Bevat alle rijen behalve de laatste, in de volgorde: **UID, Email, Name, Last Name, Positie, Company name** en **Department**.

- Waarden worden op de volgende manier verbonden.

Links van de syntax '=' staat de naam die weergegeven wordt in het **LDAP Query Configuration**-menu (ook links) en verbonden met de waarden aan de rechterkant van '=' (de feitelijke kenmerken van de LDAP Server).

- U kunt kenmerken kiezen om waarden te wijzigen. U kunt bijvoorbeeld de waarden aan de rechterkant wijzigen zonder de waarden aan de linkerkant te wijzigen.

2) Query-onderdeel

- <A> is de Keyword die wordt gebruikt voor een Search.





- De syntax voor de Use Custom Query voldoet aan de LDAP Query-regel met uitzondering van <A>.

Wanneer bijvoorbeeld <A> in de mail of het cn-attribuut vervat zit, kunt u het als volgt aanmaken.



Query=((mail=*<A>*)(cn=*<A>*))

System

☰ → Menu → Extra → Settings → System

2e	3e	Omschrijving
Toegankelijkheid	Spraakgidsinstellingen	Deze functie biedt spraakhulp voor informatie op het scherm en menu-opties om gebruikers te helpen bij het gebruik van het product. U kunt deze functie in- of uitschakelen en gedetailleerde instellingen aanpassen, zoals Volume , Snelheid , Pitch en Achtergrondvolume tv .
	Hoog contrast	U kunt deze functie in- of uitschakelen om het contrast van elementen op het scherm te verhogen en tekst en menu's beter leesbaar te maken.  Door deze functie in te schakelen worden sommige Toegankelijkheid -menu's uitgeschakeld.
	Grijstinten	U kunt deze functie in- of uitschakelen om het scherm zwart-wit te maken en visuele afleiding te verminderen.  Door deze functie in te schakelen worden sommige Toegankelijkheid -menu's uitgeschakeld.
	Kleuren omkeren	U kunt deze functie in- of uitschakelen om de kleuren van elementen op het scherm om te keren, zodat tekst en menu's beter leesbaar zijn.  Door deze functie in te schakelen worden sommige Toegankelijkheid -menu's uitgeschakeld.
	SeeColors-modus	U kunt deze functie in- of uitschakelen om de kleuren op het scherm aan te passen voor gebruikers met kleurenblindheid, zodat kleuren gemakkelijker te onderscheiden zijn.  Door deze functie in te schakelen worden sommige Toegankelijkheid -menu's uitgeschakeld.
	Instellingen voor knopherhaling	Configureer de instellingen voor knopherhaling. Wanneer deze functie is ingeschakeld, wordt de herhalingsfrequentie van de knoppen op het product of toetsenbord verlaagd zolang u ze ingedrukt houdt.
	Tijd om actie te ondernemen	Kies hoe lang berichten, zoals pop-ups, op het scherm blijven staan voordat u actie onderneemt.
	Tekst en afbeelding verplaatsen	Sommige schermeffecten zijn mogelijk beperkt, maar dit kan juist handig zijn voor mensen die gevoelig zijn voor schermbewegingen.
Language		Wijzig uw Language -instellingen.
Whiteboard en kwast	Auto Save	Sla automatisch alle gegevens op.
	Delete All	Wis alle gegevens van het apparaat, inclusief vergrendelde gegevens.
	Period for Delete All	Stel een resetinterval in waarmee alle gegevens in de interne opslag regelmatig worden verwijderd.

2e	3e	Omschrijving
Time		Configureer verschillende tijdgerelateerde instellingen.
	Clock Set	Stel de actuele datum en tijd in.
	DST	Stel de klok in op zomertijd. ✎ Start Date , End Date en Time Offset worden alleen ingeschakeld wanneer DST is ingesteld op On .
Change PIN		Wijzig uw 6-cijferige pincode. ✎ De standaard pincode is 000000. ✎ Wijzig de pincode om uw apparaat veilig te houden.
Advanced Settings	Screen Saver	Stel de screensaver in. De geselecteerde afbeelding kan worden gebruikt als een aangepaste screensaver.
	USB Lock	Stel een USB Lock in. Na instelling start het apparaat opnieuw op om de instellingen toe te passen.
	Network Lock	Blokkeer externe netwerktoegang.
	Screen Monitoring Lock	Het monitoren van schermafbeeldingen door de MagicINFO-server blokkeren.
	Vergrendeling van mobiele verbinding	Andere apparaten in uw netwerk, zoals smartphones en tablets, niet toestaan inhoud met uw FLIP te delen.
	Aan/uit en spaarstand	<ul style="list-style-type: none"> • Auto Power Off: Kies hoe lang het scherm aan blijft voordat het wordt uitgeschakeld nadat geen interactie van de gebruiker is gedetecteerd. • No Signal/No Interaction Power Off: U kunt stroom besparen door het apparaat uit te schakelen wanneer er van geen enkele bron een signaal of aanraking wordt ontvangen. • Optimalisatie achtergrondverlichting: Pas de helderheid van het beeld automatisch aan, afhankelijk van het omgevingslicht. ✎ Deze functie is alleen beschikbaar voor WM75FX/WM85FX. • Minimale helderheid: Stel de minimale helderheid in voor het scherm. Deze functie werkt alleen als de waarde ervan lager is dan de waarde die is ingesteld in het menu Picture bij de instelling Backlight. ✎ Deze functie is alleen beschikbaar voor WM75FX/WM85FX.
	PC Module Power	Gaat aan of uit om te synchroniseren met OPS-stroom wanneer de stroom aan of uit staat. <ul style="list-style-type: none"> • Synced Power-On: Wanneer de Flip wordt ingeschakeld, wordt de PC-module ook automatisch ingeschakeld. • Synced Power-Off: Wanneer de Flip wordt uitgeschakeld, wordt de PC-module ook automatisch uitgeschakeld. ✎ Deze functie is alleen beschikbaar voor WM75FX/WM85FX.
Remote Power Control	Remote Power Control in- of uitschakelen. Door deze functie te activeren, zorgt u dat de netwerkverbinding behouden blijft wanneer het product wordt uitgeschakeld.	

2e	3e	Omschrijving
Advanced Settings	Remote Management Settings	<p>Stel deze in om de Flip op afstand aan te sluiten en te bedienen vanaf andere apparaten.</p> <ul style="list-style-type: none"> • Remote Management: Beperk de toegang tot het product vanaf andere apparaten via het netwerk. • Device ID: Stel een uniek ID-nummer in. • PC Connection Cable: Selecteer het type kabel dat wordt gebruikt om het product op een pc aan te sluiten. • Secured Protocol: Beveilig het protocol tussen het product en andere apparaten.
	Capture	<p>Schakel PIP-registratie in of uit.</p> <p> HDCP-inhoud wordt niet op het scherm weergegeven als Capture is ingesteld op On.</p>
	Power on Source Setting	<p>Stel de standaardbron (of app) in wanneer u het apparaat inschakelt. Hiermee wordt 'Rol' of 'Bron' (of app) geactiveerd wanneer het apparaat wordt ingeschakeld.</p>
	Auto Source Switching	<p>Auto Source Switching instellen. Wanneer u deze functie activeert, worden nieuw aangesloten bronnen automatisch weergegeven.</p> <p> Nieuwe bronapparaten die binnen 20 seconden na het inschakelen van het product worden aangesloten, worden mogelijk niet automatisch weergegeven.</p>
	PIP Screen Default Size	<p>Stel de standaardgrootte voor het PIP-schermin.</p>
	Workspace bewerken	<p>U kunt uw favoriete URL's in Samsung Workspace toevoegen.</p>
	Start Setup	<p>Voer de oorspronkelijke stappen uit zoals de eerste keer dat u dit product in gebruik nam.</p>
	Clone Product	<p>Exporteer de instellingen van dit apparaat of importeer ze van andere apparaten.</p>
	Zero Touch Configuration	<p>Stel het apparaat in met behulp van Tizen Business Manager. Voordat u Zero Touch Configuration gaat gebruiken, registreert u het apparaat bij Tizen Business Manager.</p>

Picture

☰ → Menu → Extra → Settings → Picture

2e	3e	Omschrijving																																		
Modus voor oogbeveiliging		U kunt een optimale beeldkwaliteit instellen die rustgevend is voor de ogen.																																		
Backlight		Pas de helderheid van de achtergrondverlichting naar wens aan. 100 is de helderste instelling.																																		
Colour Temperature		Dit bepaalt de kleurtemperatuur. De waarde en temperatuur nemen gelijktijdig toe, zodat de hoeveelheid blauwe kleur stijgt. (Bereik: 2800K - 16000K)																																		
White Balance	R-Gain / G-Gain / B-Gain / R-Offset / G-Offset / B-Offset / Reset	Pas de kleurtemperatuur van het beeld aan zodat witte voorwerpen helderder lijken.																																		
Input Signal Plus		<p>Uitbreiding van het invoersignaal voor HDMI-aansluitingen.</p> <ul style="list-style-type: none">Tik op HDMI 1 of HDMI 2 om Input Signal Plus in of uit te schakelen voor de geselecteerde bron. <p> Ondersteunt resoluties tot 3840 x 2160 @ 60 Hz wanneer Input Signal Plus-uitbreiding is ingesteld op aan. Ondersteunt resoluties tot 3840 x 2160 @ 30 Hz wanneer Input Signal Plus-uitbreiding is ingesteld op uit.</p> <h3>Ondersteunde resoluties voor UHD-invoersignalen</h3> <p>Controleer de ondersteunde resolutie voor de ontvangst van de UHD-ingangssignalen.</p> <ul style="list-style-type: none">Resolutie: 3840 x 2160p, 4096 x 2160p <p>Als Input Signal Plus is uitgeschakeld.</p> <table border="1"><thead><tr><th>Framesnelheid (fps)</th><th>Kleurdiepte/Chromabemonstering</th><th>RGB 4:4:4</th><th>YCbCr 4:4:4</th><th>YCbCr 4:2:2</th><th>YCbCr 4:2:0</th></tr></thead><tbody><tr><td>50 / 60</td><td>8-bits</td><td>-</td><td>-</td><td>-</td><td>0</td></tr></tbody></table> <p>Als Input Signal Plus is ingeschakeld.</p> <table border="1"><thead><tr><th>Framesnelheid (fps)</th><th>Kleurdiepte/Chromabemonstering</th><th>RGB 4:4:4</th><th>YCbCr 4:4:4</th><th>YCbCr 4:2:2</th><th>YCbCr 4:2:0</th></tr></thead><tbody><tr><td rowspan="3">50 / 60</td><td>8-bits</td><td>0</td><td>0</td><td>0</td><td>0</td></tr><tr><td>10-bits</td><td>-</td><td>-</td><td>0</td><td>0</td></tr><tr><td>12-bits</td><td>-</td><td>-</td><td>0</td><td>0</td></tr></tbody></table>	Framesnelheid (fps)	Kleurdiepte/Chromabemonstering	RGB 4:4:4	YCbCr 4:4:4	YCbCr 4:2:2	YCbCr 4:2:0	50 / 60	8-bits	-	-	-	0	Framesnelheid (fps)	Kleurdiepte/Chromabemonstering	RGB 4:4:4	YCbCr 4:4:4	YCbCr 4:2:2	YCbCr 4:2:0	50 / 60	8-bits	0	0	0	0	10-bits	-	-	0	0	12-bits	-	-	0	0
Framesnelheid (fps)	Kleurdiepte/Chromabemonstering	RGB 4:4:4	YCbCr 4:4:4	YCbCr 4:2:2	YCbCr 4:2:0																															
50 / 60	8-bits	-	-	-	0																															
Framesnelheid (fps)	Kleurdiepte/Chromabemonstering	RGB 4:4:4	YCbCr 4:4:4	YCbCr 4:2:2	YCbCr 4:2:0																															
50 / 60	8-bits	0	0	0	0																															
	10-bits	-	-	0	0																															
	12-bits	-	-	0	0																															

2e	3e	Omschrijving
HDMI Black Level		Pas het zwartniveau aan om de helderheid en het contrast van het HDMI-beeld te optimaliseren.  Deze functie is alleen beschikbaar wanneer het product met een HDMI-kabel aangesloten is op een pc en het bronvenster ingeschakeld is.
Resolutie voor het delen van het scherm (bedraad)		U kunt de resolutie instellen wanneer u het scherm deelt (bedraad).
Reset Picture		Herstel alle beeldinstellingen naar de fabrieksinstelling.

Geluid

☰ → Menu → Extra → Settings → Geluid

2e	3e	Omschrijving
Geluid	Geluidmodus	Selecteer de geluidmodus die het best past bij uw audio-omgeving.
	Sound Output	Selecteer de gewenste luidspreker voor het geluid van uw apparaat.
	Sound Feedback	Selecteer de geluidsfeedbackinstelling die wordt afgespeeld wanneer een menu of optie wordt geselecteerd.
	Balans	Pas het luidsprekervolume aan voor een optimale geluidsbalans.
	Equalizer	Pas de balans tussen hoge en lage tonen aan om de geluidskwaliteit van uw apparaat te verbeteren.
	Geluid resetten	Herstel alle geluidinstellingen naar de fabrieksinstelling.

Support

☰ → Menu → Extra → Settings → Support

2e	3e	Omschrijving
Software Update		Werk de software bij die op uw product is geïnstalleerd.
	Update Now	Werk de software bij door updatebestanden te downloaden. <ul style="list-style-type: none">- Online bijwerken ✎ Hiervoor is een internetverbinding nodig.- Bijwerken met een USB-apparaat Wanneer u het updatebestand hebt gedownload van de website van Samsung en op een USB-apparaat hebt opgeslagen, sluit u het USB-apparaat aan op het product om de software bij te werken. ✎ Zorg ervoor dat u het updatebestand in een hoofdmap op te slaan.
	Auto Update	Start automatisch software-updates als het apparaat wordt uitgeschakeld. ✎ Hiervoor is een internetverbinding nodig.
Voorwaarden en privacy		U kunt de voorwaarden en privacybeleid zien.
Apparaatonderhoud		Optimaliseer en stel een diagnose van de conditie van uw Flip. U kunt uw opslagruimte controleren en opschonen, een diagnose van problemen stellen of technische ondersteuning aanvragen.
Over de Flip		U kunt de basisinformatie over het product en de Open Source-licentie bekijken.
Reset All		Dit initialiseert alle systemen in het volledige menu.

Hoofdstuk 07

Problemen oplossen













Problemen en oplossingen



Test uw product als volgt voordat u met de klantenservice van Samsung belt. Als het probleem zich blijft voordoen, kunt u contact opnemen met de dichtstbijzijnde klantenservice van Samsung.

Probleem met bronvenster (HDMI)	
Wanneer er een HDMI-kabel is aangesloten op het product en de pc, wordt er aan alle vier de kanten van het scherm een lege ruimte weergegeven.	De lege ruimte op het scherm wordt niet veroorzaakt door het product.
	De lege ruimte op het scherm wordt veroorzaakt door de pc of grafische kaart. U kunt dit probleem oplossen door de schermgrootte aan te passen in de HDMI-instellingen voor de grafische kaart.
	Als het instellingenmenu van de grafische kaart geen optie heeft waarmee de schermgrootte kan worden aangepast, werkt u het stuurprogramma van de grafische kaart bij naar de nieuwste versie. (Neem contact op met de fabrikant van de grafische kaart of de computer voor meer informatie over het aanpassen van de scherminstellingen.)
De beelden op het scherm worden vervormd weergegeven.	Controleer de aansluitkabel. Compatibiliteit wordt niet gegarandeerd als u een kabel gebruikt die niet door Samsung is geleverd.
Het scherm is niet helder. Het scherm is vaag.	Stel de resolutie en de frequentie in op het aanbevolen niveau.
Het scherm is onstabiel en vertoont trillingen.	Controleer of de resolutie en de frequentie van de computer en de grafische kaart zijn ingesteld binnen een bereik dat compatibel is met het product. Wijzig vervolgens indien nodig de scherminstellingen door Vooraf ingestelde timingmodi te raadplegen.
Er blijven schaduwen of echo-beelden achter op het scherm.	
Het wit lijkt niet echt wit.	Ga naar Picture en stel de instellingen voor White Balance bij.
Het product gaat automatisch uit.	Controleer of het netsnoer goed op het product is aangesloten en of de stekker goed in het stopcontact zit.

Probleem met bronvenster (HDMI)	
Het beeld op het scherm ziet er niet normaal uit.	Gecodeerde video-inhoud kan er afwijkend uitzien in scènes met veel snelle bewegingen, zoals bij sport of een actiefilm.
	Een zwak signaal of lage beeldkwaliteit kan tot een abnormaal beeld leiden. Dit betekent niet dat het product defect is.
	Een mobiel apparaat binnen een afstand van één meter kan storing geven op analoge en digitale producten.
De helderheid en de kleur zien er niet normaal uit.	Tik in het startscherm op  → Menu → Extra → Settings → Picture → Reset Picture om te proberen het scherm te resetten.
Het scherm ziet er instabiel uit en blijft vervolgens staan.	Het scherm kan stil blijven staan wanneer een andere resolutie dan de aanbevolen resoluties wordt gebruikt of het signaal niet stabiel is. U lost dit probleem op door de computer in te stellen op een aanbevolen resolutie.
Weergave op het volledige scherm is niet mogelijk.	Als het bronvenster is ingesteld op de volledige-schermmodus wanneer in staande stand, verschijnt een zwarte balk aan zowel boven- als onderkant. Wijzig naar de liggende stand en plaats vervolgens het bronvenster in volledige-schermmodus.

Problemen met het geluid	
Er wordt geen geluid weergegeven.	<p>Controleer het geluidsvolume.</p> <p> Dit model is gecertificeerd voor Dolby 2ch. Het aansluiten van een apparaat met een hogere specificatie dan Dolby 2ch kan ruis of geen geluid veroorzaken.</p>
Het volumeniveau is te laag.	<p>Pas het volume aan.</p> <p>Als het volumeniveau nog steeds erg laag is nadat u het hebt verhoogd naar het maximale niveau, past u het volume voor de grafische kaart of het programma op de computer aan.</p>
Wel beeld, geen geluid.	<p>Als een HDMI-kabel of DP-kabel is aangesloten, controleert u de audio-instellingen op de computer.</p> <p>Als een bronapparaat wordt gebruikt</p> <ul style="list-style-type: none"> Controleer op het bronapparaat de instellingen voor de weergave van geluid. (Als uw monitor bijvoorbeeld aangesloten is op HDMI, moet u mogelijk de audio-optie van uw video-uitvoerapparaat naar HDMI wijzigen.) <p>Sluit het netsnoer opnieuw op het apparaat aan en start het apparaat vervolgens opnieuw.</p>
Ruis uit de luidsprekers.	Een zwak signaal kan tot vervormd geluid leiden.
Er is toch geluid hoorbaar bij een gedempt volume.	<p>De audio-instellingen voor de hoofdluidsprekers staan los van de interne luidsprekers van het product.</p> <p>Wanneer u het volume op het product wijzigt of dempt, verandert dit niets op een externe versterker (decoder).</p>

Problemen met aanraakfuncties	
U kunt de pictogrammen aanraken maar de tekeningen niet.	Gebruik de meegeleverde productspecifieke pen.
Aanraken werkt niet wanneer de HDMI-verbinding wordt gebruikt.	<p>Controleer of de TOUCH -poort op het product via de meegeleverde USB-kabel aangesloten is op de USB-poort op de pc.</p> <ul style="list-style-type: none"> WM55FX/WM65FX <ul style="list-style-type: none">  HDMI  → TOUCH  op de achterkant van het product  HDMI  2 → TOUCH  op de bedieningsbalk WM75FX/WM85FX <ul style="list-style-type: none">  HDMI  1 → TOUCH  op de achterkant van het product  HDMI  2 → TOUCH  op de bedieningsbalk
Ik gebruik twee pennen, maar ze werken niet goed.	Zorg ervoor dat er bij multi-aanraken voldoende ruimte is tussen de twee pennen.
De dikte van de pen wordt niet correct herkend.	De pen kan te veel naar het scherm gekanteld zijn (binnen 45 graden). Zorg ervoor dat u de pen met de dikke punt van het scherm af houdt.
De schermaanraking werkt niet goed, zoals traag of fout reageren.	Zorg ervoor dat er geen vreemde stoffen op het schermoppervlak zitten.
	Controleer of het scherm gebroken is.
	Zorg ervoor dat het product niet aan direct zonlicht wordt blootgesteld.
	Tik niet op het scherm wanneer het product ingeschakeld is of na het uitschakelen, omdat de aanraakkalibratie gedurende 5 seconden wordt uitgevoerd.
	Controleer of het geïnstalleerde product parallel aan de muur is.

Problemen m.b.t. Anynet+	
Anynet+ werkt niet.	Controleer of het apparaat een Anynet+-apparaat is. Het Anynet+-systeem ondersteunt alleen Anynet+-apparaten.
	Controleer of het stroomsnoer van het Anynet+-apparaat goed is aangesloten.
	Controleer de verbindingen van de Video/Audio/HDMI-kabel van het Anynet+-apparaat.
	Tik vanuit het startscherm op  → Menu → Extra → Settings → Connection → External Device Manager en controleer vervolgens of Anynet+ (HDMI-CEC) is ingeschakeld.
	Controleer of de afstandsbediening compatibel is met Anynet+.
	Anynet+ werkt in bepaalde omstandigheden niet. (eerste installatie)
	Als u de HDMI-kabel hebt verwijderd en vervolgens opnieuw verbonden hebt, dient u ervoor te zorgen dat u de apparaten opnieuw zoekt of u zet uw product uit en weer aan.
	Controleer of de Anynet+-functie van het Anynet+-apparaat ingeschakeld wordt.
Ik wil Anynet+ starten.	Controleer of het Anynet+-apparaat goed is aangesloten op het product. Tik vervolgens vanuit het startscherm op  → Menu → Extra → Settings → Connection → External Device Manager en controleer vervolgens of Anynet+ (HDMI-CEC) is ingeschakeld.
Ik wil Anynet+ afsluiten.	Druk op de knop SOURCE op de afstandsbediening van het product en selecteer een niet-Anynet+-apparaat.
Het bericht " Verbinding met Anynet+ apparaat verbreken... " wordt weergegeven op het scherm.	U kunt de afstandsbediening niet gebruiken tijdens het configureren Anynet+ of het overschakelen naar een weergavemodus.
	Gebruik de afstandsbediening nadat het product de Anynet+-configuratie heeft afgerond of klaar is met het overschakelen naar Anynet+.
Het Anynet+-apparaat speelt niet af.	U kunt de afspeelfunctie niet gebruiken wanneer de eerste installatie bezig is.

Problemen m.b.t. Anynet+

Het verbonden apparaat wordt niet weergegeven.

Controleer of het apparaat wel of niet Anynet+-functies ondersteunt.

Controleer of de HDMI-kabel wel of niet goed aangesloten is.

Tik vanuit het startscherm op  → **Menu** → **Extra** → **Settings** → **Connection** → **External Device Manager** en controleer vervolgens of **Anynet+ (HDMI-CEC)** is ingeschakeld.

Zoek opnieuw naar Anynet+-apparaten.

Voor Anynet+ is een HDMI-verbinding nodig. Zorg ervoor dat het apparaat verbonden is met uw product via een HDMI-kabel.

Sommige HDMI-kabels ondersteunen Anynet+-functies wellicht niet.

Als de verbinding verbroken wordt als gevolg van een stroomstoring of de HDMI-kabel is losgekoppeld, dient u de apparaatscan te herhalen.

Ander probleem	
Het product ruikt naar plastic.	De geur van plastic is normaal en verdwijnt na verloop van tijd.
Kleine deeltjes op de randen van het product.	De deeltjes maken deel uit van het ontwerp van het product. Het product is niet defect.
Wanneer ik de resolutie van de computer wil veranderen, zie ik het bericht "The defined resolution is not currently supported."	Het bericht "The defined resolution is not currently supported." wordt weergegeven als de resolutie van de invoerbron de maximumresolutie van het scherm overschrijdt. U lost dit probleem op door de computer in te stellen op een resolutie die het product ondersteunt.
Wanneer een DVI-HDMI-kabel wordt aangesloten, komt er in de modus HDMI geen geluid uit de luidsprekers.	DVI-kabels geven geen geluid door.
HDMI Black Level werkt niet goed op een HDMI-apparaat met YCbCr-uitvoer.	Deze functie werkt alleen wanneer het HDMI-signaal van het externe apparaat RGB-uitvoer is.
Geen geluid in de modus HDMI.	De weergegeven kleuren kunnen er afwijkend uitzien. Beeld of geluid is mogelijk niet beschikbaar. Dit kan zich voordoen als op het product een bronapparaat is aangesloten dat alleen een oude versie van de HDMI-norm aan kan.
Het scherm gaat niet aan wanneer het externe bronapparaat wordt gebruikt nadat het langer dan 60 seconden in de modus Volledig scherm heeft gestaan.	Dit is normaal. Na 60 seconden inactiviteit schakelt het product over naar de stand-bymodus (niet DPMS-modus). Druk op de aan/uit-knop op de onderkant van het product om het scherm weer in te schakelen.
Ik ben mijn pincode vergeten.	Het product moet worden teruggezet naar de fabrieksinstellingen. Neem contact op met een Samsung-servicecentrum om een reset aan te vragen. Als u het product terugzet naar de fabrieksinstellingen, worden alle opgeslagen gegevens, inclusief documenten en geïnstalleerde apps, verwijderd. Alle inloggegevens voor producten en apps worden ook gereset. ※ Voor de reset-service worden servicekosten in rekening gebracht.

Hoofdstuk 08

Specificaties

Algemeen

Modelnaam		WM55FX	WM65FX	WM75FX	WM85FX
Paneel	Grootte	Klasse 55 (54,6 inch / 138,7 cm)	Klasse 65 (64,5 inch / 163,9 cm)	Klasse 75 (74,5 inch / 189,3 cm)	Klasse 85 (84,5 inch / 214,7 cm)
	Weergavegebied	1209,6 mm (H) x 680,4 mm (V)	1428,48 mm (H) x 803,52 mm (V)	1650,24 mm (H) x 928,26 mm (V)	1872,0 mm (H) x 1053,0 mm (V)
Synchronisatie (specificaties Paneel)	Horizontale frequentie	30 – 81 kHz			
	Verticale frequentie	48 – 75 Hz			
Resolutie	Optimale resolutie	3840 x 2160			
	Maximale resolutie				
Stroomtoevoer		Raadpleeg het label op de achterkant van het product, aangezien het standaardvoltage per land kan verschillen.			
Omgevingsvereisten	In bedrijf	Temperatuur : 0 °C – 40 °C (32 °F – 104 °F) * Om de behuizing te installeren houdt u de interne temperatuur op 40 °C of lager. Luchtvochtigheid : 10% tot 80%, niet condenserend			
	Opslag	Temperatuur : -20 °C – 45 °C (-4 °F – 113 °F) Luchtvochtigheid : 5 % tot 95 %, niet condenserend * Van toepassing voordat het product wordt uitgepakt.			

 **Horizontale frequentie:**
De tijd die nodig is om één lijn van links naar rechts op het scherm te scannen, wordt de horizontale cyclus genoemd. Het omgekeerde van deze horizontale cyclus is de horizontale frequentie. De horizontale frequentie wordt gemeten in kHz.

 **Verticale frequentie:**
Het product geeft een beeld meerdere keren per seconde weer (zoals een knipperende tl-lamp) om een beeld voor de kijker weer te geven. De frequentie waarmee een beeld per seconde wordt weergegeven, wordt de verticale frequentie of vernieuwingsfrequentie genoemd. De verticale frequentie wordt gemeten in Hz.

-
- ✎ Vanwege de aard van het productieproces voor dit product, kan ongeveer 1 op de miljoen pixels (1 ppm) op het scherm donkerder of lichter worden weergegeven. Dit is niet van invloed op de prestaties van het product.
 - ✎ Vanwege de eigenschappen van het scherm kan dit product voor elk schermformaat slechts worden ingesteld op één resolutie voor een optimale beeldkwaliteit. Wanneer er een andere resolutie dan de opgegeven resolutie wordt ingesteld, kan dit ten koste gaan van de beeldkwaliteit. Om dit te voorkomen, kunt u het beste de opgegeven optimale resolutie voor uw product selecteren.
 - ✎ Raadpleeg de website van Samsung voor de gedetailleerde specificaties van het apparaat.
 - **Alleen voor Europa (alleen WM55FX/WM65FX)**

Om informatie over het energielabel van dit product te raadplegen in het Europees Productregister voor Energielabels (EPREL), gaat u naar https://eprel.ec.europa.eu/gr/***** waarbij ***** het EPREL-registratienummer van het product is. Het registratienummer vindt u op het classificatielabel van uw product.
 - **Alleen voor Turkije**

Om informatie over het energielabel van dit model te raadplegen: WM55FX, WM65FX

 - (1) Ga naar https://www.samsung.com/global/ecodesign_energy
 - (2) Op het energielabel van het product vindt u de identificatie van het model, typ dit in het zoekvak
 - (3) Hier is informatie over energielabels te vinden
 - **(Alleen Europa, Israël en Turkije)**

Ga naar www.samsung.com/global/ecodesign_energy voor meer informatie over de uitstand, stand-bymodus en netwerk-stand-bymodus met betrekking tot de EU-regelgeving over ecologisch ontwerp voor de stand-bymodus.

Vooraf ingestelde timingmodi

Het scherm wordt automatisch aangepast als er een signaal via uw computer wordt overgedragen die behoort tot de volgende standaard signaalmodi. Als de door de pc uitgezonden signalen verschillen van de standaardmodus, dan wordt het scherm mogelijk niet weergegeven. Wijzig in dat geval de instellingen zoals in de volgende tabel door de gebruikershandleiding bij de grafische kaart te raadplegen.

Resolutie	Horizontale frequentie (kHz)	Verticale frequentie (Hz)	Pixelklok (MHz)	Sync-polariteit		Poort	
				H	V	HDMI	DISPLAYPORT/USB TYPE C
IBM, 720 x 400	31,469	70,087	28,322	-	+	O	O
MAC, 640 x 480	35,000	66,667	30,240	-	-	O	O
MAC, 832 x 624	49,726	74,551	57,284	-	-	O	O
MAC, 1152 x 870	68,681	75,062	100,000	-	-	O	O
VESA CVT, 3840 x 2160RB	110,500	49,977	442,000	+	-	-	O
VESA CVT, 3840 x 2160RB	133,313	59,997	533,250	+	-	-	O
VESA DMT, 640 x 480	31,469	59,940	25,175	-	-	O	O
VESA DMT, 640 x 480	37,861	72,809	31,500	-	-	O	O
VESA DMT, 640 x 480	37,500	75,000	31,500	-	-	O	O
VESA DMT, 800 x 600	37,879	60,317	40,000	+	+	O	O
VESA DMT, 800 x 600	48,077	72,188	50,000	+	+	O	O
VESA DMT, 800 x 600	46,875	75,000	49,500	+	+	O	O
VESA DMT, 1024 x 768	48,363	60,004	65,000	-	-	O	O
VESA DMT, 1024 x 768	56,476	70,069	75,000	-	-	O	O
VESA DMT, 1024 x 768	60,023	75,029	78,750	+	+	O	O
VESA DMT, 1152 x 864	67,500	75,000	108,000	+	+	O	O
VESA DMT, 1280 x 720	45,000	60,000	74,250	+	+	O	O
VESA DMT, 1280 x 800	49,702	59,810	83,500	-	+	O	O
VESA DMT, 1280 x 1024	63,981	60,020	108,000	+	+	O	O
VESA DMT, 1280 x 1024	79,976	75,025	135,000	+	+	O	O
VESA DMT, 1366 x 768	47,712	59,790	85,500	+	+	O	O
VESA DMT, 1440 x 900	55,935	59,887	106,500	-	+	O	O

Resolutie	Horizontale frequentie (kHz)	Verticale frequentie (Hz)	Pixelklok (MHz)	Sync-polariteit		Poort	
				H	V	HDMI	DISPLAYPORT/USB TYPE C
VESA DMT, 1600 x 900RB	60,000	60,000	108,000	+	+	O	O
VESA DMT, 1680 x 1050	65,290	59,954	146,250	-	+	O	O
VESA DMT, 1920 x 1080	67,500	60,000	148,500	+	+	O	O
VESA DMT, 2560 x 1440RB	88,787	59,951	241,500	+	-	O	O
CEA-861, 720(1440) x 576i	15,625	50,000	27,000	-	-	O	-
CEA-861, 720(1440) x 480i	15,734	59,940	27,000	-	-	O	-
CEA-861, 720 x 576	31,250	50,000	27,000	-	-	O	O
CEA-861, 720 x 480	31,469	59,940	27,000	-	-	O	O
CEA-861, 1280 x 720	37,500	50,000	74,250	+	+	O	O
CEA-861, 1280 x 720	45,000	60,000	74,250	+	+	O	O
CEA-861, 1920 x 1080i	28,125	50,000	74,250	+	+	O	-
CEA-861, 1920 x 1080i	33,750	60,000	74,250	+	+	O	-
CEA-861, 1920 x 1080	27,000	24,000	74,250	+	+	O	-
CEA-861, 1920 x 1080	28,125	25,000	74,250	+	+	O	-
CEA-861, 1920 x 1080	33,750	30,000	74,250	+	+	O	-
CEA-861, 1920 x 1080	56,250	50,000	148,500	+	+	O	O
CEA-861, 1920 x 1080	67,500	60,000	148,500	+	+	O	O
CEA-861, 3840 x 2160	54,000	24,000	297,000	+	+	O	-
CEA-861, 3840 x 2160	56,250	25,000	297,000	+	+	O	-
CEA-861, 3840 x 2160	67,500	30,000	297,000	+	+	O	O
CEA-861, 3840 x 2160	112,500	50,000	594,000	+	+	O	O
CEA-861, 3840 x 2160	135,000	60,000	594,000	+	+	O	O
CEA-861, 4096 x 2160	54,000	24,000	297,000	+	+	O	-
CEA-861, 4096 x 2160	56,250	25,000	297,000	+	+	O	-
CEA-861, 4096 x 2160	67,500	30,000	297,000	+	+	O	-
CEA-861, 4096 x 2160	112,500	50,000	594,000	+	+	O	-
CEA-861, 4096 x 2160	135,000	60,000	594,000	+	+	O	-

Hoofdstuk 09

Bijlage

Verantwoordelijkheid voor dienstverlening tegen betaling (kosten voor de klant)

 Wanneer u om service vraagt, kunnen wij in de volgende gevallen ondanks de garantie kosten in rekening brengen voor een bezoek van een monteur.

Geen productdefect

Reiniging van het product, afstelling, uitleg, herinstallatie enzovoort.

- Als een monteur wordt gevraagd om aanwijzingen te geven voor het gebruik van het product of gewoon enkele opties aanpast zonder het product te demonteren.
- Als een defect het gevolg is van externe omgevingsfactoren (internet, antenne, signaal van kabel enzovoort).
- Als een product opnieuw wordt geïnstalleerd of als er extra apparaten worden aangesloten na de eerste installatie van het aangeschafte product.
- Als een product opnieuw wordt geïnstalleerd op een andere locatie of na een verhuizing.
- Als de klant om aanwijzingen voor het gebruik van een product van een ander bedrijf vraagt.
- Als de klant om aanwijzingen voor het gebruik van het netwerk of een programma van een ander bedrijf vraagt.
- Als de klant vraagt om de software voor het product te installeren en te configureren.
- Als een monteur de binnenzijde van het product moet ontdoen van stof of vreemde stoffen.
- Als de klant om een extra installatie vraagt na aanschaf van het product bij een postorderbedrijf of online.

Productschade als gevolg van een fout van de klant

Productschade als gevolg van een verkeerde handeling of verkeerde reparatie door de klant. Als het product schade heeft opgelopen als gevolg van;

- impact van buitenaf of laten vallen;
- het gebruik van verbruiksartikelen of apart verkochte producten die niet voldoen aan de eisen van Samsung;
- reparatie door een persoon die geen monteur is van een erkend servicebedrijf of partner van Samsung Electronics Co., Ltd.
- wijziging van het model of reparatie van het product door de klant;
- gebruik van het product op een verkeerde spanning of via niet-goedgekeurde elektrische aansluitingen;
- het niet volgen van de voorzorgsmaatregelen uit de gebruikershandleiding.
- Als er een storing optreedt door ijzerpoeder of andere geleidende metalen materialen.

Overig

- Als het product defect raakt als gevolg van een natuurramp. (onweer, brand, aardbeving, overstrooming enzovoort)
 - Als verbruiksartikelen op zijn. (batterij, toner, verlichting, kop, trilmechanisme, lamp, filter, lint enzovoort)
-  Als de klant om service vraagt terwijl het product niet defect is, kunnen servicekosten in rekening worden gebracht. Lees daarom eerst de gebruikershandleiding.

Het voorkomen van scherminbranding

Wat is scherminbranding?

Wanneer het scherm normaal wordt gebruikt, mag er geen scherminbranding optreden. Een normaal gebruik verwijst naar continu veranderende videopatronen. Wanneer er langdurig een vast patroon op het scherm wordt weergegeven, kan er een licht spanningsverschil optreden tussen de elektroden in de pixels die vloeibare kristallen besturen.

Een dergelijk spanningsverschil tussen de elektroden neemt naar verloop van tijd toe, waardoor het vloeibare kristal dunner wordt. Als dit gebeurt, is het mogelijk dat het vorige beeld zichtbaar blijft wanneer het patroon wordt gewijzigd.

-  Deze informatie is een richtlijn om scherminbranding te voorkomen. Het gedurende langere tijd weergeven van een vast scherm, kan scherminbranding veroorzaken. Dit probleem is niet opgenomen in de garantie.

Aanbevolen preventiemethoden

Het gedurende langere tijd weergeven van een vast scherm, kan scherminbranding of vlekken veroorzaken. Schakel het product uit wanneer het lange tijd niet wordt gebruikt, activeer de energiespaarstand of schakel een bewegende screensaver in.

Licentie



The terms HDMI, HDMI High-Definition Multimedia Interface, HDMI Trade dress and the HDMI Logos are trademarks or registered trademarks of HDMI Licensing Administrator, Inc.



Dolby, Dolby Atmos, Dolby Audio and the double-D symbol are registered trademarks of Dolby Laboratories Licensing Corporation. Manufactured under license from Dolby Laboratories. Confidential unpublished works. Copyright © 2012-2026 Dolby Laboratories. All rights reserved.

Open Source-licentiekennisgeving

Wanneer u opensourcesoftware gebruikt, zijn er opensourcelicenties beschikbaar in het productmenu. Voor informatie over de Open Source-licentiekennisgeving neemt u contact op met Samsung Open Source (<http://opensource.samsung.com>).

(Alleen Europa, Israël en Turkije)

Ga naar www.samsung.com/global/ecodesign_energy voor meer informatie over de uitstand, stand-bymodus en netwerk-stand-bymodus met betrekking tot de EU-regelgeving over ecologisch ontwerp voor de stand-bymodus.
