

**Dell Pro 27 Plus QHD Monitor
P2725D**

**Dell Pro 27 Plus QHD USB-C Hub Monitor
P2725DE**

**Dell Pro 27 Plus 4K USB-C Hub Monitor
P2725QE**

Benutzerhandbuch

Hinweise, Vorsichtsmaßnahmen und Warnungen

- ① **HINWEIS:** Ein HINWEIS weist auf wichtige Informationen hin, die Ihnen helfen, Ihr Produkt besser zu nutzen.
- △ **VORSICHT:** Ein VORSICHT weist entweder auf mögliche Schäden an der Hardware oder auf Datenverluste hin und gibt an, wie das Problem vermieden werden kann.
- ⚠ **WARNUNG:** Eine WARNUNG weist darauf hin, dass die Gefahr von Sachschäden, Personenschäden oder Tod besteht.

Inhalt

Sicherheitshinweise	5
Über Ihren Monitor	6
Inhalt der Verpackung	6
Produktmerkmale	7
Kompatibilität mit dem Betriebssystem	11
Kennzeichnung von Teilen und Steuerungen	11
Vorderansicht	11
Rückansicht	12
Seitenansicht	12
Ansicht von hinten und unten	13
Technische Daten des Monitors	16
Dell Display and Peripheral Manager (DDPM) für Windows	18
Technische Daten der Auflösung	19
Unterstützte Videomodi	19
DP-Multi-Stream-Transport (MST)-Modi	20
Voreingestellte Anzeigemodi	20
Elektrische Spezifikationen	22
Physikalische Merkmale	24
Umweltbezogene Merkmale	25
Pin-Belegung	26
DisplayPort (Eingang)	26
DisplayPort (Ausgang)	27
HDMI	28
Universal Serial Bus (USB)-Schnittstelle	29
RJ45	32
Plug-and-Play-Fähigkeit	34
Qualität von LCD-Monitoren und Pixelrichtlinie	34
Ergonomie	35
Nutzung und Bewegen des Bildschirms	36
Leitlinien für die Wartung	37
Reinigung des Monitors	37
Einrichten des Monitors	38
Anbringen des Standfußes	38
Verwendung der Schnellzugriffsanschlüsse	40
Anschließen des Monitors	41
Anschließen des HDMI-Kabels (optional)	41
Anschließen des DisplayPort-Kabels (DisplayPort zu DisplayPort)	41
Anschließen des DisplayPort-Kabels und des USB-Kabels	42
USB-C-zu-C-Kabel anschließen	42
USB Typ-C auf Typ-A Kabel anschließen	43
Anschließen des RJ45-Kabels (optional)	43
Anschließen des Monitors für die DP-Multi-Stream-Transport-Funktion (MST)	44
Anschluss des Monitors für die USB-C Multi-Stream Transport (MST) Funktion	44

Dell Power Button Sync (DPBS)	45
Erstmaliges Anschließen des Monitors für DPBS	47
Verwendung der DPBS-Funktion	48
Anschluss des Monitors für die USB-C Multi-Stream Transport (MST)-Funktion	50
Anschließen des Monitors für USB-C	51
Kabel organisieren	53
Sichern des Monitors mit dem Kensington-Schloss (optional)	53
Abnehmen des Monitorstandfußes	54
VESA-Wandmontage (optional)	55
Verwendung der Kipp-, Schwenk- und Vertikalverlängerung	56
Neigen, schwenken	56
Vertikale Erweiterung	56
Drehen des Monitors	57
Im Uhrzeigersinn rotieren	57
Gegen den Uhrzeigersinn rotieren	58
Festlegen der Einstellungen für die Anzeige der Drehung in Ihrem System	58
Bedienung des Monitors	59
Einschalten des Monitors	59
Joysticksteuerung	59
Sperren der Kontrolltasten	60
Verwenden des OSD-Menüs (On-Screen-Display)	61
Zugriff auf den Menü-Launcher	61
Verwendung der Navigationstasten	61
Zugriff auf das Menüsystem	62
OSD-Meldungen	74
Erstmalige Einrichtung	74
OSD-Warnmeldungen	75
Festlegen der maximalen Auflösung	78
Fehlersuche	79
Selbsttest	79
Integrierte Diagnose	80
Gängige Probleme	81
Produktspezifische Probleme	83
Universal Serial Bus (USB) spezifische Probleme	85
Rechtliche Informationen	86
TCO-zertifiziert	86
FCC-Hinweis (nur USA) und Informationen zu anderen Richtlinien	86
EU-Produktdatenbank für Energy Label und Produktinformationsblatt	86
Kontakt zu Dell	87

Sicherheitshinweise

Beachten Sie die folgenden Sicherheitsrichtlinien, um Ihren Monitor vor möglichen Schäden zu schützen und Ihre persönliche Sicherheit zu gewährleisten. Sofern nicht anders vermerkt, wird bei jedem in diesem Dokument enthaltenen Vorgehen davon ausgegangen, dass Sie die Sicherheitsinformationen gelesen haben, die mit Ihrem Monitor geliefert wurden.

ⓘ HINWEIS: Lesen Sie vor der Verwendung des Monitors die Sicherheitshinweise, die mit dem Monitor geliefert wurden und auf dem Produkt aufgedruckt sind. Bewahren Sie die Dokumentation an einem sicheren Ort auf, um sie später zur Hand zu haben.

⚠ WARNUNG: Die Verwendung von Bedienelementen, Einstellungen oder Verfahren, die nicht in dieser Dokumentation beschrieben sind, kann zu Stromschlägen, elektrischen Gefahren und/oder mechanischen Gefahren führen.

⚠ VORSICHT: Das Hören von Audioinhalten mit hoher Lautstärke über Kopfhörer (auf einem Monitor, der dies unterstützt) kann auf lange Sicht zu Gehörschäden führen.

- Stellen Sie den Monitor auf eine feste Unterlage und behandeln Sie ihn vorsichtig. Der Bildschirm ist zerbrechlich und kann beschädigt werden, wenn er fallen gelassen oder mit einem scharfen Gegenstand angestoßen wird.
- Vergewissern Sie sich, dass Ihr Monitor für den Betrieb mit der an Ihrem Standort verfügbaren Netzspannung ausgelegt ist.
- Halten Sie den Monitor bei Raumtemperatur. Übermäßig kalte oder heiße Bedingungen können sich negativ auf das Flüssigkristall der Anzeige auswirken.
- Schließen Sie das Netzkabel des Monitors an eine Wandsteckdose an, die sich in der Nähe befindet und zugänglich ist. Siehe [Anschließen des Monitors](#).
- Platzieren und verwenden Sie den Monitor nicht auf einer nassen Oberfläche oder in der Nähe von Wasser.
- Setzen Sie den Monitor keinen starken Vibrationen oder starken Stößen aus. Legen Sie den Monitor zum Beispiel nicht in den Kofferraum eines Autos
- Trennen Sie den Monitor von der Stromversorgung, wenn Sie ihn über einen längeren Zeitraum nicht benutzen wollen.
- Um einen elektrischen Schlag zu vermeiden, versuchen Sie nicht, eine der Abdeckungen zu entfernen oder das Innere des Monitors zu berühren.
- Lesen Sie diese Anweisungen sorgfältig durch. Bewahren Sie dieses Dokument zum späteren Nachschlagen auf. Befolgen Sie alle auf dem Produkt angegebenen Warnhinweise und Anweisungen.
- Bestimmte Monitore können mit der separat erhältlichen VESA-Halterung an der Wand befestigt werden. Stellen Sie sicher, dass Sie die richtigen VESA-Spezifikationen verwenden, wie im Abschnitt über die Wandmontage im Benutzerhandbuch angegeben.

Informationen zu den Sicherheitshinweisen finden Sie in dem Dokument mit den Sicherheits-, *Umwelt- und Regulierungsinformationen (SERI)*, das mit Ihrem Monitor geliefert wird.

Über Ihren Monitor

Inhalt der Verpackung

Die folgende Liste enthält eine Auflistung der Komponenten, die mit Ihrem Monitor geliefert werden. Wenn eine Komponente fehlt, wenden Sie sich an Dell. Weitere Informationen finden Sie unter [Kontakt zu Dell](#).

HINWEIS: Einige Artikel sind möglicherweise optional und werden nicht mit Ihrem Monitor geliefert. Einige Funktionen sind möglicherweise in bestimmten Ländern nicht verfügbar.

Tabelle 1. Komponenten und Beschreibungen des Monitors.









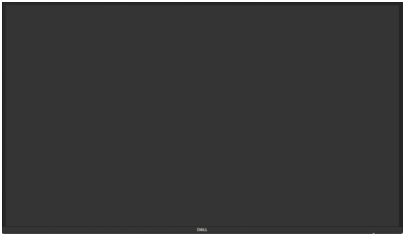

Abbildung der Komponente	Beschreibung der Komponente
	Anzeige
	Standfußhöhung
	Standfuß
	Netzkabel (je nach Land oder Region unterschiedlich)
	DisplayPort-auf-DisplayPort-1.4-Kabel (1,80 m)
	P2725D HDMI-2.0-Kabel (1,80 m) (*nur für ausgewählte Länder)
	P2725D USB-Kabel Typ A auf Typ B, 5Gbps (1,80 m) (aktiviert die USB-Anschlüsse am Monitor)

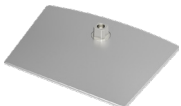
Abbildung der Komponente	Beschreibung der Komponente
	P2725DE/P2725QE USB-C-zu-C-Kabel mit 10Gbps und 100 W (1,00 m)
	P2725DE/P2725QE USB-Kabel, Typ C auf Typ A, 5Gbps (1,80 m)
	P2725DE/P2725QE Kabelbinder (Klettband)
	<ul style="list-style-type: none"> • Informationen zu Sicherheit, Umwelt und gesetzlichen Bestimmungen • QR-Karte

HINWEIS: *Überprüfen Sie dies mit dem Vertriebsmitarbeiter des jeweiligen Landes oder der Region.

Produktmerkmale

Der Dell **P2725D/P2725DE/P2725QE** Flachbildschirm verfügt über einen TFT-Flüssigkristallbildschirm (LCD) mit aktiver Matrix und LED-Hintergrundbeleuchtung. Die Eigenschaften des Monitors umfassen:

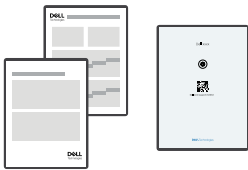
- 684,7 mm (27,0 Zoll) sichtbarer Bereich, der angezeigt wird (diagonal gemessen).
- **P2725D/P2725DE:** 2560 x 1440 Auflösung, mit Vollbildunterstützung für niedrigere Auflösungen.
- **P2725QE:** 3840 x 2160 Auflösung, mit Vollbildunterstützung für niedrigere Auflösungen.
- Breiter Betrachtungswinkel von 178 Grad in vertikaler und horizontaler Richtung.
- Kontrastverhältnis (1500:1).
- Farbraum von sRGB 99 % (CIE 1931) (typisch).
- **P2725D:** Digitale Konnektivität mit DisplayPort, HDMI und USB-Anschluss vom Typ B.
- **P2725DE:** Digitale Konnektivität mit DisplayPort (Ein-/Ausgang), HDMI und USB-C.
- **P2725QE:** Digitale Konnektivität mit DisplayPort, HDMI und USB-C.
- Der Monitor **P2725D** ist ausgestattet mit:
 - 1 x USB-C 5Gbps Downstream-Port (nur Daten).
 - 3 x USB-Ports, Typ A, Downstream, 5Gbps.
- Der Monitor **P2725DE/P2725QE** ist ausgestattet mit:
 - 1 x USB-C 5Gbps Upstream-Port (DisplayPort 1.4 Alternate Mode, Stromversorgung bis zu 90 W).
 - 1 x USB-C 5Gbps Downstream-Port.
 - 3 x USB-Ports, Typ A, Downstream, 5Gbps.
- **P2725DE/P2725QE:** Ein USB-C mit Power Delivery (90 W) mit einem kompatiblen Notebook, während Video- und Datensignale empfangen werden.
- **P2725DE/P2725QE:** USB-C- und RJ45-Ports aktivieren eine Netzwerkverbindung über ein einziges Kabel.
- Neigbar, schwenkbar, höhenverstellbar und drehbar.
- Abnehmbarer Standfuß und 100-mm-Montagelöcher der Video Electronics Standards Association (VESA™) für flexible Montagelösungen.
- Plug-and-Play-Funktion, falls von Ihrem Computer unterstützt.
- On-Screen-Display (OSD)-Einstellungen für eine einfache Einrichtung und Bildschirmoptimierung.
- Strom- und Joystick-Tasten sind gesperrt.
- Schlitz für Sicherheitsschloss.
- Standfuß-Sperre.
- Stromverbrauch ≤ 0,3 W im Standby-Modus.

- Optimieren Sie den Augenkomfort mit einem flimmerfreien Bildschirm.
- Arsenfreies Glas und quecksilberfreies Glas nur für das Bedienfeld.
- BFR/PVC-freier Monitor (ohne externe Kabel).
- Erfüllt die Anforderungen der NFPA 99 an den Kriechstrom.
- TCO-zertifiziert und TCO Certified Edge.
- EPEAT registriert, wo zutreffend, variiert je nach Land oder Region. Siehe <https://www.epeat.net> für den Registrierungsstatus nach Land.
- RoHS-konform.
- Energy Star-zertifiziert.
- Dell ComfortView Plus ist eine integrierte Funktion zur Reduzierung von blauem Licht auf dem Bildschirm, die den Komfort für die Augen verbessert, indem sie potenziell schädliche blaue Lichtemissionen reduziert, ohne die Farben zu beeinträchtigen. Durch die ComfortView Plus-Technologie hat Dell die schädliche Blaulichteinwirkung von $\leq 50\%$ auf $\leq 35\%$ reduziert. Dieser Monitor ist vom TÜV Rheinland Eye Comfort 3.0 mit einer 4-Sterne-Bewertung zertifiziert. Er verfügt über Schlüsseltechnologien, die einen flimmerfreien Bildschirm, eine Bildwiederholfrequenz von bis zu 100 Hz und einen Farbraum von mindestens 95 % sRGB ermöglichen. Die Dell ComfortView Plus-Funktion ist bei Ihrem Monitor standardmäßig aktiviert.
- Dieser Monitor verwendet ein Panel mit geringem Blaulichtanteil. Wenn der Monitor auf die Werkseinstellungen oder die Standardeinstellungen zurückgesetzt wird, erfüllt er die Anforderungen der TÜV Rheinland-Zertifizierung für blaues Licht*. *Dieser Monitor erfüllt die Anforderungen der TÜV Rheinland-Zertifizierung für blaues Licht in der Kategorie 2.

Blaulichtanteil:

Das Verhältnis von Licht im Bereich von 415 nm bis 455 nm im Vergleich zu 400 nm bis 500 nm soll weniger als 50 % betragen.

Tabelle 2. Blaulichtanteil.

Kategorie	Blaulichtanteil
1	$\leq 20\%$
2	$20\% < R \leq 35\%$
3	$35\% < R \leq 50\%$

- Verringert das Niveau des gefährlichen blauen Lichts, das vom Bildschirm emittiert wird, um die Betrachtung angenehmer für Ihre Augen zu machen, ohne die Farbgenauigkeit zu beeinträchtigen.
- Der Monitor verfügt über die Flicker-Free-Technologie, die das sichtbare Flimmern des Auges reinigt und so ein angenehmes Seherlebnis ermöglicht, das die Augen vor Überanstrengung und Ermüdung schützt.

Über TÜV Rheinland Eye Comfort 3.0

Das TÜV Rheinland Eye Comfort 3.0-Zertifizierungsprogramm bietet der Display-Industrie ein verbraucherfreundliches Sterne-Bewertungssystem, das das Wohlbefinden der Augen von der Sicherheit bis zur Augenpflege fördert. Im Vergleich zu den bestehenden Zertifizierungen stellt das 5-Sterne-Bewertungsprogramm zusätzlich strenge Anforderungen an die Prüfung von augenschonenden Eigenschaften wie geringes Blaulicht, Flimmerfreiheit, Bildwiederholrate, Farbumfang, Farbgenauigkeit und Umgebungslichtsensorleistung. Es legt Anforderungskennzahlen fest und bewertet die Produktleistung auf fünf Ebenen. Das ausgefeilte technische Bewertungsverfahren stellt Verbrauchern und Käufern Indikatoren zur Verfügung, die leichter zu beurteilen sind.

Die Faktoren, die für das Wohlbefinden der Augen berücksichtigt werden, bleiben konstant, die Standards für die verschiedenen Sternebewertungen sind jedoch unterschiedlich. Je höher die Sternebewertung, desto strenger sind die Normen. In der nachstehenden Tabelle sind die wichtigsten Anforderungen an den Sehkomfort aufgeführt, die zusätzlich zu den grundlegenden Anforderungen an den Sehkomfort gelten (z. B. Pixeldichte, Einheitlichkeit von Leuchtdichte und Farbe sowie Bewegungsfreiheit).

Weitere Informationen zur **TÜV-Zertifizierung für Augenkomfort** finden Sie unter <https://www.tuv.com/world/en/eye-comfort.html>



Tabelle 3. Eye Comfort 3.0-Anforderungen.

Erforderliche Eye Comfort 3.0-Anforderungen und Sterne-Bewertungsschema für Monitore				
Kategorie	Prüfgegenstand	Sterne-Bewertungsschema		
		3-Sterne	4-Sterne	5-Sterne
Augenpflege	Schwaches blaues Licht	TÜV Hardware LBL Kategorie III ($\leq 50\%$) oder Software LBL Lösung ¹	TÜV Hardware LBL Kategorie II ($\leq 35\%$) oder Kategorie I ($\leq 20\%$)	TÜV Hardware LBL Kategorie II ($\leq 35\%$) oder Kategorie I ($\leq 20\%$)
	Flimmerfrei	TÜV Flimmerreduziert oder TÜV Flimmerfrei	TÜV Flimmerreduziert oder TÜV Flimmerfrei	Flimmerfrei
Umgebungslicht-Management	Leistung des Umgebungslichtsensors	Kein Sensor	Kein Sensor	Umgebungslicht-Sensor
	Intelligente CCT-Steuerung	Nein	Nein	Ja
	Intelligente Leuchtdichte-Kontrolle	Nein	Nein	Ja
Bildqualität	Aktualisierungsrate	≥ 60 Hz	≥ 75 Hz	≥ 120 Hz
	Gleichmäßigkeit der Leuchtdichte	Gleichmäßigkeit der Leuchtdichte $\geq 75\%$		
	Gleichmäßigkeit der Farbe	Farbgleichmäßigkeit $\Delta u'v' \leq 0,02$		
	Bewegungsfreiheit	Die Beleuchtungsstärke sollte sich um weniger als 50% verringern; Die Farbverschiebung sollte weniger als 0,01 betragen.		
	Gamma-Unterschied	Gamma-Unterschied $\leq \pm 0,2$	Gamma-Unterschied $\leq \pm 0,2$	Gamma-Unterschied $\leq \pm 0,2$
	Breiter Farbumfang ²	NTSC ³ mind. 72% (CIE 1931) oder sRGB ⁴ mind. 95% (CIE 1931)	sRGB ⁴ Min.95% (CIE 1931)	DCI-P3 ⁵ Min.95% (CIE 1976) & sRGB ⁴ Min.95% (CIE 1931) oder Adobe RGB ⁶ Min.95% (CIE 1931) & sRGB ⁴ Min.95% (CIE 1931)
Eye Comfort - Benutzerhandbuch	Benutzerhandbuch	Ja	Ja	Ja
Bemerkung	¹ Die Software kontrolliert die Emission von blauem Licht, indem sie übermäßiges blaues Licht reduziert, was zu einem gelblicheren Farbton führt. ² Die Farbskala beschreibt die Verfügbarkeit von Farben auf dem Display. Verschiedene Standards wurden für bestimmte Zwecke entwickelt. 100% entspricht dem vollen Farbraum, wie er in der Norm definiert ist. ³ NTSC steht für National Television Standards Committee, das einen Farbraum für das in den Vereinigten Staaten verwendete Fernsehsystem entwickelt hat. ⁴ sRGB ist ein Standardfarbraum für Rot, Grün und Blau, der auf Monitoren, Druckern und im World Wide Web verwendet wird. ⁵ DCI-P3, kurz für Digital Cinema Initiatives - Protocol 3, ist ein im digitalen Kino verwendeter Farbraum, der einen größeren Farbbereich als der Standard-RGB-Farbraum umfasst. ⁶ Adobe RGB ist ein von Adobe Systems entwickelter Farbraum, der ein breiteres Farbspektrum als das Standard-RGB-Farbmodell umfasst, insbesondere in den Cyan- und Grüntönen.			

Kompatibilität mit dem Betriebssystem

- Windows 10/Windows 11 und höher*

*Die Kompatibilität des Betriebssystems mit Monitoren der Marken Dell und Alienware kann abweichen je nach Faktoren wie z. B.:

- Spezifische(s) Veröffentlichungsdatum(e), wenn Betriebssystemversionen, Patches oder Aktualisierungen verfügbar sind.
- Spezifische Veröffentlichungsdaten für Firmware-, Softwareanwendungs- oder Treiberaktualisierungen für Monitore der Marken Dell und Alienware sind auf der Dell- Support-Webseite verfügbar.

Kennzeichnung von Teilen und Steuerungen

Vorderansicht





Abbildung 1. Frontansicht des Monitors

Tabelle 4. Komponenten und Beschreibungen.

Kennzeichnung	Beschreibung	Verwendung
1	LED-Stromanzeige	Ein durchgehend weißes Licht zeigt an, dass der Monitor eingeschaltet ist und normal funktioniert. Blinkendes weißes Licht zeigt an, dass sich der Monitor im Standby-Modus befindet.
2	USB-C 5Gbps Downstream-Anschluss (nur Daten)	Der Anschluss mit dem Symbol  unterstützt 5 V/ 3 A. Schließen Sie Ihr USB-Gerät mit 5Gbps an.
3	USB-Anschluss, 5Gbps, Typ A, Downstream	Der Anschluss mit dem Symbol  unterstützt 5 V/ 0,9 A. Schließen Sie Ihr USB-Gerät mit 5Gbps an. ⓘ HINWEIS: Um diesen Port zu verwenden, müssen Sie das USB-Kabel (im Lieferumfang Ihres Monitors enthalten) an den USB-Upstream-Port des Monitors und an Ihren Computer anschließen.

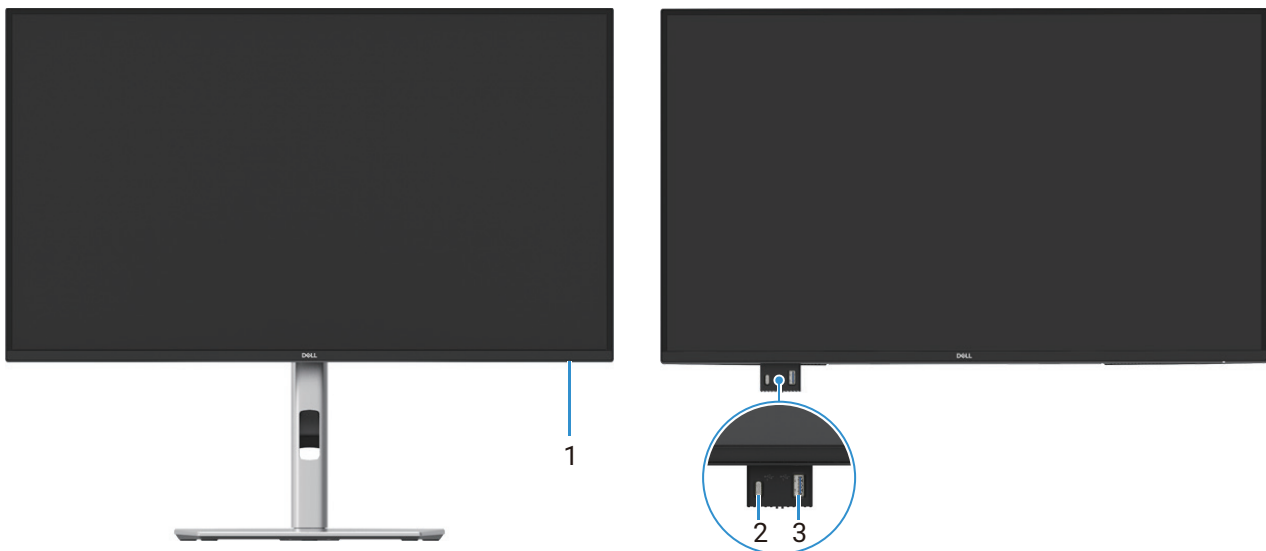
ⓘ HINWEIS: Um Störungen zu vermeiden, sollten Sie nach dem Anschließen eines drahtlosen USB-Geräts an einen USB-Downstream-Port keine weiteren USB-Geräte an die benachbarten Anschlüsse anschließen.

Rückansicht



Abbildung 2. Rückansicht des Monitors

Tabelle 5. Komponenten und Beschreibungen.

Kennzeichnung	Beschreibung	Verwendung
1	VESA-Montagelöcher (100 mm x 100 mm) – hinter angebrachter VESA-Abdeckung.	Monitor zur Wandmontage mithilfe eines VESA-kompatiblen Wandmontagesatzes.
2	Behördliche Kennzeichnung	Liste der behördlichen Genehmigungen.
3	Entriegelungstaste für den Standfuß	Löst den Standfuß vom Monitor.
4	Barcode, Seriennummer und Kennzeichnung des Service-Tags	Beziehen Sie sich auf diese Kennzeichnung, wenn Sie den technischen Support von Dell in Anspruch nehmen müssen. Das Service-Tag ist eine eindeutige alphanumerische Kennung, die es den Dell-Servicetechnikern ermöglicht, die Hardwarekomponenten Ihres Monitors zu identifizieren und auf Garantieinformationen zuzugreifen.
5	Einschalttaste	So schalten Sie den Monitor EIN oder AUS.
6	Joystick	Verwenden Sie es, um das OSD-Menü zu steuern. Weitere Informationen finden Sie unter Bedienung des Monitors .
7	Kabelführungsschlitz	Zum Ordnen von Kabeln, die durch den Schlitz gesteckt werden.

Seitenansicht



Abbildung 3. Seitenansicht des Monitors

Ansicht von hinten und unten

P2725D





Abbildung 4. Ansicht von unten ohne Monitorstandfuß

Tabelle 6. Komponenten und Beschreibungen.

Kennzeichnung	Beschreibung	Verwendung
1	Schlitz für Sicherheitsschloss (basierend auf Kensington Security Slot)	Sichern Sie Ihren Monitor mithilfe eines Sicherheitsschlusses (separat erhältlich), um eine unbefugte Bewegung Ihres Monitors zu verhindern.
2	Stromanschluss	Schließen Sie das Netzkabel an (im Lieferumfang des Monitors enthalten).
3	Standfuß-Blockier-Funktion	Befestigen Sie den Standfuß mithilfe einer M3×6-mm-Schraube (Schraube nicht im Lieferumfang enthalten) am Monitor.
4	HDMI-Anschluss	Verbinden Sie Ihren Computer mit dem HDMI-Kabel.
5	DisplayPort	Verbinden Sie Ihren Computer mit dem DisplayPort-Kabel.
6	USB-Anschluss, 5Gbps, Typ B, Upstream	Schließen Sie das mit Ihrem Monitor gelieferte USB-Kabel an den Computer an. Sobald dieses Kabel angeschlossen ist, können Sie die USB-Konnektoren auf dem Monitor verwenden.
7	USB-Anschluss, 5Gbps, Typ A, Downstream	Der Anschluss mit dem Symbol  unterstützt 5 V/ 0,9 A. Schließen Sie Ihr USB-Gerät an. Sie können diese Anschlüsse erst verwenden, nachdem Sie das USB-Kabel vom Computer an den Monitor angeschlossen haben. HINWEIS: Um Störungen zu vermeiden, sollten Sie nach dem Anschließen eines drahtlosen USB-Geräts an einen USB-Downstream-Anschluss keine weiteren USB-Geräte an die benachbarten Anschlüsse anschließen.
8	Herausziehbarer Schnellanschluss	Weitere Informationen finden Sie unter Vorderansicht .
9	Steckplätze für Soundbars	Bringen Sie Ihre externe Soundbar (separat erhältlich) am Monitor an, indem Sie die magnetischen Laschen der Soundbar an den Schlitz des Monitors ausrichten.

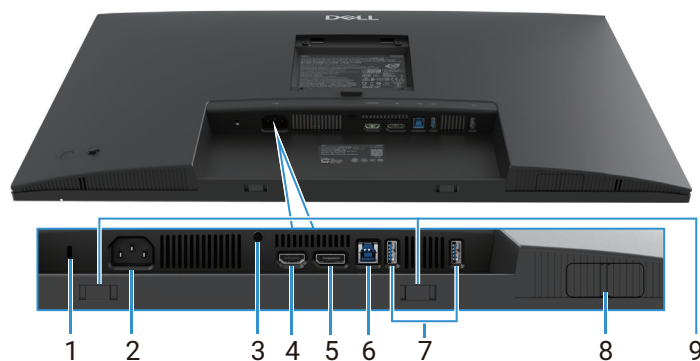



Abbildung 5. Ansicht von unten ohne Monitorstandfuß

Tabelle 7. Komponenten und Beschreibungen.

Kennzeichnung	Beschreibung	Verwendung
1	Schlitz für Sicherheitsschloss (basierend auf Kensington Security Slot)	Sichern Sie Ihren Monitor mithilfe eines Sicherheitsschlusses (separat erhältlich), um eine unbefugte Bewegung Ihres Monitors zu verhindern.
2	Stromanschluss	Schließen Sie das Netzkabel an (im Lieferumfang des Monitors enthalten).
3	Standfuß-Blockier-Funktion	Befestigen Sie den Standfuß mithilfe einer M3x6-mm-Schraube (Schraube nicht im Lieferumfang enthalten) am Monitor.
4	HDMI-Anschluss	Verbinden Sie Ihren Computer mit dem HDMI-Kabel.
5	DisplayPort (Eingang)	Verbinden Sie Ihren Computer mit dem DisplayPort-Kabel.
6	DisplayPort (Ausgang)	DisplayPort-Ausgang für MST (Multi-Stream-Transport)-fähigen Monitor. Um MST zu aktivieren, siehe Anschließen des Monitors für die DP-Multi-Stream-Transport-Funktion (MST) .  HINWEIS: Entfernen Sie den Gummistopfen, wenn Sie den DisplayPort-Ausgang verwenden.
7	USB-C	Schließen Sie das Gerät mithilfe des USB-C-zu-C-Kabels an Ihren Computer an. Der Alternate-Modus mit DP 1.4 unterstützt die maximale Auflösung von 2560 x 1440 bei 100 Hz, PD 20 V/4,5 A, 15 V/3 A, 9 V/3 A, 5 V/3 A. HINWEIS: USB-C wird von Windows-Versionen vor Windows 10 nicht unterstützt.
8	USB-Anschluss, 5Gbps, Typ A, Downstream	Der Anschluss mit dem Symbol  unterstützt 5 V/ 0,9 A. Schließen Sie Ihr USB-Gerät an. Sie können diese Anschlüsse erst verwenden, nachdem Sie das USB-Kabel vom Computer an den Monitor angeschlossen haben. HINWEIS: Um Störungen zu vermeiden, sollten Sie nach dem Anschließen eines drahtlosen USB-Geräts an einen USB-Downstream-Anschluss keine weiteren USB-Geräte an die benachbarten Anschlüsse anschließen.
9	RJ-45 Konnektor	Verbinden Sie das Gerät über Ethernet mit einem Netzwerk. Sie können erst dann effektiv auf internetbasierte Dienste zugreifen, wenn Sie den USB-C mit C oder USB Typ-C mit Typ-A vom Computer mit dem Monitor verbunden haben.
10	Herausziehbarer Schnellanschluss	Weitere Informationen finden Sie unter Vorderansicht .
11	Steckplätze für Soundbars	Bringen Sie Ihre externe Soundbar (separat erhältlich) am Monitor an, indem Sie die magnetischen Laschen der Soundbar an den Schlitz des Monitors ausrichten.

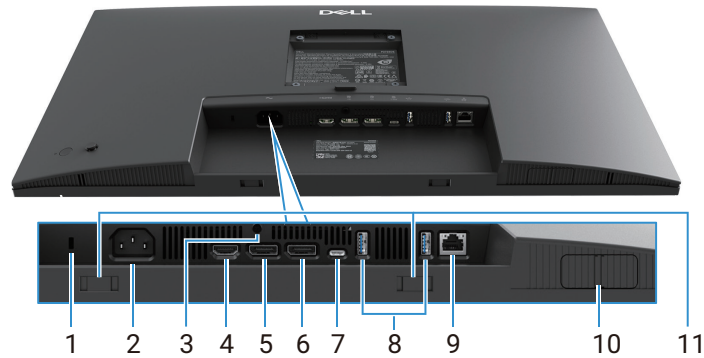



Abbildung 6. Ansicht von unten ohne Monitorstandfuß

Tabelle 8. Komponenten und Beschreibungen.

Kennzeichnung	Beschreibung	Verwendung
1	Schlitz für Sicherheitsschloss (basierend auf Kensington Security Slot)	Sichern Sie Ihren Monitor mithilfe eines Sicherheitsschlusses (separat erhältlich), um eine unbefugte Bewegung Ihres Monitors zu verhindern.
2	Stromanschluss	Schließen Sie das Netzkabel an (im Lieferumfang des Monitors enthalten).
3	Standfuß-Blockier-Funktion	Befestigen Sie den Standfuß mithilfe einer M3×6-mm-Schraube (Schraube nicht im Lieferumfang enthalten) am Monitor.
4	HDMI-Anschluss	Verbinden Sie Ihren Computer mit dem HDMI-Kabel.
5	DisplayPort	Verbinden Sie Ihren Computer mit dem DisplayPort-Kabel.
6	USB-C	Schließen Sie das Gerät mithilfe des USB-C-zu-C-Kabels an Ihren Computer an. Der Alternate-Modus mit DP 1.4 unterstützt die maximale Auflösung von 3840 × 2160 bei 100 Hz, PD 20 V/4,5 A, 15 V/3 A, 9 V/3 A, 5 V/3 A. i HINWEIS: USB-C wird von Windows-Versionen vor Windows 10 nicht unterstützt.
7	USB-Anschluss, 5Gbps, Typ A, Downstream	Der Anschluss mit dem Symbol  unterstützt 5 V/ 0,9 A. Schließen Sie Ihr USB-Gerät an. Sie können diese Anschlüsse erst verwenden, nachdem Sie das USB-Kabel vom Computer an den Monitor angeschlossen haben. i HINWEIS: Um eine Einstreuung des Signals zu vermeiden, wenn ein drahtloses USB-Gerät an einen USB-Downstream-Port angeschlossen wurde, wird NICHT empfohlen, andere USB-Geräte an den/die benachbarten Ports anzuschließen.
8	RJ-45 Konnektor	Verbinden Sie das Gerät über Ethernet mit einem Netzwerk. Sie können erst dann effektiv auf internetbasierte Dienste zugreifen, wenn Sie den USB-C mit C oder USB Typ-C mit Typ-A vom Computer mit dem Monitor verbunden haben.
9	Herausziehbarer Schnellanschluss	Weitere Informationen finden Sie unter Vorderansicht .
10	Steckplätze für Soundbars	Bringen Sie Ihre externe Soundbar (separat erhältlich) am Monitor an, indem Sie die magnetischen Laschen der Soundbar an den Schlitzten des Monitors ausrichten.

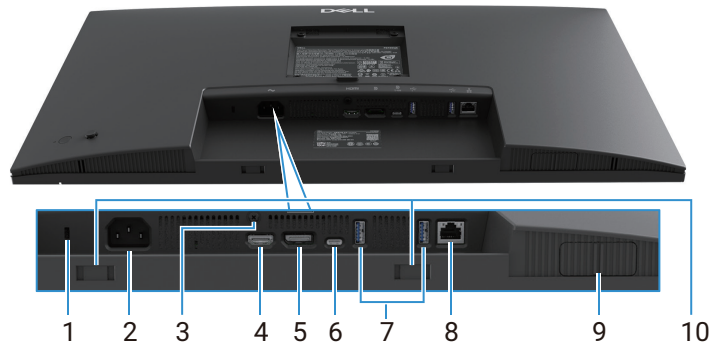
Technische Daten des Monitors

Tabelle 9. Technische Daten des Monitors.

Modell	P2725D	P2725DE	P2725QE
Bildschirmtyp	Aktiv-Matrix-TFT-LCD	Aktiv-Matrix-TFT-LCD	Aktiv-Matrix-TFT-LCD
Panel-Technologie	In-Plane-Switching-Technologie (IPS)	In-Plane-Switching-Technologie (IPS)	In-Plane-Switching-Technologie (IPS)
Seitenverhältnis	16:9	16:9	16:9
Sichtbare Bildabmessungen			
Diagonal	684,7 mm (27,0 Zoll)	684,7 mm (27,0 Zoll)	684,7 mm (27,0 Zoll)
Aktiver Bereich			
Horizontal	596,74 mm (23,49 in.)	596,74 mm (23,49 in.)	596,74 mm (23,49 in.)
Vertikal	335,66 mm (13,22 in.)	335,66 mm (13,22 in.)	335,66 mm (13,22 in.)
Bereich	200302,79 mm ² (310,47 in. ²)	200302,79 mm ² (310,47 in. ²)	200302,79 mm ² (310,47 in. ²)
Pixelabstand			
Horizontal	0,2331 mm	0,2331 mm	0,1554 mm
Vertikal	0,2331 mm	0,2331 mm	0,1554 mm
Pixel pro Zoll (PPI)	109	109	163
Betrachtungswinkel			
Horizontal	178° (typisch)	178° (typisch)	178° (typisch)
Vertikal	178° (typisch)	178° (typisch)	178° (typisch)
Helligkeit	350 cd/m ² (typisch)	350 cd/m ² (typisch)	350 cd/m ² (typisch)
Kontrastverhältnis	1500:1 (typisch)	1500:1 (typisch)	1500:1 (typisch)
Beschichtung der Blende	Blendschutz mit Hartbeschichtung 3H	Blendschutz mit Hartbeschichtung 3H	Blendschutz mit Hartbeschichtung 3H
Hintergrundbeleuchtung	LED-Randbeleuchtungssystem	LED-Randbeleuchtungssystem	LED-Randbeleuchtungssystem
Ansprechzeit (Grau zu Grau)	8 ms (Normal modus) 5 ms (Schnell -Modus)	8 ms (Normal modus) 5 ms (Schnell -Modus)	8 ms (Normal modus) 5 ms (Schnell -Modus)
Farbtiefe	16,7 Millionen Farben	16,7 Millionen Farben	1,07 Milliarden Farben
Farbskala	sRGB 99 % (CIE 1931) (typisch)	sRGB 99 % (CIE 1931) (typisch)	sRGB 99 % (CIE 1931) (typisch)
Konnektivität	<ul style="list-style-type: none"> 1 DP 1.4 (HDCP1.4) (unterstützt bis zu 2560 x 1440 100Hz) 1 HDMI-Anschluss (HDCP1.4) (unterstützt bis zu QHD 2560 x 1440 100 Hz TMDS gemäß den Spezifikationen von HDMI 2.1) 1 USB 5Gbps Typ-B Upstream-Anschluss 2 USB 5Gbps Typ-A Downstream-Anschlüsse Schnellzugriff 1 USB 5Gbps Typ-A Downstream-Anschluss 1 USB-C 5Gbps Downstream-Anschluss 	<ul style="list-style-type: none"> 1 DP 1.4 (HDCP1.4) (unterstützt bis zu 2560 x 1440 100Hz) 1 DisplayPort-Anschluss (Ausgang) mit MST (HDCP 1.4) 1 HDMI-Anschluss (HDCP 1.4) (unterstützt bis zu QHD 2560 x 1440 100 Hz TMDS wie in HDMI 2.1 angegeben) 1 USB-C 5Gbps Upstream-Anschluss (DisplayPort 1.4 Alternate Mode, Power Delivery bis zu 90W) 2 USB 5Gbps Typ-A Downstream-Anschlüsse 1 RJ45 Schnellzugriff 1 USB 5Gbps Typ-A Downstream-Anschluss 1 USB-C 5Gbps Downstream-Anschluss 	<ul style="list-style-type: none"> 1 DP 1.4 (HDCP2.3) (Unterstützung von bis zu 3840 x 2160 100 Hz) 1 HDMI-Anschluss (HDCP2.3) (unterstützt bis zu UHD 3840 x 2160 100 Hz FRL gemäß den Spezifikationen von HDMI 2.1) 1 USB-C 5Gbps Upstream-Anschluss (DisplayPort 1.4 Alternate Mode, Power Delivery bis zu 90W) 2 USB 5Gbps Typ-A Downstream-Anschlüsse 1 RJ45 Schnellzugriff 1 USB 5Gbps Typ-A Downstream-Anschluss 1 USB-C 5Gbps Downstream-Anschluss

Modell	P2725D	P2725DE	P2725QE
Breite des Randes (Kante des Monitors zum aktiven Bereich)			
Oben	7,88 mm	7,88 mm	7,88 mm
Links/Rechts	7,88 mm/7,88 mm	7,88 mm/7,88 mm	7,88 mm/7,88 mm
Unten	13,02 mm	13,02 mm	13,02 mm
Einstellbarkeit			
Höhenverstellbarer Standfuß	0 mm bis 150 mm	0 mm bis 150 mm	0 mm bis 150 mm
Kippen	-5° bis 21°	-5° bis 21°	-5° bis 21°
Schwenken	-45° bis 45°	-45° bis 45°	-45° bis 45°
Pivot	-90° bis 90°	-90° bis 90°	-90° bis 90°
Kabelmanagement	Ja	Ja	Ja
Kompatibilität des Dell Display and Peripheral Manager	Easy Arrange und andere wichtige Funktionen	Easy Arrange und andere wichtige Funktionen	Easy Arrange und andere wichtige Funktionen
Sicherheit	Schlitz für Sicherheitsschloss (Kabenschloss separat erhältlich)	Schlitz für Sicherheitsschloss (Kabenschloss separat erhältlich)	Schlitz für Sicherheitsschloss (Kabenschloss separat erhältlich)

Dell Display and Peripheral Manager (DDPM) für Windows

DDPM ist eine Softwareanwendung, die Sie beim Einrichten und Konfigurieren der Dell-Monitore und Peripheriegeräte unterstützt. Zu seinen Funktionen gehören unter anderem:

1. Anpassen der OSD-Einstellungen (On-Screen Display) des Monitors wie Helligkeit, Kontrast und Auflösung, ohne den Joystick am Monitor verwenden zu müssen.
2. Ordnen Sie mehrere Anwendungen auf Ihrem Bildschirm an, indem Sie sie mithilfe von **Easy Arrange** in einer Vorlage Ihrer Wahl platzieren.
3. Ordnen Sie Anwendungen oder Dateien den Partitionen von **Easy Arrange** an, speichern Sie das Layout als Profil, und stellen Sie das Profil bei Bedarf automatisch mit **Easy Arrange Memory** wieder her.
4. Schließen Sie den Dell Monitor an mehrere Eingangsquellen an und verwalten Sie diese Videoeingänge mithilfe der Funktion **Eingangsquelle**.
5. Passen Sie jede Anwendung mithilfe der **Farbvoreinstellungsfunktion** mit ihrem eigenen Farbmodus an.
6. Replizieren Sie die Einstellungen von Softwareanwendungen von einem Monitor auf einen anderen identischen Monitor mithilfe der Funktion Anwendungseinstellungen **importieren/exportieren**.
7. Empfangen Sie Benachrichtigungen und aktualisieren Sie die Firmware und Software.
8. Für ausgewählte Modelle ist auch eine macOS-Version der DDPM-Software verfügbar. Eine Liste der Anzeigen, die die DDPM macOS-Version unterstützen, finden Sie im Wissensdatenbank-Artikel 000201067 unter <https://www.dell.com/support>.

HINWEIS: Einige der oben genannten Funktionen des DDPM sind nur bei ausgewählten Monitor-Modellen verfügbar. Weitere Informationen über DDPM und die empfohlene Computerkonfiguration, um es zu installieren, finden Sie unter <https://www.dell.com/support/ddpm>.

Technische Daten der Auflösung

Tabelle 10. Technische Daten der Auflösung.

Modell	P2725D	P2725DE	P2725QE
Horizontaler Scanbereich	30 kHz bis 151 kHz	30 kHz bis 151 kHz	30 kHz bis 227 kHz
Vertikaler Scanbereich	48 Hz bis 100 Hz	48 Hz bis 100 Hz	48 Hz bis 100 Hz
Voreingestellte maximale Auflösung	2560 × 1440 bei 100 Hz	2560 × 1440 bei 100 Hz	3840 × 2160 bei 100 Hz

Unterstützte Videomodi

Tabelle 11. Unterstützte Videomodi.

Modell	P2725D
Videoanzeigefähigkeiten (HDMI/DisplayPort)	480p bei 60 Hz 576p bei 50 Hz 720p bei 50 Hz 720p bei 60 Hz 1080p bei 50 Hz 1080p bei 60 Hz 1080p bei 100 Hz

Tabelle 12. Unterstützte Videomodi.

Modell	P2725DE	P2725QE
Videoanzeigefähigkeiten (HDMI/DisplayPort/USB-C DP Alternativer Modus)	480p bei 60 Hz 576p bei 50 Hz 720p bei 50 Hz 720p bei 60 Hz 1080p bei 50 Hz 1080p bei 60 Hz 1080p bei 100 Hz	480p bei 60 Hz 576p bei 50 Hz 720p bei 50 Hz 720p bei 60 Hz 1080p bei 50 Hz 1080p bei 60 Hz 1080p bei 100 Hz 2160p bei 24 Hz 2160p bei 25 Hz 2160p bei 30 Hz 2160p bei 60 Hz 2160p bei 100 Hz

DP-Multi-Stream-Transport (MST)-Modi

P2725DE

Tabelle 13. USB-C Multi-Stream Transport (MST) -Modi.

MST-Quellen-Monitor	Maximale Anzahl von externen Monitoren, die unterstützt werden können
2560 x 1440 @ 100 Hz	3 (mit USB-C DP-Alternativmodus)

Tabelle 14. DisplayPort Multi-Stream Transport (MST) -Modi.

MST-Quellen-Monitor	Maximale Anzahl von externen Monitoren, die unterstützt werden können
2560 x 1440 @ 100 Hz	3

HINWEIS: Der Host-DP/USB-C-Port ist im HBR3-4-Lane-Zustand.

Voreingestellte Anzeigemodi

Tabelle 15. Tabelle mit Zeitangaben – P2725D/P2725DE.

Anzeige-Modus	Horizontale Frequenz (kHz)	Vertikale Frequenz (Hz)	Pixel-Taktfrequenz (MHz)	Polarität der Synchronisation (Horizontal/Vertikal)
VESA 640 x 480	31,5	59,9	25,2	-/-
VESA 640 x 480	37,5	75,0	31,5	-/-
VESA 720 x 400	31,5	70,1	28,3	-/+
VESA 800 x 600	37,9	60,3	40,0	+/+
VESA 800 x 600	46,9	75,0	49,5	+/+
VESA 1024 x 768	48,4	60,0	65,0	-/-
VESA 1024 x 768	60,0	75,0	78,8	+/+
VESA 1152 x 864	67,5	75,0	108,0	+/+
VESA 1280 x 720	45,0	59,9	74,3	-/+
VESA 1280 x 720	56,5	74,8	95,8	-/+
VESA 1280 x 1024	64,0	60,0	108,0	+/+
VESA 1280 x 1024	80,0	75,0	135,0	+/+
VESA 1600 x 900	60,0	60,0	108,0	+/+
VESA 1920 x 1080	67,5	60,0	148,5	+/+
1920 x 1080	110,0	100,0	228,8	+/-
VESA 2560 x 1440	88,8	60,0	241,5	+/-
VESA 2650 x 1440	150,9	100,0	410,5	+/-

Tabelle 16. Tabelle mit Zeitangaben – P2725QE.

Anzeige-Modus	Horizontale Frequenz (kHz)	Vertikale Frequenz (Hz)	Pixel-Taktfrequenz (MHz)	Polarität der Synchronisation (Horizontal/Vertikal)
VESA 640 x 480	31,5	59,9	25,2	-/-
VESA 640 x 480	37,5	75,0	31,5	-/-
VESA 720 x 400	31,5	70,1	28,3	-/+
VESA 800 x 600	37,9	60,3	40,0	+/+
VESA 800 x 600	46,9	75,0	49,5	+/+
VESA 1024 x 768	48,4	60,0	65,0	-/-
VESA 1024 x 768	60,0	75,0	78,8	+/+
VESA 1280 x 720	44,8	60,0	74,7	+/+
VESA 1280 x 720	56,5	74,9	96,0	-/+
VESA 1152 x 864	67,5	75,0	108,0	+/+
VESA 1280 x 1024	64,0	60,0	108,0	+/+
VESA 1600 x 900	60,0	60,0	108,0	+/+
VESA 1920 x 1080	67,5	60,0	148,5	+/+
1920 x 1080	110,0	100,0	228,8	+/-
VESA 2650 x 1440	150,9	100,0	410,5	+/-
VESA 3840 x 2160	65,6	30,0	262,7	+/-
VESA 3840 x 2160	133,3	60,0	533,3	+/-
VESA 3840 x 2160	226,5	100,0	906,0	+/-

Elektrische Spezifikationen

Tabelle 17. P2725D - Elektrische Spezifikationen.

Modell	P2725D
Video-Eingangssignale	<ul style="list-style-type: none"> • HDMI 2.1* (TMDS), 100 Ω Eingangsimpedanz pro differentiell gekoppeltem Paar • DisplayPort 1.4, 100 Ω Eingangsimpedanz pro differentiell gekoppeltem Paar
Eingangsspannung/-frequenz/-strom	100 VAC bis 240 VAC/50 Hz oder 60 Hz ± 3 Hz/1,5 A (typisch)
Einschaltstrom	<ul style="list-style-type: none"> • 120 V : 30 A (maximal) bei 0°C (Kaltstart) • 240 V : 60 A (maximal) bei 0°C (Kaltstart)
Stromverbrauch	<ul style="list-style-type: none"> • 0,3 W (ausgeschaltet)¹ • 0,3 W (Standby-Modus)¹ • 18,8 W (eingeschaltet)¹ • 75 W (Max)² • 18,4 W (P_{on})³ • 58,12 kWh (TEC)³

* HDMI-Port (HDCP1.4) (unterstützt bis zu QHD 2560 × 1440 100 Hz TMDS gemäß HDMI 2.1)

Tabelle 18. P2725DE - Elektrische Spezifikationen.

Modell	P2725DE
Video-Eingangssignale	<ul style="list-style-type: none"> • HDMI 2.1* (TMDS)/DisplayPort 1.4*, 100 Ω Eingangsimpedanz pro differentiell gekoppeltem Paar • USB-C (mit DP Alternate Mode) unterstützt Signaleingänge
Eingangsspannung/-frequenz/-strom	100 VAC bis 240 VAC/50 Hz oder 60 Hz ± 3 Hz/3,0 A (typisch)
Einschaltstrom	<ul style="list-style-type: none"> • 120 V : 30 A (maximal) bei 0°C (Kaltstart) • 240 V : 60 A (maximal) bei 0°C (Kaltstart)
Stromverbrauch	<ul style="list-style-type: none"> • 0,3 W (ausgeschaltet)¹ • 0,3 W (Standby-Modus)¹ • 19,6 W (eingeschaltet)¹ • 200 W (Max)² • 20,0 W (P_{on})³ • 64,51 kWh (TEC)³

* HDMI-Port (HDCP1.4) (unterstützt bis zu QHD 2560 × 1440 100 Hz TMDS gemäß HDMI 2.1)

* DisplayPort und USB-C (DisplayPort 1.4 Alternate Mode): HBR3 wird unterstützt.

Tabelle 19. P2725QE - Elektrische Spezifikationen.

Modell	P2725QE
Video-Eingangssignale	<ul style="list-style-type: none"> • USB-C/DisplayPort*, 100 Ω Eingangsimpedanz pro differentielllem Paar • HDMI 2.1* (FRL), 100 Ω Eingangsimpedanz pro differentielllem Paar
Eingangsspannung/-frequenz/-strom	100 VAC bis 240 VAC/50 Hz oder 60 Hz ± 3 Hz/3,0 A (typisch)
Einschaltstrom	<ul style="list-style-type: none"> • 120 V : 30 A (maximal) bei 0°C (Kaltstart) • 240 V : 60 A (maximal) bei 0°C (Kaltstart)
Stromverbrauch	<ul style="list-style-type: none"> • 0,3 W (ausgeschaltet)¹ • 0,3 W (Standby-Modus)¹ • 25,5 W (eingeschaltet)¹ • 200 W (Max)² • 25,63 W (P_{on})³ • 82,17 kWh (TEC)³

* HDMI-Port (HDCP2.3) (unterstützt bis zu UHD 3840 × 2160 100 Hz FRL gemäß HDMI 2.1)

* DisplayPort und USB-C (DisplayPort 1.4 Alternate Mode): HBR3 wird unterstützt.

¹ Wie in EU 2019/2021 und EU 2019/2013 definiert.

² Maximale Helligkeits- und Kontrasteinstellung.

³ P_{on} : Stromverbrauch im Einschaltmodus gemäß Energy Star 8.0 Version.
TEC: Gesamtenergieverbrauch in kWh gemäß der Energy Star 8.0 Version.

Dieses Dokument dient nur zur Information und entspricht der Leistung im Labor. Die Leistung Ihres Produkts kann je nach Software, Komponenten und Peripheriegeräten, die Sie bestellt haben, unterschiedlich sein, und wir sind nicht verpflichtet, diese Informationen zu aktualisieren.

Dementsprechend sollte sich der Kunde nicht auf diese Informationen verlassen, wenn er Entscheidungen über elektrische Toleranzen oder ähnliches trifft. Eine Garantie für die Richtigkeit oder Vollständigkeit wird weder ausdrücklich noch stillschweigend übernommen.

HINWEIS: Dieser Monitor ist ENERGY STAR-zertifiziert.

Dieses Produkt ist ENERGY STAR-zertifiziert, wenn es auf die werkseitigen Standardeinstellungen eingestellt ist, die mit der Funktion **Werksreset** im OSD-Menü wiederhergestellt werden können. Das Ändern der werkseitigen Standardeinstellungen oder das Aktivieren anderer Funktionen kann zu einem höheren Stromverbrauch führen, der den von ENERGY STAR festgelegten Grenzwert überschreiten könnte.



Physikalische Merkmale

Tabelle 20. Physikalische Merkmale.

Modell	P2725D	P2725DE	P2725QE
Typ des Signalkabels:	<ul style="list-style-type: none"> • DisplayPort, 20 Pins • HDMI, 19 Pins • USB-Typ A auf Typ B, 9 Pins 	<ul style="list-style-type: none"> • DisplayPort, 20 Pins • HDMI, 19 Pins • USB-C, 24 Pins • USB Typ-C auf Typ-A, 24 Pins auf 9 Pins 	<ul style="list-style-type: none"> • DisplayPort, 20 Pins • HDMI, 19 Pins • USB-C, 24 Pins • USB Typ-C auf Typ-A, 24 Pins auf 9 Pins
<p>i HINWEIS: Dell-Monitore sind so konzipiert, dass sie optimal mit den Videokabeln funktionieren, die mit Ihrem Monitor geliefert werden. Da Dell keine Kontrolle über die unterschiedlichen Kabellieferanten auf dem Markt, die Art des Materials, den Konnektor und das Verfahren zur Herstellung dieser Kabel hat, übernimmt Dell keine Garantie für die Videoleistung von Kabeln, die nicht mit Ihrem Dell Monitor geliefert werden.</p>			
Abmessungen (mit Standfuß):			
Höhe (ausgefahren)	535,70 mm (21,09 in.)	535,70 mm (21,09 in.)	535,70 mm (21,09 in.)
Höhe (eingefahren)	385,70 mm (15,19 in.)	385,70 mm (15,19 in.)	385,70 mm (15,19 in.)
Breite	612,50 mm (24,11 in.)	612,50 mm (24,11 in.)	612,50 mm (24,11 in.)
Tiefe	192,16 mm (7,57 in.)	192,16 mm (7,57 in.)	192,16 mm (7,57 in.)
Abmessungen (ohne Standfuß):			
Höhe	356,55 mm (14,04 in.)	356,55 mm (14,04 in.)	356,55 mm (14,04 in.)
Breite	612,50 mm (24,11 in.)	612,50 mm (24,11 in.)	612,50 mm (24,11 in.)
Tiefe	49,99 mm (1,97 in.)	49,99 mm (1,97 in.)	49,99 mm (1,97 in.)
Abmessungen des Standfußes:			
Höhe (ausgefahren)	428,30 mm (16,86 in.)	428,30 mm (16,86 in.)	428,30 mm (16,86 in.)
Höhe (eingefahren)	381,50 mm (15,02 in.)	381,50 mm (15,02 in.)	381,50 mm (15,02 in.)
Breite	272,84 mm (10,74 in.)	272,84 mm (10,74 in.)	272,84 mm (10,74 in.)
Tiefe	189,00 mm (7,44 in.)	189,00 mm (7,44 in.)	189,00 mm (7,44 in.)
Basis	272,84 × 189,00 mm (10,74 in. × 7,44 in.)	272,84 × 189,00 mm (10,74 in. × 7,44 in.)	272,84 × 189,00 mm (10,74 in. × 7,44 in.)
Gewicht:			
Gewicht mit Verpackung	8,67 kg (19,11 lb)	8,93 kg (19,69 lb)	9,02 kg (19,89 lb)
Gewicht mit Standfuß Montage und Kabel	6,27 kg (13,82 lb)	6,59 kg (14,53 lb)	6,60 kg (14,55 lb)
Gewicht ohne Montage des Standfußes (für Wandmontage oder VESA-Montage - ohne Kabel)	4,28 kg (9,44 lb)	4,60 kg (10,14 lb)	4,62 kg (10,19 lb)
Gewicht der Montage des Standfußes	1,60 kg (3,53 lb)	1,60 kg (3,53 lb)	1,61 kg (3,55 lb)
Frontrahmen glänzend	Schwarzer Rahmen 2-4 Glanzeinheiten	Schwarzer Rahmen 2-4 Glanzeinheiten	Schwarzer Rahmen 2-4 Glanzeinheiten

Umweltbezogene Merkmale

Tabelle 21. Umwelteigenschaften.

Modell	P2725D/P2725DE/P2725QE
Temperatur: In Betrieb	0°C bis 40°C (32°F bis 104°F)
Nicht in Betrieb Lagerung/Versand	-20°C bis 60°C (-4°F bis 140°F)
Luftfeuchtigkeit: In Betrieb	10% bis 80% (nicht kondensierend)
Nicht in Betrieb Lagerung/Versand	5% bis 90% (nicht kondensierend)
Höhenlage:	
In Betrieb (maximal)	5000 m (16404 ft)
Nicht in Betrieb (maximal)	12192 m (40000 ft)
Wärmeabfuhr	<p>P2725D 255,9 BTU/Stunde (maximal) 64,1 BTU/Stunde (in Betrieb)</p> <p>P2725DE 682,4 BTU/Stunde (maximal) 66,9 BTU/Stunde (in Betrieb)</p> <p>P2725QE 682,4 BTU/Stunde (maximal) 87,0 BTU/Stunde (in Betrieb)</p>
Konforme Standards	<ul style="list-style-type: none"> • ENERGY STAR-zertifizierter Monitor. • EPEAT registriert, wo dies möglich ist. Die EPEAT-Registrierung variiert je nach Land oder Region. Siehe https://www.epeat.net für den Registrierungsstatus nach Land. • RoHS-konform. • TCO Certified und TCO Certified Edge. • BFR/PVC-freier Monitor (ohne externe Kabel). • Arsenfreies Glas und quecksilberfreies Glas nur für das Bedienfeld. • Erfüllt die Anforderungen der NFPA 99 an den Kriechstrom.

Pin-Belegung

DisplayPort (Eingang)



Abbildung 7. DisplayPort-Anschluss (Eingang)

Tabelle 22. Pin-Belegungen (DP).

Pin-Nummer	Signalzuweisung
1	ML3 (n)
2	GND
3	ML3 (p)
4	ML2 (n)
5	GND
6	ML2 (p)
7	ML1 (n)
8	GND
9	ML1 (p)
10	ML0 (n)
11	GND
12	ML0 (p)
13	GND
14	GND
15	AUX (p)
16	GND
17	AUX (n)
18	Heißstecker-Erkennung
19	Re-PWR
20	+3,3 V DP_PWR

DisplayPort (Ausgang)

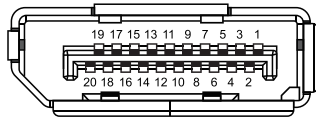

Abbildung 8. DisplayPort-Anschluss (Ausgang)

Tabelle 23. Pin-Belegungen (DP).

Pin-Nummer	Signalzuweisung
1	ML0 (p)
2	GND
3	ML0 (n)
4	ML1 (p)
5	GND
6	ML1 (n)
7	ML2 (p)
8	GND
9	ML2 (n)
10	ML3 (p)
11	GND
12	ML3 (n)
13	CONFIG1
14	CONFIG2
15	AUX CH (p)
16	GND
17	AUX CH (n)
18	Heißstecker-Erkennung
19	Zurück
20	DP_PWR

HDMI

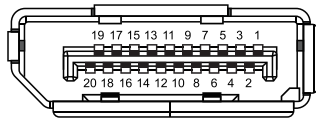

Abbildung 9. HDMI- Anschluss

Tabelle 24. Pin-Belegungen (HDMI).

Pin-Nummer	Signalzuweisung
1	TMDS DATA 2+
2	TMDS DATA 2 SHIELD
3	TMDS DATA 2-
4	TMDS DATA 1+
5	TMDS DATA 1 SHIELD
6	TMDS DATA 1-
7	TMDS DATA 0+
8	TMDS DATA 0 SHIELD
9	TMDS DATA 0-
10	TMDS CLOCK+
11	TMDS CLOCK SHIELD
12	TMDS CLOCK-
13	CEC
14	Reserviert (N.C. am Gerät)
15	DDC CLOCK (SCL)
16	DDC DATA (SDA)
17	DDC/CEC Ground
18	+5 V POWER
19	HOT-PLUG-ERKENNUNG

Universal Serial Bus (USB)-Schnittstelle

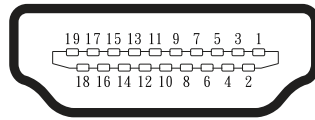
In diesem Abschnitt finden Sie Informationen zu den USB-Anschlüssen, die am Monitor verfügbar sind.

USB 5Gbps

Tabelle 25. USB-Informationen (USB 5Gbps).

Übertragungsgeschwindigkeit	Datenrate	Maximal unterstützte Leistung (je Anschluss)
USB 5Gbps	5Gbps	4,5 W
USB 2.0	480 Mbps	4,5 W
USB 1.0	12 Mbps	4,5 W

USB-C

Tabelle 26. USB-Informationen (USB 5Gbps).

USB-C	Beschreibung
Video	DisplayPort 1.4*
Daten	USB 5Gbps
Stromversorgung (PD)	Bis zu 90 W

*HBR3 wird unterstützt.

USB-Anschluss mit 5Gbps, Typ B, Upstream



Abbildung 10. USB-Konnektor, 5Gbps, Typ B, Upstream

Tabelle 27. Pin-Belegungen (USB 5Gbps, Typ B, Upstream)

Pin-Nummer	Signalzuweisung
1	VCC
2	D-
3	D+
4	GND
5	SSTX-
6	SSTX+
7	GND
8	SSRX-
9	SSRX+

USB-Anschluss, 5Gbps, Typ A, Downstream

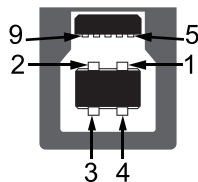

Abbildung 11. USB-Konnektor, Typ A, Downstream, 5Gbps

Tabelle 28. Pin-Belegungen (USB 5Gbps, Typ A, Downstream).

Pin-Nummer	Signalzuweisung
1	VCC
2	D-
3	D+
4	GND
5	SSRX-
6	SSRX+
7	GND
8	SSTX-
9	SSTX+

USB-C-Anschluss



Abbildung 12. USB-C-Konnektor

Tabelle 29. Pin-Belegungen (USB-C).

Pin-Nummer	Signalzuweisung	Pin-Nummer	Signalzuweisung
A1	GND	B1	GND
A2	TX1+	B2	TX2+
A3	TX1-	B3	TX2-
A4	VBUS	B4	VBUS
A5	CC1	B5	CC2
A6	D+	B6	D+
A7	D-	B7	D-
A8	SBU1	B8	SBU2
A9	VBUS	B9	VBUS
A10	RX2-	B10	RX1-
A11	RX2+	B11	RX1+
A12	GND	B12	GND

USB-Anschlüsse

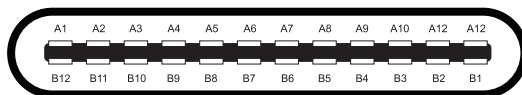
P2725D

- 1 × USB 5Gbps Typ B Upstream – Rückseite
- 3 × USB 5Gbps Typ A Downstream – hinten (2) und vorne (1)
- 1 × USB-C 5Gbps Downstream – Vorderseite

P2725DE/P2725QE

- 1 × USB-C 5Gbps Upstream – Rückseite
- 3 × USB 5Gbps Typ A Downstream – hinten (2) und vorne (1)
- 1 × USB-C 5Gbps Downstream – Vorderseite

① **HINWEIS:** Für die Funktionalität von USB 5Gbps ist ein Computer mit USB 5Gbps-Funktion erforderlich.

① **HINWEIS:** Die USB-Anschlüsse des Monitors funktionieren nur, wenn der Monitor eingeschaltet ist oder sich im Standby-Modus befindet. Wenn Sie den Monitor aus- und wieder einschalten, kann es einige Sekunden dauern, bis die angeschlossenen Geräte ihre normale Funktionalität wieder aufnehmen.

RJ45



Abbildung 13. RJ45 Port-Konnektor

Tabelle 30. Pin-Belegungen (RJ45).

Pin-Nummer	10BASE-T/100BASE-TX-Signal	1000BASE-T/T-Signal
1	TD1+	DA+
2	TD1-	DA-
3	RD+	DB+
4	Nicht verwendet	DC+
5	Nicht verwendet	DC-
6	RD-	DB-
7	Nicht verwendet	DD+
8	Nicht verwendet	DD-

Treiber-Installation

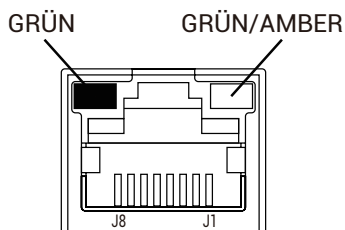
Sie können den Realtek USB GbE Ethernet Controller Driver installieren, der für Ihren Computer zum Download unter <https://www.dell.com/support> im Bereich **Treiber und Downloads** verfügbar ist.

- ① **HINWEIS:** Die maximale Netzwerk-Datenrate (RJ45) über USB-C beträgt 1000 Mbps.
- ① **HINWEIS:** Dieser LAN-Port ist 1000Base-T IEEE 802.3az konform und unterstützt MAC-Adresse (aufgedruckt auf der Kennzeichnung des Modells), Pass-Thru (MAPT), Wake-on-LAN (WoL) aus dem Standby-Modus (S3/S4*/S5) und UEFI**PXE-Boot-Funktion. Diese drei Funktionen hängen von der BIOS-Einstellung und der Version des Betriebssystems ab.

* S4/S5 WoL wird nur von knapp der Hälfte der Dell-Ökosysteme unterstützt.

** UEFI steht für Unified Extensible Firmware Interface.

RJ45-LED-Status
P2725DE/P2725QE



Abbildung 14. RJ45 Konnektor LED-Status

Tabelle 31. RJ45 Konnektor LED-Informationen.

Kennzeichnung	LED	Farbe	Beschreibung
1	Linke LED	Grün	Link / Aktivitätsanzeige: <ul style="list-style-type: none">• Blinkend - Aktivität am Anschluss.• Grün Ein - Die Verbindung wird hergestellt.• Aus - Die Verbindung ist nicht hergestellt.
2	Rechte LED	Bernstein oder Grün	Geschwindigkeitsanzeige: <ul style="list-style-type: none">• Bernsteinfarben Ein - 1000 Mbps• Grün Ein - 100 Mbps• Aus - 10 Mbps

HINWEIS: Das RJ45-Kabel ist nicht im Standard-Zubehörpaket enthalten.

Plug-and-Play-Fähigkeit

Sie können den Monitor an jeden Plug-and-Play-kompatiblen Computer anschließen. Der Monitor stellt dem Computer automatisch seine erweiterten Display-Identifikationsdaten (EDID) mithilfe von DDC-Protokollen (Display Data Channel) bereit, sodass der Computer sich selbst konfigurieren und die Monitoreinstellungen optimieren kann. Die meisten Monitore werden automatisch installiert. Sie können bei Bedarf unterschiedliche Einstellungen festlegen. Weitere Informationen zum Ändern der Monitoreinstellungen finden Sie unter [Bedienung des Monitors](#).

Qualität von LCD-Monitoren und Pixelrichtlinie

Während des Herstellungsprozesses des LCD-Monitors ist es normal, dass ein oder mehrere Pixel in einem unveränderlichen Zustand bleiben, was schwer zu erkennen ist und keinen Einfluss auf die Anzeigequalität oder Benutzerfreundlichkeit hat. Weitere Informationen zur Dell Monitor Quality and Pixel Policy finden Sie unter www.dell.com/pixelguidelines.

Ergonomie

△ **VORSICHT: Unsachgemäße oder übermäßige Nutzung der Tastatur kann zu Verletzungen führen.**

△ **VORSICHT: Ansicht des Monitors für längere Zeit kann zu einer Überanstrengung der Augen führen.**

Um Komfort und Effizienz zu gewährleisten, sollten Sie beim Einrichten und Verwenden Ihres Computerarbeitsplatzes die folgenden Richtlinien beachten:

- Stellen Sie Ihren Computer so auf, dass sich Monitor und Tastatur direkt vor Ihnen befinden, während Sie arbeiten. Im Handel sind spezielle Regale erhältlich, die Ihnen helfen, Ihre Tastatur richtig zu positionieren.
- Um das Risiko einer Überanstrengung der Augen und von Nacken-, Arm-, Rücken- oder Schulterschmerzen bei längerer Benutzung des Monitors zu verringern, empfehlen wir Ihnen, den Monitor nicht zu benutzen:
 - Legen Sie den Abstand des Bildschirms zwischen 20 und 28 Zoll fest. (50 - 70 cm) von Ihren Augen entfernt.
 - Blinzeln Sie häufig, um Ihre Augen zu befeuchten, oder befeuchten Sie Ihre Augen nach längerer Benutzung des Monitors mit Wasser.
 - Legen Sie alle zwei Stunden regelmäßige und häufige Pausen von 20 Minuten ein.
 - Schauen Sie in den Pausen mindestens 20 Sekunden lang von Ihrem Monitor weg und auf ein entferntes Objekt in einer Entfernung von 6 Metern.
 - Führen Sie in den Pausen Dehnübungen durch, um Verspannungen in Nacken, Armen, Rücken und Schultern zu lösen.
- Achten Sie darauf, dass sich der Bildschirm auf Augenhöhe oder etwas niedriger befindet, wenn Sie vor dem Monitor sitzen.
- Legen Sie die Neigung des Monitors sowie die Kontrast- und Helligkeitseinstellungen fest.
- Stellen Sie die Umgebungsbeleuchtung um Sie herum ein (z. B. Deckenbeleuchtung, Schreibtischlampen und Vorhänge oder Jalousien an nahe gelegenen Fenstern), um Reflexionen und Blendungen auf dem Bildschirm zu minimieren.
- Verwenden Sie einen Stuhl, der eine gute Unterstützung für den unteren Rückenbereich bereitstellt.
- Halten Sie Ihre Unterarme waagrecht und Ihre Handgelenke in einer neutralen, bequemen Position, während Sie die Tastatur oder Maus benutzen.
- Lassen Sie immer Platz, um Ihre Hände bei der Benutzung der Tastatur oder Maus auszuruhen.
- Lassen Sie Ihre Oberarme auf beiden Seiten natürlich ruhen.
- Achten Sie darauf, dass Ihre Füße flach auf dem Boden stehen.
- Beim Sitzen sollten Sie darauf achten, dass das Gewicht Ihrer Beine auf den Füßen und nicht auf dem vorderen Teil Ihres Sitzes liegt. Passen Sie die Höhe Ihres Stuhls an oder verwenden Sie, wenn nötig, eine Fußstütze, um eine korrekte Körperhaltung beizubehalten.
- Variieren Sie Ihre Arbeitstätigkeiten. Versuchen Sie, Ihre Arbeit so zu organisieren, dass Sie nicht über längere Zeiträume hinweg sitzen und arbeiten müssen. Versuchen Sie, in regelmäßigen Abständen aufzustehen oder umherzugehen.
- Halten Sie den Bereich unter Ihrem Schreibtisch sauber von Hindernissen und Kabeln oder Stromkabeln, die den Sitzkomfort einschränken oder eine potenzielle Stolperfalle darstellen könnten.



Abbildung 15. Ergonomie

Nutzung und Bewegen des Bildschirms

Um sicherzustellen, dass der Monitor beim Anheben oder Bewegen sicher verarbeitet wird, befolgen Sie die unten aufgeführten Richtlinien:

- Schalten Sie den Computer und den Monitor aus, bevor Sie den Monitor bewegen oder anheben.
- Trennen Sie alle Kabel vom Monitor.
- Legen Sie den Monitor in den Originalkarton mit den Originalverpackungsmaterialien.
- Halten Sie die untere Kante und die Seite des Monitors fest, ohne übermäßigen Druck auszuüben, wenn Sie den Monitor anheben oder bewegen.

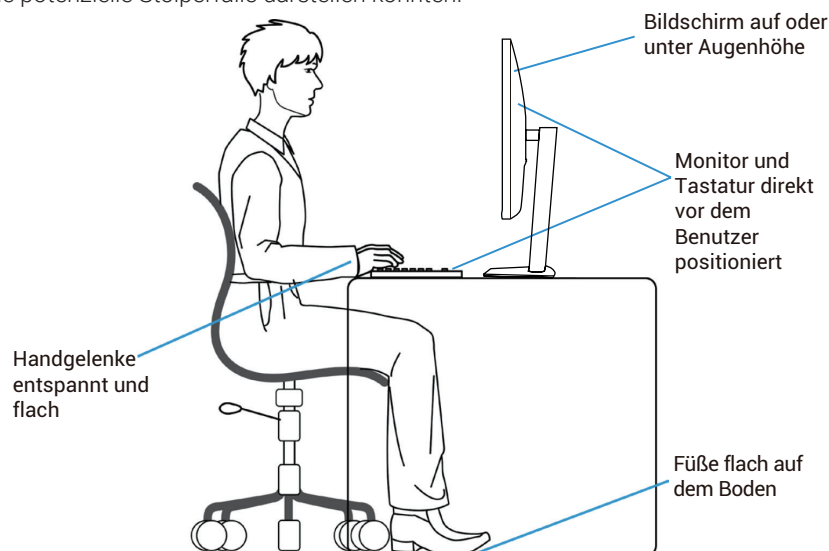

Abbildung 16. Bewegen oder Anheben des Monitors

- Achten Sie beim Anheben oder Bewegen des Monitors darauf, dass der Bildschirm von Ihnen abgewandt ist, und drücken Sie nicht auf den angezeigten Bereich, um Kratzer oder Schäden zu vermeiden.

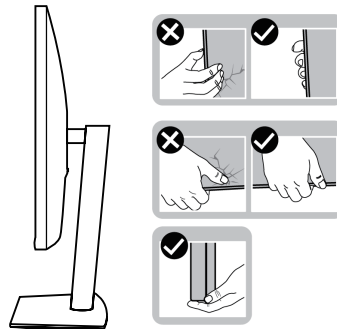

Abbildung 17. Achten Sie darauf, dass der Bildschirm von Ihnen weg zeigt

- Vermeiden Sie beim Transport des Monitors plötzliche Stöße oder Vibrationen.
- Drehen Sie den Monitor beim Anheben oder Bewegen nicht auf den Kopf, während Sie den Standfuß oder die Standfußhöhung halten. Dies kann zu einer versehentlichen Beschädigung des Monitors oder zu Personenschäden führen.

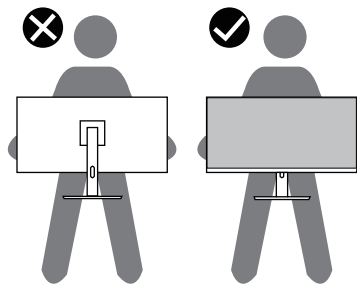

Abbildung 18. Drehen Sie den Monitor nicht auf den Kopf

Leitlinien für die Wartung

Reinigung des Monitors

△ **VORSICHT:** Lesen und befolgen Sie die [Sicherheitshinweise](#), bevor Sie den Monitor reinigen.

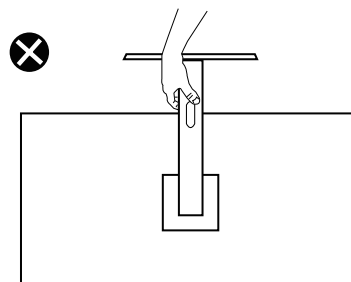
△ **WARNUNG:** Ziehen Sie vor der Reinigung des Monitors das Netzkabel aus der Steckdose.

Befolgen Sie beim Auspacken, Reinigen und Verarbeiten des Monitors die Anweisungen in der nachstehenden Liste, um optimale Ergebnisse zu erzielen:

- Verwenden Sie ein sauberes, leicht mit Wasser angefeuchtetes Tuch, um die Montage, den Bildschirm und das Gehäuse Ihres Dell-Monitors zu reinigen. Falls vorhanden, verwenden Sie ein Bildschirmreinigungstuch oder eine für die Reinigung von Dell-Monitoren geeignete Lösung.
- Vergewissern Sie sich nach der Reinigung der Oberfläche des Tisches, dass diese gründlich trocken und frei von Feuchtigkeit und Reinigungsmitteln ist, bevor Sie den Dell-Monitor darauf stellen.
 - △ **VORSICHT:** Verwenden Sie keine Reinigungsmittel oder andere Chemikalien wie Benzol, Verdünner, Ammoniak, Scheuermittel, Alkohol oder Druckluft.
 - △ **VORSICHT:** Die Verwendung von Chemikalien zur Reinigung kann zu Veränderungen im Erscheinungsbild des Monitors führen, wie z. B. Verblässen der Farbe, milchiger Film auf dem Monitor, Verformung, ungleichmäßige dunkle Schattierung und Abblättern des Bildschirmbereichs.
 - △ **WARNUNG:** Spritzen Sie die Reinigungsflüssigkeit oder gar Wasser nicht direkt auf die Oberfläche des Monitors. Andernfalls können sich Flüssigkeiten an der Unterseite des Anzeigefelds ansammeln und die Elektronik korrodieren, was zu dauerhaften Schäden führen kann. Tragen Sie stattdessen die Reinigungsflüssigkeit oder Wasser auf ein weiches Tuch auf und reinigen Sie dann den Monitor.
 - ⓘ **HINWEIS:** Eine Beschädigung des Monitors durch unsachgemäße Reinigungsmethoden und die Verwendung von Benzol, Verdünner, Ammoniak, Scheuermitteln, Alkohol, Druckluft oder Reinigungsmitteln jeglicher Art führt zu einem Customer Induced Damage (CID). CID ist nicht durch die Standardgarantie von Dell abgedeckt.
- Wenn Sie beim Auspacken des Monitors weiße Pulverreste bemerken, wischen Sie diese mit einem Tuch ab.
- Behandeln Sie Ihren Monitor mit Vorsicht, da ein dunklerer Monitor eher Kratzer und weiße Abnutzungsspuren aufweisen kann als ein hellerer Monitor.
- Um die beste Bildqualität auf Ihrem Monitor zu erhalten, verwenden Sie einen dynamisch wechselnden Bildschirmschoner und schalten Sie Ihren Monitor aus, wenn er nicht benutzt wird.

Einrichten des Monitors

Anbringen des Standfußes

- ① **HINWEIS:** Der Standfuß ist bei der Auslieferung des Monitors noch nicht angebracht.
 - ① **HINWEIS:** Die folgenden Anweisungen gelten nur für den Standfuß, der mit Ihrem Monitor geliefert wurde. Wenn Sie einen Standfuß anbringen, den Sie anderweitig erworben haben, befolgen Sie die dem Standfuß beiliegende Aufbauanleitung.
1. Befolgen Sie die Anweisungen auf den Klappen des Kartons, um den Standfuß von dem oberen Kissen zu entfernen, das ihn sichert.



Abbildung 19. Entfernen Sie die Standfußhöhung und den Standfuß

2. Nehmen Sie die Standfußhöhung und den Standfuß aus dem Verpackungspolster.
3. Setzen Sie die Standfußblöcke vollständig in den Standfußschlitz ein. Richten Sie die Standfußhöhung aus und setzen Sie sie auf den Standfuß.
4. Öffnen Sie den Schraubgriff an der Unterseite des Standfußes und drehen Sie ihn im Uhrzeigersinn, um die Standfußmontage zu sichern.
5. Drehen Sie den Schraubgriff zu.

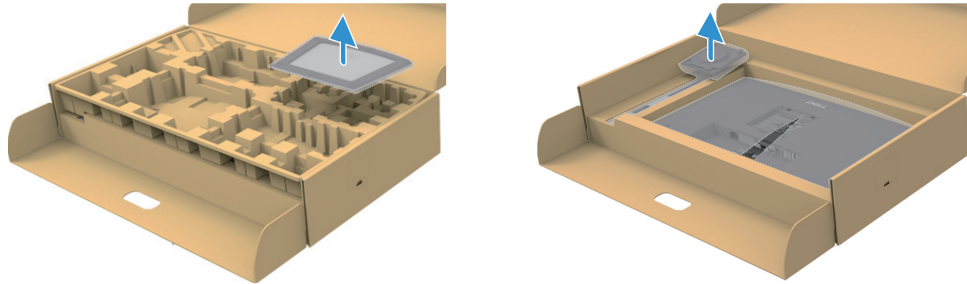

Abbildung 20. Einsetzen des Standfußes

6. Öffnen Sie die Schutzabdeckung am Monitor, um auf den VESA-Steckplatz am Monitor zuzugreifen.

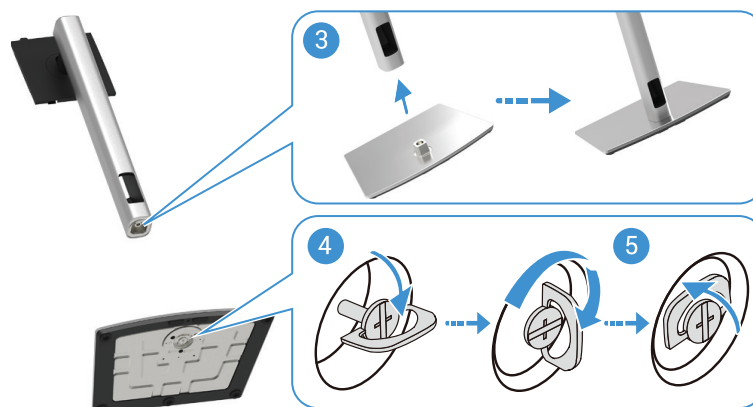

Abbildung 21. Öffnen Sie die Schutzabdeckung

7. Befestige Montage des Standfußes am Monitor.
- a. Setzen Sie die beiden Laschen am oberen Teil des Standfußes in die Nut auf der Rückseite des Monitors ein.
 - b. Drücken Sie den Standfuß nach unten, bis er einrastet.
- HINWEIS:** Bevor Sie die Standfußbaugruppe an der Anzeige anbringen, stellen Sie sicher, dass die Frontklappe geöffnet ist, um Platz für die Montage zu schaffen.

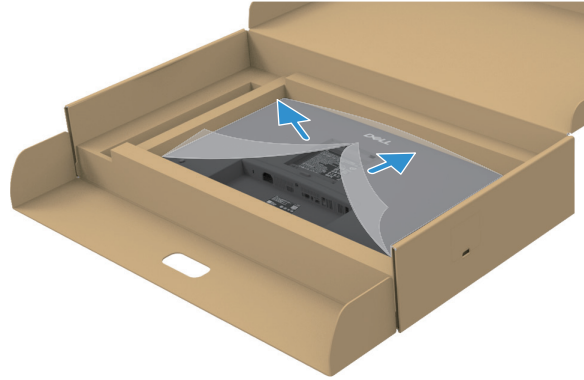

Abbildung 22. Befestigte Montage des Standfußes am Monitor

8. Halten Sie die Standfußhöhung fest und heben Sie den Monitor vorsichtig an. Legen Sie ihn dann auf eine ebene Fläche.

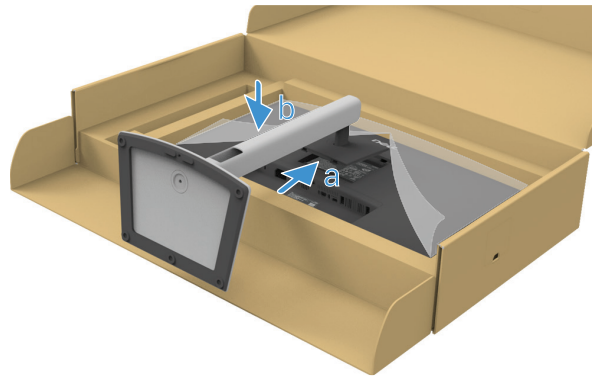

Abbildung 23. Anheben des Monitors

△ **VORSICHT:** Heben Sie den Monitor vorsichtig an, damit er nicht verrutscht oder herunterfällt.

9. Heben Sie die Schutzabdeckung vom Monitor ab.

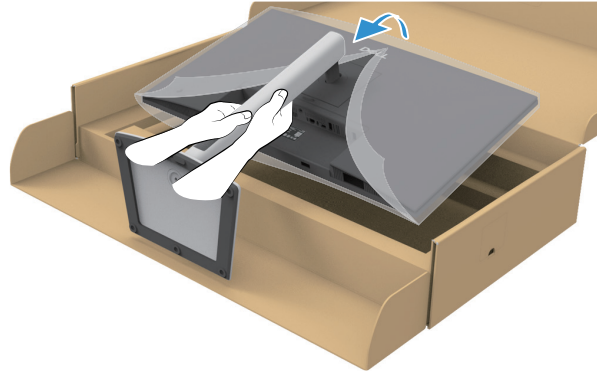

Abbildung 24. Heben Sie die Schutzabdeckung vom Monitor ab

10. Schließen Sie das Netzkabel an den Monitor an.

Verwendung der Schnellzugriffsanschlüsse

Wenn Sie die integrierten Ports für den Schnellzugriff des Monitors verwenden möchten, drücken Sie auf das Modul für den Schnellzugriff und lassen Sie es dann los. Das Schnellzugriffsanschlussmodul wird nach unten geschoben.

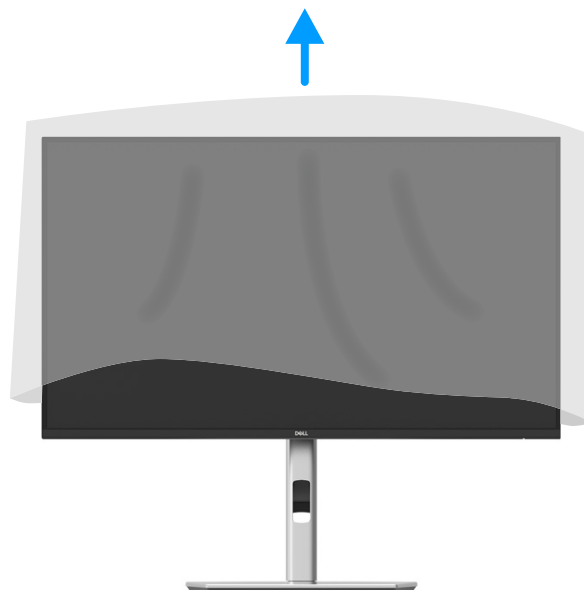

Abbildung 25. Verwendung der Schnellzugriffsanschlüsse

Anschließen des Monitors

- ⚠ WARNUNG:** Befolgen Sie die [Sicherheitshinweise](#), bevor Sie mit einem der in diesem Abschnitt beschriebenen Verfahren beginnen.
- ⚠ WARNUNG:** Zu Ihrer Sicherheit sollten Sie darauf achten, dass die geerdete Steckdose, an die Sie das Netzkabel anschließen, für den Bediener leicht zugänglich ist und sich so nah wie möglich am Gerät befindet. Um das Gerät vom Strom zu trennen, ziehen Sie das Netzkabel aus der Steckdose, indem Sie den Stecker fest greifen. Ziehen Sie niemals am Kabel.
- ⚠ WARNUNG:** Für dieses Gerät muss ein zertifiziertes Netzkabel verwendet werden. Die einschlägigen nationalen Installations- und/oder Gerätevorschriften sollen berücksichtigt werden. Es sollte ein zertifiziertes Stromversorgungskabel verwendet werden, das nicht leichter ist als ein gewöhnliches flexibles Polyvinylchloridkabel gemäß IEC 60227 (Bezeichnung H05VV-F 3G 0,75 mm² oder H05VVH2-F2 3G 0,75 mm²). Eine alternative flexible Kabelart ist synthetisches Gummi.
- ℹ HINWEIS:** Schließen Sie nicht alle Kabel gleichzeitig an den Computer an. Es wird empfohlen, die Kabel durch den Kabelführungsschlitz zu führen, bevor Sie sie an den Monitor anschließen.
- ℹ HINWEIS:** Die Monitore von Dell sind so konzipiert, dass sie optimal mit den von Dell im Karton mitgelieferten Kabeln funktionieren. Dell übernimmt keine Garantie für die Videoqualität und -leistung bei Verwendung von Kabeln, die nicht von Dell stammen.
- ℹ HINWEIS:** Führen Sie die Kabel durch den Kabelführungsschlitz, bevor Sie sie anschließen.
- ℹ HINWEIS:** Die Bilder dienen nur zur Veranschaulichung. Das Aussehen des Computers kann variieren.

So schließen Sie Ihren Monitor an den Computer an:

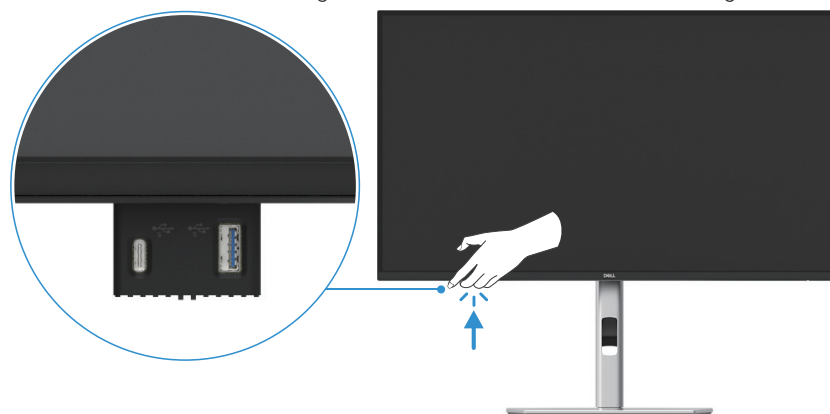
1. Schalten Sie den Computer aus und trennen Sie das Netzkabel.
2. Verbinden Sie das DisplayPort-, HDMI- oder Typ-C-Kabel von Ihrem Monitor mit dem Computer.
3. Schalten Sie Ihren Monitor ein.
4. Wählen Sie im OSD-Menü des Monitors die richtige Eingangsquelle und schalten Sie den Computer ein.

Anschließen des HDMI-Kabels (optional)



Abbildung 26. Anschließen des HDMI-Kabels

Anschließen des DisplayPort-Kabels (DisplayPort zu DisplayPort)

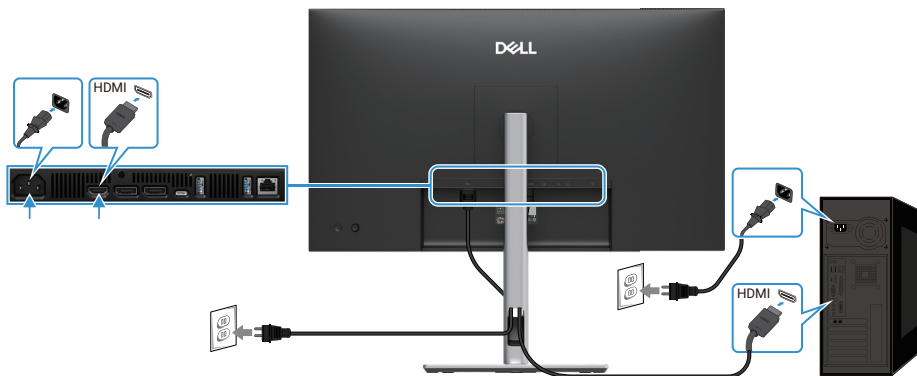

Abbildung 27. Anschließen des DisplayPort-Kabels

Anschließen des DisplayPort-Kabels und des USB-Kabels

P2725D

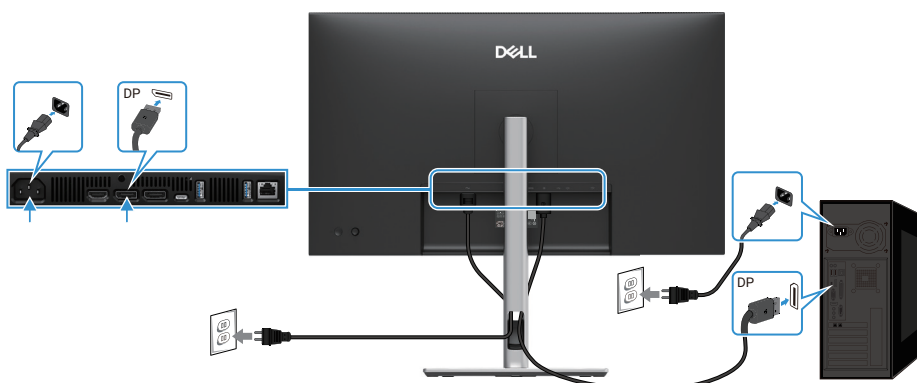

Abbildung 28. Anschließen des DisplayPort-Kabels und des USB-Kabels

USB-C-zu-C-Kabel anschließen

P2725DE/P2725QE

Der USB-C-Anschluss an Ihrem Monitor:

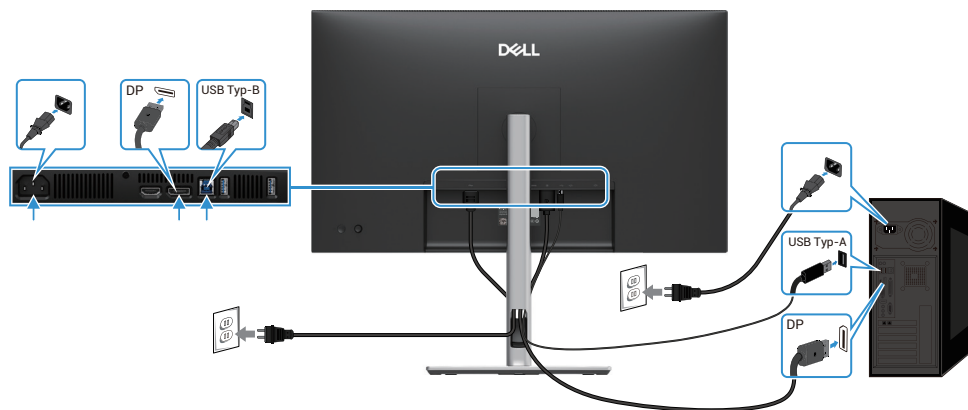
- Kann alternativ als USB-C oder DisplayPort 1.4 verwendet werden.
- Unterstützt USB Power Delivery (PD), mit Profilen bis zu 90 W.



Abbildung 29. USB-C-zu-C-Kabel anschließen

USB Typ-C auf Typ-A Kabel anschließen

P2725DE/P2725QE

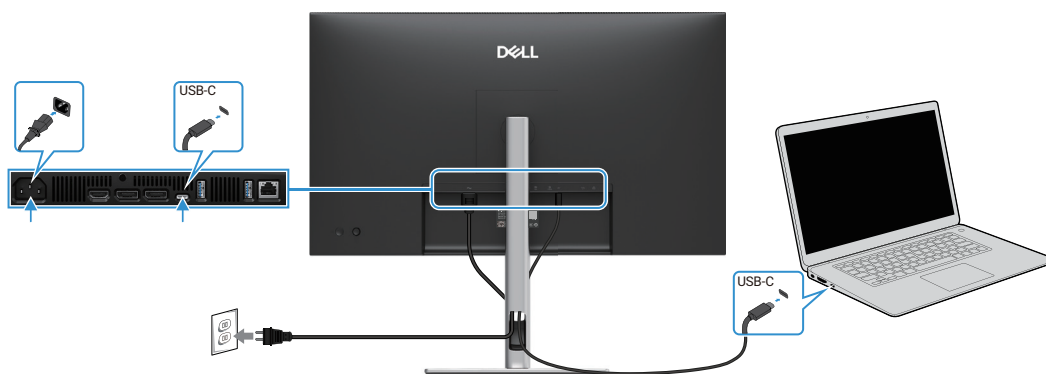

Abbildung 30. USB Typ-C auf Typ-A Kabel anschließen

Anschließen des RJ45-Kabels (optional)

P2725DE/P2725QE

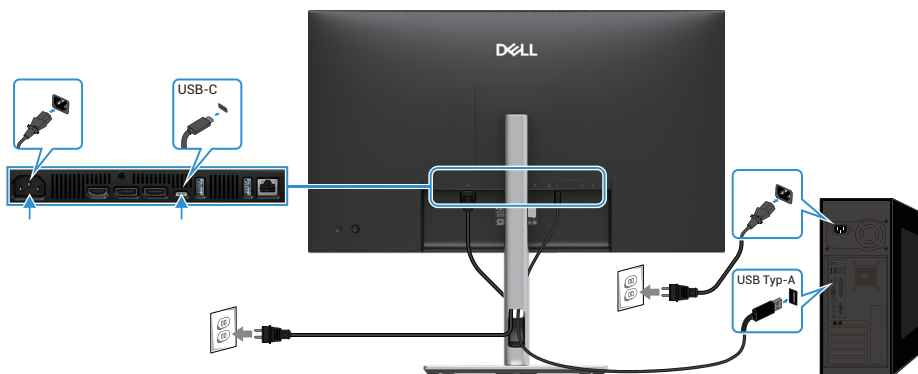

Abbildung 31. Anschließen des RJ45-Kabels

HINWEIS: Das RJ45-Kabel gehört nicht zum Standardzubehör.

Anschließen des Monitors für die DP-Multi-Stream-Transport-Funktion (MST)

P2725DE

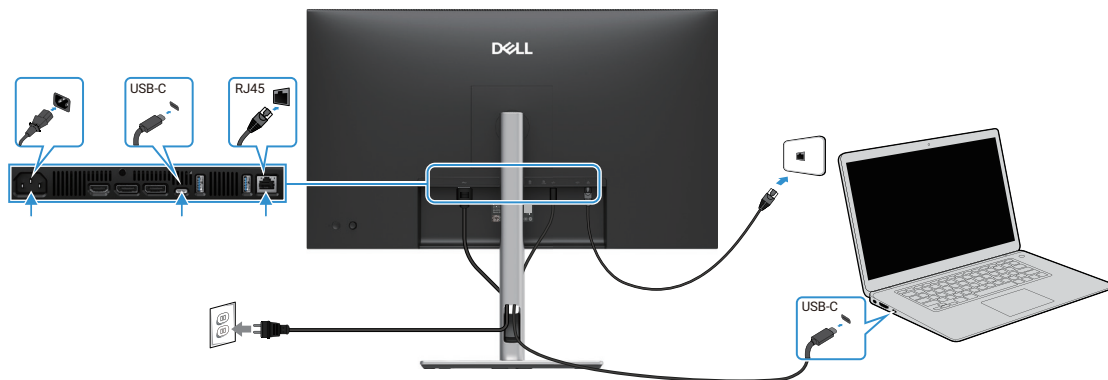

Abbildung 32. Anschluss des Monitors für die DP MST-Funktion

- HINWEIS:** Dieser Monitor unterstützt die DP MST-Funktion. Um diese Funktion nutzen zu können, muss Ihre PC-Grafikkarte für DP1.4 mit MST-Option zertifiziert sein.
- HINWEIS:** Entfernen Sie den Gummistopfen, wenn Sie den DP-Out-Konnektor verwenden.

Anschluss des Monitors für die USB-C Multi-Stream Transport (MST) Funktion

P2725DE

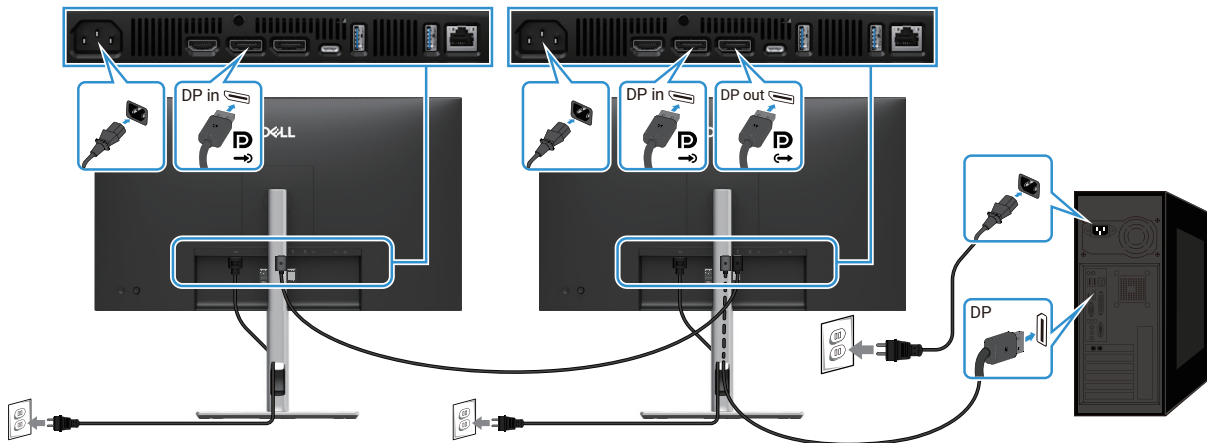

Abbildung 33. Anschließen des Monitors für die USB-C MST Funktion

- HINWEIS:** Die maximale Anzahl der unterstützten Monitore über MST ist abhängig von der Bandbreite der USB-C-Quelle.
- HINWEIS:** Entfernen Sie den Gummistöpsel mithilfe des DisplayPort-Ausgangs-Konnektors.

Dell Power Button Sync (DPBS)

Ihr Monitor ist mit der Dell Power Button Sync (DPBS)-Funktion ausgestattet, die es Ihnen ermöglicht, den PC-Systemenergiezustand über die Einschalttaste des Monitors zu steuern. Diese Funktion wird nur von Dell-Plattformen unterstützt, die über eine integrierte DPBS-Funktion verfügen, und wird nur über die USB-C-Schnittstelle unterstützt.

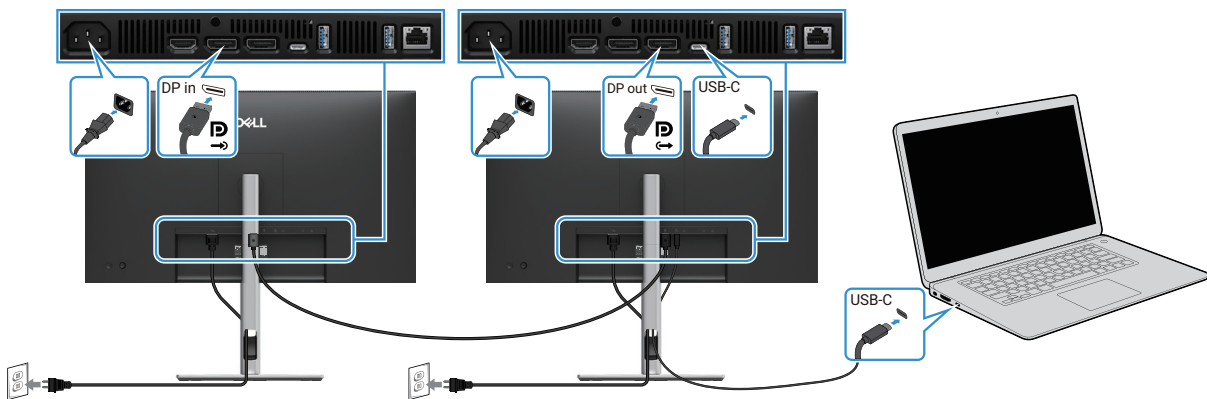

Abbildung 34. Dell Power Button Sync (DPBS)

Um sicherzustellen, dass die DPBS-Funktion zum ersten Mal funktioniert, führen Sie zunächst die folgenden Schritte auf der DPBS-unterstützten Plattform in der **Systemsteuerung** durch.

HINWEIS: DPBS unterstützt nur den USB-C-Upstream-Anschluss.

1. Gehen Sie zur **Systemsteuerung**.

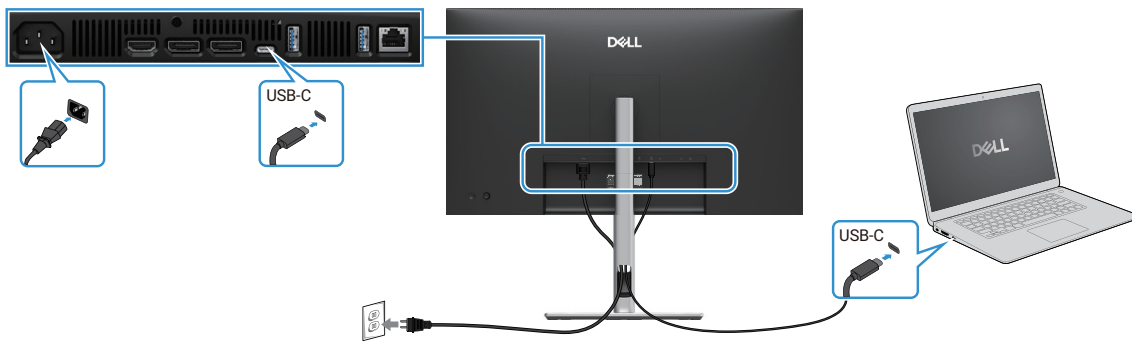

Abbildung 35. Gehen Sie zur Systemsteuerung

2. Wählen Sie **Hardware und Sound > Energieoptionen**.

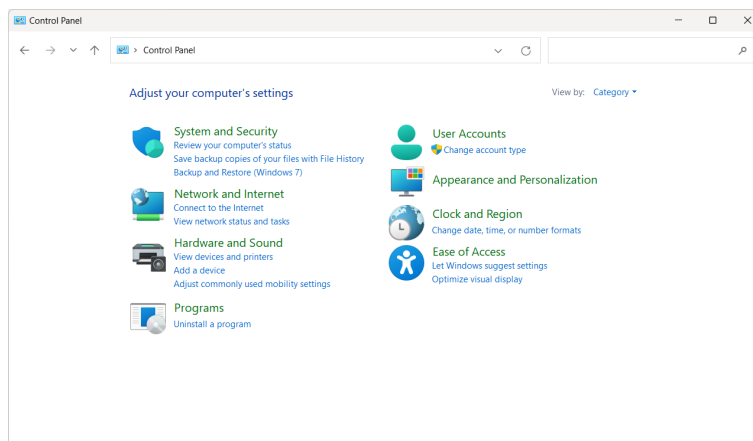

Abbildung 36. Wählen Sie Hardware und Sound

3. Gehen Sie zu **den Systemeinstellungen**.

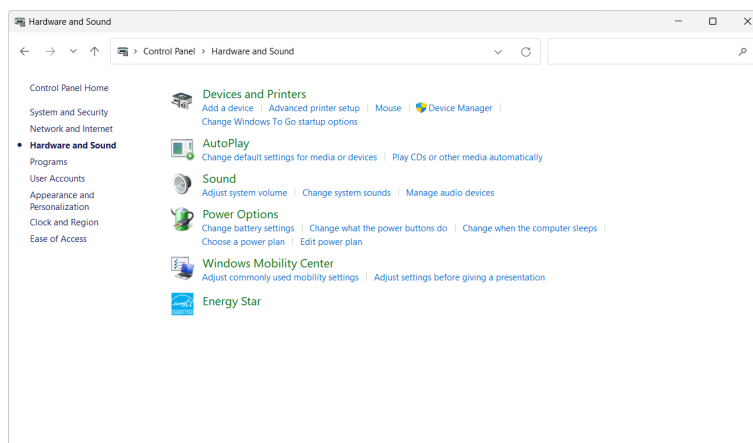

Abbildung 37. Gehen Sie zu den Systemeinstellungen

4. Im Dropdown-Menü von **Wenn ich den Netzschalter drücke** gibt es einige Optionen zur Auswahl, nämlich **Nichts tun/Ruhezustand/Winterschlaf/Ausschalten**. Sie können **Ruhezustand/Winterschlaf/Ausschalten** wählen.



Abbildung 38. Einstellung der Power- und Sleep-Taste Speichern

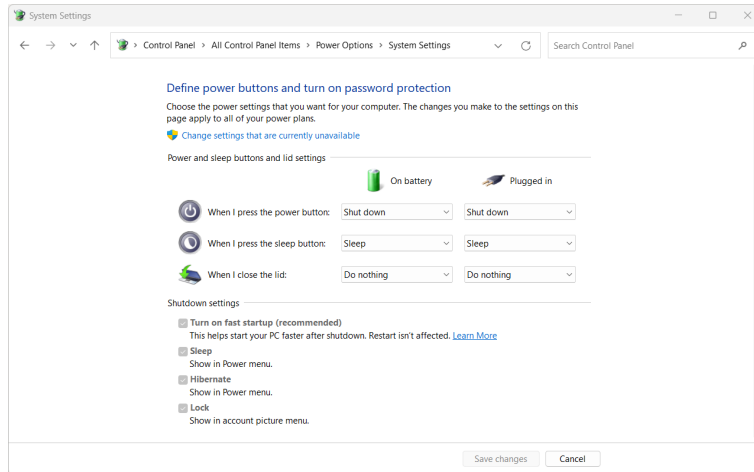

Abbildung 39. Einstellung der Power- und Sleep-Taste Abbrechen

HINWEIS: Wählen Sie nicht die Option **Nichts tun**, da sonst der Netzschalter des Monitors nicht mit dem PC-Systemenergiezustand synchronisiert werden kann.

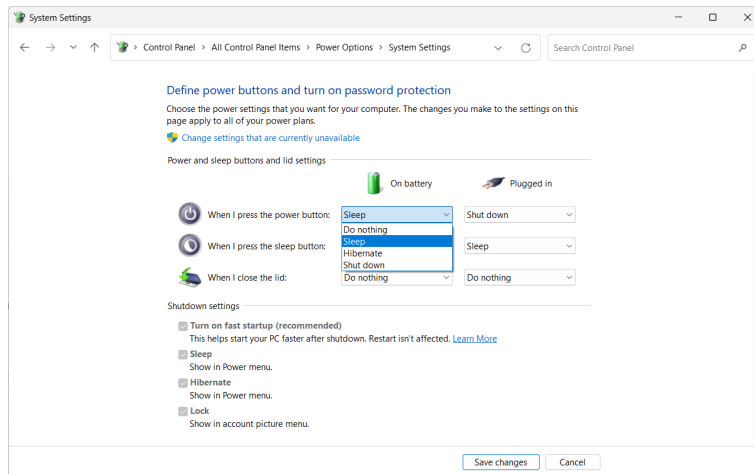
Erstmaliges Anschließen des Monitors für DPBS

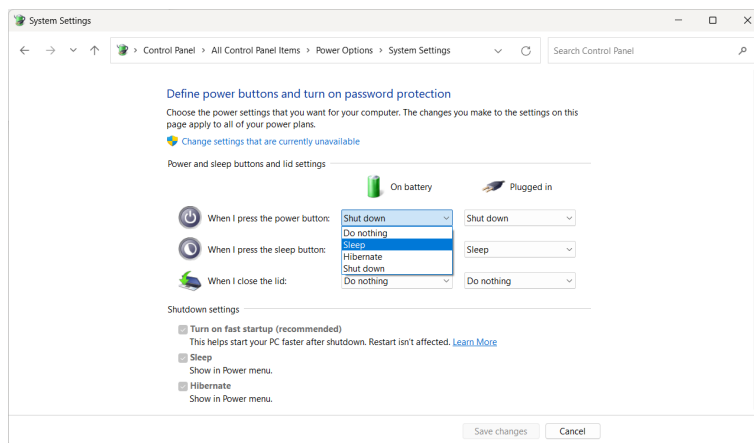

Abbildung 40. Erstmaliges Anschließen des Monitors für DPBS

Um die DPBS-Funktion zum ersten Mal einzurichten, gehen Sie wie folgt vor:

1. Stellen Sie sicher, dass sowohl der PC als auch der Monitor ausgeschaltet sind.
 2. Drücken Sie die Netztaaste des Monitors, um den Monitor einzuschalten.
 3. Schließen Sie das USB-C-Kabel vom PC an den Monitor an.
 4. Sowohl der Monitor als auch der PC lassen sich normal einschalten, mit Ausnahme der Dell Optiplex 7090/3090 Ultra-Plattform.
 5. Wenn Sie die Dell Optiplex 7090/3090 Ultra-Plattform anschließen, werden Sie feststellen, dass sich sowohl der Monitor als auch der PC kurzzeitig einschalten. Warten Sie eine Weile (ca. 6 Sekunden) und sowohl der PC als auch der Monitor werden ausgeschaltet. Wenn Sie entweder die Netztaaste des Monitors oder die Netztaaste des PCs drücken, werden sowohl der PC als auch der Monitor eingeschaltet. Der Systemenergiezustand des PC-Systems ist mit dem Netzschalter des Monitors synchronisiert.
- ⓘ **HINWEIS:** Wenn der Monitor und der PC zum ersten Mal in ausgeschaltetem Zustand sind, empfiehlt es sich, zuerst den Monitor einzuschalten und dann das USB-C-Kabel vom PC an den Monitor anzuschließen.
- ⓘ **HINWEIS:** Sie können die Dell PC* Ultra-Plattform über die DC-Adapterbuchse mit Strom versorgen. Alternativ können Sie die Dell PC* Ultra-Plattform mit dem USB-C-Kabel des Monitors über Power Delivery (PD) mit Strom versorgen; bitte legen Sie USB-C-Aufladung ⚡ 90W im Off-Modus auf On fest.

*Überprüfen Sie, ob der Dell PC DPBS unterstützt.

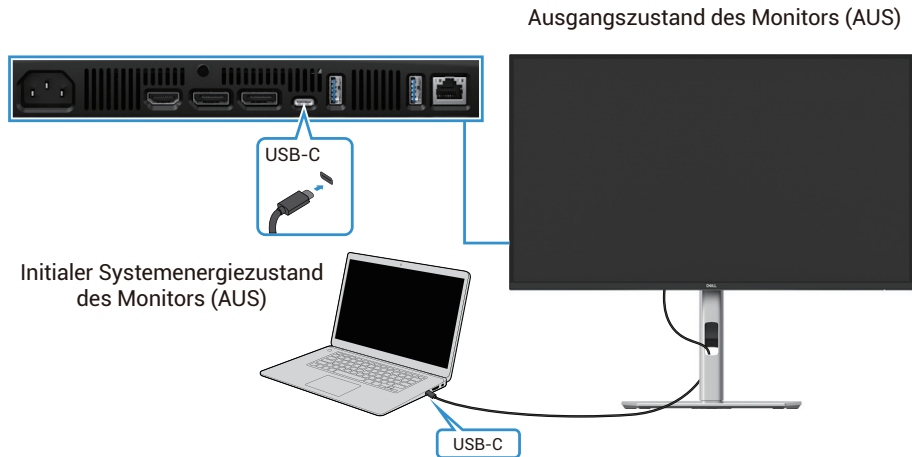
Verwendung der DPBS-Funktion

Aufwachen mit dem USB-C-Kabel

Wenn Sie das USB-C-Kabel anschließen, ist der Status des Monitors/PCs wie folgt:

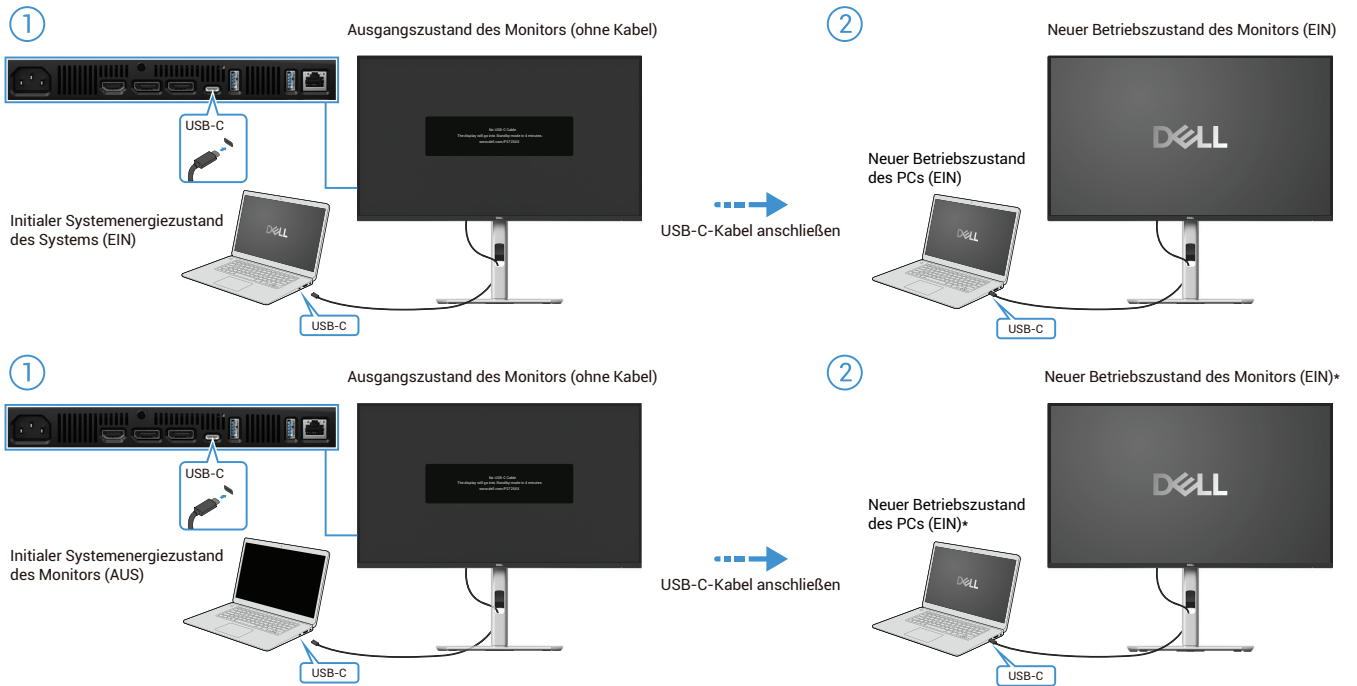

* Nicht alle Dell-PCs unterstützen das Aufwecken der Plattform über den Monitor.
 * Tippen Sie nach dem Anschließen des USB-C-Kabels auf Tastatur oder bewegen Sie die Maus, damit der PC bei Bedarf den Startvorgang fortsetzt.

Abbildung 41. USB-C-Kabel anschließen

Wenn Sie die Einschalttaste des Monitors oder des PCs drücken, ist der Status des Monitors/PCs wie folgt:



Abbildung 42. Drücken Sie die Einschalttaste des Monitors oder des PCs

- Wenn sowohl der Monitor als auch der PC eingeschaltet sind, halten Sie die Netztaaste des Monitors 4 Sekunden lang gedrückt, und Sie werden gefragt, ob Sie den PC herunterfahren möchten.



Abbildung 43. Halten Sie die Einschalttaaste des Monitors 4 Sekunden lang gedrückt

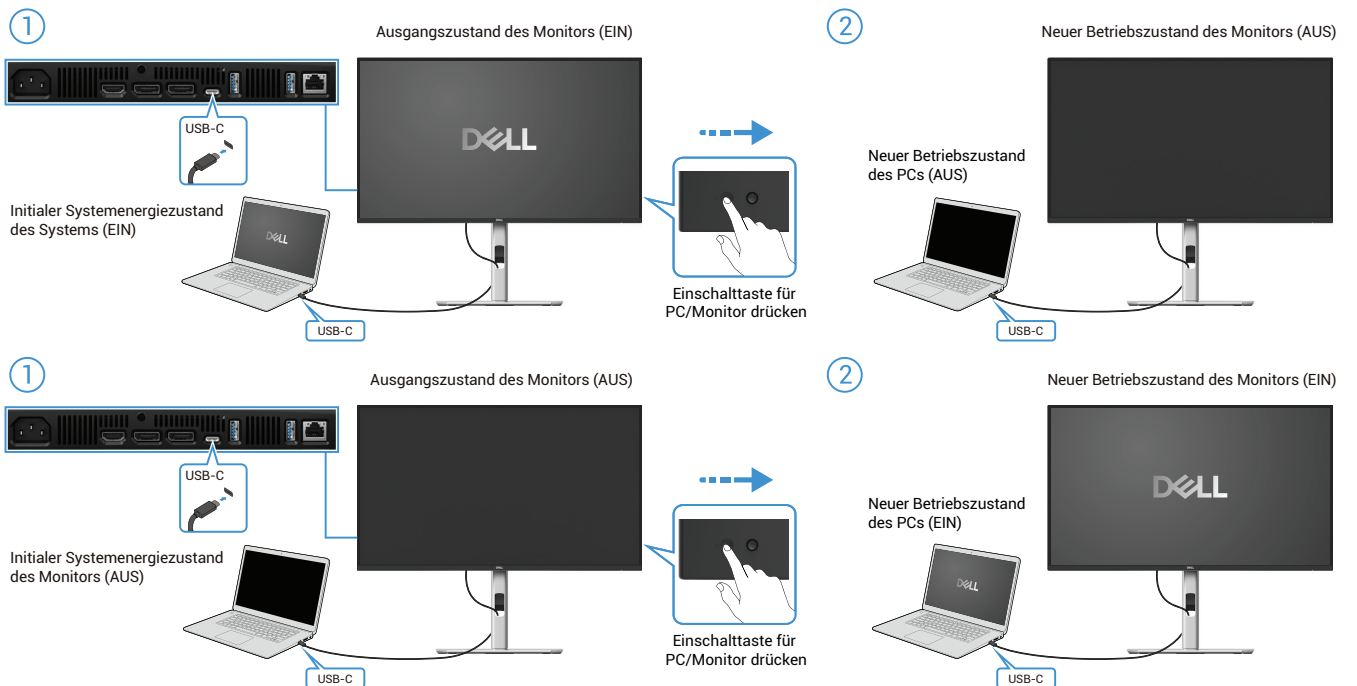

Abbildung 44. Eine Bildschirmaufforderung fragt

- Wenn sowohl der Monitor als auch der PC eingeschaltet sind, halten Sie die **Einschalttaaste des Monitors 10 Sekunden lang gedrückt**, um den PC auszuschalten.

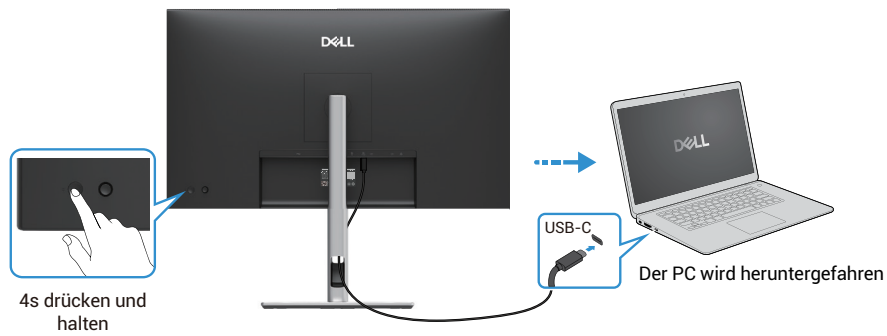

Abbildung 45. Halten Sie die Einschalttaaste des Monitors 10 Sekunden lang gedrückt

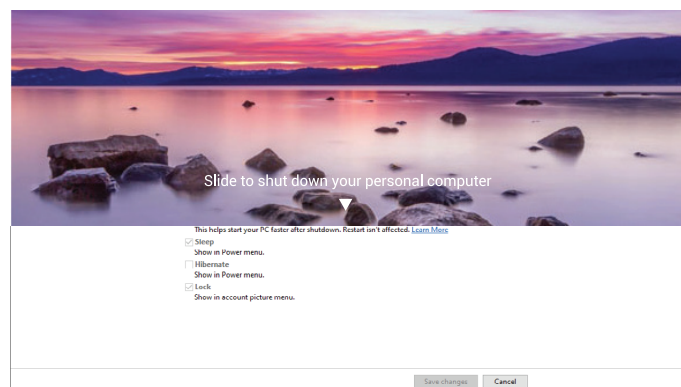
Anschluss des Monitors für die USB-C Multi-Stream Transport (MST)-Funktion

Ein PC ist mit zwei Monitoren verbunden und befindet sich im initialen AUS-Zustand. Der Stromversorgungszustand des PCs ist mit der Einschalttaste von Monitor 1 synchronisiert. Wenn Sie die Einschalttaste von Monitor 1 oder dem PC drücken, werden sowohl Monitor 1 als auch der PC eingeschaltet. In der Zwischenzeit bleibt Monitor 2 ausgeschaltet. Sie müssen die Einschalttaste am Monitor 2 manuell drücken, um ihn einzuschalten.

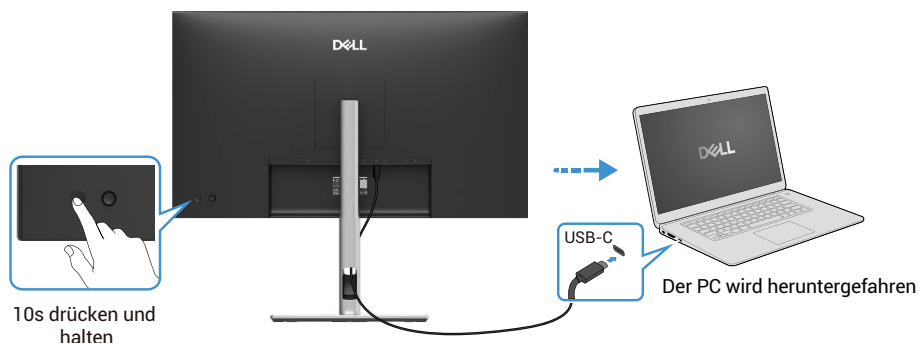

Abbildung 46. Anschließen des Monitors für die USB-C MST -Funktion

Ebenso wird ein PC im initialen eingeschalteten Zustand mit zwei Monitoren verbunden und der Stromversorgungszustand des PCs wird mit der Einschalttaste von Monitor 1 synchronisiert. Wenn Sie die Einschalttaste von Monitor 1 oder dem PC drücken, schalten sich sowohl Monitor 1 als auch der PC aus. In der Zwischenzeit befindet sich Monitor 2 im Standby-Modus. Sie müssen die Einschalttaste auf Monitor 2 manuell drücken, um ihn auszuschalten.

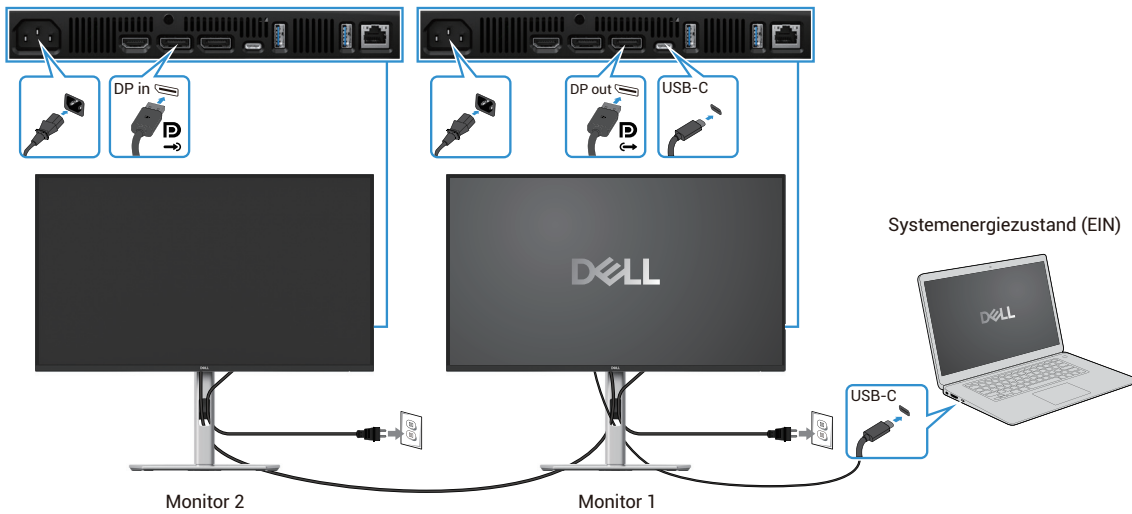

Abbildung 47. Der Personal Computer ist mit zwei Monitoren verbunden und initial eingeschaltet

Anschließen des Monitors für USB-C

Die Dell-Personal-Computer*-Ultra-Plattform verfügt über zwei USB-C-Anschlüsse, sodass sowohl Monitor 1 als auch Monitor 2 mit dem Personal Computer synchronisiert werden können.

Wenn der PC und die beiden Monitore initial eingeschaltet sind, wird durch Drücken der Einschalttaste an Monitor 1 oder Monitor 2 der PC, Monitor 1 und Monitor 2 ausgeschaltet.

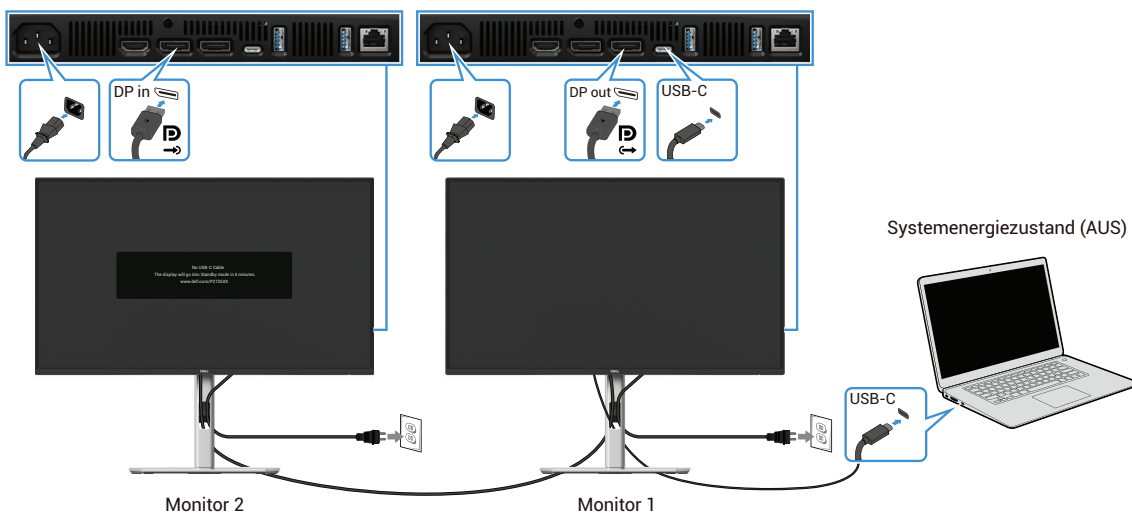
*Überprüfen Sie, ob der Dell PC DPBS unterstützt.

HINWEIS: DPBS unterstützt nur den USB-C-Upstream-Anschluss.



Abbildung 48. Der Betriebszustand von Monitor 1 und Monitor 2 kann mit dem PC synchronisiert werden



Abbildung 49. Durch Drücken der Einschalttaste auf Monitor 1 oder Monitor 2 wird der PC ausgeschaltet

Stellen Sie sicher, dass **USB-C-Aufladung 90W** im **Aus-Modus** auf **Ein** festgelegt ist. Wenn sich der PC und die beiden Monitore im initialen AUS-Zustand befinden, werden durch Drücken der Einschalttaste an Monitor 1 oder Monitor 2 der PC, Monitor 1 und Monitor 2 eingeschaltet.

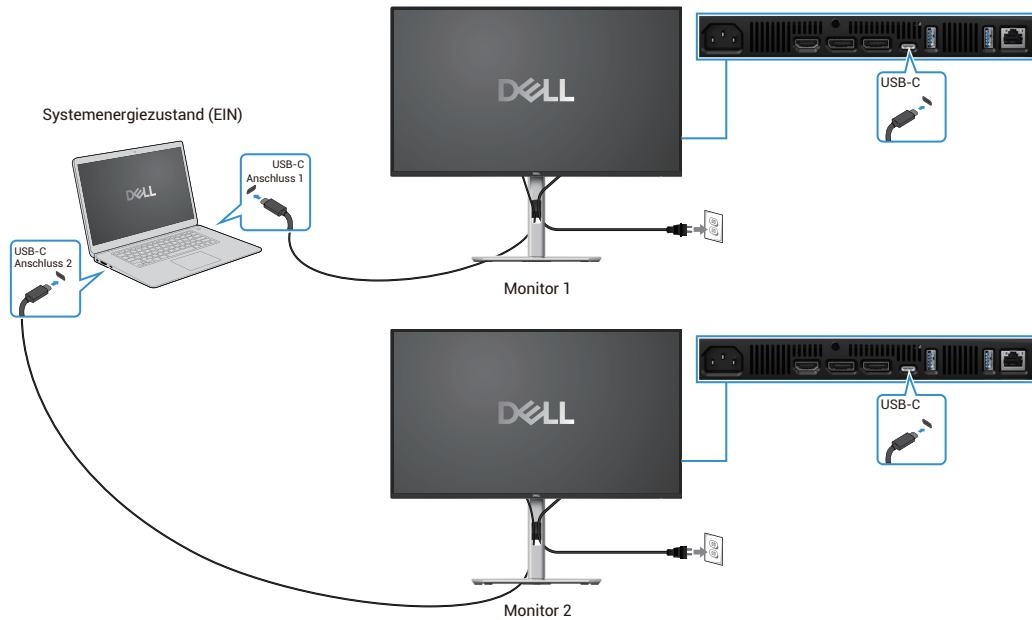

Abbildung 50. USB-C-Aufladung 90W auf Ein im Aus-Modus

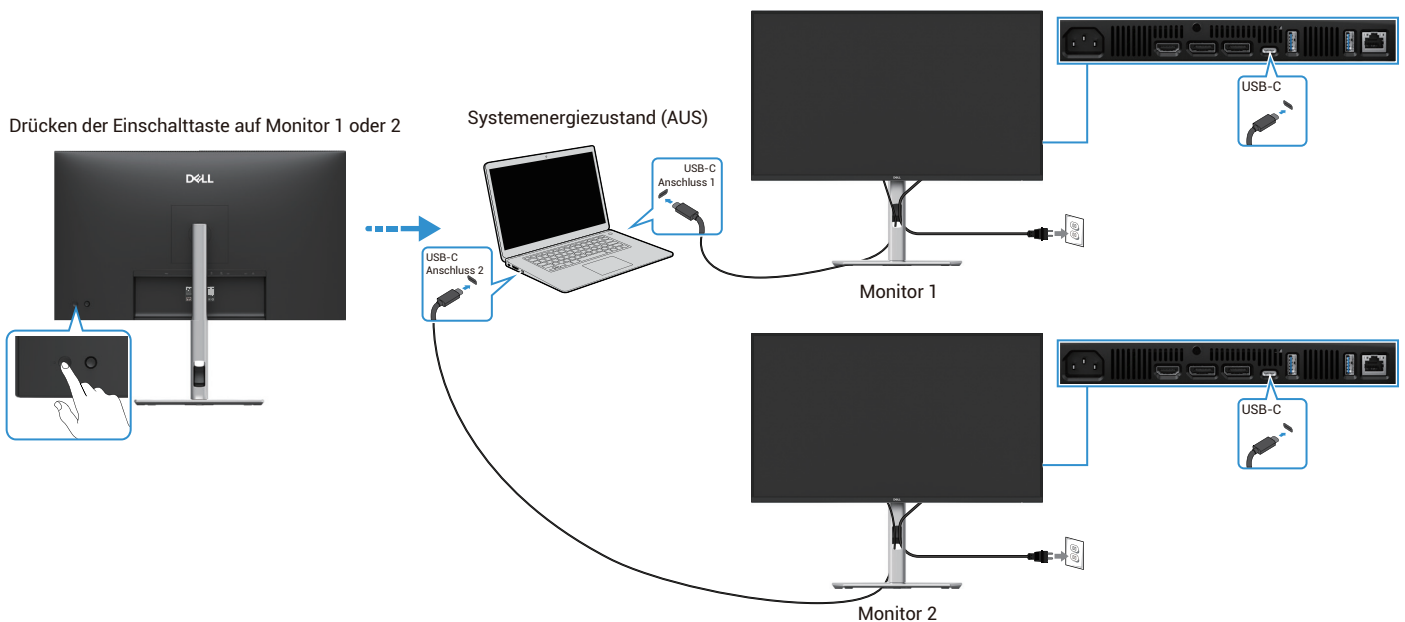

Abbildung 51. Durch Drücken der Einschalttaste an Monitor 1 oder Monitor 2 wird der PC eingeschaltet

Kabel organisieren

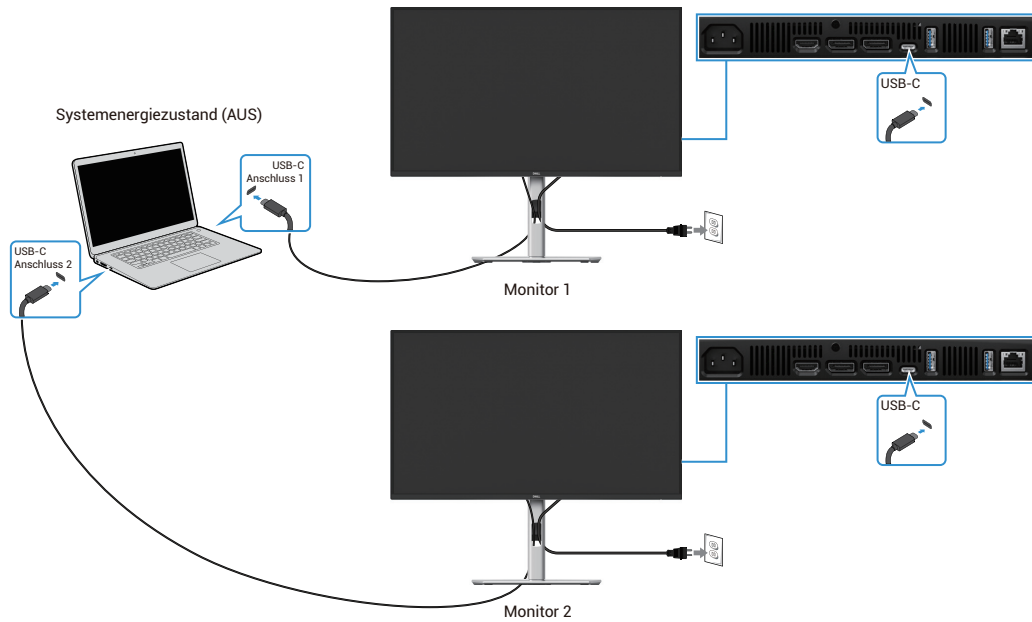
Nachdem Sie alle erforderlichen Kabel an Monitor und Computer angeschlossen haben (siehe [Anschließen des Monitors](#)), ordnen Sie alle Kabel wie oben gezeigt an.

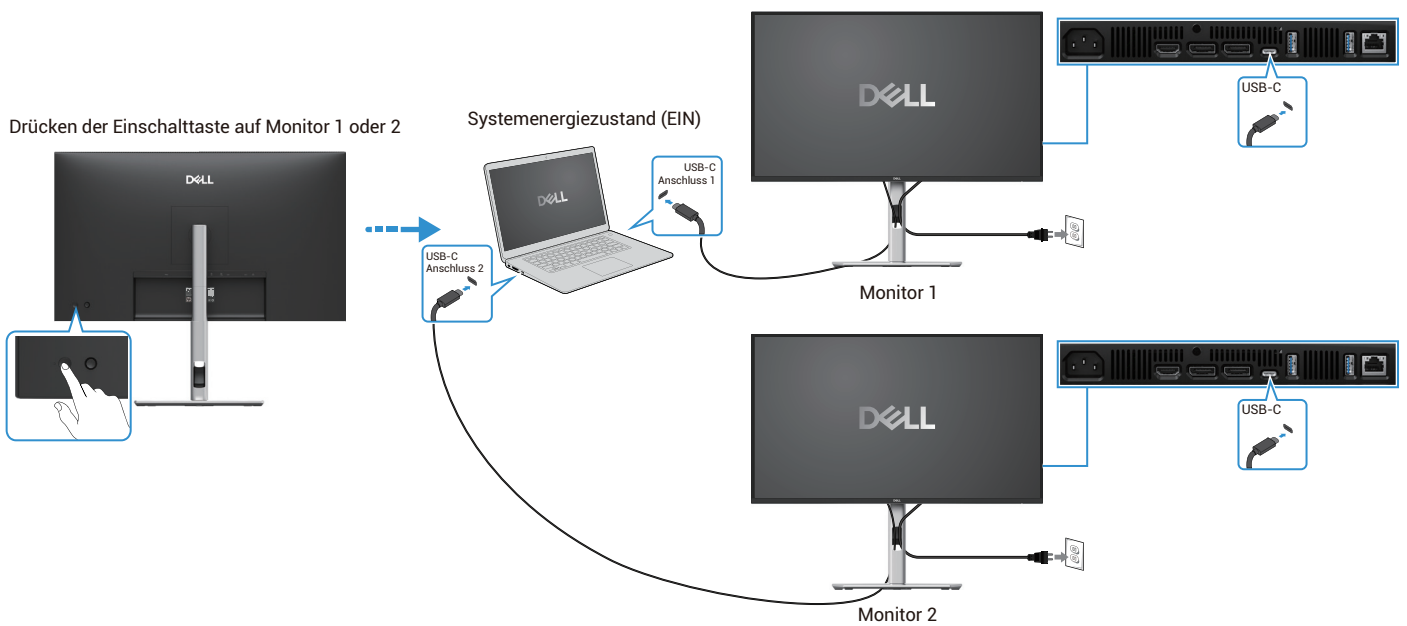

Abbildung 52. Kabel organisieren

Sichern des Monitors mit dem Kensington-Schloss (optional)

Der Schlitz für die Sicherheitssperre befindet sich an der Unterseite des Monitors (siehe [Schlitz für Sicherheitsschloss](#)). Sichern Sie Ihren Monitor mit dem Kensington-Sicherheitsschloss an einem Tisch.

Weitere Informationen zur Verwendung des Kensington-Schlusses (separat erhältlich) finden Sie in der Dokumentation, die mit dem Schloss geliefert wird.



Abbildung 53. Kensington-Schloss verwenden

HINWEIS: Die Abbildung dient nur zur Veranschaulichung. Das Aussehen des Schlusses kann variieren.

Abnehmen des MonitorStandfußes

- ① **HINWEIS:** Um Kratzer auf dem LCD-Bildschirm beim Entfernen des Standfußes zu vermeiden, stellen Sie den Monitor auf eine weiche Unterlage und verarbeiten Sie ihn vorsichtig.
- ① **HINWEIS:** Die folgenden Anweisungen gelten nur für den Standfuß, der mit Ihrem Monitor geliefert wurde. Wenn Sie einen Standfuß abnehmen, den Sie von einer anderen Quelle erworben haben, befolgen Sie die dem Standfuß beiliegenden Aufbauanweisungen.
- ① **HINWEIS:** Vergewissern Sie sich vor dem Entfernen des Standfußes, dass Sie alle Kabel vom Monitor getrennt haben.

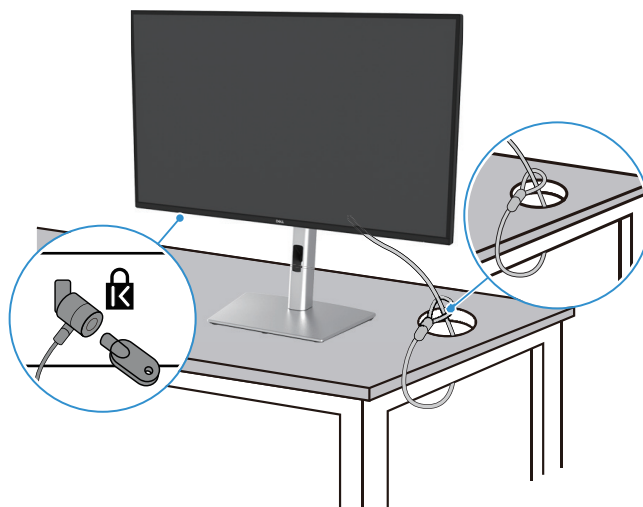

Abbildung 54. Abnehmen des MonitorStandfußes

So entfernen Sie den Standfuß:

1. Legen Sie den Monitor auf ein weiches Tuch oder Kissen.
2. Drücken Sie den Entriegelungsknopf des Standfuß und halten Sie ihn gedrückt.
3. Heben Sie den Standfuß vom Monitor weg an.

VESA-Wandmontage (optional)



Abbildung 55. VESA-Wandmontage

ⓘ HINWEIS: Verwenden Sie M4 x 10 mm-Schrauben, um den Monitor mit dem Wandmontagesatz zu verbinden.

Beziehen Sie sich auf die Anweisungen, die mit dem VESA-kompatiblen Montagesatz für den Sockel geliefert werden.

1. Legen Sie das Monitorpanel auf ein weiches Tuch oder ein Kissen auf einem stabilen, flachen Tisch.
2. Entfernen Sie den Standfuß. Weitere Informationen finden Sie unter [Abnehmen des MonitorStandfußes](#).
3. Entfernen Sie mithilfe eines Schraubenziehers die vier Schrauben, mit denen die Abdeckung aus Kunststoff befestigt ist.
4. Bringen Sie die Halterung aus dem Wandmontagesatz am Monitor an.
5. Befestigen Sie den Monitor an der Wand. Weitere Informationen finden Sie in der Dokumentation, die mit dem Wandmontagesatz geliefert wird.

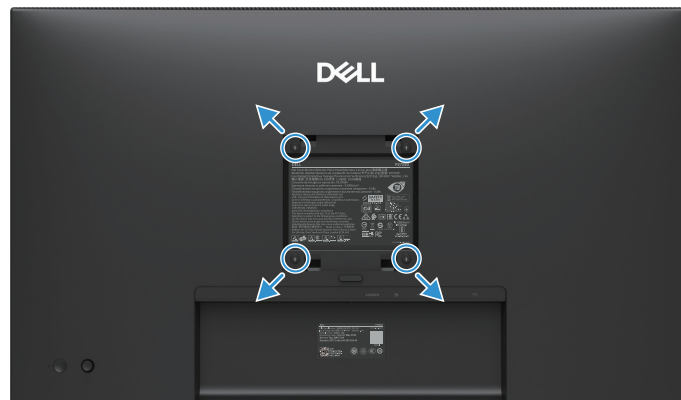
ⓘ HINWEIS: Nur zur Verwendung mit UL-, CSA- oder GS-gelisteten Wandhalterungen mit einem Mindestgewicht/einer Mindesttragfähigkeit von 19.2 kg (42.33 lb) für P2725D, 20.6 kg (45.42 lb) für P2725DE, 22.2 kg (48.94 lb) für P2725QE.

Verwendung der Kipp-, Schwenk- und Vertikalverlängerung

HINWEIS: Die folgenden Anweisungen gelten nur für das Anbringen des Standfußes, der mit Ihrem Monitor geliefert wurde. Wenn Sie einen Standfuß anbringen, den Sie anderweitig erworben haben, befolgen Sie die dem Standfuß beiliegende Aufbauanleitung.

Neigen, schwenken

Mit dem Standfuß, der am Monitor befestigt ist, können Sie den Monitor neigen und schwenken, um den für Sie bequemsten Winkel für die Ansicht zu finden.



Abbildung 56. Neigungs- und Schwenkverstellung

HINWEIS: Der Standfuß ist bei der Auslieferung im Werk nicht installiert.

Vertikale Erweiterung

HINWEIS: Der Standfuß lässt sich vertikal um bis zu 150 mm erweitern. Die folgende Abbildung zeigt, wie der Standfuß vertikal erweitert werden kann.

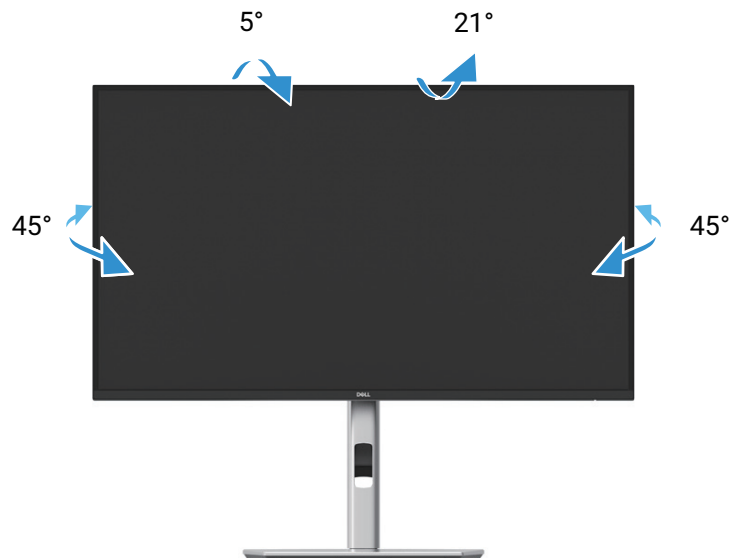

Abbildung 57. Höhenverstellung

Drehen des Monitors

Bevor Sie den Monitor rotieren, sollte Ihr Monitor vollständig vertikal erweitert (**Vertikale Erweiterung**) und vollständig nach oben geneigt sein, um Druck auf die untere Kante des Monitors zu vermeiden.

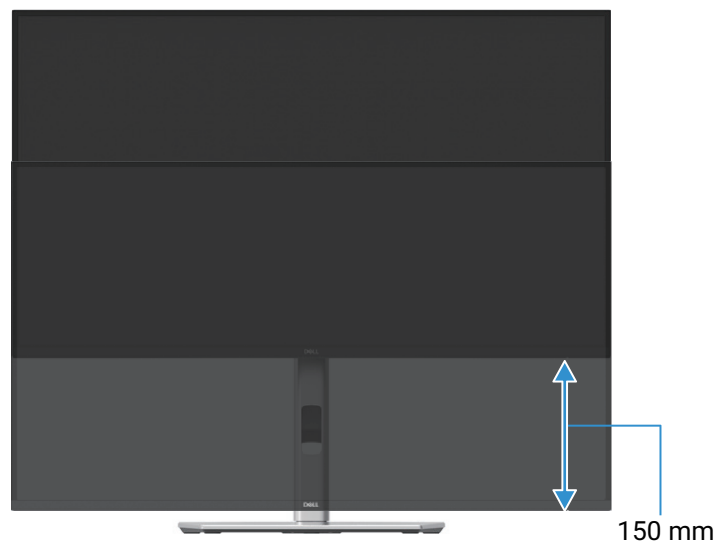

Abbildung 58. Vollständig nach oben geneigt, um ein Aufschlagen auf den Boden zu vermeiden

Im Uhrzeigersinn rotieren

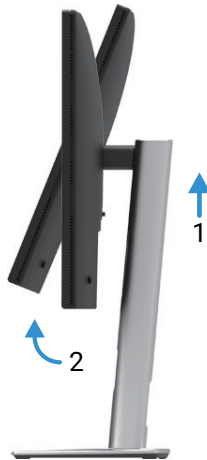

Abbildung 59. Im Uhrzeigersinn rotieren

Gegen den Uhrzeigersinn rotieren



Abbildung 60. Gegen den Uhrzeigersinn rotieren

- ① **HINWEIS:** Um die Funktion zum Drehung der Anzeige (Querformat gegenüber Hochformat) mit Ihrem Dell Computer nutzen zu können, benötigen Sie einen aktualisierten Grafiktreiber, der nicht im Lieferumfang dieses Monitors enthalten ist. Um den Grafiktreiber herunterzuladen, gehen Sie zu <https://www.dell.com/support> und suchen Sie im Abschnitt Download für Videotreiber nach den neuesten Treiber-Updates.
- ① **HINWEIS:** Im Hochformat-Ansichtsmodus kann es bei grafikintensiven Anwendungen (3D-Spiele usw.) zu Leistungseinbußen kommen.

Anpassen der Einstellungen für die Anzeige der Drehung auf Ihrem System

Nachdem Sie Ihren Monitor gedreht haben, müssen Sie die folgenden Schritte ausführen, um die Einstellungen für die Drehung der Anzeige auf Ihrem Computer anzupassen.

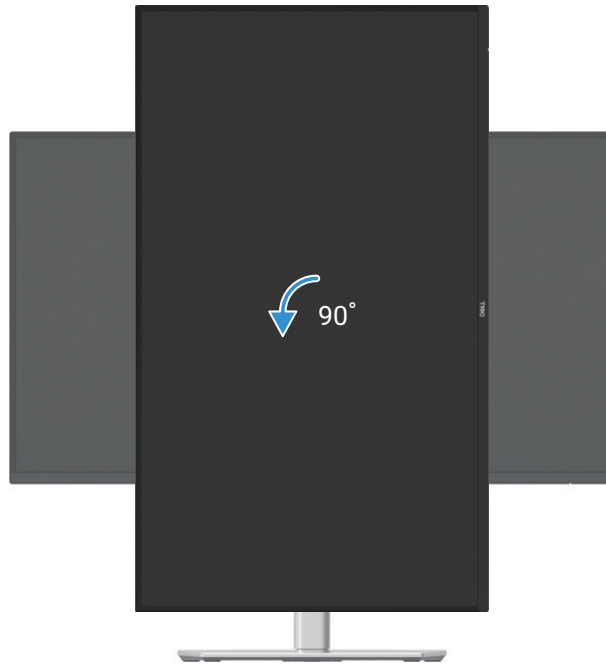
- ① **HINWEIS:** Wenn Sie den Monitor mit einem Computer verwenden, der nicht von Dell stammt, müssen Sie die Website des Grafiktreibers oder des Computerherstellers aufrufen, um Informationen zum Drehen des Bildschirminhalts zu erhalten.

So passen Sie die Einstellungen für die Drehung der Anzeige an:

1. Klicken Sie mit der rechten Maustaste auf den Desktop und klicken Sie auf **Eigenschaften**.
 2. Wählen Sie die Registerkarte **Einstellungen** und klicken Sie auf **Erweitert**.
 3. Wenn Sie eine ATI-Grafikkarte haben, wählen Sie die Registerkarte **Drehung** und stellen Sie die gewünschte Drehung ein.
 4. Wenn Sie eine NVIDIA-Grafikkarte haben, klicken Sie auf die Registerkarte **NVIDIA**, wählen Sie in der linken Spalte **NVRotate** und dann die gewünschte Drehung aus.
 5. Wenn Sie eine Intel®-Grafikkarte haben, wählen Sie die Registerkarte **Intel Grafik**, klicken Sie auf **Grafikeigenschaften**, wählen Sie die Registerkarte **Drehung** und legen Sie die gewünschte Drehung fest.
- ① **HINWEIS:** Wenn Sie die Option Drehung nicht sehen oder sie nicht richtig funktioniert, gehen Sie zu <https://www.dell.com/support> und laden Sie den neuesten Treiber für Ihre Grafikkarte herunter.

Bedienung des Monitors

Einschalten des Monitors

Drücken Sie die Taste , um den Monitor einzuschalten.



Abbildung 61. Einschalten des Monitors

Joysticksteuerung

Verwenden Sie die Joysticksteuerung auf der Rückseite des Monitors, um Einstellungen an der Bildschirmanzeige (OSD) vorzunehmen.



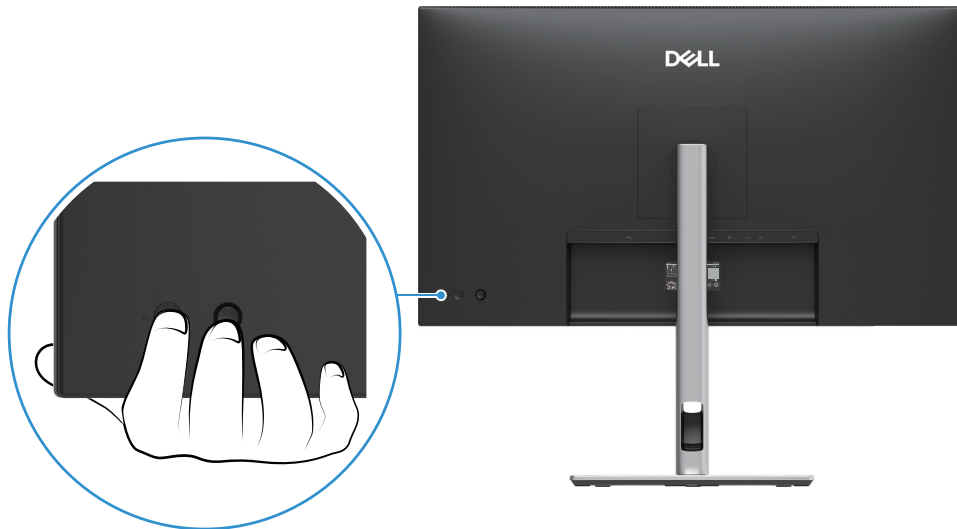



Abbildung 62. Joysticksteuerung

1. Drücken Sie den Joystick, um den Menü-Launcher zu starten.
2. Bewegen Sie den Joystick nach oben oder unten oder nach links oder rechts, um zwischen den Optionen zu wechseln.
3. Drücken Sie den Joystick erneut, um die Auswahl zu bestätigen.

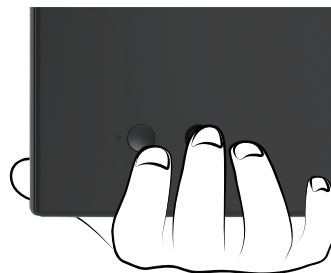
Tabelle 32. Beschreibung der Joysticksteuerung.

Joystick	Beschreibung
	<ul style="list-style-type: none">• Wenn kein OSD auf dem Bildschirm angezeigt wird, drücken Sie den Joystick, um den Menu Launcher zu starten. Siehe Zugriff auf den Menü-Launcher.• Wenn das OSD angezeigt wird, drücken Sie den Joystick, um die Auswahl zu bestätigen oder die Einstellungen zu speichern.
	<ul style="list-style-type: none">• Für die Navigation in 2 Richtungen (rechts und links).• Gehen Sie nach rechts, um in das Untermenü zu gelangen.• Wechseln Sie nach links in die übergeordnete Ebene oder beenden Sie das aktuelle Menü.
	<ul style="list-style-type: none">• Für die Richtungsnavigation in 2 Richtungen (auf und ab).• Schaltet zwischen den Menüpunkten um.• Erhöht (nach oben) oder verringert (nach unten) die Parameter des ausgewählten Menüpunkts.

Sperrung der Kontrolltasten

Sie können die Steuertasten des Monitors sperren, um den Zugriff auf das OSD-Menü und/oder die Einschalttaste zu verhindern.

1. Bewegen Sie den Joystick nach oben oder unten bzw. nach links oder rechts und halten Sie ihn etwa 4 Sekunden lang in dieser Position, bis ein Pop-up-Menü angezeigt wird.







Abbildung 63. Menü sperren

2. Bewegen Sie den Joystick, um eine der folgenden Optionen auszuwählen:

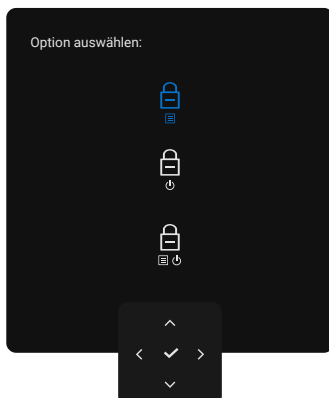
-  : Die OSD-Menüeinstellungen sind gesperrt und nicht zugänglich.
-  : Die Einschalttaste ist gesperrt.
-  : Die OSD-Menüeinstellungen sind nicht zugänglich und die Einschalttaste ist gesperrt.

3. Drücken Sie den Joystick, um die Konfiguration zu bestätigen.

Zum Entsperren halten Sie den Joystick etwa 4 Sekunden lang nach oben oder unten bzw. nach links oder rechts gedrückt, bis ein Menü erscheint, und wählen Sie dann  zum Entsperren und Schließen des Pop-up-Menüs.

Verwenden des OSD-Menüs (On-Screen-Display)

Zugriff auf den Menü-Launcher

Wenn Sie den Joystick umschalten oder drücken, erscheint der Menü-Launcher, mit dem Sie auf das OSD-Hauptmenü und die Kurzbefehle zugreifen können.

Um eine Funktion auszuwählen, bewegen Sie den Joystick.









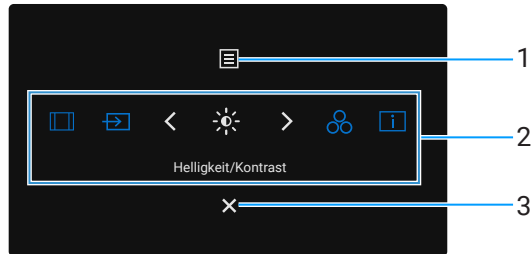

Abbildung 64. Zugriff auf den Menü-Launcher

In der folgenden Tabelle werden die Funktionen des Menü-Launcher beschrieben:

Tabelle 33. Funktionen des Menü-Launchers.

Kennzeichnung	Symbol	Beschreibung
1	 Menü	So starten Sie das Hauptmenü des On-Screen-Displays (OSD). Siehe Zugriff auf das Menüsystem .
2	     Kurzbefehl-Funktionen	<p>Wenn Sie den Joystick nach links oder rechts bewegen, um durch die Kurzbefehle zu wechseln, wird das ausgewählte Element hervorgehoben und in die mittlere Position verschoben. Drücken Sie den Joystick, um in das Untermenü zu gelangen.</p> <ul style="list-style-type: none"> • Bildseitenverhältnis: Zur Auswahl aus einer Liste von Seitenverhältnissen. • Eingangsquelle: Zur Auswahl einer Eingangsquelle aus den aufgelisteten Videosignalen. • Helligkeit/Kontrast: Für den Zugriff auf die Schieberegler zur Einstellung von Helligkeit und Kontrast. • Voreingestellte Modi: Zur Auswahl eines bevorzugten Farbmodus aus der Liste der voreingestellten Modi. • Anzeige-Infos: Zum Prüfen der Anzeige-Info des Monitors. <p>HINWEIS: Sie können Ihre bevorzugten Kurzbefehle festlegen. Weitere Informationen finden Sie unter Personalisieren.</p>
<p>HINWEIS: Nachdem Sie die Einstellungen geändert haben, folgen Sie den Navigationstasten, um die Änderungen zu bestätigen, bevor Sie mit einer anderen Funktion fortfahren oder diese beenden.</p>		
3	 Beenden	Zum Beenden des Menü- Launchers.

Verwendung der Navigationstasten

Wenn das OSD-Hauptmenü aktiv ist, bewegen Sie den Joystick, um die Einstellungen zu konfigurieren, indem Sie den Navigationstasten folgen, die unter dem OSD angezeigt werden.



Abbildung 65. Navigationstasten

HINWEIS: Um den aktuellen Menüpunkt zu beenden und zum vorherigen Menü zurückzukehren, bewegen Sie den Joystick nach links, bis Sie beenden.

Zugriff auf das Menüsystem

HINWEIS: Nachdem Sie die Einstellungen geändert haben, drücken Sie den Joystick, um die Änderungen zu speichern, bevor Sie das Menü beenden oder mit einem anderen Menü fortfahren.

Tabelle 34. OSD-Baumstruktur.

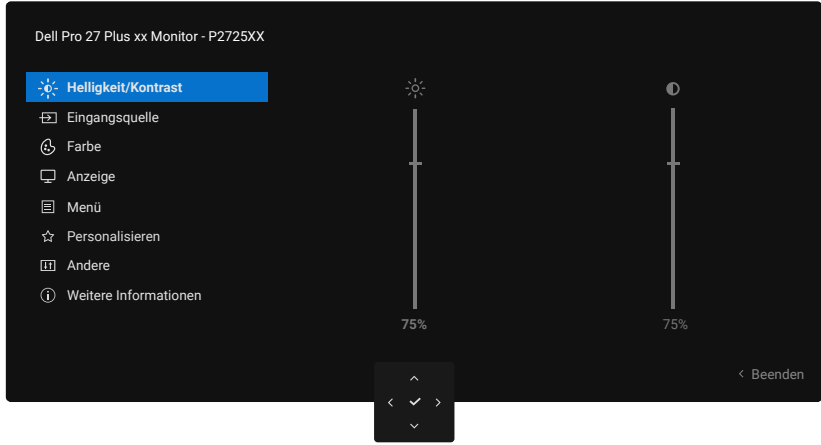
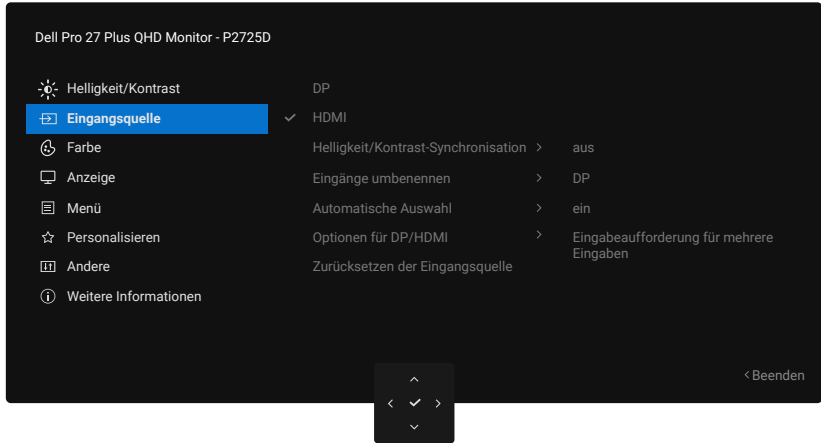
Symbol	Menü und Untermenüs	Beschreibung
☀️	Helligkeit/Kontrast	Regelt die Helligkeit und den Kontrast des Displays. 
	Helligkeit	Mit Helligkeit wird die Leuchtkraft der Hintergrundbeleuchtung angepasst. Bewegen Sie den Joystick nach oben oder unten, um die Helligkeitsebene zu erhöhen oder zu verringern (min. 0/max. 100).
	Kontrast	Stellen Sie zuerst die Helligkeit ein, und passen Sie dann den Kontrast nur an, wenn eine weitere Einstellung nötig ist. Mit der Funktion Kontrast wird der Unterschied zwischen Helligkeit und Dunkelheit auf dem Bildschirm eingestellt. Bewegen Sie den Joystick nach oben oder unten, um die Kontraststufe zu erhöhen oder zu verringern (min. 0/max. 100).
➡️	Eingangsquelle	Wählt zwischen den unterschiedlichen Videosignalen, die an Ihren Monitor angeschlossen werden können. P2725D 

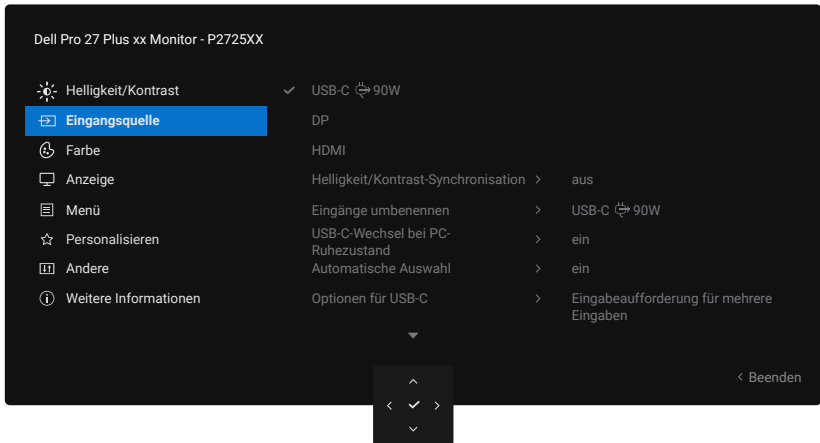
Symbol	Menü und Untermenüs	Beschreibung
		<p>P2725DE/P2725QE</p> 
	USB-C 90W (P2725DE/P2725QE)	Wählen Sie den USB-C 90W -Eingang, wenn Sie den USB-C-Konnektor verwenden. Drücken Sie den Joystick, um die Auswahl zu bestätigen.
	DP	Wählen Sie den DP - Eingang, wenn Sie den DisplayPort (DP)-Konnektor verwenden. Drücken Sie den Joystick, um die Auswahl zu bestätigen.
	HDMI	Wählen Sie den HDMI -Eingang, wenn Sie den HDMI-Konnektor verwenden. Drücken Sie den Joystick, um die Auswahl zu bestätigen.
	Helligkeit/Kontrast-Synchronisation	Ermöglicht die Synchronisierung der Helligkeit/des Kontrasts der beiden Quellen, die mit dem Monitor verbunden sind.
	Eingänge umbenennen	Ermöglicht es Ihnen, einen voreingestellten Eingangsnamen für die ausgewählte Eingangsquelle festzulegen. Die voreingestellten Optionen sind PC, PC 1, PC 2, Laptop, Laptop 1 und Laptop 2 . Die Standardeinstellung ist Aus . <i>i</i> HINWEIS: Wenn Sie den USB-C-Eingang umbenennen, bleibt der Wattwert nach der angegebenen Option erhalten, z. B. PC 1 90W . <i>i</i> HINWEIS: Dies gilt nicht für die in den Warnmeldungen und Anzeige-Infos angezeigten Eingabennamen.
	USB-C-Wechsel bei PC-Ruhezustand (P2725DE/P2725QE)	Ermöglicht die Aufrechterhaltung des Signals auf dem USB-C-Anschluss, während der PC schläft, ohne andere Anschlüsse zu unterbrechen.
	Automatische Auswahl	Ermöglicht es Ihnen, nach verfügbaren Eingangsquellen zu suchen. Die Voreinstellung ist Ein .

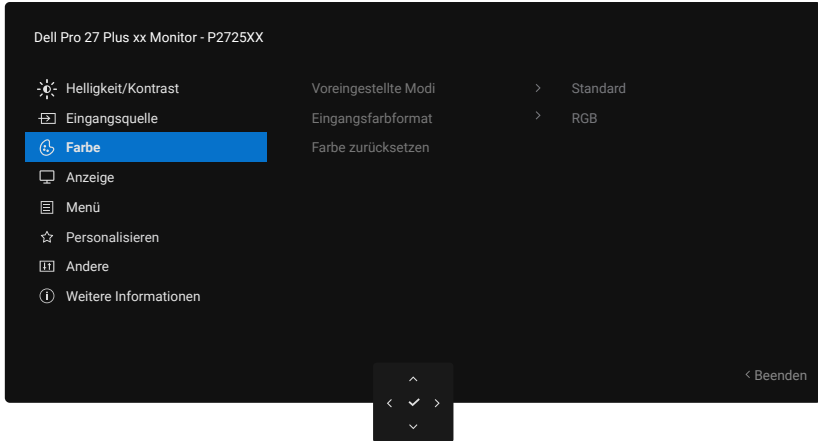
Symbol	Menü und Untermenüs	Beschreibung
	Optionen für USB-C (P2725DE/P2725QE)	<p>Ermöglicht es Ihnen, die automatische Auswahl für USB-C festzulegen:</p> <ul style="list-style-type: none"> • Eingabeaufforderung für mehrere Eingänge: Zeigt immer die Meldung „Zu USB-C-Videoeingang wechseln“ an, damit Sie wählen können, ob Sie wechseln möchten oder nicht. • Immer umschalten: Wechselt immer zum USB-C-Videoeingang (ohne Nachfrage), wenn das USB-C-Kabel (C-C) angeschlossen ist. • Aus: Schaltet nicht automatisch auf den USB-C-Videoeingang um, wenn das USB-C-Kabel (C-C) angeschlossen ist. <p>Drücken Sie den Joystick, um die Auswahl zu bestätigen.</p> <p>HINWEIS: Diese Option ist nur verfügbar, wenn die automatische Auswahl eingeschaltet ist.</p>
	Optionen für DP/HDMI	<p>Ermöglicht es Ihnen, die automatische Auswahl für DP/HDMI auf festzulegen:</p> <ul style="list-style-type: none"> • Eingabeaufforderung für mehrere Eingänge: Zeigt immer die Meldung „Zu USB-C-Videoeingang wechseln“ an, damit Sie wählen können, ob Sie wechseln möchten oder nicht. • Immer umschalten: Schaltet immer auf DP/HDMI-Videoeingang um (ohne Nachfrage), wenn das DP/HDMI-Kabel angeschlossen ist. • Aus: Schaltet nicht automatisch auf DP/HDMI-Videoeingang um, wenn das DP/HDMI-Kabel angeschlossen ist. <p>Drücken Sie den Joystick, um die Auswahl zu bestätigen.</p> <p>HINWEIS: Diese Option ist nur verfügbar, wenn die automatische Auswahl eingeschaltet ist.</p>
	Zurücksetzen der Eingangsquelle	Setzt Ihre Monitoreingangsinstellungen auf die Werkseinstellungen zurück.
	Farbe	<p>Legt den Farbeinstellungsmodus fest.</p> 

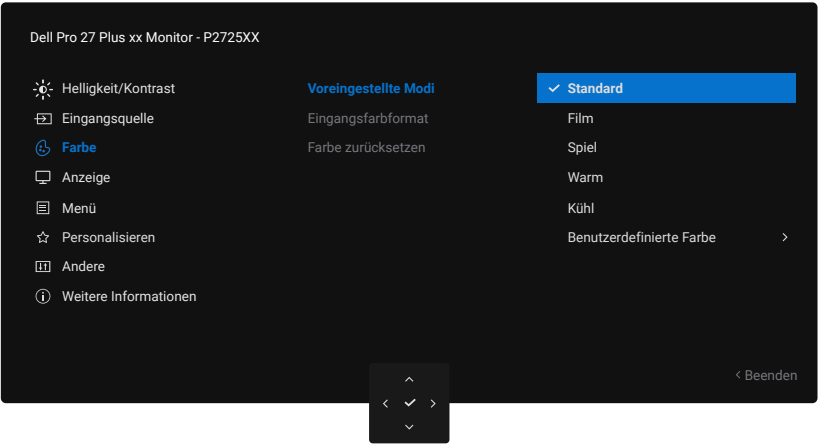
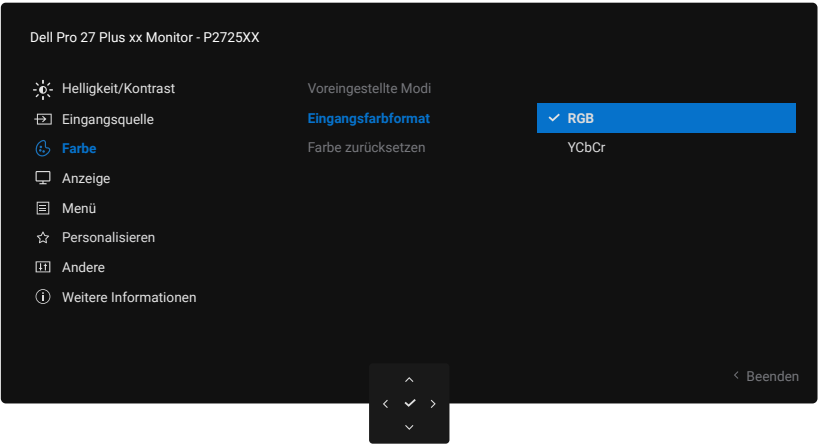
Symbol	Menü und Untermenüs	Beschreibung
	<p>Voreingestellte Modi</p>	<p>Ermöglicht die Auswahl aus einer Liste von voreingestellten Farbmodi. Drücken Sie den Joystick, um die Auswahl zu bestätigen.</p> <ul style="list-style-type: none"> • Standard: Dies ist die Standardeinstellung. Dieser Monitor ist TÜV-zertifiziert und verwendet ein Panel mit geringem Blaulichtanteil, um die Blaulichtabgabe zu reduzieren und entspannende und weniger anregende Bilder zu erzeugen. • Film: Lädt die idealen Farbeinstellungen für Filme. • Spiel: Lädt die Farbeinstellungen, die für die meisten Spielanwendungen ideal sind. • Warm: Erhöht die Farbtemperatur. Der Bildschirm erscheint wärmer und hat einen rot/gelben Farbton. • Kühl: Stellt Farben mit höheren Farbtemperaturen dar. Der Bildschirm erscheint kühler und hat einen Blaustich. • Benutzerdefinierte Farbe: Ermöglicht es Ihnen, die Farbeinstellungen (R/G/B) manuell festzulegen und Ihren eigenen voreingestellten Farbmodus zu erstellen. 
	<p>Eingangsfarbformat</p>	<p>Hier können Sie den Videoeingangsmodus festlegen:</p> <ul style="list-style-type: none"> • RGB: Wählen Sie diese Option, wenn Ihr Monitor an einen Computer oder einen Media Player angeschlossen ist, der die RGB-Ausgabe unterstützt. • YCbCr: Wählen Sie diese Option, wenn Ihr Media Player nur YCbCr-Ausgabe unterstützt. <p>Drücken Sie den Joystick, um die Auswahl zu bestätigen.</p> 

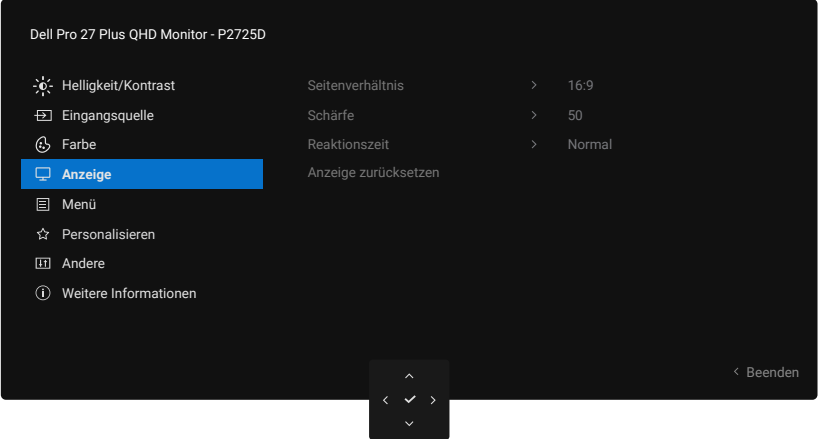
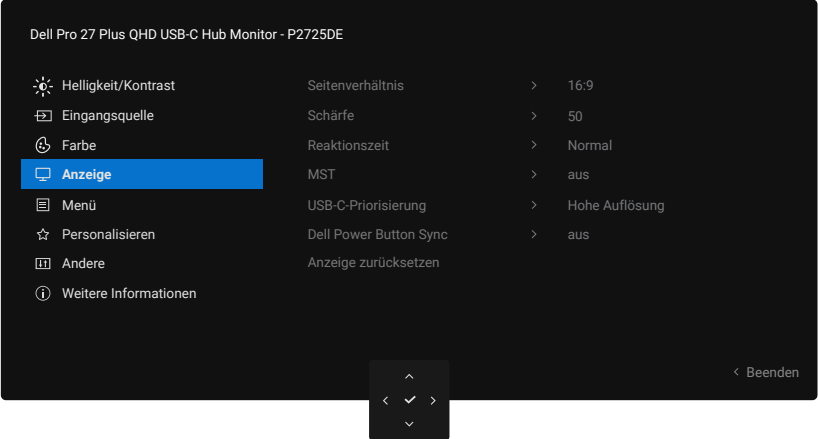
Symbol	Menü und Untermenüs	Beschreibung
	Farbton	Mit dieser Funktion kann die Farbe des Videobildes auf grün oder violett geändert werden. Hiermit wird die gewünschte Hautfarbe eingestellt. Bewegen Sie den Joystick, um die Ebene des Farbtons von „0“ bis „100“ einzustellen. HINWEIS: Diese Funktion steht nur zur Verfügung, wenn Sie den Modus Film oder Spiel als Voreinstellung wählen.
	Sättigung	Mit dieser Funktion kann die Farbsättigung des Videobildes eingestellt werden. Bewegen Sie den Joystick, um die Ebene der Sättigung von „0“ bis „100“ einzustellen. HINWEIS: Diese Funktion steht nur zur Verfügung, wenn Sie den Modus Film oder Spiel als Voreinstellung wählen.
	Farbe zurücksetzen	Setzt die Farbeinstellungen auf die Standardeinstellungen zurück.
	Anzeige	Verwenden Sie Anzeige , um das Bild einzustellen. P2725D  P2725DE 

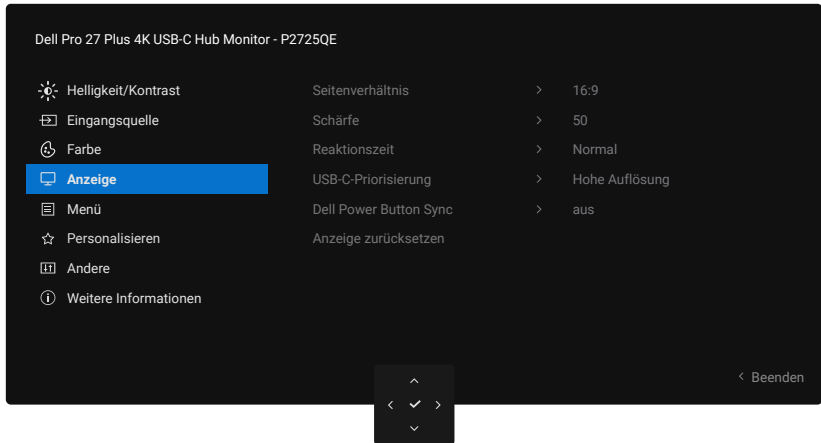

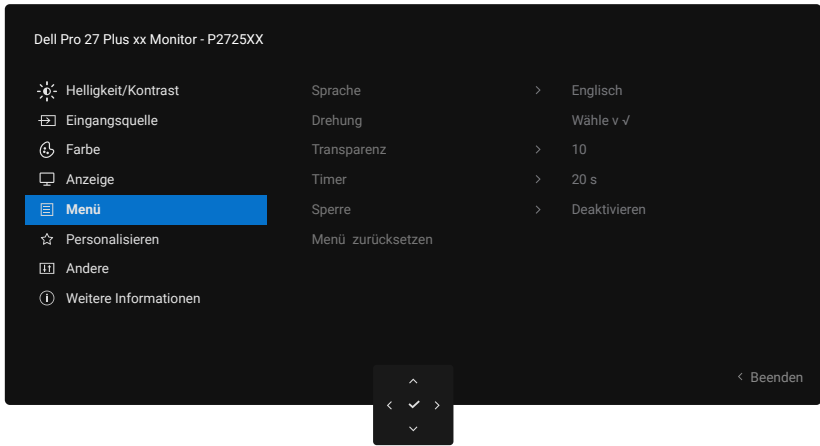
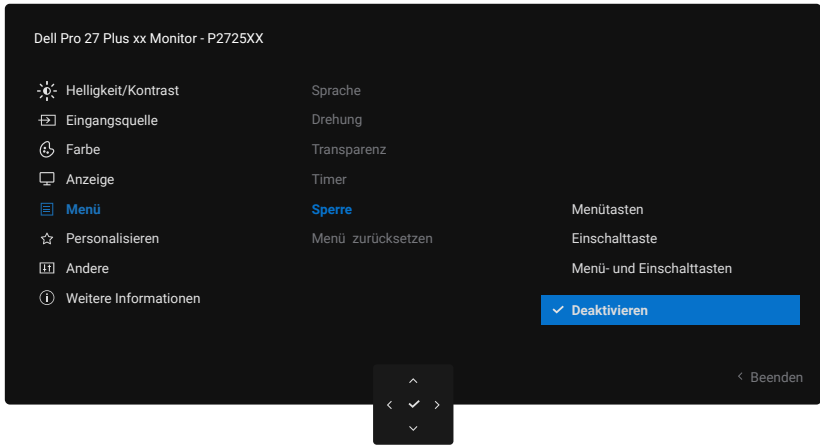

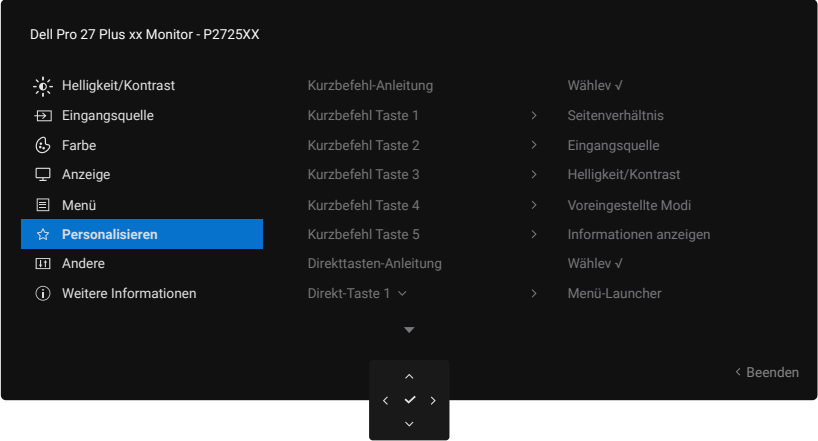
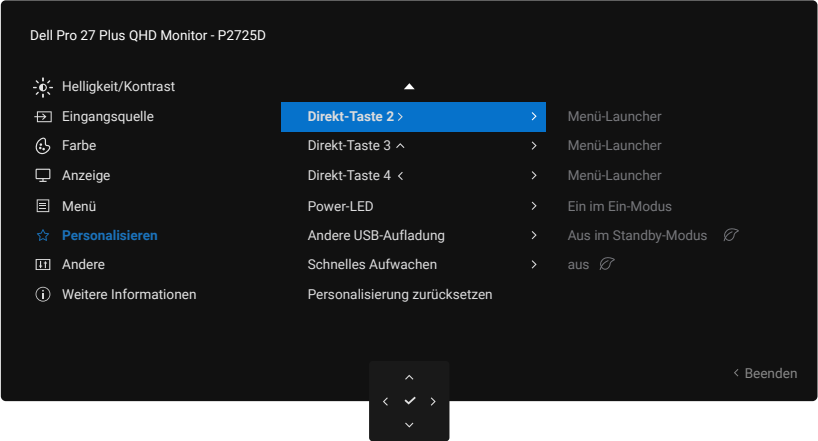
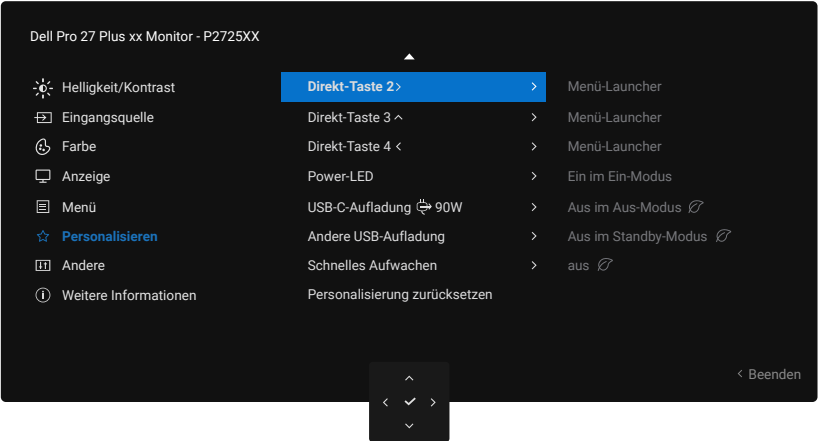
Symbol	Menü und Untermenüs	Beschreibung
		<p>P2725QE</p> 
	Seitenverhältnis	Stellt das Bildformat auf 16:9 , 4:3 oder 5:4 ein.
	Schärfe	Diese Funktion kann das Bild schärfer oder weicher erscheinen lassen. Bewegen Sie den Joystick, um den Wert der Schärfe von „0“ bis „100“ einzustellen.
	Reaktionszeit	Hier können Sie die Reaktionszeit auf Normal oder Schnell festlegen.
	MST (P2725DE)	DisplayPort Multi Stream Transport. Die Standardeinstellung ist Aus . Um MST (DP out) zu aktivieren, wählen Sie Ein . <i>(i)</i> HINWEIS: Wenn das DisplayPort/USB-C-Kabel und das DP-Downstream-Kabel angeschlossen sind, legt das OSD MST automatisch auf Ein fest. Diese Aktion wird nur einmal durchgeführt, nachdem die Option Werksreset oder Anzeige zurücksetzen ausgewählt wurde.
	USB-C-Priorisierung (P2725DE/P2725QE)	Ermöglicht es Ihnen, die Priorität für die Übertragung von Daten mit hoher Auflösung (Hohe Auflösung) oder hoher Geschwindigkeit (Hohe Datengeschwindigkeit) bei Verwendung des USB-C-Anschlusses/DisplayPort festzulegen.
	Dell Power Button Sync (P2725DE/P2725QE)	Ermöglicht es Ihnen, den PC-Systemenergiezustand über den Netzschalter des Monitors zu steuern. Hier können Sie die Funktion Dell Power Button Sync ein- oder ausschalten. <i>(i)</i> HINWEIS: Diese Funktion wird nur von der Dell-Plattform unterstützt, die über eine integrierte DPBS-Funktion verfügt, und wird nur über die USB-C-Schnittstelle unterstützt.
	Anzeige zurücksetzen	Setzt alle Einstellungen der Anzeige auf die Werksvoreinstellung zurück.

Symbol	Menü und Untermenüs	Beschreibung
	Menü	<p>Legt die Einstellungen des OSD fest, wie z. B. die Sprachen des OSD, die Zeit, die das Menü auf dem Bildschirm angezeigt wird, usw.</p> 
	Sprache	Legt die OSD-Anzeige auf eine der acht Sprachen fest (Englisch, Spanisch, Französisch, Deutsch, Brasilianisches Portugiesisch, Russisch, Vereinfachtes Chinesisch oder Japanisch).
	Drehung	Drücken Sie den Joystick, um das OSD um 0/90/270 Grad zu drehen. Sie können das Menü gemäß der Drehung Ihres Displays anpassen.
	Transparenz	Wählen Sie diese Option, um die Transparenz des Menüs durch Bewegen des Joysticks zu ändern (min. 0/max. 100).
	Timer	Legt fest, wie lange das OSD nach der letzten Bedienung mit dem Joystick aktiv bleibt. Bewegen Sie den Joystick, um den Schieberegler in Schritten von 1 Sekunde von 5 bis 60 Sekunden einzustellen.
	Sperre	<p>Wenn die Steuertasten auf dem Monitor gesperrt sind, können Sie verhindern, dass andere Personen auf die Steuerung zugreifen.</p>  <p>Menü-Tasten: Alle Funktionen des Joysticks sind gesperrt und für den Benutzer nicht zugänglich. Einschalttaste: Nur die Einschalttaste ist gesperrt und für den Benutzer nicht zugänglich. Menü- und Einschalttasten: Sowohl der Joystick als auch die Einschalttaste sind gesperrt und für den Benutzer nicht zugänglich. Die Standardeinstellung ist Deaktivieren. Alternative Sperrmethode: Sie können den Joystick 4 Sekunden lang nach oben oder unten bzw. nach links oder rechts bewegen und halten, um die Sperroptionen über das Popup-Menü festzulegen, und dann den Joystick drücken, um die Konfiguration zu bestätigen.</p> <p>HINWEIS: Zum Entsperren halten Sie den Joystick 4 Sekunden lang nach oben oder unten bzw. nach links oder rechts gedrückt, und drücken Sie dann den Joystick, um die Änderungen zu bestätigen und das Menü zu schließen.</p>
	Menü zurücksetzen	Setzt alle OSD-Einstellungen auf die Werksvoreinstellung zurück.

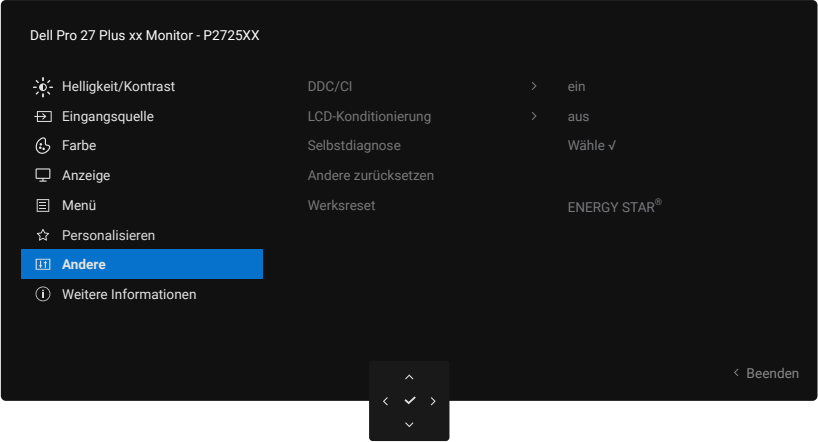
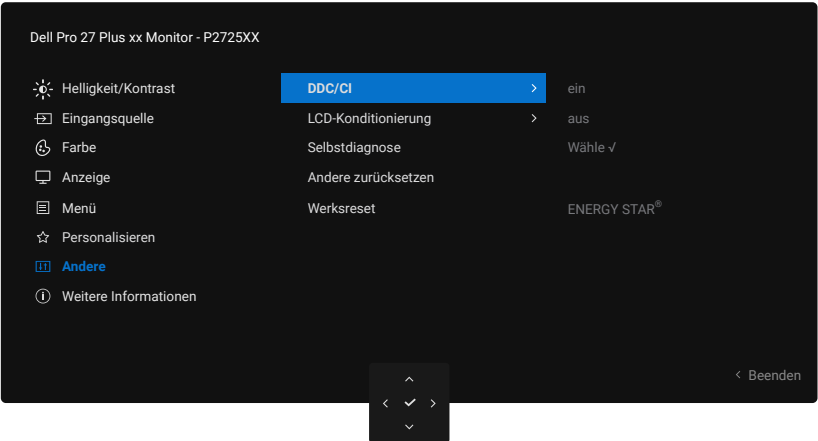
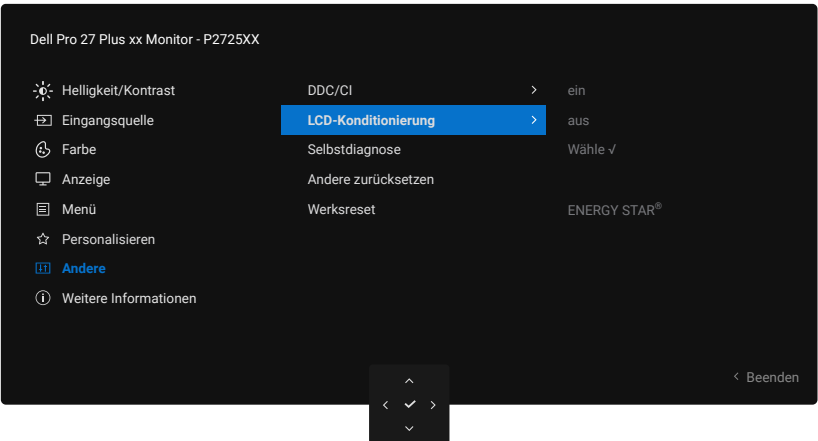
Symbol	Menü und Untermenüs	Beschreibung
☆	Personalisieren	<p>P2725D/P2725DE/P2725QE</p>  <p>P2725D</p>  <p>P2725DE/P2725QE</p> 

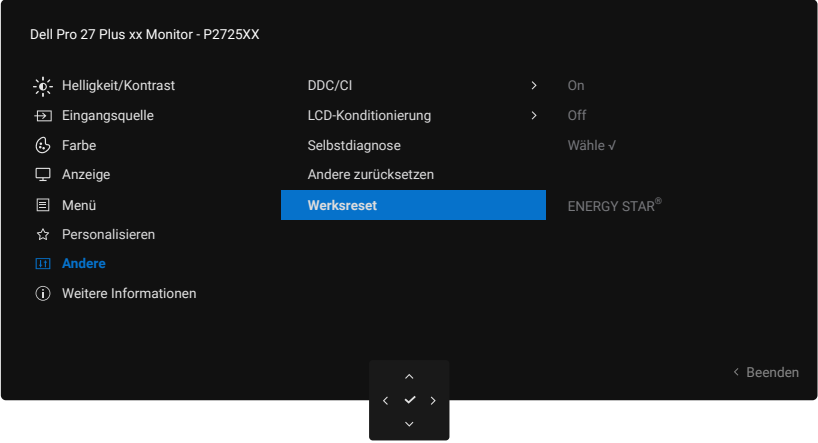
Symbol	Menü und Untermenüs	Beschreibung
	Kurzbefehl-Anleitung	Anleitung zum Festlegen von Kurzbefehlen.
	Kurzbefehl-Taste 1	Ermöglicht es Ihnen, eine Funktion aus Voreinstellungsmodi, Helligkeit/Kontrast, Eingangsquelle, Seitenverhältnis, Drehung oder Anzeige-Infos auszuwählen und als Kurzbefehl festzulegen. <i>i</i> HINWEIS: Um auf 4 Kurzbefehle zu reduzieren, gehen Sie zu Kurzbefehl 5 und wählen Sie „-“. Sobald '1' in Kurzbefehl 5 gewählt wird, erscheint das '1' in Kurzbefehl 4.
	Kurzbefehl-Taste 2	
	Kurzbefehl-Taste 3	
	Kurzbefehl-Taste 4	
	Kurzbefehl-Taste 5	
	Direkttasten-Anleitung	Direkttasten-Anleitung.
	Direkt-Taste 1 ▾	Ermöglicht es Ihnen, die Abwärts -Taste auf eine Funktion in der Liste festzulegen.
	Direkt-Taste 2 >	Ermöglicht es Ihnen, die Rechts -Taste auf eine Funktion in der Liste festzulegen.
	Direkt-Taste 3 ▲	Ermöglicht es Ihnen, die Aufwärts -Taste auf eine Funktion in der Liste festzulegen.
	Direkt-Taste 4 <	Ermöglicht es Ihnen, die Links -Taste auf eine Funktion in der Liste festzulegen.
	Power-LED	Ermöglicht es Ihnen, den Zustand der Betriebsleuchte festzulegen, um Energie zu sparen.
	USB-C-Aufladung ⚡ 90W (P2725DE/P2725QE)	Ermöglicht es Ihnen, die USB-C-Aufladung ⚡ 90 W im ausgeschalteten Modus des Monitors zu aktivieren oder zu deaktivieren. Wenn Ein im Aus-Modus ausgewählt ist, können Sie Ihr Notebook oder mobile Geräte über das USB-Typ-C-Kabel aufladen, auch wenn der Monitor ausgeschaltet ist. <i>i</i> HINWEIS: Die Funktion ist nicht auswählbar und wird standardmäßig auf Ein im Aus-Modus gesetzt, wenn der Monitor an Dell Latitude- und Precision-Laptops angeschlossen ist, die Dell Power Button Sync über USB-C unterstützen.
	Andere USB-Aufladung	Ermöglicht es Ihnen, die Ladefunktion der USB-Typ-A- und USB-C-Downstream-Anschlüsse im Standby-Modus des Monitors zu aktivieren oder zu deaktivieren. Ermöglicht es Ihnen, die Ladefunktion der USB-Typ-A- und USB-C-Downstream-Anschlüsse im Standby-Modus des Monitors zu aktivieren oder zu deaktivieren. <i>i</i> HINWEIS: Diese Funktion ist verfügbar, wenn das USB-C-Kabel vom Upstream-Port getrennt wird. Wenn das USB-Typ-C-Kabel angeschlossen ist, folgt die Funktion Andere USB-Aufladung dem Stromstatus des USB-Hosts und ist nicht zugänglich.
	Schnelles Aufwachen	Beschleunigt die Wiederanlaufzeit aus dem Standby-Modus.
	Personalisierung zurücksetzen	Setzt alle Einstellungen im Menü Personalisieren auf die Werksvoreinstellung zurück.

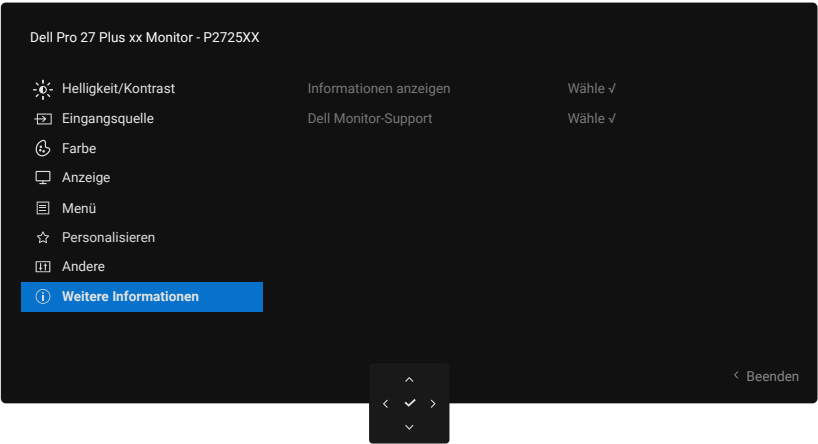
Symbol	Menü und Untermenüs	Beschreibung
	Andere	<p>Legt die OSD-Einstellungen fest, z. B. DDC/CI, LCD-Konditionierung, Selbstdiagnose usw.</p> 
	DDC/CI	<p>Mit DDC/CI (Display Data Channel/Command Interface) können Sie die Monitoreinstellungen über eine Software auf Ihrem Computer festlegen. Aktivieren Sie diese Funktion, um das beste Benutzererlebnis und eine optimale Leistung Ihres Monitors zu erzielen. Sie können diese Funktion deaktivieren, indem Sie Aus wählen.</p> 
	LCD-Konditionierung	<p>Hilft, kleinere Fälle von Bildretention zu reduzieren. Je nach Grad der Bildspeicherung kann die Ausführung des Programms einige Zeit in Anspruch nehmen. Sie können diese Funktion aktivieren, indem Sie Ein wählen.</p> 

Symbol	Menü und Untermenüs	Beschreibung
	Selbstdiagnose	Wählen Sie diese Funktion aus, um die integrierte Diagnose auszuführen, siehe Integrierte Diagnose .
	Andere zurücksetzen	Setzt alle Einstellungen im Menü Andere auf die Werkseinstellungen zurück
	Werksreset	<p>Stellen Sie alle voreingestellten Werte auf die Werksvoreinstellung zurück. Dies sind auch die Einstellungen für ENERGY STAR®-Tests.</p> 
	Weitere Informationen	<p>Verwenden Sie das Menü, um die Informationen des Monitors anzuzeigen oder den Kundendienst für den Monitor zu kontaktieren.</p> 
	Anzeige-Infos	<p>Wählen Sie diese Option aus, um die aktuellen Einstellungen, die Firmware-Version und die Seriennummer Ihres Monitors anzuzeigen.</p> <p>P2725D</p> 

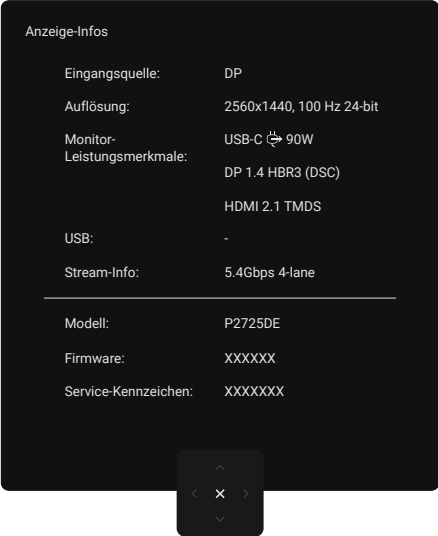
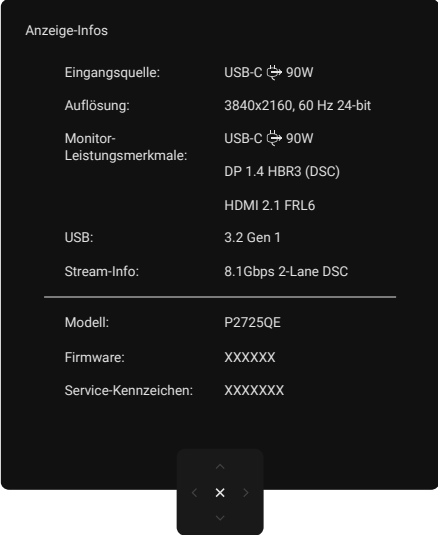
Symbol	Menü und Untermenüs	Beschreibung
		<p>P2725DE</p>  <p>P2725QE</p>  <p>HINWEIS: Die oben gezeigte Abbildung dient nur zur Veranschaulichung. Die Informationen können je nach Modell und aktuellen Einstellungen variieren.</p>
	<p>Dell Monitor-Support</p>	<p>Um auf die allgemeinen Supportunterlagen für Ihren Monitor zuzugreifen, scannen Sie mit Ihrem Smartphone den QR-Code.</p>

OSD-Meldungen

Erstmalige Einrichtung

Bei Auswahl von **Werksreset** erscheint die folgende Meldung:



Abbildung 66. Warnmeldung zum Zurücksetzen auf die Werksreset

Wenn Sie **Ja** wählen, um die Standardeinstellungen wiederherzustellen, wird die folgende Meldung angezeigt:

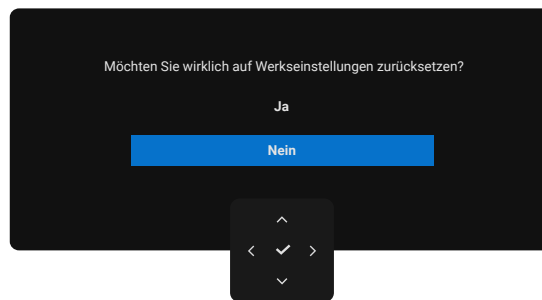

Abbildung 67. Wählen Sie Ja, um die Warnmeldung zurückzusetzen

OSD-Warnmeldungen

Wenn der Monitor einen bestimmten Auflösungsmodus nicht unterstützt, wird die folgende Meldung angezeigt:

P2725D/P2725DE

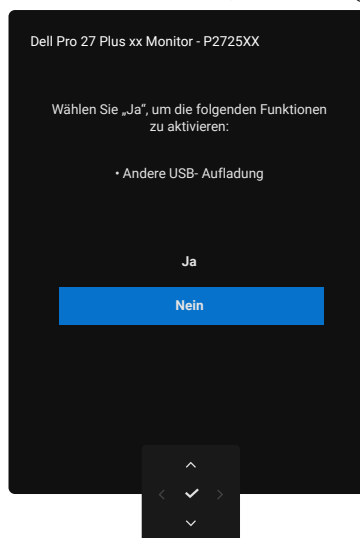
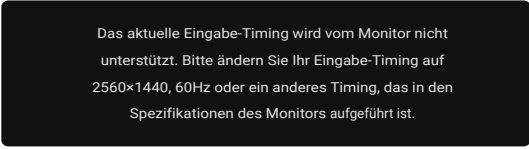

Das aktuelle Eingabe-Timing wird vom Monitor nicht unterstützt. Bitte ändern Sie Ihr Eingabe-Timing auf 2560x1440, 60Hz oder ein anderes Timing, das in den Spezifikationen des Monitors aufgeführt ist.

Abbildung 68. Warnmeldung zum Auflösungsmodus

P2725QE

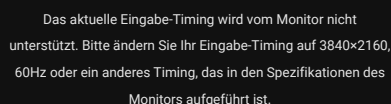

Das aktuelle Eingabe-Timing wird vom Monitor nicht unterstützt. Bitte ändern Sie Ihr Eingabe-Timing auf 3840x2160, 60Hz oder ein anderes Timing, das in den Spezifikationen des Monitors aufgeführt ist.

Abbildung 69. Warnmeldung zum Auflösungsmodus

Dies bedeutet, dass sich der Monitor nicht mit dem Signal synchronisieren kann, das er vom Computer empfängt. Siehe [Technische Daten des Monitors](#) für die von diesem Monitor adressierbaren horizontalen und vertikalen Frequenzbereiche. Der empfohlene Modus ist **2560 x 1440 (P2725D/P2725DE)/3840x2160 (P2725QE)**.

Wenn Sie die **Helligkeitsstufe** zum ersten Mal über die Standardstufe hinaus einstellen, wird die folgende Meldung angezeigt:



Abbildung 70. Warnmeldung zur Stromversorgung

HINWEIS: Wenn Sie Ja wählen, wird die Meldung nicht mehr angezeigt, wenn Sie das nächste Mal die Helligkeitseinstellung ändern.

Vor der Aktivierung der **Sperrfunktion** wird die folgende Nachricht angezeigt:

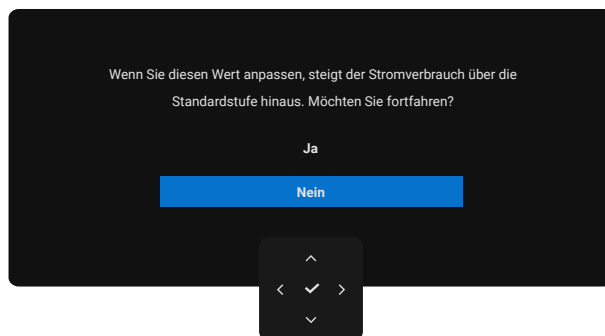

Abbildung 71. Warnmeldung zur Funktion Sperren

HINWEIS: Die Meldung kann je nach den gewählten Einstellungen etwas unterschiedlich ausfallen. Wenn Sie die Standardeinstellung für die **USB-Aufladung** zum ersten Mal ändern, wird die folgende Meldung angezeigt:

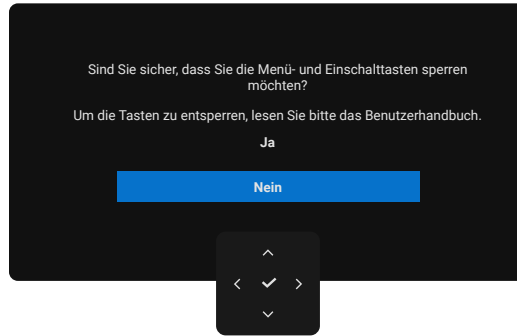

Abbildung 72. Warnmeldung bei der Einstellung der USB-Aufladung

HINWEIS: Wenn Sie Ja wählen, wird die Meldung nicht mehr angezeigt, wenn Sie die Einstellung für die USB-Aufladung das nächste Mal ändern. Wenn Sie die Werksreset wiederherstellen (siehe [Werksreset](#)), wird die Nachricht erneut angezeigt. Bevor die **DDC/CI** Funktion deaktiviert wird, erscheint folgende Meldung:

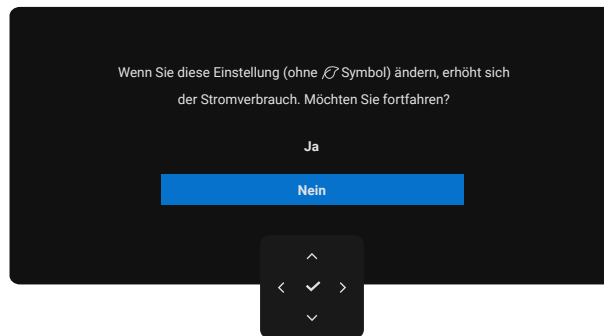

Abbildung 73. DDC/CI-Warnmeldung

Wenn der Monitor in den Standby-Modus wechselt, wird die folgende Meldung angezeigt:

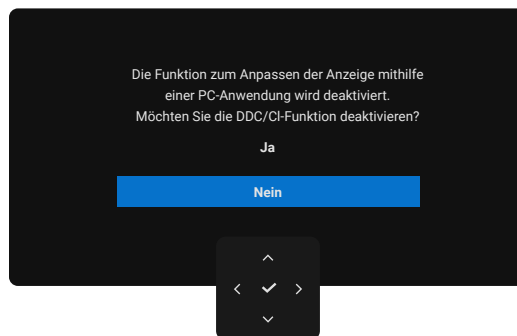

Abbildung 74. Warnmeldung im Standby-Modus

Aktivieren Sie den Computer und wecken Sie den Monitor auf, um Zugriff auf das [OSD](#) zu erhalten.

Das OSD funktioniert nur im normalen Betriebsmodus. Wenn Sie den Joystick im Standby-Modus drücken, erscheint je nach ausgewähltem Eingang die folgende Meldung:

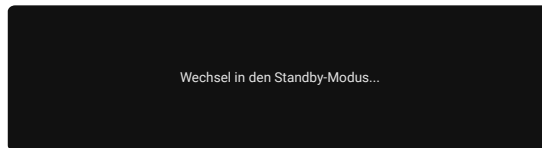

Abbildung 75. Warnmeldung im Normalbetrieb

Aktivieren Sie den Computer und den Monitor, um Zugriff auf das [OSD](#) zu erhalten.

ⓘ HINWEIS: Die Meldung kann je nach angeschlossenem Eingangssignal leicht unterschiedlich ausfallen.

Wenn DisplayPort-, HDMI- oder USB-Eingang ausgewählt ist und das entsprechende Kabel nicht angeschlossen ist, wird die folgende Nachricht angezeigt:

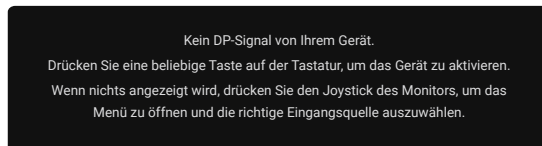

Abbildung 76. Warnmeldung: DP-Kabel getrennt

ⓘ HINWEIS: Die Meldung kann gemäß dem gewählten Eingangssignal leicht unterschiedlich ausfallen.

Weitere Informationen finden Sie unter [Fehlersuche](#).

Festlegen der maximalen Auflösung

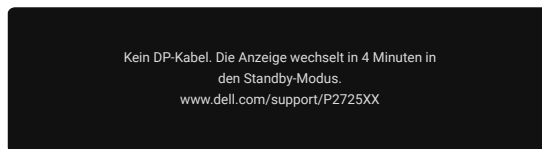
HINWEIS: Die Schritte können je nach der von Ihnen verwendeten Windows-Version leicht variieren.

So legen Sie die maximale Auflösung für den Monitor fest:

In Windows 10 und Windows 11:

1. Klicken Sie mit der rechten Maustaste auf den Desktop und klicken Sie auf **Anzeigeeinstellungen**.
2. Wenn Sie mehr als einen Monitor angeschlossen haben, stellen Sie sicher, dass Sie **P2725D/P2725DE/P2725QE** auswählen.
3. Klicken Sie auf die **Dropdown-Liste** Anzeigeeinstellungen und wählen Sie **2560 x 1440 (P2725D/P2725DE)/3840 x 2160 (P2725QE)**.
4. Klicken Sie auf **Änderungen beibehalten**.

Wenn Sie die Option **2560 x 1440 (P2725D/P2725DE)/3840 x 2160 (P2725QE)** nicht sehen, müssen Sie Ihren Grafiktreiber auf die neueste Version aktualisieren. Führen Sie je nach Computer eines der folgenden Verfahren durch:

Wenn Sie einen Dell-Desktop oder -Laptop besitzen:

- Rufen Sie www.dell.com/support, auf, geben Sie Ihren Service-Tag ein, und laden Sie den neuesten Treiber für Ihre Grafikkarte herunter.

Wenn Sie keinen Dell-Computer (Laptop oder Desktop) verwenden:

- Rufen Sie die Support-Website für Ihren Nicht-Dell-Computer auf und laden Sie die neuesten Grafikkartentreiber herunter.
- Rufen Sie die Webseite der Grafikkarte auf und laden Sie die neuesten Grafikkartentreiber herunter.

Fehlersuche

⚠️ WARNUNG: Befolgen Sie die **Sicherheitshinweise**, bevor Sie mit einem der in diesem Abschnitt beschriebenen Verfahren beginnen.

Selbsttest

Ihr Monitor stellt eine Selbsttestfunktion bereit, mit der Sie überprüfen können, ob Ihr Monitor ordnungsgemäß funktioniert. Wenn Monitor und Computer richtig verbunden sind, der Bildschirm aber dunkel bleibt, führen Sie den Selbsttest des Monitors durch, indem Sie die folgenden Schritte ausführen:

1. Schalten Sie sowohl Ihren Computer als auch den Monitor aus.
 2. Trennen Sie alle Videokabel vom Monitor. Um einen ordnungsgemäßen Selbsttest zu gewährleisten, entfernen Sie alle digitalen Kabel von der Rückseite des Computers.
 3. Schalten Sie den Monitor ein.
- ① **HINWEIS:** Die Meldung kann je nach angeschlossenem Eingangssignal leicht unterschiedlich ausfallen.
- ① **HINWEIS:** Ein Dialogfeld sollte auf dem Bildschirm erscheinen (vor einem schwarzen Hintergrund), wenn der Monitor nicht auf ein Videosignal reagieren kann und korrekt funktioniert. Im Selbsttestmodus bleibt die Power-LED weiß.

Wenn der Monitor nicht auf ein Videosignal reagieren kann und ordnungsgemäß funktioniert, wird die folgende Meldung angezeigt:



Abbildung 77. Warnmeldung: DP-Kabel getrennt

- ① **HINWEIS:** Diese Meldung erscheint auch im Normalbetrieb, wenn das Videokabel getrennt oder beschädigt ist.
4. Schalten Sie den Monitor aus und schließen Sie das Videokabel wieder an; schalten Sie dann den Computer und den Monitor ein. Wenn Ihr Monitorbildschirm nach der Durchführung der vorherigen Schritte leer bleibt, überprüfen Sie Ihren Videocontroller und Ihren Computer, ob Ihr Monitor richtig funktioniert.

Integrierte Diagnose

Ihr Monitor verfügt über ein integriertes Diagnosewerkzeug, mit dem Sie ermitteln können, ob eine ungewöhnliche Bildschirmdarstellung auf ein Problem mit Ihrem Monitor oder mit Ihrem Computer und Ihrer Grafikkarte zurückzuführen ist.





Abbildung 78. Eingebaute Tasten für Diagnosefunktionen

So führen Sie die integrierte Diagnose aus:

1. Stellen Sie sicher, dass der Bildschirm sauber ist (keine Staubpartikel auf der Oberfläche des Bildschirms).
2. Drücken Sie den Joystick, um den Menü-Launcher zu starten.
3. Bewegen Sie den Joystick nach oben, um  das Hauptmenü auszuwählen und zu öffnen.
4. Bewegen Sie den Joystick, um zu navigieren und wählen Sie **Andere** und dann **Selbstdiagnose**.
5. Drücken Sie den Joystick, um die integrierte Diagnose zu starten. Es wird ein grauer Bildschirm angezeigt.
6. Achten Sie darauf, ob der Bildschirm irgendwelche Defekte oder ungewöhnliche Merkmale aufweist.
7. Bewegen Sie den Joystick noch einmal, bis ein roter Bildschirm angezeigt wird.
8. Achten Sie darauf, ob der Bildschirm irgendwelche Defekte oder ungewöhnliche Merkmale aufweist.
9. Wiederholen Sie die Schritte 7 und 8, bis der Bildschirm die Farben Grün, Blau, Schwarz und Weiß anzeigt. Achten Sie auf ungewöhnliche Auffälligkeiten oder Mängel.

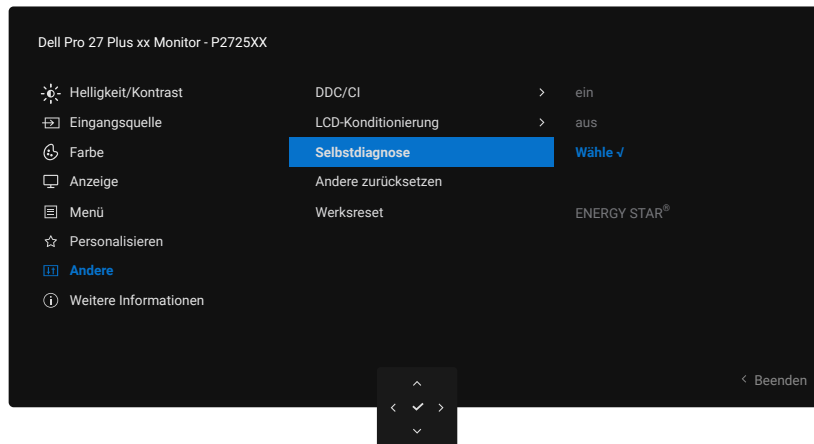
Der Test ist abgeschlossen, wenn ein Textbildschirm angezeigt wird. Zum Beenden schalten Sie die Joysticksteuerung wieder um.

Wenn Sie bei der Verwendung des integrierten Diagnosewerkzeugs keine ungewöhnlichen Bildschirmabweichungen feststellen können, funktioniert der Monitor ordnungsgemäß. Überprüfen Sie die Grafikkarte und den Computer.

Gängige Probleme

Die folgende Tabelle stellt allgemeine Informationen über gängige Monitorprobleme bereit, die auftreten können, sowie mögliche Lösungen:

Tabelle 35. Gängige Probleme und Lösungen.

Gängige Symptome	Was Sie feststellen	Mögliche Lösungen
Kein Video/Strom LED aus	Kein Bild	<ul style="list-style-type: none"> Vergewissern Sie sich, dass das Videokabel, das den Monitor mit dem Computer verbindet, richtig angeschlossen und sicher ist. Überprüfen Sie die ordnungsgemäße Funktion der Steckdose mit anderen elektrischen Geräten. Vergewissern Sie sich, dass die Einschalttaste vollständig gedrückt ist. Vergewissern Sie sich, dass die richtige Eingangsquelle im Menü Eingangsquelle ausgewählt ist.
Kein Video-/Strom LED leuchtet	Kein Bild oder keine Helligkeit	<ul style="list-style-type: none"> Erhöhen Sie die Helligkeitsregelung über das OSD. Führen Sie einen Selbsttest des Monitors durch, um die Funktion zu überprüfen. Überprüfen Sie, ob die Stifte im Konnektor des Videokabels verbogen oder beschädigt sind. Führen Sie die Integrierte Diagnose durch. Weitere Informationen finden Sie unter Eingebaute Diagnose. Vergewissern Sie sich, dass die richtige Eingangsquelle im Menü Eingangsquelle ausgewählt ist.
Schlechter Fokus	Das Bild ist unscharf, verschwommen oder weist Geisterbilder auf.	<ul style="list-style-type: none"> Trennen Sie Video-Verlängerungskabel. Setzen Sie den Monitor auf die Werkseinstellungen zurück (Werksreset). Ändern Sie die Videoauflösung auf das richtige Seitenverhältnis.
Verwackeltes/unruhiges Video	Gewelltes Bild oder feine Bewegungen	<ul style="list-style-type: none"> Setzen Sie den Monitor auf die Werkseinstellungen zurück (Werksreset). Überprüfen Sie die Umweltfaktoren. Verändern Sie den Standort des Monitors und testen Sie ihn in einem anderen Raum.
Fehlende Pixel	LCD-Bildschirm hat Flecken	<ul style="list-style-type: none"> Schalten Sie das Gerät ein und aus. Ein dauerhaft ausgeschaltetes Pixel ist ein natürlicher Defekt, der bei der LCD-Technologie auftreten kann. Weitere Informationen zur Monitorqualitäts- und Pixelrichtlinie von Dell finden Sie auf der Dell Support-Website unter: https://www.dell.com/pixelguidelines.
Feststehende Pixel	LCD-Bildschirm hat helle Flecken	<ul style="list-style-type: none"> Schalten Sie das Gerät ein und aus. Ein dauerhaft ausgeschaltetes Pixel ist ein natürlicher Defekt, der bei der LCD-Technologie auftreten kann. Weitere Informationen zur Monitorqualitäts- und Pixelrichtlinie von Dell finden Sie auf der Dell Support-Website unter: https://www.dell.com/pixelguidelines.
Helligkeitsprobleme	Zu schwaches oder zu helles Bild	<ul style="list-style-type: none"> Setzen Sie den Monitor auf die Werkseinstellungen zurück (Werksreset). Passen Sie die Helligkeitskontrollen über das OSD an.
Horizontale/vertikale Linien	Bildschirm hat eine oder mehrere Linien	<ul style="list-style-type: none"> Setzen Sie den Monitor auf die Werkseinstellungen zurück (Werksreset). Überprüfen Sie die Selbsttestfunktion des Monitors und ermitteln Sie, ob sich diese Linien ebenfalls im Selbsttestmodus befinden. Überprüfen Sie, ob die Stifte im Konnektor des Videokabels verbogen oder beschädigt sind. Führen Sie die Integrierte Diagnose.

Gängige Symptome	Was Sie feststellen	Mögliche Lösungen
Synchronisierungsprobleme	Der Bildschirm ist verzerrt oder erscheint beschädigt	<ul style="list-style-type: none"> • Setzen Sie den Monitor auf die Werkseinstellungen zurück (Werksreset). • Überprüfen Sie die Selbsttestfunktion des Monitors, um zu überprüfen, ob der verzerrte Bildschirm im Selbsttestmodus erscheint. • Überprüfen Sie, ob die Stifte im Konnektor des Videokabels verbogen oder beschädigt sind. • Starten Sie den Computer im abgesicherten Modus neu.
Sicherheitsrelevante Fragen	Sichtbare Anzeichen von Rauch oder Funken	<ul style="list-style-type: none"> • Führen Sie keine Schritte zur Fehlerbehebung durch. • Sofortige Kontakt zu Dell.
Vorübergehende Probleme	Monitor-Fehlfunktionen kommen und gehen	<ul style="list-style-type: none"> • Vergewissern Sie sich, dass das Videokabel, das den Monitor mit dem Computer verbindet, richtig angeschlossen und sicher ist. • Setzen Sie den Monitor auf die Werkseinstellungen zurück (Werksreset). • Führen Sie einen Selbsttest des Monitors durch, um zu überprüfen, ob das vorübergehende Problem im Selbsttestmodus auftritt.
Fehlende Farbe	Bild ohne Farbe	<ul style="list-style-type: none"> • Führen Sie einen Selbsttest des Monitors durch, um die Funktion zu überprüfen. • Vergewissern Sie sich, dass das Videokabel, das den Monitor mit dem Computer verbindet, richtig angeschlossen und sicher ist. • Überprüfen Sie, ob die Stifte im Konnektor des Videokabels verbogen oder beschädigt sind.
Falsche Farbe	Bildfarbe schlecht	<ul style="list-style-type: none"> • Probieren Sie verschiedene Voreinstellungsmodi im Farbe-Menü. Passen Sie den R/G/B-Wert unter Angepasste Farbe im Farbe-Menü an. • Ändern Sie das Eingangsfarbformat in RGB oder YCbCr. Diese Einstellung finden Sie im Farbe-Menü. • Führen Sie die Integrierte Diagnose aus.
Bildspeicherung durch ein statisches Bild, das über einen längeren Zeitraum auf dem Monitor verbleibt	Auf dem Bildschirm erscheint ein schwacher Schatten der statischen Abbildung, die angezeigt wird	<ul style="list-style-type: none"> • Legen Sie fest, dass sich der Bildschirm nach einigen Minuten der Inaktivität ausschaltet. Diese können in den Windows-Energieoptionen oder in der Mac-Energiespareinstellung festgelegt werden. • Alternativ können Sie auch einen dynamisch wechselnden Bildschirmschoner verwenden.
Video-Ghosting oder Übersteuerung	Video-Ghosting, Schatten oder Farbschlieren beim Bildlauf	<ul style="list-style-type: none"> • Ändern Sie die Reaktionszeit in der OSD-Anzeige je nach Anwendung und Nutzung auf Schnell oder Normal.

Produktspezifische Probleme

Tabelle 36. Produktspezifische Probleme und Lösungen.

Spezifische Anzeichen	Spezifische Anzeichen	Mögliche Lösungen
Der Bildschirmbild ist zu klein	Das Bild ist auf dem Bildschirm zentriert, füllt aber nicht den gesamten Anzeigebereich aus	<ul style="list-style-type: none"> Überprüfen Sie die Einstellung des Seitenverhältnisses im OSD der Anzeigeeinstellungen. Setzen Sie den Monitor auf die Werkseinstellungen zurück (Werksreset).
Der Monitor kann nicht mit dem Joystick bedient werden	Das OSD erscheint nicht auf dem Bildschirm	<ul style="list-style-type: none"> Schalten Sie den Monitor aus, ziehen Sie das Netzkabel ab, stecken Sie es wieder ein, und schalten Sie den Monitor ein. Prüfen Sie, ob das OSD-Menü gesperrt ist. Wenn ja, halten Sie den Joystick 4 Sekunden lang nach oben/unten/links/rechts gedrückt, um ihn zu entsperren (weitere Informationen finden Sie unter Sperrren der Kontrolltasten).
Kein Eingangssignal bei Betätigung der Bedienelemente	Kein Bild, das LED-Licht ist weiß	<ul style="list-style-type: none"> Überprüfen Sie die Signalquelle. Stellen Sie sicher, dass sich der Computer nicht im Standby-Modus befindet, indem Sie die Maus bewegen oder eine beliebige Taste auf der Tastatur drücken. Überprüfen Sie, ob das Videokabel richtig eingesteckt ist. Trennen Sie das Videokabel und schließen Sie es, falls nötig, erneut an. Setzen Sie den Computer oder den Videoplayer zurück.
Das Bild füllt nicht den gesamten Bildschirm aus	Das Bild passt nicht in die Höhe oder Breite des Bildschirms	<ul style="list-style-type: none"> Aufgrund unterschiedlicher Videoformate (Seitenverhältnis) von DVDs kann es vorkommen, dass der Monitor das Vollbild anzeigt. Führen Sie die integrierte Diagnose durch.
Kein Video am HDMI/DisplayPort/USB-C-Anschluss	Wenn ein Dongle/Docking-Gerät an den Anschluss angeschlossen ist, wird beim Abziehen/Stecken des Kabels vom Notebook kein Video angezeigt.	<ul style="list-style-type: none"> Ziehen Sie das HDMI/DisplayPort/USB-C-Kabel vom Dongle/Docking-Gerät ab und schließen Sie das HDMI/DisplayPort/USB-C-Kabel des Dockings an das Notebook an.
Ist eine PS-Konsole	Wenn ein Dongle/Docking-Gerät an den Anschluss angeschlossen ist, wird beim Abziehen/Stecken des Kabels vom Notebook kein Video angezeigt.	<ul style="list-style-type: none"> Ändern Sie die Auflösung der PS-Konsole im abgesicherten Modus. Informationen zum Festlegen der Auflösung finden Sie auf der offiziellen Webseite von PlayStation.
angeschlossen, ist der Monitor nicht mit dem 1080i-Videotakt (interlaced) kompatibel.	Es erscheint eine Meldung, die Sie darauf hinweist, dass der Monitor das aktuelle Eingabe-Timing nicht unterstützt.	<ul style="list-style-type: none"> Schalten Sie den Monitor während der Netzwerkverbindung nicht aus.
Der LAN-Anschluss funktioniert nicht	Problem mit der Einstellung des Betriebssystems oder der Kabelverbindung	<ul style="list-style-type: none"> Vergewissern Sie sich, dass das neueste BIOS und die neuesten Treiber für Ihren Computer auf dem Computer installiert sind. Stellen Sie sicher, dass der RealTek Gigabit Ethernet Controller im Windows Geräte-Manager installiert ist. Wenn Ihr BIOS-Setup eine LAN/GBE Enabled/Disabled-Option hat, stellen Sie sicher, dass diese auf Enabled festgelegt ist. Vergewissern Sie sich, dass das Ethernet-Kabel am Monitor und am Hub/Router/Firewall fest angeschlossen ist. Überprüfen Sie die Status-LED des Ethernet-Kabels, um die Konnektivität zu bestätigen. Schließen Sie beide Enden des Ethernet-Kabels erneut an, wenn die LED nicht leuchtet. Schalten Sie zunächst den Computer aus und ziehen Sie das USB-C-Kabel und das Netzkabel vom Monitor ab. Schalten Sie dann den Computer ein und schließen Sie das Netzkabel und das USB-C-Kabel an den Monitor an.

Spezifische Anzeichen	Spezifische Anzeichen	Mögliche Lösungen
Kein Bild bei Verwendung einer USB-C-Verbindung zu einem Computer, Laptop usw.	Schwarzer Bildschirm	<ul style="list-style-type: none"> Überprüfen Sie, ob die USB-C-Schnittstelle des Geräts den alternativen DP-Modus unterstützen kann. Überprüfen Sie, ob das Gerät mehr als 90 W Ladeleistung erfordert. Überprüfen Sie, ob die USB-C-Schnittstelle des Geräts den alternativen DP-Modus unterstützen kann. Legen Sie für Windows den Projektionsmodus fest. Stellen Sie sicher, dass das USB-Typ-C-Kabel nicht beschädigt ist.
Keine Aufladung bei Verwendung einer USB-C-Verbindung zum Computer, Laptop usw.	Keine Aufladung	<ul style="list-style-type: none"> Überprüfen Sie, ob das Gerät eines der Ladeprofile 5 V/9 V/15 V/20 V unterstützen kann. Überprüfen Sie, ob für das Notebook ein Netzteil mit einer Leistung von mehr als 90 W erforderlich ist. Wenn das Notebook ein Netzteil mit einer Leistung von mehr als 90 W erfordert, kann es möglicherweise nicht über den USB-C-Anschluss geladen werden. Achten Sie darauf, dass Sie nur von Dell zugelassene Adapter oder die im Lieferumfang des Produkts enthaltenen Adapter verwenden. Stellen Sie sicher, dass das USB-Typ-C-Kabel nicht beschädigt ist.
Unterbrochene Aufladung bei Verwendung einer USB-C-Verbindung zu einem Computer, Laptop usw.	Unterbrochene Aufladung	<ul style="list-style-type: none"> Überprüfen Sie, ob die maximale Leistungsaufnahme des Geräts über 90 W liegt. Achten Sie darauf, dass Sie nur von Dell zugelassene Adapter oder die im Lieferumfang des Produkts enthaltenen Adapter verwenden. Stellen Sie sicher, dass das USB-Typ-C-Kabel nicht beschädigt ist.
Kein Bild bei Verwendung einer DP-Verbindung zum PC.	Schwarzer Bildschirm	<ul style="list-style-type: none"> Überprüfen Sie, nach welchem DP-Standard (DP 1.1a oder DP 1.2 oder DP 1.4) Ihre Grafikkarte zertifiziert ist. Laden Sie den neuesten Grafikkartentreiber herunter und installieren Sie ihn. Einige DP 1.1a-Grafikkarten unterstützen keine DP 1.4-Monitore. Rufen Sie das OSD-Menü auf und halten Sie unter Auswahl der Eingangsquelle die DP-  Auswahltaste 8 Sekunden lang gedrückt, um die Monitoreinstellung von DP 1.4 auf DP 1.1a zu ändern.
Wenn der erste Monitor mithilfe des USB-C-Anschlusses an Ihren PC oder Laptop angeschlossen wird, können Sie möglicherweise nicht die optimale Auflösung* für den dritten (oder mehr) Monitor im Daisy-Chain-Modus in DP1.4 auswählen.	Wenn MST eingeschaltet ist und die USB-C-Priorisierung auf hohe Datengeschwindigkeit festgelegt ist, werden die Fotos auf dem dritten (oder weiteren) Monitor in Reihe nicht mit der optimalen Auflösung angezeigt*	<ul style="list-style-type: none"> USB-C-Priorisierung von hoher Datengeschwindigkeit auf hohe Auflösung umstellen (USB-Geschwindigkeit auf 2.0 reduziert).
Keine Bild bei Verwendung des DP-Ausgangs am ersten Monitor	Schwarzer Bildschirm auf dem sekundären Monitor, aber der erste Monitor funktioniert normal	<ul style="list-style-type: none"> Schalten Sie MST auf dem ersten Monitor Ein.

*Die optimale Auflösung für **P2725D/P2725DE** beträgt **2560 × 1440** bei 60 Hz; die optimale Auflösung für **P2725QE** beträgt **3840 × 2160** bei 60 Hz.

Universal Serial Bus (USB) spezifische Probleme

Tabelle 37. Universal Serial Bus (USB) spezifische Probleme und Lösungen.

Spezifische Anzeichen	Spezifische Anzeichen	Mögliche Lösungen
Die USB-Schnittstelle funktioniert nicht	USB-Peripheriegeräte funktionieren nicht	<ul style="list-style-type: none"> • Überprüfen Sie, ob Ihr Monitor eingeschaltet ist. • Schließen Sie das Upstream-Kabel wieder an Ihren Computer an. • Schließen Sie die USB-Peripheriegeräte wieder an (Downstream-Konnektor). • Schalten Sie den Monitor aus und wieder ein. • Starten Sie den Computer neu. • Bestimmte USB-Geräte, wie z. B. tragbare Festplatten, erfordern eine stärkere Stromquelle; schließen Sie das Laufwerk direkt an den Computer an.
USB-C-Anschluss liefert keinen Strom	USB-Peripheriegeräte können nicht geladen werden	<ul style="list-style-type: none"> • Überprüfen Sie, ob das angeschlossene Gerät mit der konform ist mit der USB-C-Spezifikation. Der USB-C-Anschluss unterstützt USB 5Gbps und eine Leistung von 90 W. • Überprüfen Sie, ob Sie das USB-C-Kabel verwenden, das mit Ihrem Monitor geliefert wurde.
USB 5Gbps-Schnittstelle ist langsam	USB 5Gbps-Peripheriegeräte arbeiten langsam oder funktionieren überhaupt nicht	<ul style="list-style-type: none"> • Überprüfen Sie, ob Ihr Computer mit USB 5Gbps kompatibel ist. • Einige Computer verfügen über USB-Anschlüsse mit 5Gbps, 10Gbps, 2.0 und 1.1. Stellen Sie sicher, dass der richtige USB-Anschluss verwendet wird. • Schließen Sie das Upstream-Kabel wieder an Ihren Computer an. • Schließen Sie die USB-Peripheriegeräte wieder an (Downstream-Konnektor). • Starten Sie den Computer neu.
Drahtlose USB-Peripheriegeräte stoppen, wenn ein USB-Gerät mit 5Gbps oder 10Gbps angeschlossen wird.	Kabellose USB-Peripheriegeräte reagieren langsam oder funktionieren nur, wenn die Entfernung zwischen ihnen und dem Empfänger abnimmt	<ul style="list-style-type: none"> • Vergrößern Sie den Abstand zwischen den USB-Peripheriegeräten mit 5Gbps und 10Gbps und dem drahtlosen USB-Empfänger. • Positionieren Sie Ihren drahtlosen USB-Empfänger so nah wie möglich an den drahtlosen USB-Peripheriegeräten. • Verwenden Sie ein USB-Verlängerungskabel, um den drahtlosen USB-Empfänger so weit wie möglich vom USB-Anschluss mit 5Gbps oder 10Gbps zu positionieren.
Die drahtlose USB-Maus funktioniert nicht richtig	Wenn die drahtlose USB-Maus an einen der USB-Anschlüsse auf der Rückseite des Monitors angeschlossen wird, ruckelt sie oder friert während der Verwendung ein.	<ul style="list-style-type: none"> • Trennen Sie den Empfänger der drahtlosen USB-Maus vom Computer und schließen Sie ihn an einen der USB-Anschlüsse für den Schnellzugriff an der Unterseite des Monitors an.

Rechtliche Informationen

TCO-zertifiziert

Jedes Dell-Produkt, das ein TCO-Label trägt, wurde nach einer freiwilligen TCO-Umweltzertifizierung zertifiziert. Die Anforderungen für die TCO-Zertifizierung konzentrieren sich auf Merkmale, die zu einer gesunden Arbeitsumgebung beitragen, wie z. B. recycelbares Design, Energieeffizienz, Ergonomie, Emissionen, Vermeidung gefährlicher Stoffe und Produktrücknahme.

Weitere Informationen zu Ihrem Dell-Produkt und der TCO-Zertifizierung finden Sie unter:

[Dell.com/environment/TCO_Certified](https://dell.com/environment/TCO_Certified)

Weitere Informationen zu den Umweltzertifizierungen von TCO finden Sie unter:

tco-certified.com

FCC-Hinweis (nur USA) und Informationen zu anderen Richtlinien

FCC-Hinweise und Informationen zu anderen Richtlinien finden Sie auf der Webseite für Richtlinienkonformität unter www.dell.com/regulatory_compliance

EU-Produktdatenbank für Energy Label und Produktinformationsblatt

P2725D: <https://eprel.ec.europa.eu/qr/2173550>

P2725DE: <https://eprel.ec.europa.eu/qr/2173563>

P2725QE: <https://eprel.ec.europa.eu/qr/2173572>

Kontakt zu Dell

Um Dell für Fragen zu Verkauf, technischem Kundendienst oder Kundendienst zu kontaktieren, besuchen Sie <https://www.dell.com/contactdell>.

- ① **HINWEIS:** Die Verfügbarkeit variiert je nach Land und Produkt, und einige Dienste sind in Ihrem Land möglicherweise nicht verfügbar.
- ① **HINWEIS:** Wenn Sie keine aktive Internetverbindung haben, finden Sie die Kontaktinformationen auf Ihrer Kaufrechnung, dem Lieferschein, der Rechnung oder im Dell-Produktkatalog.