

AGON PRO



Manuel d'utilisation du moniteur OLED AG276QKD2

En tant que produit OLED, cet écran nécessite un entretien régulier afin de réduire le risque de rémanence d'image (burn-in).

AOC

www.aoc.com

©2025 AOC. All Rights Reserved

HDMI[®]
HIGH-DEFINITION MULTIMEDIA INTERFACE

Sécurité	1
Conventions typographiques	1
Alimentation	2
Installation	3
Nettoyage.....	4
Autres	5
Installation.....	6
Contenu de la boîte	6
Installation du support et de la base.....	7
Réglage du moniteur.....	9
Connexion du moniteur	10
Fixation murale.....	11
fonction Adaptive-Sync	12
HDR.....	13
Réglage	14
Touches de raccourci	14
Guide des touches OSD (Menu)	15
Réglage OSD.....	16
Paramètres de jeu	17
Luminance.....	19
Entretien OLED/Extra	21
Configuration des couleurs.....	24
Audio	26
Effets lumineux.....	27
Réglage PIP	28
Configuration de l'OSD	30
Indicateur LED	31
Dépannage	32
Spécifications.....	33
Spécifications générales.....	33
Modes d'affichage prédéfinis	35
Affectation des broches	36
Plug and Play	37

Sécurité

Conventions typographiques

Les sous-sections suivantes décrivent les conventions typographiques utilisées dans ce document.

Notes, précautions et avertissements

Tout au long de ce guide, des blocs de texte peuvent être accompagnés d'une icône et imprimés en caractères gras ou en italique. Ces blocs correspondent à des notes, précautions et avertissements, et sont utilisés comme suit :



NOTE : Une **NOTE** indique une information importante qui vous aide à mieux utiliser votre système informatique.





PRÉCAUTION : Une **PRÉCAUTION** signale un risque potentiel de dommage matériel ou de perte de données et vous indique comment éviter ce problème.





AVERTISSEMENT : Un **AVERTISSEMENT** signale un risque potentiel de blessure corporelle et vous indique comment éviter ce problème. Certains avertissements peuvent apparaître sous des formats alternatifs et ne pas être accompagnés d'une icône. Dans ces cas, la présentation spécifique de l'avertissement est imposée par l'autorité réglementaire.

Alimentation

 Le moniteur doit être alimenté uniquement par le type de source d'alimentation indiqué sur l'étiquette. Si vous n'êtes pas certain du type d'alimentation électrique fourni à votre domicile, consultez votre revendeur ou la compagnie d'électricité locale.

 Le moniteur est équipé d'une prise à trois broches avec mise à la terre, comportant une troisième broche (mise à la terre). Cette prise ne peut être insérée que dans une prise secteur mise à la terre, pour des raisons de sécurité. Si votre prise ne permet pas de brancher la prise à trois fils, faites installer la prise appropriée par un électricien ou utilisez un adaptateur pour mettre l'appareil à la terre en toute sécurité. Ne neutralisez pas la fonction de sécurité de la prise avec mise à la terre.

 Débranchez l'appareil lors d'un orage ou lorsqu'il ne sera pas utilisé pendant de longues périodes. Cela protégera le moniteur contre les dommages causés par les surtensions électriques.

 Ne surchargez pas les multiprises ni les rallonges électriques. Une surcharge peut entraîner un incendie ou un choc électrique.

 Pour garantir un fonctionnement satisfaisant, utilisez le moniteur uniquement avec des ordinateurs certifiés UL disposant de prises configurées appropriées, indiquées entre 100-240V AC, Min. 5A.

 La prise murale doit être installée à proximité de l'équipement et être facilement accessible.

 À utiliser uniquement avec l'adaptateur secteur fourni.

Fabricants : TPV Electronics (Fujian) Co., Ltd.

Modèle : ADPC19135

Installation

! Ne placez pas le moniteur sur un chariot, un support, un trépied, un support mural ou une table instable. Si le moniteur tombe, il peut blesser une personne et causer des dommages graves à ce produit. Utilisez uniquement un chariot, un support, un trépied, un support mural ou une table recommandés par le fabricant ou vendus avec ce produit. Suivez les instructions du fabricant lors de l'installation du produit et utilisez les accessoires de montage recommandés par le fabricant. Un produit et son chariot doivent être déplacés avec précaution.

! Ne poussez jamais d'objet dans la fente du boîtier du moniteur. Cela pourrait endommager des composants du circuit, provoquant un incendie ou un choc électrique. Ne renversez jamais de liquide sur le moniteur.

! Ne posez pas la face avant du produit sur le sol.

! Si vous montez le moniteur sur un mur ou une étagère, utilisez un kit de montage approuvé par le fabricant et suivez les instructions du kit.

! Laissez un espace autour du moniteur comme indiqué ci-dessous. Sinon, la circulation de l'air pourrait être insuffisante, ce qui pourrait entraîner une surchauffe, un incendie ou des dommages au moniteur.

! Pour éviter tout dommage potentiel, tel que le décollement de la dalle par rapport à la bordure, veillez à ce que le moniteur ne s'incline pas vers le bas de plus de -5 degrés. Si l'angle d'inclinaison maximal de -5 degrés vers le bas est dépassé, les dommages subis par le moniteur ne seront pas couverts par la garantie.

Veillez consulter ci-dessous les zones de ventilation recommandées autour du moniteur lorsqu'il est installé sur le support :

Installé avec support

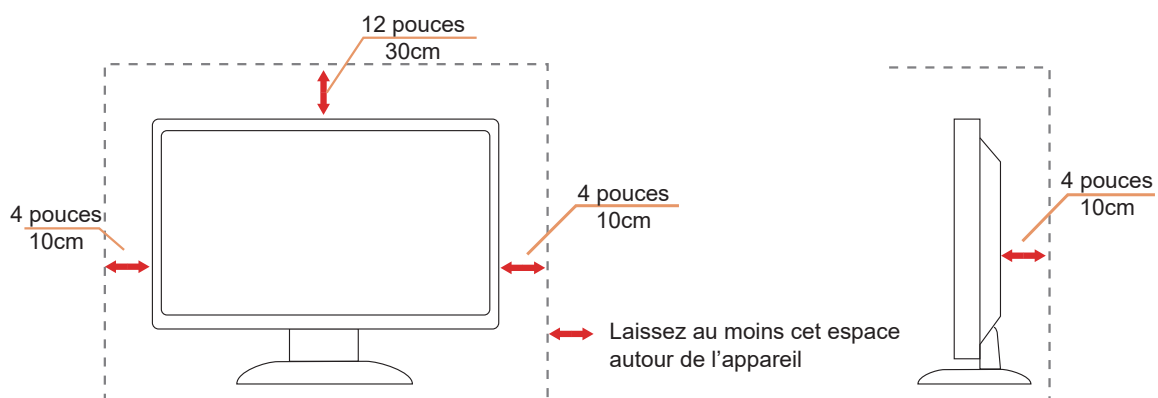

Nettoyage

⚠️ Nettoyez régulièrement le boîtier à l'aide d'un chiffon doux légèrement humidifié à l'eau.

⚠️ Pour le nettoyage, utilisez un chiffon doux en coton ou en microfibre. Le chiffon doit être humide et presque sec ; évitez que du liquide pénètre dans le boîtier.



⚠️ Veuillez débrancher le cordon d'alimentation avant de procéder au nettoyage du produit.

Autres

 Si le produit dégage une odeur, un bruit ou de la fumée anormale, débranchez IMMÉDIATEMENT la prise d'alimentation et contactez un centre de service.

 Veillez à ce que les ouvertures de ventilation ne soient pas obstruées par une table ou un rideau.

 Ne soumettez pas le moniteur OLED à des vibrations sévères ni à des chocs importants pendant son fonctionnement.

 Ne pas heurter ni laisser tomber le moniteur pendant son fonctionnement ou son transport.

 Il n'est pas recommandé d'utiliser ce produit OLED plus de quatre heures consécutives. Une rémanence d'image (burn-in) peut survenir au-delà de cette durée d'utilisation. Pour réduire la probabilité de rémanence d'image, ce produit utilise plusieurs technologies. Un cycle de maintenance dure environ 10 minutes. Pour plus de détails, veuillez vous référer à la "section Entretien de l'écran" section.

Installation

Contenu de la boîte

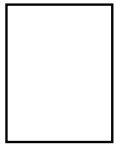
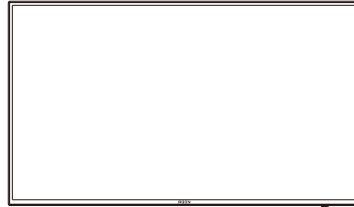

Quick Start



Warranty card

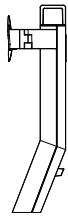

Stand

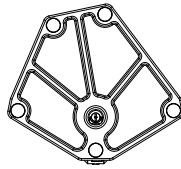

Base

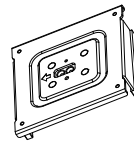

Wall Mount Bracket

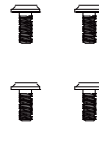

Stand Screws



Screwdriver



Power Cable



Adaptor



DisplayPort Cable



HDMI Cable



USB Cable

* Tous les câbles de signal ne sont pas fournis pour tous les pays et régions. Veuillez vérifier auprès du revendeur local ou de la succursale AOC pour confirmation.

Installation du support et de la base

Veillez installer ou retirer la base en suivant les étapes ci-dessous.

Installation :

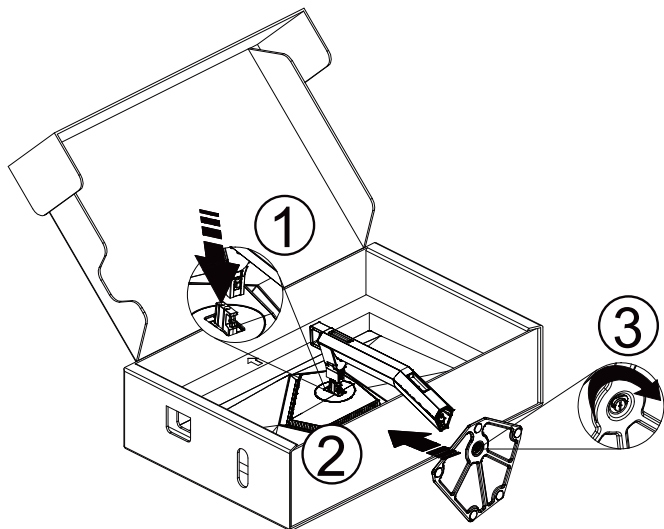

Retrait :

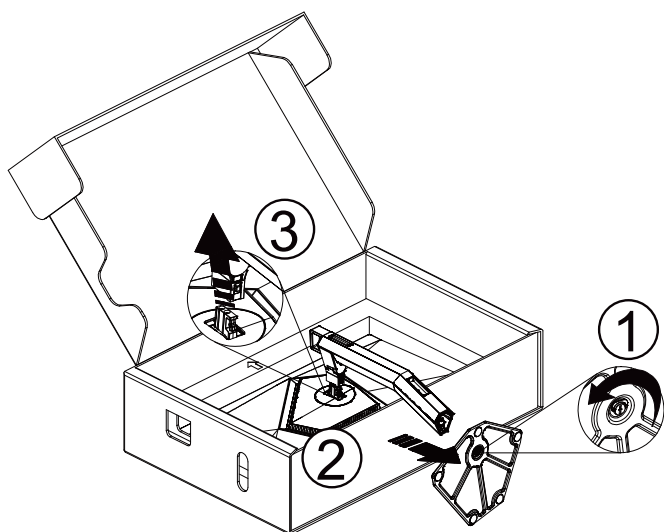

Support mural :

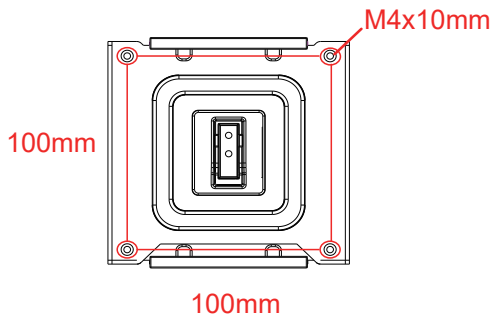

Spécification des vis pour support mural : M4*10 mm

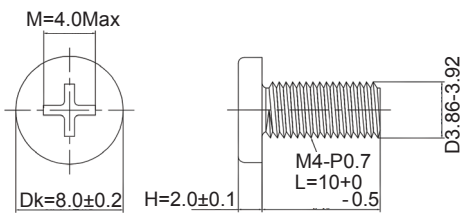

Spécification des vis pour la base : M6*13 mm (filetage effectif 5,5 mm)

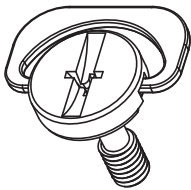

Réglage du moniteur

Pour une visualisation optimale, il est recommandé de regarder le moniteur de face, puis d'ajuster son angle selon votre préférence.

Maintenez le support pour stabiliser le moniteur et saisissez uniquement la bordure pour ajuster son angle.

Vous pouvez ajuster le moniteur comme suit :

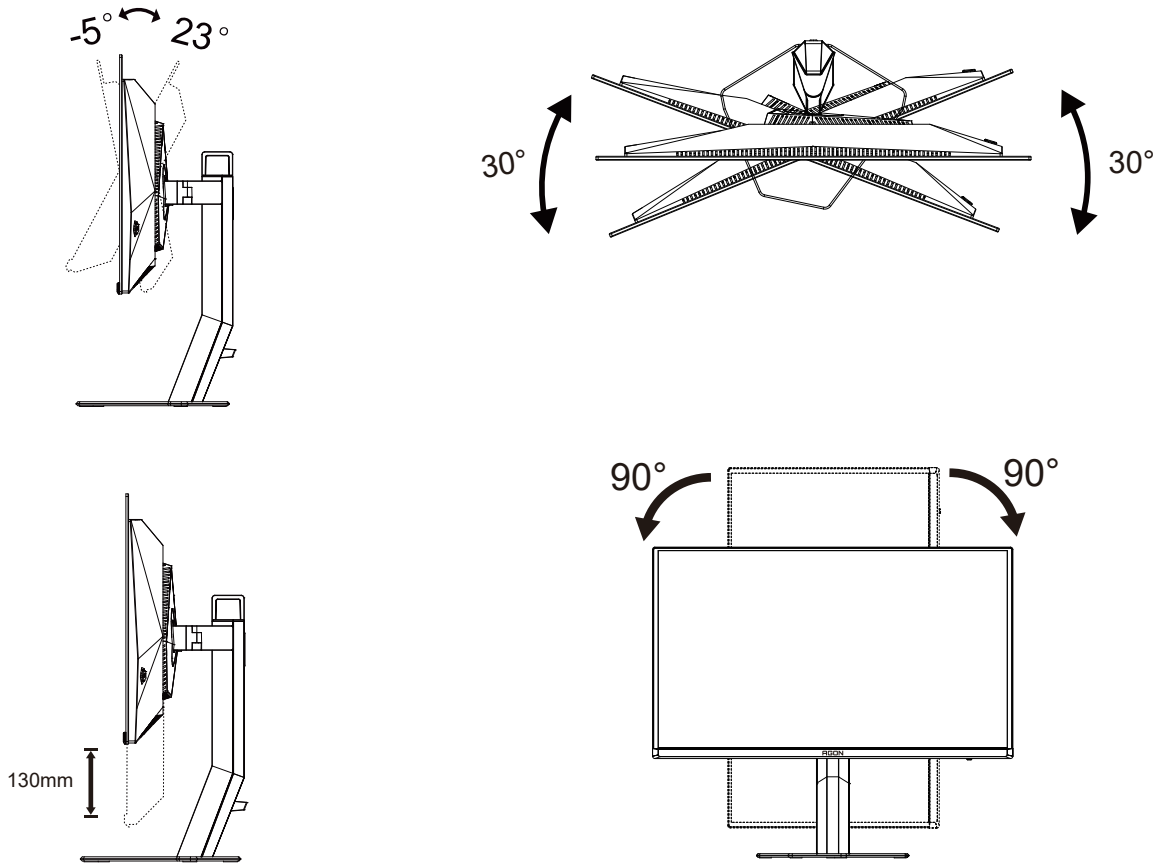

REMARQUE :

Ne touchez pas l'écran OLED lorsque vous modifiez l'angle. Le contact avec l'écran OLED peut provoquer des dommages.

Avertissement :

1. Pour éviter tout dommage potentiel à l'écran, tel que le décollage de la dalle, assurez-vous que le moniteur ne s'incline pas vers le bas de plus de -5 degrés.
2. Ne pressez pas l'écran lors de l'ajustement de l'angle du moniteur. Saisissez uniquement la bordure.

Connexion du moniteur

Connexions des câbles à l'arrière du moniteur :

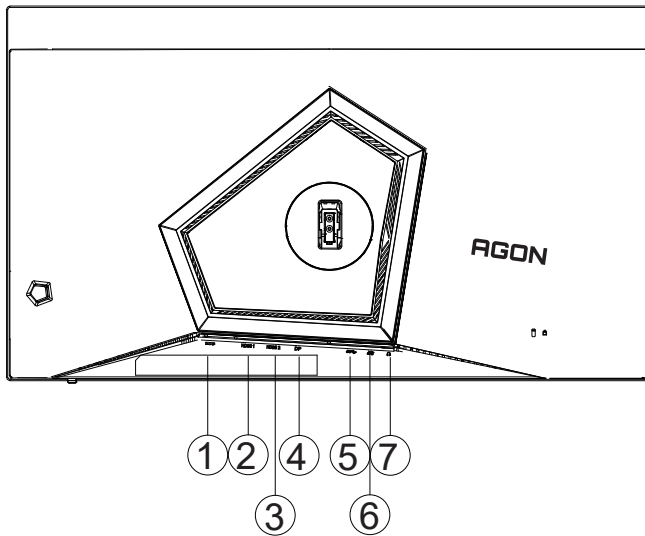

1. Alimentation
2. HDMI1
3. HDMI2
4. DisplayPort
5. USB3.2 Gen1 en amont
6. USB3.2 Gen1 en aval + charge rapide
USB3.2 Gen1 en aval x1
7. Écouteurs

Connecter au PC

1. Branchez fermement le cordon d'alimentation à l'arrière du moniteur.
2. Éteignez votre ordinateur et débranchez son câble d'alimentation.
3. Connectez le câble de signal du moniteur au connecteur vidéo de votre ordinateur.
4. Branchez le cordon d'alimentation de votre ordinateur et de votre moniteur à une prise électrique à proximité.
5. Allumez votre ordinateur et votre moniteur.

Si votre moniteur affiche une image, l'installation a réussi et est terminée. Si votre moniteur n'affiche pas d'image, veuillez consulter la section « Dépannage ».

Pour protéger l'équipement, éteignez toujours le PC et le moniteur OLED avant toute connexion.

Fixation murale

Préparation à l'installation d'un bras de fixation murale optionnel.

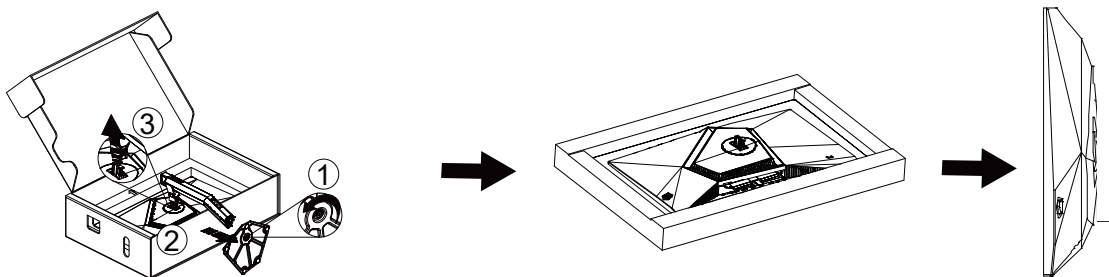

Ce moniteur peut être fixé à un bras de fixation murale acheté séparément. Débranchez l'alimentation avant cette procédure. Suivez les étapes suivantes :

1. Retirez la base.
2. Suivez les instructions du fabricant pour assembler le bras de fixation murale.
3. Placez le bras de fixation murale à l'arrière du moniteur. Alignez les trous du bras avec ceux situés à l'arrière du moniteur.
4. Reconnectez les câbles. Veuillez vous référer au manuel d'utilisation fourni avec le bras de fixation murale optionnel pour les instructions relatives à son installation au mur.



Remarque : les trous de fixation VESA ne sont pas disponibles sur tous les modèles, veuillez vérifier auprès du revendeur ou du service officiel d'AOC.

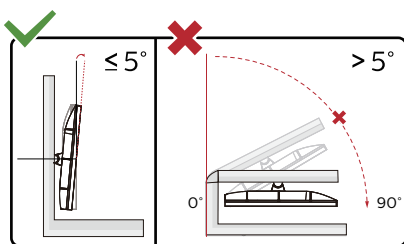

Le design de l'écran peut différer de celui illustré.

Avertissement :

1. Pour éviter tout dommage potentiel à l'écran, tel que le décolllement de la dalle, assurez-vous que le moniteur ne s'incline pas vers le bas de plus de -5 degrés.
2. Ne pressez pas l'écran lors de l'ajustement de l'angle du moniteur. Saisissez uniquement la bordure.

fonction Adaptive-Sync

1. La fonction Adaptive-Sync est opérationnelle avec DisplayPort/HDMI.
2. Cartes graphiques compatibles : la liste recommandée est la suivante, elle peut également être consultée sur www.AMD.com.

Cartes graphiques

- Série Radeon™ RX Vega
- Série Radeon™ RX 500
- Série Radeon™ RX 400
- Série Radeon™ R9/R7 300 (à l'exception des R9 370/X, R7 370/X, R7 265)
- Radeon™ Pro Duo (2016)
- Série Radeon™ R9 Nano
- Série Radeon™ R9 Fury
- Série Radeon™ R9/R7 200 (à l'exception des R9 270/X, R9 280/X)

Processeurs

- AMD Ryzen™ 7 2700U
- AMD Ryzen™ 5 2500U
- AMD Ryzen™ 5 2400G
- AMD Ryzen™ 3 2300U
- AMD Ryzen™ 3 2200G
- AMD PRO A12-9800
- AMD PRO A12-9800E
- AMD PRO A10-9700
- AMD PRO A10-9700E
- AMD PRO A8-9600
- AMD PRO A6-9500
- AMD PRO A6-9500E
- AMD PRO A12-8870
- AMD PRO A12-8870E
- AMD PRO A10-8770
- AMD PRO A10-8770E
- AMD PRO A10-8750B
- AMD PRO A8-8650B
- AMD PRO A6-8570
- AMD PRO A6-8570E
- AMD PRO A4-8350B
- AMD A10-7890K
- AMD A10-7870K
- AMD A10-7850K
- AMD A10-7800
- AMD A10-7700K
- AMD A8-7670K
- AMD A8-7650K
- AMD A8-7600
- AMD A6-7400K

HDR

Ce moniteur est compatible avec les signaux d'entrée au format HDR10.

L'affichage peut activer automatiquement la fonction HDR si le lecteur et le contenu sont compatibles. Veuillez contacter le fabricant de l'appareil ainsi que le fournisseur du contenu pour obtenir des informations sur la compatibilité de votre appareil et de votre contenu. Si vous n'avez pas besoin des fonctions HDR activées automatiquement, veuillez sélectionner « OFF » dans le menu des paramètres d'affichage.

Remarque :

1. 3840x2160@50Hz/60Hz est uniquement disponible sur des appareils tels que les lecteurs UHD ou Xbox/PS.
2. Paramètres d'affichage :
 - a. La résolution d'affichage est réglée sur 2560 x 1440, et le HDR est pré-réglé sur ON. Dans ces conditions, l'écran peut légèrement s'assombrir, indiquant que le HDR a été activé.
 - b. Après être entré dans une application, le meilleur effet HDR peut être obtenu lorsque la résolution est modifiée en 2560 x 1440 (si disponible).

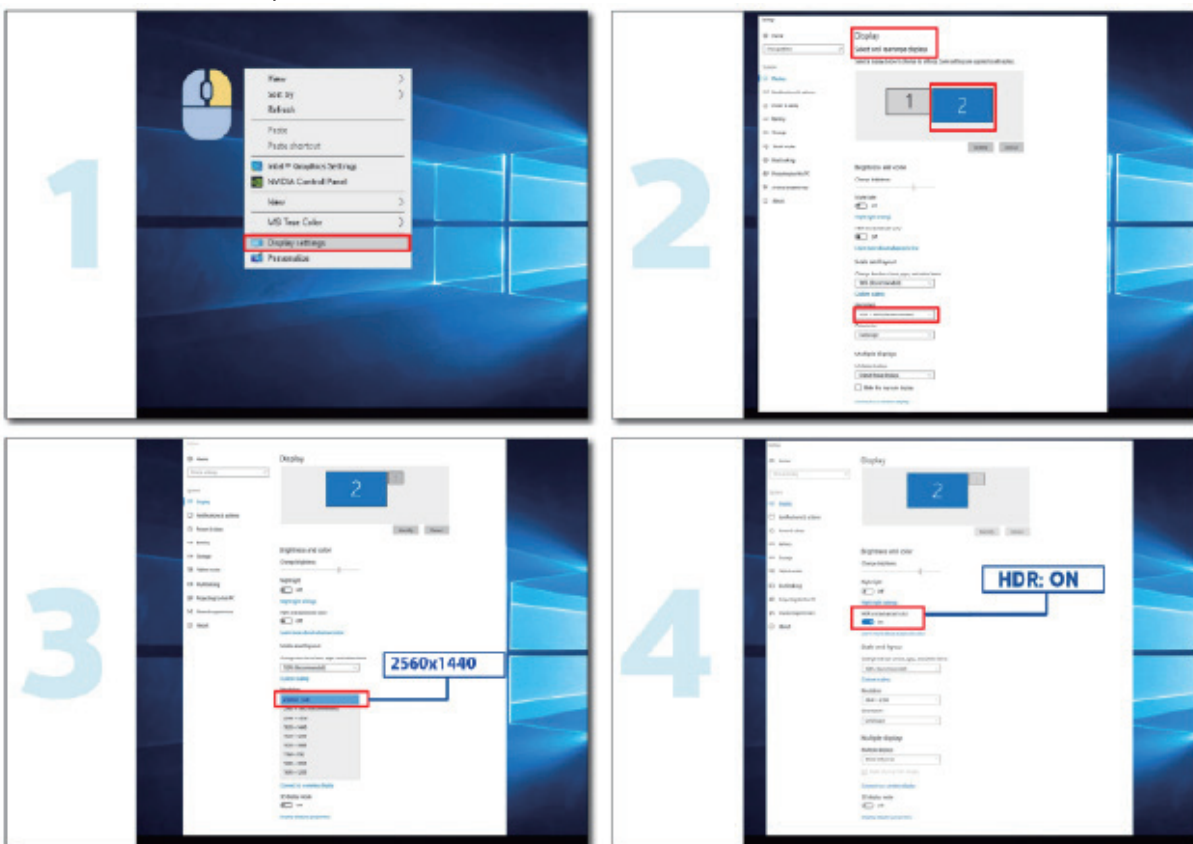

Réglage

Touches de raccourci

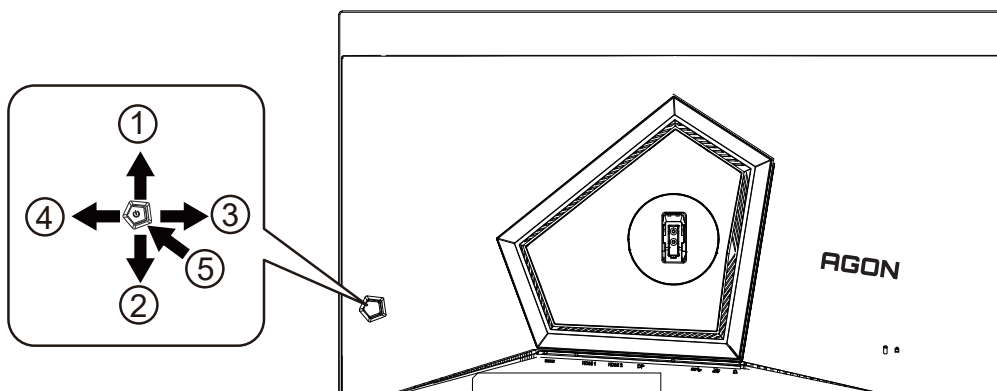

1	Source/haut
2	Point de cadran/bas
3	Touche utilisateur/gauche
4	Effet lumineux/droite
5	Alimentation/Menu/Entrée

Alimentation/Menu/Entrée

Appuyez sur le bouton d'alimentation pour allumer le moniteur.

Lorsqu'il n'y a pas de menu OSD, appuyez pour afficher le menu OSD ou confirmer la sélection. Appuyez environ 2 secondes pour éteindre le moniteur.

Point de cadran/bas

Lorsqu'il n'y a pas de menu OSD, appuyez sur le bouton Point de cadran pour afficher ou masquer le Point de cadran.

Touche utilisateur/gauche

Personnalisez les fonctions de cette touche de raccourci dans le menu OSD : mode Jeu, miroir sniper, compteur de trames. Le réglage d'usine est le mode Jeu.

Effets lumineux/Droite

Lorsque l'OSD est désactivé, appuyez sur la touche « Droite » pour activer la fonction Effets lumineux.

Source/Haut

Lorsque l'OSD est fermé, appuyez sur le bouton Source/Auto/Haut pour activer la fonction de raccourci Source.

Guide des touches OSD (Menu)



Entrée : Utilisez la touche Entrée pour accéder au niveau OSD suivant.

Déplacement : Utilisez les touches Gauche / Haut / Bas pour déplacer la sélection OSD.

Sortie : Utilisez la touche Droite pour quitter l'OSD.

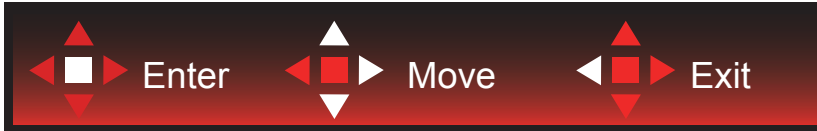

Entrée : Utilisez la touche Entrée pour accéder au niveau OSD suivant.

Déplacement : Utilisez les touches Droite / Haut / Bas pour déplacer la sélection OSD.

Sortie : Utilisez la touche Gauche pour quitter l'OSD.



Entrée : Utilisez la touche Entrée pour accéder au niveau OSD suivant.

Déplacement : Utilisez les touches Haut / Bas pour déplacer la sélection OSD.

Sortie : Utilisez la touche Gauche pour quitter l'OSD.



Déplacement : Utilisez les touches Gauche / Droite / Haut / Bas pour déplacer la sélection OSD.



Sortie : Utilisez la touche Gauche pour revenir au niveau OSD précédent.

Entrée : Utilisez la touche Droite pour accéder au niveau OSD suivant.

Sélection : Utilisez les touches Haut / Bas pour déplacer la sélection OSD.



Entrée : Utilisez la touche Entrée pour appliquer le réglage OSD et revenir au niveau OSD précédent.

Sélection : Utilisez la touche Bas pour ajuster le réglage OSD.



Sélection : Utilisez les touches Haut / Bas pour ajuster le réglage OSD.



Entrée : Utilisez la touche Entrée pour quitter l'OSD et revenir au niveau OSD précédent.

Sélection : Utilisez les touches Gauche / Droite pour ajuster le réglage OSD.

Réglage OSD

Instructions basiques et simples sur les touches de contrôle.

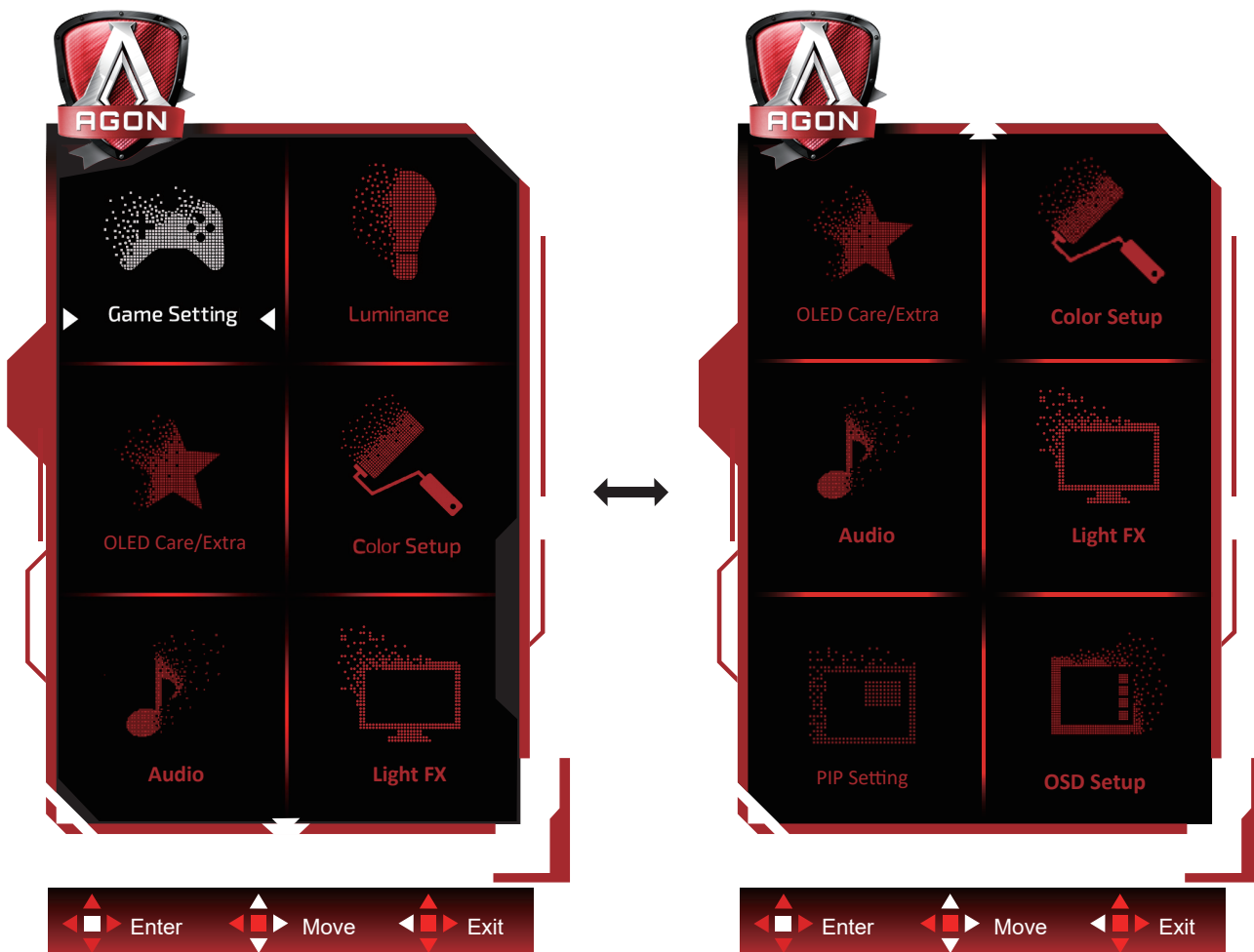

- 1). Appuyez sur le bouton MENU pour activer la fenêtre OSD.
- 2). Suivez le guide des touches pour déplacer ou sélectionner (ajuster) les réglages OSD.
- 3). Fonction de verrouillage/déverrouillage de l'OSD : pour verrouiller ou déverrouiller l'OSD, maintenez la touche Bas enfoncée pendant 10 secondes lorsque la fonction OSD n'est pas active.

Remarques :

Si le produit ne dispose que d'une seule entrée de signal, l'option « Sélection d'entrée » est désactivée pour l'ajustement.

Paramètres de jeu



	mode Jeu	Désactivé	Aucune optimisation par le mode Jeu.
		FPS	Pour jouer à des jeux FPS (First Person Shooters). Améliore les détails des niveaux de noir dans les thèmes sombres.
		RTS	Pour jouer aux jeux RTS (Real Time Strategy). Améliore la qualité de l'image.
		Course	Pour jouer aux jeux de course, offre un temps de réponse rapide et une saturation des couleurs élevée.
		Joueur 1	Paramètres de préférence utilisateur enregistrés sous Joueur 1.
		Joueur 2	Paramètres de préférence utilisateur enregistrés sous Joueur 2.
		Joueur 3	Paramètres de préférence utilisateur enregistrés sous Joueur 3.
	Contrôle des ombres	0-20	Le Contrôle des ombres est par défaut à 0, l'utilisateur peut ensuite ajuster de 0 à 20 pour augmenter ou diminuer le contraste afin d'obtenir une image plus nette. <ol style="list-style-type: none"> Si l'image est trop sombre pour distinguer clairement les détails, ajustez la valeur de 0 à 10 pour clarifier l'image. Si l'image est trop claire pour distinguer clairement les détails, ajustez la valeur de 10 à 20 pour obtenir une image plus nette.
couleur de jeu	0-20	La couleur de jeu offre un réglage de saturation de 0 à 20 pour améliorer la qualité de l'image.	
Lunette de tireur	Désactivé /1.0 /1.5 /2.0	Zoom localisé pour faciliter la visée lors du tir.	
Adaptive-Sync	Activé / Désactivé	Désactiver ou activer Adaptive-Sync. Rappel d'utilisation d'Adaptive-Sync : lorsque la fonction Adaptive-Sync est activée, des scintillements peuvent apparaître dans certains environnements de jeu.	

	Faible latence d'entrée	Activé / Désactivé	La désactivation du tampon de trame peut réduire le délai d'entrée. Remarque : la faible latence d'entrée est désactivée par défaut et non réglable lorsque la fréquence de champ est inférieure à 120 Hz ; elle est activée par défaut et non réglable lorsque la fréquence de champ est égale à 120 Hz et en mode AMD FreeSync Premium.
	Compteur de trames	Désactivé / En haut à droite / En bas à droite / En bas à gauche / En haut à gauche	Afficher la fréquence V dans le coin sélectionné (La fonction compteur de trames ne fonctionne qu'avec une carte graphique AMD.)
	HDMI1	Console/DVD / PC	Sélectionnez le type d'appareil connecté. Réglez HDMI1 en console de jeu/DVD lorsque la console de jeu ou le lecteur DVD est connecté.
	HDMI2	Console/DVD / PC	Sélectionnez le type d'appareil connecté. Réglez HDMI2 en console de jeu/DVD lorsque la console de jeu ou le lecteur DVD est connecté.

Remarque :

Les commandes de « Luminosité » pour le « mode Jeu », le « Contrôle des ombres » et la « couleur de jeu » ne peuvent être ajustées que lorsque le « Mode HDR » et le « HDR » sont réglés sur « OFF ».

Lorsque l'espace colorimétrique dans les paramètres de couleur est défini sur sRGB ou DCI-P3, les éléments mode Jeu, Contrôle des ombres et tonalité de jeu ne sont pas réglables.

Luminance

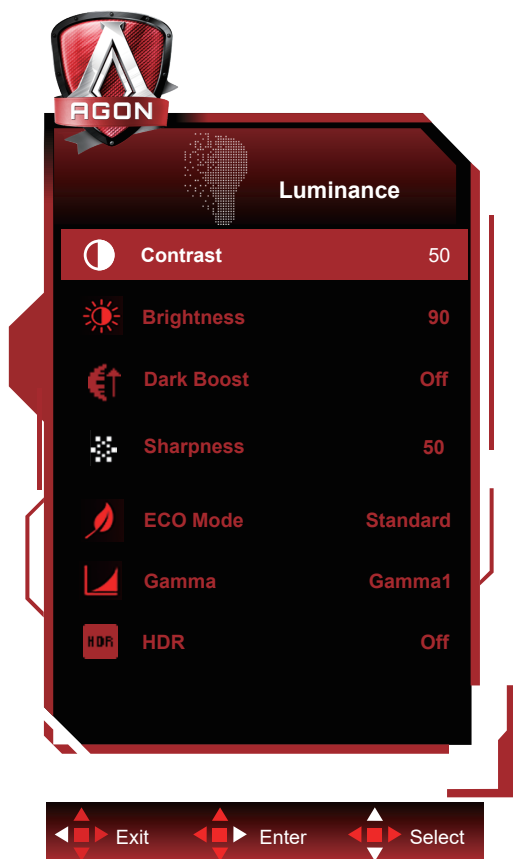

	contraste	0-100	Contraste du registre numérique.
	luminosité	0-100	Réglage du rétroéclairage
	Amplification des zones sombres	Désactivé / Niveau 1 / Niveau 2 / Niveau 3	Améliore les détails de l'écran dans les zones sombres ou lumineuses en ajustant la luminosité dans les zones claires tout en évitant la saturation excessive.
	Netteté	0-100	Réglage de la netteté.
	Mode Éco	Standard	Mode Standard
		Text	Mode Texte
		Internet	Mode Internet
		Jeu	mode Jeu
		Film	Mode Film
		Sport	Mode Sport
	gamma	Lecture	Mode Lecture
		Gamma1	Réglage sur Gamma 1
		Gamma2	Réglage sur Gamma 2
	HDR	Gamma3	Réglage sur Gamma 3
		Désactivé	Configurez le profil HDR selon vos exigences d'utilisation. Remarque : Lorsque le HDR est détecté, l'option HDR s'affiche pour réglage.
DisplayHDR			
HDR Peak			
HDR Picture			
HDR Movie			
HDR Game			

	Mode HDR	Désactivé	Optimisé pour la couleur et le contraste de l'image, simulant ainsi l'effet HDR. Remarque : Lorsque le HDR n'est pas détecté, l'option Mode HDR s'affiche pour réglage.
		HDR Picture	
		HDR Movie	
		HDR Game	

Remarque :

La « Luminance » contrôle le « Contraste » ; le « Mode Éco » et le « Gamma » ne peuvent être ajustés que lorsque le « Mode HDR » est réglé sur « OFF ».

Aucun contrôle de « Luminance » n'est ajustable lorsque le « HDR » est actif.

Lorsque l'Espace colorimétrique dans les Paramètres de couleur est réglé sur sRGB ou DCI-P3, les éléments Contraste, Mode Scénario Luminosité, Gamma et HDR/Mode HDR ne sont pas ajustables.

Entretien OLED/Extra





	Pixel Orbiting	Désactivé / Faible / Moyen / Fort	<p>L'orbite déplace légèrement l'image affichée au niveau du pixel, une fois par seconde, afin de prévenir la rémanence d'image.</p> <p>Cette fonction est activée par défaut en mode « On (Faible) » ; « Faible » déplace le moins, « Fort » déplace le plus, « Désactivé » supprime le mouvement et augmente le risque de rémanence d'image. Cela peut être configuré dans le menu OSD.</p>
	Avertissement automatique	Activé / Désactivé	<p>Activer ou désactiver la fonction d'avertissement automatique « Rafrâichissement des pixels ».</p> <p>Le moniteur affichera automatiquement un « Avertissement automatique » toutes les 4 heures d'utilisation cumulée afin de rappeler à l'utilisateur d'exécuter le processus de « Rafrâichissement des pixels ».</p> <p>Sélectionnez « Désactivé » pour arrêter l'avertissement automatique du « Rafrâichissement des pixels ». Toutefois, si le délai recommandé pour exécuter le « Rafrâichissement des pixels » n'est pas respecté, cela peut augmenter le risque de rémanence d'image à l'écran. Veuillez procéder avec prudence.</p>
	Rafrâichissement des pixels	Activé / Désactivé	<p>Cette fonction permet d'éliminer la rémanence d'image.</p> <p>Après le démarrage, sélectionnez « Oui » dans l'invite du menu. L'écran s'éteindra et le cycle de maintenance sera lancé. L'indicateur d'alimentation clignotera en blanc (1 seconde allumé / 1 seconde éteint) pendant l'exécution du cycle, d'une durée d'environ 10 minutes. À la fin du cycle, l'indicateur d'alimentation s'éteindra et l'écran passera en mode veille.</p>

Économiseur d'écran	Désactivé / Lent / Rapide	Lorsqu'une image statique est détectée pendant une certaine durée, la fonction de veille d'écran atténue l'écran afin de protéger la dalle contre la persistance d'image. Lorsqu'une image en mouvement est détectée, le moniteur rétablit la luminosité à l'état de fonctionnement précédent. Le réglage par défaut est Lent et peut être modifié en Rapide pour activer la veille d'écran plus rapidement. Il est fortement recommandé d'activer systématiquement la veille d'écran en mode Lent ou Rapide afin de protéger l'écran. Il est également conseillé de configurer votre appareil pour utiliser une veille d'écran.
Protection des logos	Désactivé / 1 / 2 / 3 / 4	Lorsque plusieurs logos statiques sont détectés à l'écran, il est conseillé d'activer la protection des logos ; celle-ci atténue l'écran afin de protéger la dalle contre la persistance d'image aux emplacements des logos détectés.
Atténuateur de bordure	Désactivé / 1 / 2 / 3 / 4	Pour les formats d'image particuliers comportant une zone noire dans le cadre de l'écran ou un affichage en écran partagé, la fonction d'atténuation de bordure peut détecter automatiquement et réduire la luminosité des zones spécifiques présentant un fort contraste de luminosité.
Réducteur de luminosité de la barre des tâches	Désactivé / 1 / 2 / 3 / 4	La technologie Réducteur de luminosité de la barre des tâches atténue la luminosité de la zone de la barre des tâches à l'écran. Aucune modification de la luminosité ne sera perceptible en dehors de la barre des tâches.
Protection Thermique	Désactivé / Activé	Lorsque la température du moniteur dépasse 60 degrés Celsius, la fonction Protection Thermique atténue automatiquement la luminosité de l'écran afin d'assurer une dissipation thermique adéquate. Il est recommandé d'activer cette fonction pour le moniteur.
Sélection d'Entrée	Auto / HDMI1 / HDMI2 / DP	Sélectionner la source du signal d'entrée
Minuteur d'Arrêt	0-24	Sélectionner l'heure d'arrêt en courant continu
Format d'Image	Large / Aspect / 4:3 / 1:1 / 17" (4:3) / 19" (4:3) / 19" (5:4) / 19"W (16:10) / 21,5"W (16:9) / 22"W (16:10) / 23"W (16:9) / 23,6"W (16:9) / 24"W (16:9)	Sélectionnez le ratio d'image pour l'affichage.
DDC/CI	Oui ou Non	Activer/Désactiver la prise en charge DDC/CI
Réinitialiser	Oui ou Non	Réinitialiser le menu aux paramètres par défaut

	<p>Temps depuis le Rafraîchissement des pixels (Temps écoulé depuis la dernière élimination de la rémanence d'image)</p>		<p>Correspond au nombre d'heures de fonctionnement de l'écran depuis la dernière exécution du Rafraîchissement des pixels. Une invite pour lancer le Rafraîchissement des pixels s'affichera automatiquement toutes les quatre heures.</p>
	<p>Nombre de Rafraîchissements des pixels (Nombre de fois d'élimination de la rémanence d'image)</p>		<p>Enregistre le nombre de fois où le Rafraîchissement des pixels a été effectué.</p>

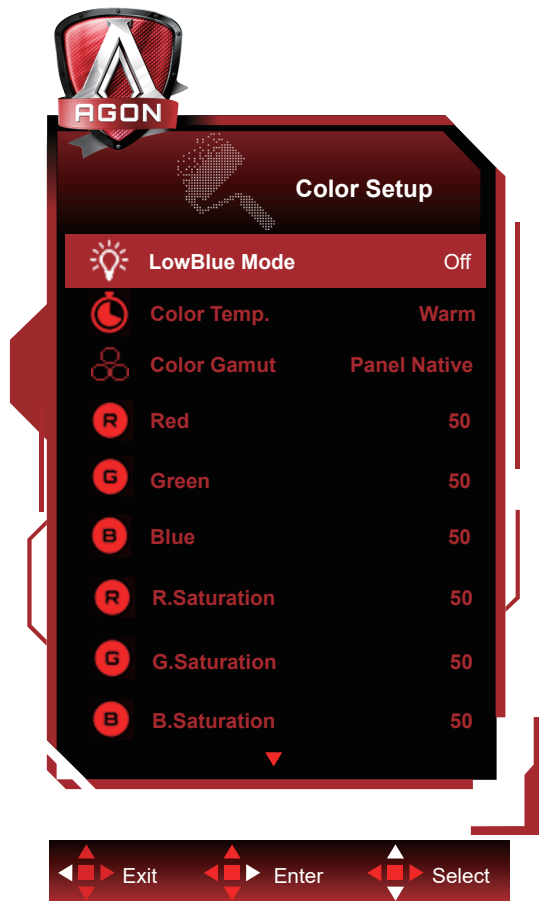
Configuration des couleurs



	Mode LowBlue	Désactivé / Multimédia / Internet / Bureau / Lecture	Réduit la lumière bleue en contrôlant la température des couleurs.
	Température des couleurs	Chaud	Rappel de la température de couleur chaude depuis l'EEPROM.
		Normal	Rappel de la température de couleur normale depuis l'EEPROM.
		Froid	Rappel de la température de couleur froide depuis l'EEPROM.
		Utilisateur	Restauration de la température de couleur utilisateur depuis l'EEPROM.
	Gamme de couleurs	Natif du panneau	Espace colorimétrique standard du panneau.
		sRGB	Rappel de la température de couleur sRGB depuis l'EEPROM.
		DCI-P3	Espace colorimétrique DCI-P3.
	Rouge	0-100	Gain rouge depuis le registre numérique.
	Vert	0-100	Gain vert depuis le registre numérique.
	Bleu	0-100	Gain bleu du registre numérique.
	R.Saturation	0-100	Gain R.Saturation du registre numérique.
	G.Saturation	0-100	Gain G.Saturation du registre numérique.
	B.Saturation	0-100	Gain B.Saturation du registre numérique.
C.Saturation	0-100	Gain C.Saturation du registre numérique.	
M.Saturation	0-100	Gain M.Saturation du registre numérique.	
Y.Saturation	0-100	Gain Y.Saturation du registre numérique.	
R.Teinte	0-100	Gain R.Teinte du registre numérique.	

	G.Teinte	0-100	Gain G.Teinte du registre numérique.
	B.Teinte	0-100	Gain de B.Teinte depuis le registre numérique.
	C.Teinte	0-100	Gain de C.Teinte depuis le registre numérique.
	M.Teinte	0-100	Gain de M.Teinte depuis le registre numérique.
	J.Teinte	0-100	Gain de J.Teinte depuis le registre numérique.

Remarque :

Les réglages de « Luminance » sous « Configuration des couleurs » ne peuvent être ajustés que lorsque le « Mode HDR » ou « HDR » est réglé sur « OFF ».”

Lorsque l'espace colorimétrique est réglé sur sRGB ou DCI-P3, tous les autres éléments sous « Paramètres des couleurs » ne peuvent pas être ajustés.

Audio

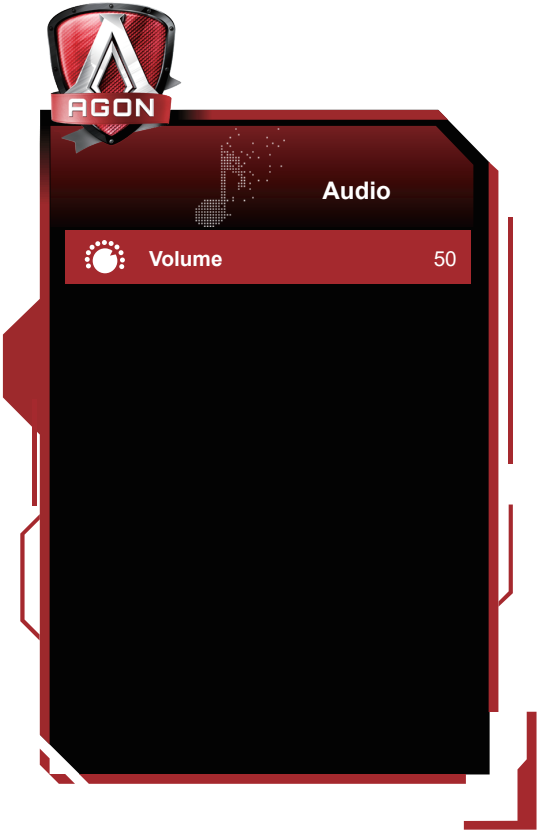

	Volume	0-100	Ajuster le réglage du volume
---	--------	-------	------------------------------

Effets lumineux

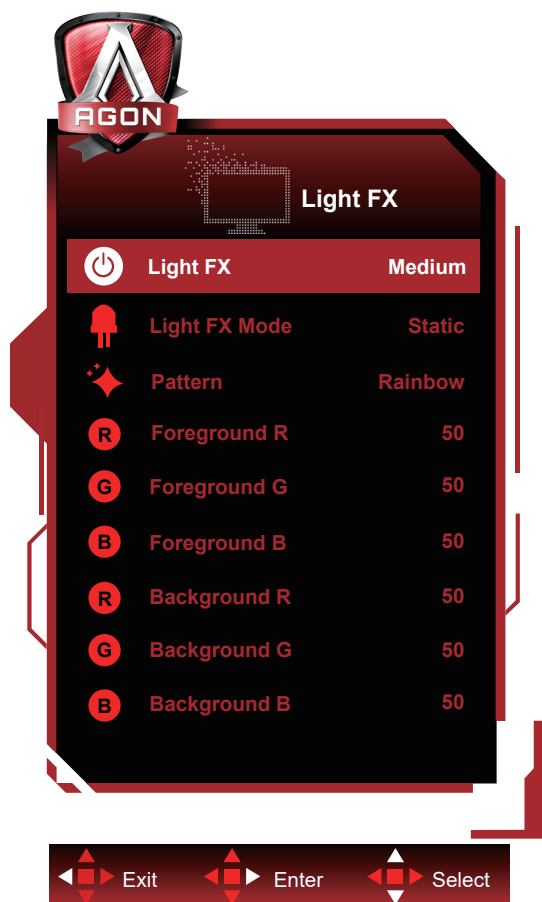

	Effets lumineux	Désactivé / Faible / Moyen / Fort	Sélectionnez l'intensité des effets lumineux.
	Mode Effets lumineux	Audio1 / Audio2 / Statique / Balayage du point sombre / Déplacement de dégradé / Remplissage diffus / Remplissage goutte / Remplissage goutte diffus / Respiration / Balayage du point lumineux / Zoom / Arc-en-ciel / Vague / Clignotement / Démonstration	Sélectionner le mode d'effet lumineux
	Motif	Rouge / Vert / Bleu / Arc-en-ciel / Défini par l'utilisateur	Sélectionner le motif d'effet lumineux
	Premier plan R	0-100	L'utilisateur peut ajuster la couleur du premier plan de l'effet lumineux lorsque le motif est défini par l'utilisateur.
	Premier plan G		
	Premier plan B		
	Arrière-plan R	0-100	L'utilisateur peut ajuster la couleur de l'arrière-plan de l'effet lumineux lorsque le motif est défini par l'utilisateur.
Arrière-plan G			
Arrière-plan B			

Réglage PIP

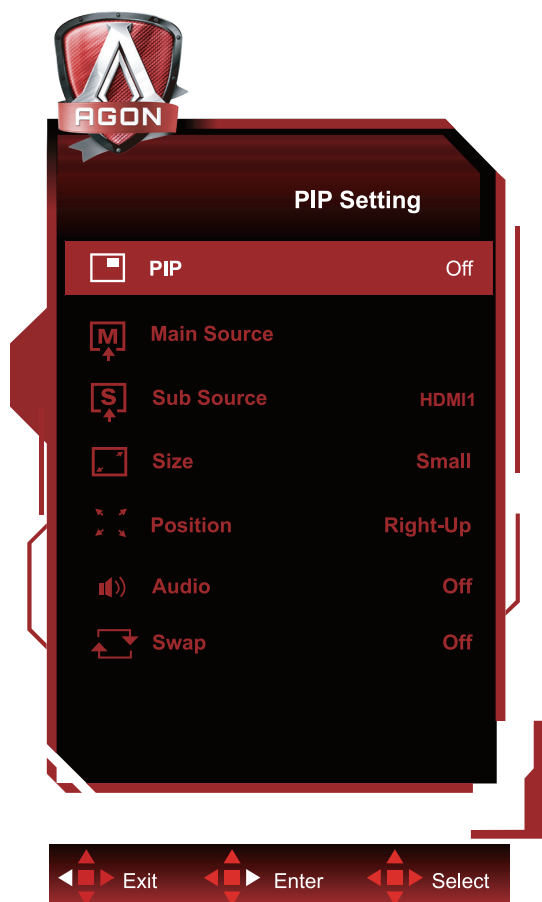

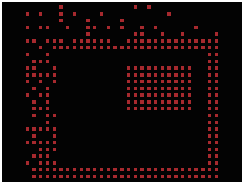
	Réglage PIP	Désactivé / PIP / PBP	Désactiver ou activer PIP ou PBP.
	Source principale		Sélectionnez la source de l'écran principal.
	Source secondaire		Sélectionnez la source de l'écran secondaire.
	Taille	Petit / Moyen / Grand	Sélectionnez la taille de l'écran.
	Position	Haut-droite	Définissez la position de l'écran.
		Bas-droite	
		Haut-gauche	
		Bas-gauche	
Audio	Activé : Audio PIP	Désactivez ou activez la configuration audio.	
	Désactivé : Audio principal		
Échanger	Activé : Échange	Changer la source de l'écran.	
	Désactivé : aucune action		

Remarque :

- 1) Aucun réglage « PIP » sous « Luminosité » n'est ajustable lorsque le « HDR » est actif.
- 2) Lorsque PIP/PBP est activé, certains réglages liés à la couleur dans le menu OSD ne sont valides que pour l'écran principal, tandis que l'écran secondaire n'est pas pris en charge. Par conséquent, l'écran principal et l'écran secondaire peuvent présenter des couleurs différentes.
- 3) Réglez la résolution du signal d'entrée sur 1280X1440@60 Hz en mode PBP pour obtenir l'effet d'affichage souhaité.
- 4) Lorsque PBP/PIP est activé, la compatibilité des sources d'entrée de l'écran principal et secondaire est indiquée dans le tableau suivant :

PBP/PIP	Source principale		
	HDMI1	HDMI2	DP

Source secondaire	HDMI1	V	V	V
	HDMI2	V	V	V
	DP	V	V	V

Configuration de l'OSD

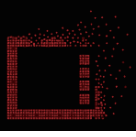

	Langue		Sélectionnez la langue du menu OSD
	Délai d'inactivité	5-120	Réglez le délai d'inactivité du menu OSD
	Position horizontale	0-100	Réglez la position horizontale du menu OSD
	Position verticale	0-100	Ajuster la position verticale de l'OSD
	Transparence	0-100	Ajuster la transparence de l'OSD
	Rappel de pause	Activé / Désactivé	Activer un rappel invitant l'utilisateur à faire une pause toutes les heures d'activité continue, afin de prévenir les troubles musculo-squelettiques.
	Touche utilisateur	mode Jeu / Visée de tireur d'élite / Compteur de trames	

Indicateur LED

Statut	Couleur LED
Mode pleine puissance	Blanc
Mode actif-désactivé	Orange
Rafraîchissement des pixels en cours	Clignotement blanc (1 seconde allumé / 1 seconde éteint)
Dysfonctionnement du panneau OLED	Clignotement orange (1 seconde allumé / 1 seconde éteint)
Mode arrêt	L'indicateur n'est pas allumé.

Dépannage

Problème	Solutions possibles
L'indicateur d'alimentation n'est pas allumé.	<ul style="list-style-type: none"> • Vérifiez si l'alimentation est activée. • Vérifiez si le cordon d'alimentation est connecté.
L'indicateur d'alimentation est allumé, mais aucune image n'est affichée.	<ul style="list-style-type: none"> • Vérifiez si l'ordinateur est sous tension. • Utilisez l'indicateur de la touche Verr Maj pour vérifier si l'ordinateur répond. • Vérifiez que la carte graphique est correctement insérée et alimentée. • Vérifiez que le câble vidéo est correctement connecté entre l'ordinateur et l'écran. • Vérifiez que les connecteurs du câble vidéo ne présentent pas de broches pliées.
Aucune image, mais l'indicateur d'alimentation clignote en orange.	<ul style="list-style-type: none"> • L'affichage OLED est défectueux. Veuillez contacter le support AOC pour toute intervention.
Échec du Plug-and-Play.	<ul style="list-style-type: none"> • Vérifiez si l'ordinateur prend en charge le Plug-and-Play. • Vérifiez si l'adaptateur vidéo prend en charge le Plug-and-Play.
Image sombre.	<ul style="list-style-type: none"> • Ajustez la luminance et le contraste.
L'image tremble ou présente des ondulations.	<ul style="list-style-type: none"> • Des interférences électriques peuvent provenir d'appareils ou dispositifs à proximité. Éloignez l'ordinateur et le moniteur des dispositifs perturbateurs pour résoudre le problème.
L'écran affiche « le câble du signal n'est pas disponible » ou « aucun signal ».	<ul style="list-style-type: none"> • Débranchez puis rebranchez le câble vidéo. • Inspectez les broches du câble vidéo pour détecter tout dommage.
L'écran affiche « entrée non valide ».	<ul style="list-style-type: none"> • Réinitialisez la sortie de l'ordinateur sur un mode d'affichage compatible avec le moniteur.
Rétention d'image.	<ul style="list-style-type: none"> • Utilisez la fonction Rafraîchissement des pixels pour éliminer la rétention d'image à l'écran. Reportez-vous à la section « Entretien de l'écran ».
Réglementation et Service	<p>Veillez vous référer aux Informations relatives à la Réglementation et au Service, disponibles dans le manuel sur CD ou sur www.aoc.com (pour localiser le modèle que vous avez acheté dans votre pays et accéder aux Informations relatives à la Réglementation et au Service dans la rubrique Support).</p>

Spécifications

Spécifications générales

Panneau	Nom du modèle	AG276QKD2	
	Système de pilotage	OLED	
	Taille de l'image visible	67,3 cm en diagonale	
	Pas de pixel	0,2292 mm (H) x 0,2292 mm (V)	
	Couleur d'affichage	1,07 milliard de couleurs	
Autres	Plage de balayage horizontal	30 kHz ~ 510 kHz	
	Taille de balayage horizontal (maximum)	590,42 mm	
	Plage de balayage vertical	48~500 Hz	
	Taille de balayage verticale (maximum)	333,72 mm	
	Résolution prééglée optimale	2560 x 1440@60 Hz	
	Résolution maximale	2560 x 1440@500 Hz	
	Plug & Play	VESA DDC2B/CI	
	Connecteur	HDMI2/DisplayPort/USB x2/USB en amont/Prise casque	
	Source d'alimentation	19,5 V \approx 6,93 A	
	Consommation électrique	Typique (luminosité et contraste par défaut)	83 W
Max. (Luminosité = 100, Contraste = 100)		≤ 147 W	
Mode Veille		≤ 0,5 W	
Environnement	Température	Fonctionnement	0 °C ~ 40 °C
		Non-Fonctionnement	-25 °C ~ 55 °C
		Effectuer la fonction JB pour recommander la température	0 °C ~ 40 °C
	Humidité	Fonctionnement	10 % ~ 85 % (sans condensation)
		Non-Fonctionnement	5 % ~ 93 % (sans condensation)
	Altitude	Fonctionnement	0 m ~ 5000 m (0 ft ~ 16 404 ft)
Non-Fonctionnement		0 m ~ 12 192 m (0 ft ~ 40 000 ft)	

Remarque :

Ce produit prend en charge un nombre maximal de couleurs affichables de 1,07 milliard. Les conditions de réglage sont les suivantes : (En raison des stratégies propres à chaque carte graphique, certaines options peuvent être masquées. Le support réel de la carte graphique peut varier.)

La carte graphique doit disposer de la fonction DSC :

Version du signal Format de couleur État	HDMI2.1		DisplayPort2.1	
	YCbCr422 YCbCr420	YCbCr444 RGB	YCbCr422 YCbCr420	YCbCr444 RGB
Profondeur de couleur				
2560x1440 500Hz 10 bits	V(DSC)	V(DSC)	V(DSC)	V(DSC)
2560x1440 500Hz 8 bits	V(DSC)	V(DSC)	V(DSC)	V(DSC)
2560x1440 360Hz 10 bits	OK	V(DSC)	OK	V(DSC)
2560x1440 240Hz 10 bits	OK	OK	OK	OK
2560x1440 120Hz 10 bits	OK	OK	OK	OK
2560x1440 120Hz 8 bits	OK	OK	OK	OK
Basse résolution 10 bits	OK	OK	OK	OK
Basse résolution 8 bits	OK	OK	OK	OK

Si la carte graphique DP2.1 est 20G, alors DP ne nécessite pas de DSC. Si la carte graphique est 13,5G, alors DP requiert le DSC pour s'allumer normalement.

Modes d'affichage prédéfinis

STANDARD	RÉSOLUTION (±1 Hz)	FRÉQUENCE HORIZONTALE (kHz)	FRÉQUENCE VERTICALE (Hz)
VGA	640×480@60 Hz	31.469	59.940
	640×480@72Hz	37.861	72.809
	640×480@75Hz	37.500	75.000
	640×480@100Hz	51.080	99.769
	640×480@120Hz	60.938	119.720
SVGA	800×600@56Hz	35.156	56.250
	800×600@60 Hz	37.879	60.317
	800×600@72Hz	48.077	72.188
	800×600@75Hz	46.875	75.000
	800×600@100Hz	62.760	99.778
	800×600@120Hz	76.302	119.972
XGA	1024×768@60Hz	48.363	60.004
	1024×768@70Hz	56.476	70.069
	1024×768@75Hz	60.023	75.029
SXGA	1280×1024@60Hz	63.981	60.020
	1280×1024@75Hz	79.976	75.025
FHD	1920×1080@60 Hz	67.500	60.000
	1920×1080@120Hz	137.260	119.982
QHD	2560×1440@60 Hz	96.180	60.000
	2560×1440@120Hz	192.360	120.000
	2560×1440@165Hz	242.543	164.995
	2560×1440@240Hz	384.722	240.001
	2560×1440@360Hz	529.201	360.001
	2560×1440@500Hz	834	500
PBP	1280×1440@60Hz	89.450	59.913
	1280×1440@75Hz	111.972	74.998
	1280×1440@120Hz	179.157	119.998
	1280×1440@144Hz	214.994	144.002
	1280×1440@240Hz	358.320	240.000
	1280×1440@360Hz	537.485	360.004
MODES IBM			
DOS	720×400@70Hz	31.469	70.087
MODES MAC			
VGA	640×480@67Hz	35.000	66.667
SVGA	832×624@75Hz	49.725	74.551

Remarque : conformément à la norme VESA, différents systèmes d'exploitation et cartes graphiques peuvent présenter des écarts (+/-1 Hz) sur la résolution. Veuillez vous référer au produit réel.

Affectation des broches

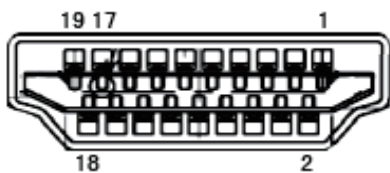

Câble de signal d'affichage couleur 19 broches

N° de broche	Nom du signal	N° de broche	Nom du signal	N° de broche	Nom du signal
1.	Données TMDS 2+	9.	Données TMDS 0-	17.	Masse DDC/CEC
2.	Blindage des données TMDS 2	10.	Horloge TMDS +	18.	Alimentation +5 V
3.	Données TMDS 2-	11.	Blindage de l'horloge TMDS	19.	Détection de branchement à chaud
4.	Données TMDS 1+	12.	Horloge TMDS-		
5.	Blindage des données TMDS 1	13.	CEC		
6.	Données TMDS 1-	14.	Réservé (N.C. sur l'appareil)		
7.	Données TMDS 0+	15.	SCL		
8.	Blindage des données TMDS 0	16.	SDA		

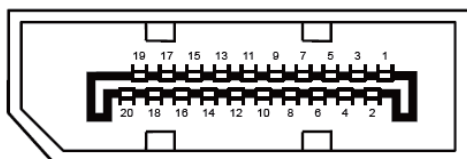

Câble de signal d'affichage couleur 20 broches

N° de broche	Nom du signal	N° de broche	Nom du signal
1	ML_Lane 3 (n)	11	GND
2	GND	12	ML_Lane 0 (p)
3	ML_Lane 3 (p)	13	CONFIG1
4	ML_Lane 2 (n)	14	CONFIG2
5	GND	15	AUX_CH(p)
6	ML_Lane 2 (p)	16	GND
7	ML_Lane 1 (n)	17	AUX_CH(n)
8	GND	18	Détection de branchement à chaud
9	ML_Lane 1 (p)	19	Retour DP_PWR
10	ML_Lane 0 (n)	20	DP_PWR

Plug and Play

Fonctionnalité Plug & Play DDC2B

Ce moniteur est équipé des capacités VESA DDC2B conformément à la NORME VESA DDC. Il permet au moniteur d'informer le système hôte de son identité et, selon le niveau de DDC utilisé, de communiquer des informations supplémentaires sur ses capacités d'affichage.

Le DDC2B est un canal de données bidirectionnel basé sur le protocole I2C. L'hôte peut demander des informations EDID via le canal DDC2B.



Pour les brevets DTS, voir <http://patents.dts.com>. Fabriqué sous licence de DTS Licensing Limited. DTS, le Symbole, ainsi que DTS et le Symbole ensemble sont des marques déposées, et DTS Sound est une marque commerciale de DTS, Inc. © DTS, Inc. Tous droits réservés.