

# ViewSonic®



---

**VX2776-sh / VX2776-smh**

**Scherm**

**Gebruikshandleiding**

Modelnummer. VS18117

P/N: VX2776-SH / VX2776-SMH

# Bedankt dat u ViewSonic hebt gekozen

Als wereldwijd toonaangevende leverancier van visuele oplossingen, zet ViewSonic<sup>®</sup> zich in om de verwachtingen van de wereld op het vlak van technologische evolutie, innovatie en eenvoud, te overschrijden. Bij ViewSonic<sup>®</sup> geloven wij dat onze producten het potentieel hebben om een positieve impact in de wereld te bieden en we zijn ervan overtuigd dat het ViewSonic<sup>®</sup>-product dat u hebt gekozen, u goed van pas zal komen.

Nogmaals bedankt voor uw keuze voor ViewSonic<sup>®</sup>!



# Contents

<b>1. Waarschuwingen</b>	<b>1</b>
<b>2. Getting Started</b>	<b>4</b>
2-1. Inhoud van verpakking	5
2-2. De buitenkant van de monitor	6
2-3. Hardware-installatie	7
2-4. Snelle installatie	9
2-5. Inschakelen	10
2-6. Installatie stuurprogramma (Setup Windows 10)	11
<b>3. Het beeld op het scherm aanpassen</b>	<b>13</b>
3-1. De timingmodus instellen	13
3-2. Het bedieningspaneel gebruiken	14
<b>4. Inleiding OSD-menu</b>	<b>17</b>
4-1. OSD-menustructuur	17
4-2. Uitleg OSD-menu	23
4-3. Beheer monitorinstellingen	28
<b>5. Specificaties</b>	<b>30</b>
<b>6. Problemen Oplossen</b>	<b>32</b>
<b>7. Reiniging en onderhoud</b>	<b>33</b>
Het scherm schoonmaken	33

<b>8. Nalevingsinformatie .....</b>	<b>35</b>
8-1. CE-verklaring van conformiteit voor Europese landen ....	35
8-2. Verklaring van RoHS2-naleving .....	36
8-3. Wegwerpen artikel aan het eind van de levensduur .....	38
<b>9. Copyright-informatie .....</b>	<b>39</b>
Klantenondersteuning .....	40
Beperkte Garantie .....	42

# 1. Waarschuwingen

1. Lees deze instructies volledig door voordat u dit apparaat gebruikt.
2. Bewaar deze instructies op een veilige plaats.
3. Let op alle waarschuwingen en volg alle aanwijzingen.
4. Ga ten minste op 45 cm van het scherm zitten.
5. Behandel het scherm altijd voorzichtig als u het verplaatst.
6. Verwijder nooit het deksel achteraan. Dit scherm bevat onderdelen onder hoogspanning. U kunt ernstige letsels oplopen als u ze aanraakt.
7. Gebruik dit apparaat niet in de buurt van water.  
Waarschuwing: stel dit apparaat niet bloot aan regen of vocht om het risico op brand of elektrische schokken te vermijden.
8. Stel het scherm niet bloot aan rechtstreeks zonlicht of een andere warmtebron. Draai het scherm weg van rechtstreeks zonlicht om spiegelingen te voorkomen.
9. Reinig met een zachte, droge doek. Raadpleeg “Het scherm schoonmaken” in deze handleiding voor meer informatie als er een grondigere reiniging vereist is.
10. Raak het scherm niet aan. Huidvet is moeilijk te verwijderen.
11. Wrijf niet over het scherm en oefen geen druk uit omdat dit het scherm blijvend kan beschadigen.
12. Blokkeer de ventilatieopeningen niet. Installeer het apparaat in overeenstemming met de instructies van de fabrikant.
13. Plaats het apparaat niet in de buurt van warmtebronnen zoals radiatoren, verwarmingsroosters of andere apparaten (inclusief versterkers) die warmte afgeven.
14. Plaats het scherm in een goed geventileerde omgeving. Plaats niets op het scherm dat de warmteafgifte tegenhoudt.
15. Plaats geen zware voorwerpen op het scherm, de videokabel of het netsnoer.

16. Bij het optreden van rook, abnormale geluiden of een vreemde geur moet u het scherm direct uitschakelen en de verkoper of ViewSonic bellen. Het is gevaarlijk om het scherm te blijven gebruiken.
17. Probeer nooit de veiligheidsvoorzieningen van de gepolariseerde of gearde stekker te omzeilen. Een gepolariseerde stekker bevat twee pennen waarbij de ene pen iets breder is dan de andere. Een aardlekstekker bevat twee pennen en een aardklem. De brede pen van de gepolariseerde stekker en de aardklem van de aardlekstekker zijn bedoeld voor uw veiligheid. Als een stekker niet in het stopcontact past, kunt u het beste een elektricien raadplegen voor het vervangen van het stopcontact.
18. Plaats de voedingskabel en de stekker zo, dat er niet kan worden getrapt of dat ze niet gekneld raken en bescherm het punt waar de kabel uit het apparaat komt. Zorg dat het stopcontact zich dicht bij het apparaat bevindt zodat het gemakkelijk toegankelijk is.
19. Gebruik alleen hulpstukken/accessoires die door de fabrikant zijn opgegeven.
20. Gebruik het toestel alleen met een karretje, standaard, statief, steun of tafel die door de fabrikant is opgegeven of die bij het toestel wordt verkocht. Wees voorzichtig wanneer u een karretje gebruikt om het apparaat te verplaatsen om te voorkomen dat het toestel of het karretje kantelt en eventueel tot verwondingen leidt.
21. Trek de stekker uit het stopcontact als u het apparaat gedurende lange tijd niet zult gebruiken.



22. Laat onderhoud en reparaties over aan een gekwalificeerde monteur. Reparatie is vereist is wanneer het apparaat op enige wijze werd beschadigd, zoals in de volgende gevallen: als de voedingskabel of stekker beschadigd is, als er vloeistof wordt gemorst of objecten op het apparaat zijn gevallen, als het apparaat aan regen of vocht is blootgesteld of als het apparaat niet normaal werkt of als u het hebt laten vallen.

## 2. Getting Started

Should problems arise and the product you have purchased needs to be returned for any reason, please keep the original packaging, registration form, and receipt. Having these items will make it easier for you to verify your product and repair, refund and/or return your product to you.

If you have any problems with your product or questions that have not been addressed in the User Guide, please contact customer service for help.

Important! Save the original box and all packing material for your future shipping needs.

**NOTE:** The word “Windows” in this user guide refers to Microsoft Windows operating system.



## 2-1. Inhoud van verpakking

De verpakking van uw monitor bevat:

- Scherm
- Voedingskabel
- Videokabel
- Snelstartgidsl

### **OPMERKING:**

<sup>1</sup> De videokabels die in de verpakking zijn meegeleverd, kunnen verschillen afhankelijk van uw land. Neem contact op met uw lokale kleinhandelaar voor meer informatie.

## 2-2. De buitenkant van de monitor

### A. Voor

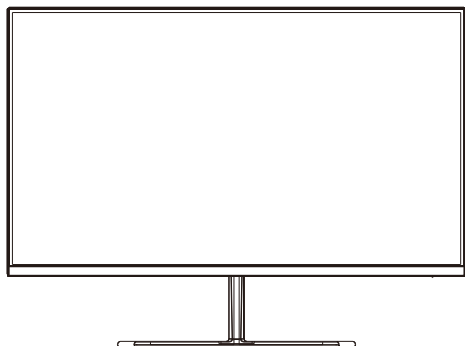

### B. Links en rechts

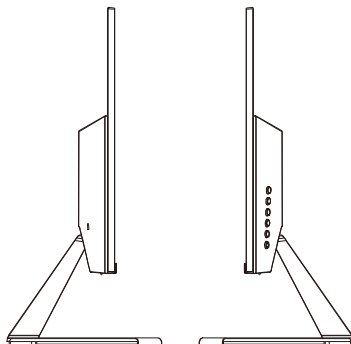

### C. Achter

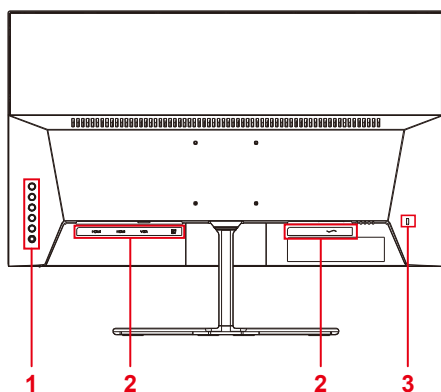

1. Bedieningspaneel (uitgevouwen in 3-1)
2. I/O-poort (ingang/uitgang) Dit gebied moet alle I/O-verbindingsopties bevatten, evenals de voedingsingang (uitgevouwen in 2-4)
3. Kensington-beveiligingssleuf (Opendgevouwen in 2-3 sectie B)

## 2-3. Hardware-installatie

### A. Procedure basisbevestiging

1

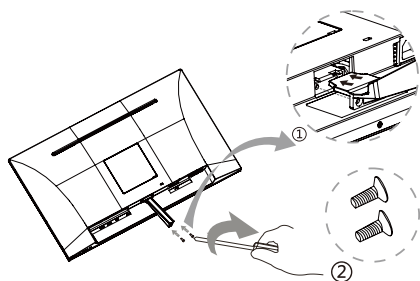

2

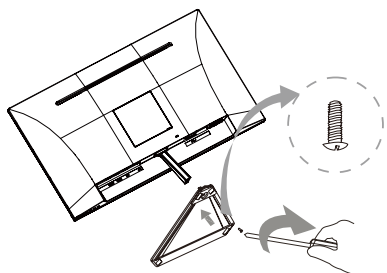

3

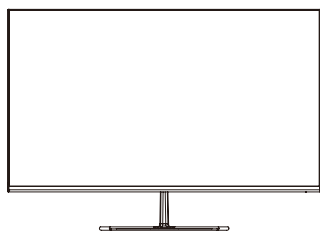

### B. Procedure basisverwijdering

1

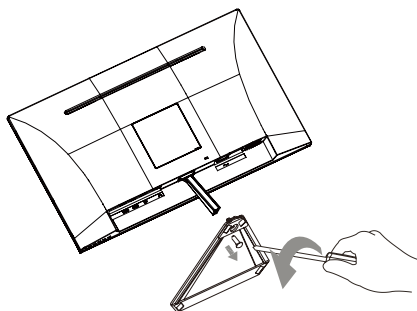

2

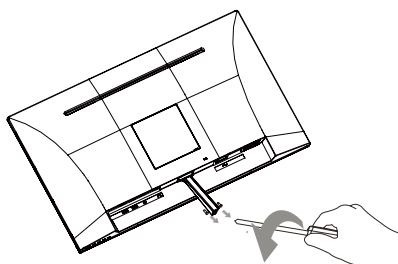

3

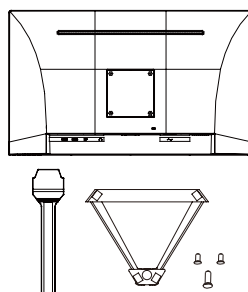

## C. Het Kensington-slot gebruiken

De aansluiting van de Kensington-beveiliging bevindt zich op de achterkant van de monitor. Voor meer informatie over de installatie en het gebruik kunt u terecht op de Kensington-website op <http://www.kensington.com>.

Hieronder vindt u een voorbeeld van het installeren van het Kensington-slot op een tafel als referentie.

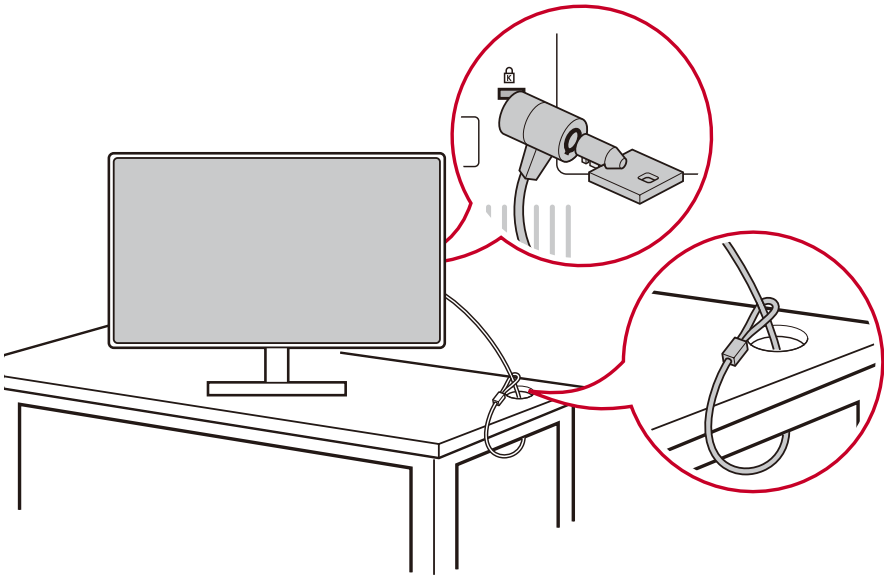

\*Deze afbeelding is uitsluitend bedoeld als referentie.

## 2-4. Snelle installatie

### De videokabel aansluiten

1. Zorg dat de LCD-monitor en de computer zijn  
UITGESCHAKELD.
2. Verwijder, indien nodig, de deksels van het achterpaneel.
3. Sluit de videokabel van het LCD-scherm aan op de computer;  
Macintosh-gebruikers: Modellen die ouder zijn dan de G3  
vereisen een Macintosh-adapter. Sluit de adapter aan op de  
computer en stop de videokabel in de adapter.  
Neem contact op met de klantenondersteuning van ViewSonic  
om een ViewSonic® Macintosh-adapter te bestellen.

### 3.A. Video- en audiokabel

Voor een MAC met Thunderbolt-uitgang, sluit u het mini-DP-uiteinde van de “mini DP-naar-DisplayPort-kabel” aan op de Thunderbolt-uitgang van de MAC. Sluit het andere uiteinde van de kabel aan op de DisplayPort-aansluiting op de achterkant van de monitor.

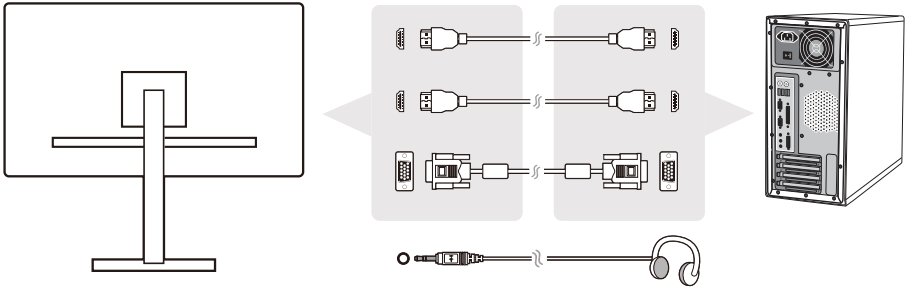

### 3.B. Voedingskabel (en indien nodig de wisselstroom-/gelijkstroomadapter)

Sluit de vrouwelijke aansluiting van de voedingskabel aan op de voedingsaansluiting van de monitor en de wisselstroomstekker van de voedingskabel op het stopcontact.

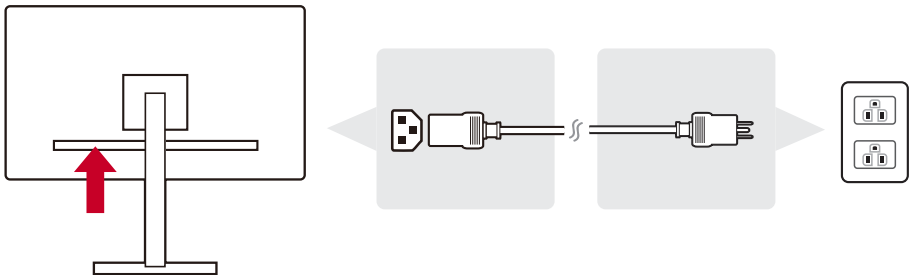

## 2-5. Inschakelen

### LCD-monitor en computer inschakelen

Schakel eerst de LCD-monitor in en daarna de computer. Deze specifieke volgorde (LCD-monitor voor computer) is belangrijk.

## 2-6. Installatie stuurprogramma (Setup Windows 10)

Om het stuurprogramma te installeren, sluit u eerst uw monitor aan op uw pc, start u uw pc (zorg dat u eerst de monitor inschakelt). Wanneer de pc klaar is met opstarten, moet uw pc de monitor automatisch detecteren.

Om zeker te zijn dat de automatische detectie gelukt is, gaat u naar 'Advanced Display Settings (Geavanceerde weergave-instellingen)' in het venster "Display Settings" (Weergave-instellingen) onder uw systeem. Daar kunt u controleren of uw ViewSonic-monitor is herkend door uw pc in de sectie 'Color Management' (Kleurbeheer) van uw geavanceerde instellingen.

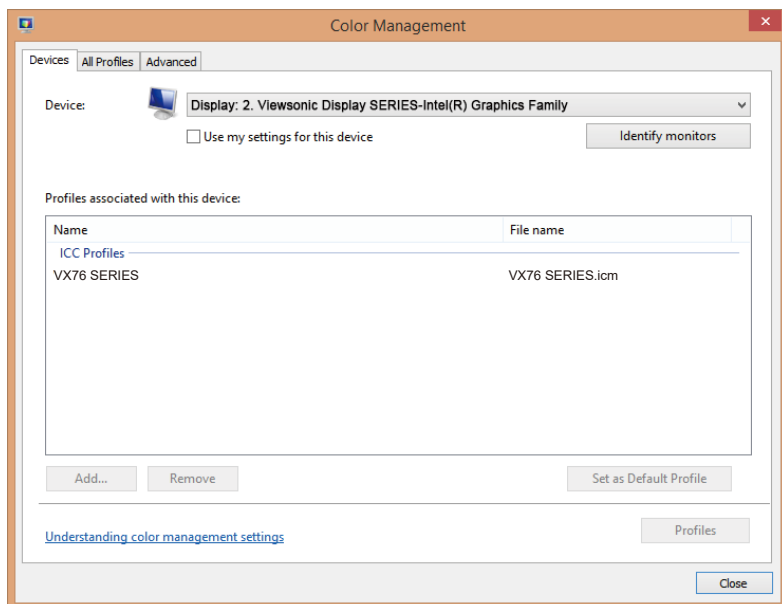

Als uw pc de monitor niet automatisch heeft gedetecteerd, maar nog steeds werkt, kunt u uw computer opnieuw opstarten en de bovenstaande stappen opnieuw volgen. Het is niet cruciaal dat uw computer de monitor detecteert voor normaal gebruik, maar het is aanbevolen.

Als u meer problemen ondervindt of vragen hebt, neemt u contact op met de klantondersteuning.



# 3. Het beeld op het scherm aanpassen

## 3-1. De timingmodus instellen

Stel de monitorresolutie opnieuw in naar de aanbevolen resolutie (zie sectie "Specificatie") voor de beste mogelijke ervaring, met schitterende kleur en heldere tekst. Zo gaat u te werk:

1. Ga naar het venster met de weergaveresolutie-instellingen (elk besturingssysteem zal een ander proces hebben om daar te geraken).
2. Pas vervolgens de instelling voor de weergaveresolutie aan volgens de oorspronkelijke resolutie van uw monitor. Dit biedt u de beste gebruikerservaring.

Als u problemen ondervindt met het instellen van de resolutie of als u niet ziet als een beschikbare optie, hebt u mogelijk een nieuw stuurprogramma van de videokaart nodig. Neem contact op met de fabrikant van uw computer of videokaart om het laatste stuurprogramma te verkrijgen.

- Breng, indien nodig, kleine aanpassingen aan met H.POSITIE en V.POSITIE tot het beeld volledig zichtbaar is op het scherm. (\*alleen voor analoog). (Het zwarte kader rond de rand van het scherm moet het verlichte "actieve gebied" van de LCD-monitor nauwelijks aanraken.)

## 3-2. Het bedieningspaneel gebruiken

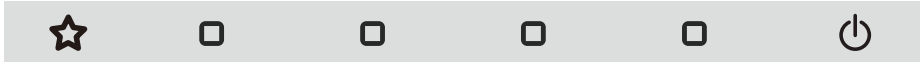

Na het instellen van de timingmodus, gebruikt u de knoppen op het bedieningspaneel vooraan en achteraan om het OSD aan te passen voor de aanpassing van het schermbeeld.



\* De positie verwijst naar sectie 2.2

### Uitleg plaat & OSD-symbool

Hieronder vindt u de uitleg van het plaatsymbool:

	Stand-by voeding In-/uitschakelen <b>OPMERKING:</b> Voedingslampje Blauw = AAN Oranje = energiebesparing
	Geef het menu weer door op een vierkante knop te drukken.
	Sneltoets 1: dit is een sneltoets. De standaardinstelling is Volume. Blijf duwen gedurende 5 seconden, de gebruiker kan een van de volgende opties selecteren: Volume, Blue Light Filter, Game Mode, Aspect Ratio en Color Temperatuur om de standaard van Sneltoets 1 in te stellen.

**De uitleg over de symbolen van het OSD-menu en het OSD-snelmenu en hun functionele toepassingen worden hieronder vermeld.**



Activeringssymbool om verschillende modi in te schakelen tijdens het bedienen van het menusysteem.



Activeringssymbool om af te sluiten, terug te keren of de gewenste functie die is geselecteerd, te deactiveren.



Schuift door de menu-opties en past het weergegeven monitorbedieningselementen aan.



Symbool dat wordt gebruikt om terug te keren naar het vorige geselecteerde menu.



Selectieknop informatiesnelkoppeling die de gebruikers toegang verstrekt tot de informatie van de monitor die momenteel in gebruik is.



Hoofdmenu pictogram waarmee gebruikers toegang krijgen tot het hoofdmenu. Houd het pictogram enkele seconden ingedrukt om het hoofdmenu uit te schakelen



Linker- en rechterpictogrammen schakelen uw geselecteerde keuze horizontaal.



OSD-snelmenuselectie die de huidige geselecteerde functie vergroot of verkleint







De energiemeter toont het percentage van de maximale energie-uitvoer die wordt verbruikt door de monitor in real time.





## Hieronder vindt u de uitleg van het snelmenusymbool:

1. Om het snelmenu weer te geven, drukt u op een van de toetsknoppen [  ].

**OPMERKING:** Alle OSD-menu's en aanpassingsschermen verdwijnen automatisch na ongeveer 15 seconden. Dit kan worden aangepast via de instelling Time-out OSD in het instellingsmenu.

2. Na het drukken op één van de vierkanten, zie u opties verschijnen voor snelle toegang.

				
GameMode	Optie Contrast/ Brightness (Contrast/ Helderheid)	Optie Input Select (Ingangsselectie)	Hoofdmenu Access (Toegang)	Exit (Afsluiten)

3. Nadat de gewenste menubediening is geselecteerd, gebruikt u de symbolen     om te navigeren en past u de monitor aan naar uw voorkeur.

Elke menufunctie wordt meer in detail uitgelegd in 4-2 OSD-uitleg.

4. Om de aanpassingen op te slaan en af te sluiten, drukt u op [X] tot het OSD verdwijnt.

# 4. Inleiding OSD-menu

## 4-1. OSD-menustructuur

Raadpleeg 4-2 OSD-uitleg hieronder voor uitleg over de OSD-menustructuur en de bijhorende functies. De OSD-boomstructuur geeft een visuele voorstelling van het volledige OSD-menu dat toegankelijk is via uw monitor. Als u niet zeker bent waar een optie/functie staat of als u een specifieke functie niet kunt vinden, gebruik dan de onderstaande OSD-boomstructuur.

Startup Menu				
GameMode	FPS			
	RTS			
	MOBA			
	Custom	Black Stabilization		(-/+, 0~100)/10
		Advanced DCR		(-/+, 0/25/50/75/100)
		Response Time		Standard
			Advanced	
		Ultra Fast		
	Reset			
Volume	(-/+) 0-100/1			
Contrast/ Brightness	Contrast	(-/+, 0~100)		
	Brightness	(-/+, 0~100)		
Input Select	VGA			
	HDMI1			
	HDMI2			
Menu				
Exit (OSD off)				

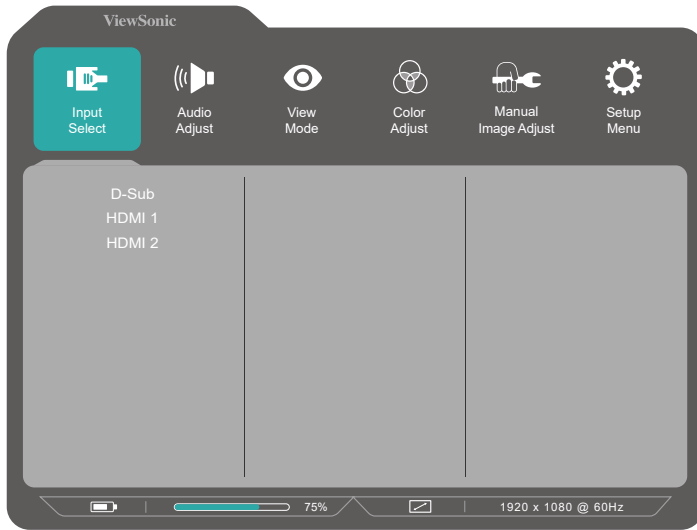

Menu		
Input Select	VGA	
	HDMI1	
	HDMI2	
Audio Adjust	Volume	(-/+ ) 0-100/1
	Mute	On
		Off

Menu						
<b>"ViewMode (default = Standard)"</b>	Standard					
	Game (default = Custom)	FPS				
		RTS				
		MOBA				
		Custom	Black Stabilization	(-/+ , 0~100)		
			Advanced DCR	(-/+ , 0/25/50/75/100)		
			Response Time	Standard	Advanced	Ultra Fast
			Reset			
	Movie					
	Web					
	Text					
	MAC					
	Mono					

## Menu

Color Adjust	Contrast/ Brightness	Contrast	(-/+ ) 0-100 /1		
		Brightness	(-/+ ) 0-100 /1		
	Color Temperature	SRGB			
		Bluish			
		Cool			
		Native			
		Warm			
		User Color	Red	0-100/1	
		Green	0-100/1		
		Blue	0-100/1		
	Color Space	Auto			
		RGB Mode			
		YUV Mode			
	Color Range	Auto			
		Full Range			
		Limited Range			
Gamma	1.8				
	2.2				
	2.6				
Manual Image Adjust	Auto Image Adjust				
	Horizontal Size	(-/+ , 0~100)			
	H./V. Position	Horizontal Position	0~100		
		Vertical Position	0~100		
	Fine Tune	(-/+ , 0~100)			
	Sharpness	(-/+ , 0~100)			
	Blue Light Filter	(-/+ , 0~100)			
	Aspect Ratio	4:3			
		Fill Aspect Ratio			
		Full Screen	(Default)		
	Overscan	On			
		Off			
	Black Stabilization	(-/+ , 0~100)			
Advanced DCR	(-/+ , 0/25/50/75/100)				
Response Time	Standard				
	Advanced				
	Ultra Fast				



## Menu

<b>Setup Menu</b>	Language	English		
		Français		
		Deutsch		
		Español		
		Italiano		
		Suomi		
		Русский		
		Türkçe		
		日本語		
		한국어		
		繁體中文		
		简体中文		
		Češka		
		Svenska		

Menu		
Setup Menu	Resolution Notice	On Off
	Information	Resolution/H/V/Pixel Clock / Model Number /SN/ www.ViewSonic.com
	OSD Timeout	(-/+ ) 5/15/30/60
	OSD Background	On Off
	Power Indicator	On Off
	Auto Power Off	On Off
	Sleep	30 Minutes 45 Minutes 60 Minutes 120 Minutes Off
	ECO Mode	Standard Optimize Conserve
	Auto Detect	On Off
	DDC/CI	On Off
	Memory Recall	

## 4-2. Uitleg OSD-menu

**OPMERKING:** De items van het OSD-menu die in deze sectie zijn vermeld, tonen alle OSD-items van alle modellen. Sommige items bestaan mogelijk niet in uw product-OSD. Negeer de uitleg van het OSD-menu-item als deze niet bestaat in uw OSD-menu. Raadpleeg 4-1 OSD-boomstructuur (hierboven) voor de beschikbare items van het OSD-menu van uw monitor. Raadpleeg de onderstaande OSD-uitleg (in alfabetische volgorde) voor een duidelijkere uitleg van wat elke functie doet.

### **A** **Advanced DCR (Geavanceerde DCR)**

De geavanceerde DCR-technologie detecteert automatisch het beeldsignaal en beheert de helderheid en kleur van de achtergrondverlichting voor een betere capaciteit om het zwart zwarter te maken in een donkere scène en het wit witter te maken in een heldere omgeving.

### **Auto Detect (Automatische detectie)**

Als de huidige ingangsbron geen signaal is, schakelt de monitor automatisch naar de volgende ingangsoptie. Deze functie op een bepaald model is standaard uitgeschakeld.

### **B** **Black stabilization (Zwarte stabilisatie)**

De zwarte stabilisatie van ViewSonic biedt een hogere zichtbaarheid en meer details door het helderder maken van donkere scènes.

### **Blue light filter (Blauwlichtfilter)**

Past de filter aan die blauw licht met hoge energie blokkeert voor een veiligere ervaring voor onze gebruikers.

### **Brightness (Helderheid)**

Past het zwartniveau van de achtergrond van het schermbeeld aan.

## **C Color adjust (Kleur aanpassen)**

Beidt verschillende kleuraanpassingsmodi om te helpen de kleurinstellingen aan te passen volgens de behoeften van onze gebruikers.

### **Color range (Kleurbereik)**

Past het kleurbereik aan zodat gebruikers het bereik kunnen aanpassen in de RGB- en YUV-kleurinstellingen.

### **Color space (Kleurruimte)**

Hiermee kunnen gebruikers kiezen welke kleurruimte ze willen gebruiken voor de kleuruitvoer van de monitor (RGB, YUV).

### **Color temperature (Kleurtemperatuur)**

Hiermee kunnen gebruikers de specifieke kleurtemperatuurinstellingen kiezen om hun kijkervaring verder aan te passen.

Uitleg	
sRGB	Standaard kleurruimte die wordt gebruikt voor het Windows-systeem, digitale camera's en internet.
Native (Oorspronkelijk)	Dit is de standaard kleurtemperatuur. Aanbevolen voor het algemeen grafisch design en normaal gebruik.

### **Contrast**

Past het verschil aan tussen de beeldachtergrond (zwartniveau) en -voorgond (witniveau).

### **gewoonte**

Voor nog meer ondersteuning, zijn drie aanpasbare 'Custom'-instellingen beschikbaar om individuele voorkeuren aan te passen en aan te passen aan elk type spel op de markt. Selecteer een van de 'Aangepaste' opties (Aangepast

1, Aangepast 2 enz.) In het menu en pas de geavanceerde opties aan. Na het uitkomen zal de instelling automatisch worden opgeslagen onder die bepaalde 'Aangepaste' instelling of de naam wijzigen naar wens door 'Rename' te selecteren. U kunt ook toegang krijgen tot de opgeslagen 'GAME MODE' instellingen met het Quick Menu.

## **G** Game mode (Spelmodus)

Met de integratie van een spelgericht OSD-design, inclusief vooraf gekalibreerde FPS-, RTS- en MOBA-spelinstellingen, wordt elke modus functioneel aangepast met tests in het spel en aanpassingen voor de beste combinatie van kleur en technologie. Om toegang te krijgen tot de spelmodus, opent u eerst de instelling Hoofdmenu. Ga vervolgens naar 'ViewMode' (Weergavemodus), selecteer 'Game' (spel) en wijzig uw 'GAMER'-instellingen vanaf hier.

## **GAMMA**

Hiermee kunnen gebruikers het helderheidsniveau van de grijswaarden van de monitor aanpassen. Er zijn vijf selecties: 1.8, 2.0, 2.2, 2.4 en 2.6.

## **I** Information (Informatie)

Toont de timingmodus (invoer videosignaal) afkomstig van de grafische kaart in de computer, het modelnummer van het LCD, het serienummer en de URL van de website van ViewSonic®. Raadpleeg de handleiding van uw grafische kaart voor instructies over het wijzigen van de resolutie en vernieuwingsfrequentie (verticale frequentie).

**OPMERKING:** VESA 1024 x 768 @ 60Hz (voorbeeld) betekent dat de resolutie 1024 x 768 en de vernieuwingsfrequentie 60 Hertz is.

## **Input select (Ingangselectie)**

Schakel tussen de verschillende invoeropties die beschikbaar zijn voor die specifieke monitor.

## **M** **Manual image adjust (Beeld handmatig aanpassen)**

Toont het menu Manual Image Adjust (Beeld handmatig aanpassen) U kunt handmatig een reeks verschillende beeldkwaliteitsaanpassingen instellen.

## **Memory recall (Geheugen oproepen)**

Stelt de instellingen opnieuw in naar de fabriekswaarden als het beeld werkt in een in de fabriek vooraf ingestelde timingmodus die is weergegeven in de specificaties van deze handleiding.

- **Uitzondering:** Deze besturing heeft geen invloed om wijzigingen die zijn gemaakt met de instelling Language Select (Taalselectie) of Power Lock (Voedingsvergrendeling)

## **O** **Overscan**

Kan worden gebruikt voor het aanpassen van de beeldverhouding van hetingangssignaal dat is ontvangen door uw monitor om het beeld aan te passen zodat het op de monitor verschijnt.

## **R** **Response time (Responstijd)**

Pas de responstijd aan, maakt vloeiende beelden zonder strepen, vervaging of schaduwbeelden. Een lage responstijd is perfect voor de meeste games met intense grafische beelden en biedt een verbazingwekkende visuele kwaliteit terwijl u sport of actiefilms bekijkt. Het is aanbevolen het menu in te stellen op 'Ultra Fast' (Ultrasnel).

## **Resolution notice (Resolutiemelding)**

De melding vertelt gebruikers dat de huidige weergaveresolutie niet de correcte oorspronkelijke resolutie is. Deze mededeling verschijnt in het venster met de weergave-instellingen wanneer u de beeldschermresolutie instelt.

## **S Setup menu (Het menu Instelling)**

Past de OSD-instellingen aan. Veel van deze instellingen kunnen OSD-meldingen op het scherm activeren zodat gebruikers het menu niet opnieuw moeten openen.

## **Sharpness (Scherpte)**

Past de scherpste en beeldkwaliteit van de monitor aan.

## **V ViewMode (Weergavemodus)**

De unieke ViewMode (Weergavemodus)-functie van ViewSonic biedt de voorinstellingen "Game" (Spel), "Movie" (Film), "Web", "Text" (Tekst) en "Mono" (Mono). Deze voorinstellingen zijn specifiek ontworpen voor een geoptimaliseerde kijkervaring voor verschillende schermtoepassingen.

## 4-3. Beheer monitorinstellingen

### **OSD Timeout (OSD-time-out)**

Met de functie OSD Timeout (OSD-time-out) kunnen gebruikers kiezen hoe lang de OSD op het scherm blijft na in-activiteit (aantal seconden).

### **OSD Background (OSD-achtergrond)**

Met de functie OSD Background (OSD-achtergrond) kunnen gebruikers de OSD-achtergrond uitschakelen tijdens het selecteren en aanpassen van OSD-instellingen.

### **Power Indicator (Voedingsindicator)**

De voedingsindicator is het lampje dat verschijnt wanneer de monitor wordt ingeschakeld.

### **Auto Power Off (Automatisch uitschakelen)**

Door Auto Power Off (Automatisch uitschakelen) te selecteren kan de monitor worden uitgeschakeld na een bepaalde tijd.

### **Sleep (Slaapstand)**

Met deze instelling kunnen gebruikers de inactiviteitsperiode voordat de monitor naar een lagere vermogensmodus gaat. Tijdens die tijdsbestek zal het scherm in de 'slaapstand' zijn.



## **Eco Mode (Eco-modus)**

Hiermee kunnen gebruikers kiezen tussen verschillende modi op basis van het stroomverbruik.

## **DDC/CI (Display Data Channel Command Interface)**

Door het activeren van deze instelling kan de monitor worden bestuurd via de grafische kaart.

# 5. Specificaties

<b>Scherm</b>	Beeldscherm-grootte	Metrisch: 68,6 cm Brits: 27" (27" weergeefbaar)
	Kleurfilter	RGB verticale strepen
	Glasoppervlak	Antiweerspiegeling
<b>Ingangssignaal</b>	Videosynchr-onisatie	RGB Analog (75 ohms, 0.7/1.0 Vp-p) Separate HDMI (TMDS digital, 100 ohms) $f_h$ : 15~83KHz, $f_v$ : 50~75Hz
	<b>Compatibiliteit</b>	PC Tot 1920X1080 Niet-geïnterlinieerd
<b>Resolutie<sup>2</sup></b>	Aanbevolen	1920X1080@ 60Hz
	Ondersteund	1920 x 1080 @ 60.75 Hz 1680 x 1050 @ 60 Hz 1440 x 900 @ 60 Hz 1280 x 1024 @ 60 Hz 1024 x 768 @ 60 Hz 800 x 600 @ 56, 60 Hz 640 x 480 @ 60, 72 Hz 720 x 400 @ 70 Hz
<b>Voeding</b>	Spanning	100-240 VAC, 50/60 Hz (autoschakelaar)
<b>Weergave-gebied</b>	Volledige scan	597,888 mm (B) x 336,312 mm (H)
<b>Gebruiksom-standigheden</b>	Temperatuur	0 °C tot +40 °C (+32 °F to +104 °F)
	Vochtigheid	20% tot 90% (niet-condenserend)
	Hoogte	tot 5 km
<b>Opslagvoor-waarden</b>	Temperatuur	-20 °C tot +60 °C (-4 °F to +140 °F)
	Vochtigheid	5% tot 90% (niet-condenserend)
	Hoogte	tot 12 km

<b>Afmetingen</b>	Fysiek	613,8 mm (B) x 443,3 mm (H) x 184 mm (D) 24,2" (W) x 17,5" (H) x 7,2" (D)
<b>Gewicht</b>	Fysiek	8,83 lb (4,01 kg)
<b>Energiebesparing modi</b>	Aan Uit	25W <0,3W

<sup>1</sup> Stellen Sie die Grafikkarte Ihres Computers nicht so ein, dass die empfohlenen Timing-Werte überschritten werden; andernfalls kann es zu irreparablen Beschädigungen des LC-Displays kommen.

<sup>2</sup> Bitte verwenden Sie nur das Netzteil von ViewSonic® oder einer autorisierten Quelle.

# 6. Problemen Oplossen

## Geen stroom

- Zorg ervoor dat de voedingsknop (of schakelaar) is ingeschakeld.
- Zorg er voor dat het netsnoer stevig met het scherm is verbonden.
- Sluit een ander elektrisch apparaat (zoals een radio) aan op het stopcontact om te controleren of het stopcontact de correcte spanning levert.

## De voeding is ingeschakeld maar er is geen beeld

- Zorg ervoor dat de meegeleverde videokabel goed is vastgezet op de video-uitgang achterop de computer. Als het andere einde van de videokabel niet blijvend aan het scherm is vastgezet, moet u dat alsnog doen.
- Pas de helderheid en het contrast aan.
- Als u een oudere Macintosh gebruikt dan de G3, hebt u een Macintosh-adapter nodig.

## Verkeerde of abnormale kleuren

- Als er een kleur (rood, groen of blauw) ontbreekt, controleer dan of de videokabel stevig is aangesloten. Losse of gebroken pinnen in de kabelaanluiting kunnen een slechte verbinding veroorzaken.
- Verbind het scherm met een andere computer.
- Als u een oudere grafische kaart hebt, neem dan contact op met ViewSonic® om een niet-DDC-adapter aan te schaffen.

## De bedieningsknoppen werken niet

- Druk slechts op één knop per keer.

# 7. Reiniging en onderhoud

## Het scherm schoonmaken

- CONTROLEER OF HET SCHERM IS UITGESCHAKELD.
- SPUIT OF GIET NOOIT VLOEISTOF RECHTSTREEKS OP HET SCHERM OF DE BEHUIZING.

### Het scherm reinigen:

1. Veeg het scherm schoon met een propere, zachte, vezelvrije doek. Hiermee worden stof en andere deeltjes verwijderd.
2. Als het scherm nog niet schoon is, kunt u een kleine hoeveelheid glasreiniger (niet op ammoniak of alcohol gebaseerd) aanbrengen op een propere, zachte, vezelvrije doek en het scherm schoonvegen.

### De behuizing reinigen:

1. Gebruik een zachte, droge doek.
2. Als de behuizing nog niet schoon is, kunt u een kleine hoeveelheid niet-schurend schoonmaakproduct (niet op ammoniak of alcohol gebaseerd) aanbrengen op een propere, zachte, vezelvrije doek en het oppervlak schoonvegen.

## Aansprakelijkheid

- ViewSonic® raad het gebruik van op ammonia of alcohol gebaseerde reinigingsmiddelen voor het scherm of de behuizing af. Van sommige chemische schoonmaakmiddelen is bekend dat ze het scherm en/of de behuizing beschadigen.
- ViewSonic zal niet aansprakelijk zijn voor schade die voortvloeit uit het gebruik van op ammoniak of alcohol gebaseerde reinigingsproducten.

## Waarschuwing:

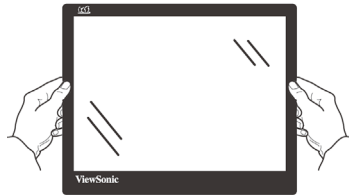

Neem de monitor alleen bij de randen vast.

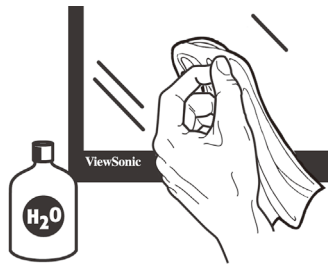

Reinig alleen met water en een zachte katoenen doek.

## 8. Nalevingsinformatie

**OPMERKING:** In dit hoofdstuk worden alle eisen voor verbindingen en verklaringen met betrekking tot reguleringen genoemd. Bevestigde overeenkomstige toepassingen verwijzen naar naamplaatjes en de betreffende markeringen op de eenheid.

### 8-1. CE-verklaring van conformiteit voor Europese landen

**CE** Het apparaat voldoet aan de EMC-richtlijn 2014/30/EU en de Laagspanningsrichtlijn 2014/35/EU.

#### De volgende informatie is uitsluitend voor EU-lidstaten:

De markering aan de rechterzijde is in overeenstemming met de richtlijn 2012/19/EU (WEEE) voor Afval van elektrische en elektronische apparatuur. De markering geeft aan dat het **VERBODEN** is de apparatuur als ongesorteerd gemeentelijk afval te verwijderen, maar dat er moet worden gebruik gemaakt van de teruggave- en inzamelsystemen in overeenstemming met de lokale wetgeving.



## 8-2. Verklaring van RoHS2-naleving

Dit product werd ontworpen en geproduceerd in overeenstemming met Richtlijn 2011/65/EU van het Europese parlement en de Raad voor de beperking van het gebruik van bepaalde gevaarlijke bestanddelen in elektrische en elektronische apparatuur (RoHS2-richtlijn) en wordt verondersteld te voldoen aan de maximale concentratiewaarden die door het Europese Comité voor technische aanpassingen (TAC) zijn vastgesteld, zoals hieronder weergegeven:

Bestanddeel	Aanbevolen maximale concentratie	Huidige concentratie
Lood (Pb)	0,1%	< 0,1%
Kwik (Hg)	0,1%	< 0,1%
Cadmium (Cd)	0,01%	< 0,01%
Zeswaardig chroom (Cr <sup>6+</sup> )	0,1%	< 0,1%
Polybroombifenylen (PBB)	0,1%	< 0,1%
Polybroomdifenylethers (PBDE)	0,1%	< 0,1%



**Bepaalde bestanddelen van producten, zoals hierboven vermeld, zijn vrijgesteld onder de Annex III van de RoHS2-richtlijnen zoals hieronder omschreven:**

Voorbeelden van vrijgestelde elementen zijn:

1. Kwik in TL-lampen met koude kathode en TL-lampen met externe elektrode (CCFL en EEFL) voor speciale doeleinden, waarbij (per lamp) niet wordt overschreden:
  - (1) Korte lengte ( $\leq 500$  mm): maximaal 3,5 mg per lamp.
  - (2) Gemiddelde lengte ( $> 500$  mm en  $\leq 1.500$  mm): maximaal 5 mg per lamp.
  - (3) Grote lengte ( $> 1.500$  mm): maximaal 13 mg per lamp.
2. Lood in glas van kathodestraalbuizen.
3. Lood in glas van TL-buizen niet meer dan 0,2 % van het gewicht.
4. Lead als alliage-element in aluminium maximaal 0,4% lood van het gewicht.
5. Koperlegering met maximaal 4 % lood van het gewicht.
6. Lood in soldeerapparaten met hoge smelttemperatuur (d.w.z. op lood gebaseerde legeringen die voor 85% of meer van het gewicht lood bevatten).
7. Elektrische en elektronische componenten welke lood bevatten in glas of keramiek anders dan diëlektrisch keramiek in condensatoren, zoals piëzo-elektronische apparatuur, of in een matrix-mengsel van glas of keramiek.

## **8-3. Wegwerpen artikel aan het eind van de levensduur**

ViewSonic respecteert het milieu en richt zich op groen werken en leven.

Dank u dat u deel wilt uitmaken van slimmer en groener werken met computers. Bezoek de website van ViewSonic als u hier meer over wilt weten.

### **VS & Canada:**

<http://www.viewsonic.com/company/green/recycle-program/>

### **Europa:**

<http://www.viewsoniceurope.com/eu/support/call-desk/>

### **Taiwan:**

<http://recycle.epa.gov.tw>

# 9. Copyright-informatie

Copyright © ViewSonic Corporation, 2020. Alle rechten voorbehouden.

Macintosh en Power Macintosh zijn gedeponeerde handelsmerken van Apple Inc. Microsoft, Windows, en het Windows-logo zijn gedeponeerde handelsmerken van Microsoft Corporation in de Verenigde Staten en andere landen.

ViewSonic en het logo met de drie vogels zijn gedeponeerde handelsmerken van ViewSonic Corporation.

VESA is een gedeponeerd handelsmerk van de Video Electronics Standards Association. DPMS, DisplayPort, en DDC zijn handelsmerken van VESA.

ENERGY STAR® is een gedeponeerde handelsmerk van het Amerikaanse EPA (Environmental Protection Agency). Als partner van ENERGY STAR® heeft ViewSonic Corporation vastgesteld dat dit product voldoet aan de richtlijnen van ENERGY STAR® met betrekking tot efficiënt energiebeheer.

Disclaimer: ViewSonic Corporation zal niet aansprakelijk zijn voor technische of publicatiefouten of -weglatingen in dit document, noch voor incidentele of gevolgschade die voortvloeit uit de levering van dit materiaal of uit de prestaties of het gebruik van dit product.

Met het oog op een voortdurende productverbetering, behoudt ViewSonic Corporation zich het recht voor de productspecificaties te wijzigen zonder kennisgeving. De informatie in dit document kan wijzigen zonder kennisgeving.

Geen enkel deel van dit document mag worden gekopieerd, gereproduceerd of verzonden via enig middel of voor elk doel, zonder de voorafgaande schriftelijke toestemming van ViewSonic Corporation.

# Klantenondersteuning

Raadpleeg de onderstaande tabel of neem contact op met uw leverancier voor technische ondersteuning of productservice.

**Opmerking:** U zult het serienummer van het product nodig hebben.

Country/ Region	Website	Country/ Region	Website
<b>Asia Pacific &amp; Africa</b>			
Australia	<a href="http://www.viewsonic.com/au/">www.viewsonic.com/au/</a>	Bangladesh	<a href="http://www.viewsonic.com/bd/">www.viewsonic.com/bd/</a>
中国 (China)	<a href="http://www.viewsonic.com.cn">www.viewsonic.com.cn</a>	香港 (繁體中文)	<a href="http://www.viewsonic.com/hk/">www.viewsonic.com/hk/</a>
Hong Kong (English)	<a href="http://www.viewsonic.com/hk-en/">www.viewsonic.com/hk-en/</a>	India	<a href="http://www.viewsonic.com/in/">www.viewsonic.com/in/</a>
Indonesia	<a href="http://www.viewsonic.com/id/">www.viewsonic.com/id/</a>	Israel	<a href="http://www.viewsonic.com/il/">www.viewsonic.com/il/</a>
日本 (Japan)	<a href="http://www.viewsonic.com/jp/">www.viewsonic.com/jp/</a>	Korea	<a href="http://www.viewsonic.com/kr/">www.viewsonic.com/kr/</a>
Malaysia	<a href="http://www.viewsonic.com/my/">www.viewsonic.com/my/</a>	Middle East	<a href="http://www.viewsonic.com/me/">www.viewsonic.com/me/</a>
Myanmar	<a href="http://www.viewsonic.com/mm/">www.viewsonic.com/mm/</a>	Nepal	<a href="http://www.viewsonic.com/np/">www.viewsonic.com/np/</a>
New Zealand	<a href="http://www.viewsonic.com/nz/">www.viewsonic.com/nz/</a>	Pakistan	<a href="http://www.viewsonic.com/pk/">www.viewsonic.com/pk/</a>
Philippines	<a href="http://www.viewsonic.com/ph/">www.viewsonic.com/ph/</a>	Singapore	<a href="http://www.viewsonic.com/sg/">www.viewsonic.com/sg/</a>
臺灣 (Taiwan)	<a href="http://www.viewsonic.com/tw/">www.viewsonic.com/tw/</a>	ประเทศไทย	<a href="http://www.viewsonic.com/th/">www.viewsonic.com/th/</a>
Việt Nam	<a href="http://www.viewsonic.com/vn/">www.viewsonic.com/vn/</a>	South Africa & Mauritius	<a href="http://www.viewsonic.com/za/">www.viewsonic.com/za/</a>
<b>Americas</b>			
United States	<a href="http://www.viewsonic.com/us">www.viewsonic.com/us</a>	Canada	<a href="http://www.viewsonic.com/us">www.viewsonic.com/us</a>
Latin America	<a href="http://www.viewsonic.com/la">www.viewsonic.com/la</a>		

Country/ Region	Website	Country/ Region	Website
<b>Europe</b>			
Europe	<a href="http://www.viewsonic.com/eu/">www.viewsonic.com/eu/</a>	France	<a href="http://www.viewsonic.com/fr/">www.viewsonic.com/fr/</a>
Deutschland	<a href="http://www.viewsonic.com/de/">www.viewsonic.com/de/</a>	Қазақстан	<a href="http://www.viewsonic.com/kz/">www.viewsonic.com/kz/</a>
Россия	<a href="http://www.viewsonic.com/ru/">www.viewsonic.com/ru/</a>	Espanña	<a href="http://www.viewsonic.com/es/">www.viewsonic.com/es/</a>
Türkiye	<a href="http://www.viewsonic.com/tr/">www.viewsonic.com/tr/</a>	Україна	<a href="http://www.viewsonic.com/ua/">www.viewsonic.com/ua/</a>
United Kingdom	<a href="http://www.viewsonic.com/uk/">www.viewsonic.com/uk/</a>		

# **Beperkte Garantie**

## **ViewSonic® scherm**

### **Wat deze garantie dekt:**

ViewSonic garandeert dat haar producten tijdens de garantieperiode vrij zijn van defecten in materiaal en vakmanschap bij normaal gebruik. Als een product tijdens de garantieperiode gebreken vertoont in materiaal of vakmanschap, zal ViewSonic volgens eigen voorkeur het product repareren of vervangen door een soortgelijk product. Het vervangingsproduct of de vervangingsonderdelen kunnen opgeknapte of opnieuw geproduceerde onderdelen of componenten zijn.

### **Hoe lang is de garantie van kracht:**

Schermen van ViewSonic zijn van 1 tot 3 jaar gegarandeerd, afhankelijk van het land van aanschaf, voor alle onderdelen inclusief de lichtbron en voor alle werkzaamheden vanaf de datum van eerste aanschaf.

### **Wie wordt beschermd door de garantie:**

deze garantie is alleen geldig voor de eerste koper-consument.

## **Wat deze garantie niet dekt:**

1. Elk product waarop het serienummer onleesbaar is gemaakt, gewijzigd of verwijderd.
2. Schade, slijtage of storingen die voortvloeien uit:
  - a. Ongevallen, misbruik, verwaarlozing, bliksem of andere natuurrampen, onbevoegde productwijzigingen of het niet naleven van de instructies die bij het product zijn geleverd.
  - b. Elke schade aan het product dat is veroorzaakt tijdens de verzending.
  - c. Verwijdering of installatie van het product.
  - d. Externe oorzaken, zoals stroomschommelingen of -storingen.
  - e. Het gebruik van accessoires of onderdelen die niet voldoen aan de specificaties van ViewSonic.
  - f. Normale slijtage.
  - g. Elke andere oorzaak die niet verwant is met een productdefect.
3. Elk product dat een situatie vertoont die doorgaans bekend is als een “schaduwbeeld” dat resulteert wanneer gedurende lange tijd een stilstaand beeld wordt weergegeven op het product.
4. Het verwijderen, installeren en instellen van servicewijzigingen.

## **Service aanvragen:**

1. Neem contact op met de klantendienst van ViewSonic (zie pagina Klantenondersteuning) voor informatie over het ontvangen van service onder garantie.
2. Om van de service onder garantie te genieten, wordt u gevraagd de volgende zaken te leveren: (a) het originele gedateerde aankoopbewijs, (b) uw naam, (c) uw adres, (d) een beschrijving van het probleem en (e) het serienummer van het product.
3. Neem of verzend het product franco in de originele doos naar een erkend ViewSonic-servicecentrum of ViewSonic zelf.
4. Voor extra informatie of voor de naam van een ViewSonic-servicecentrum in de buurt, moet u contact opnemen met ViewSonic.

## **Beperking van impliciete garanties:**

Er zijn geen garanties, expliciet of impliciet, die meer bieden dan de beschrijving in dit document, met inbegrip van de impliciete garantie op verkoopbaarheid of geschiktheid voor een bepaald doel.



## **Uitsluiting van schade:**

De aansprakelijkheid van ViewSonic is beperkt tot de kosten voor de reparatie of vervanging van het product. ViewSonic zal niet aansprakelijk zijn voor:

1. Schade aan andere eigendom die is veroorzaakt door defecten aan het product, schade veroorzaakt door storing, verlies van gebruik, tijdverlies of winstderving, verlies van zakelijke kansen, verlies van goodwill, onderbreking van zakelijke relaties of ander commercieel verlies, zelfs als ViewSonic op de hoogte werd gebracht van de mogelijkheid van dergelijke schade.
2. Elke andere schade, ongeacht om het gaat over incidentele schade, gevolgschade of andere schade.
3. Elke aanspraak ten opzicht van de klant door een andere partij.
4. Reparaties of pogingen tot reparaties door personen die niet gemachtigd zijn door ViewSonic.

## **Toepassing van nationale wetgeving:**

Deze garantie verleent u specifieke wettelijke rechten en u kunt ook andere rechten hebben die kunnen variëren naargelang het land waarin u woont. Sommige landen staan geen beperkingen toe op impliciete garantie en/of verbieden de uitsluiting of beperking van incidentele of gevolgschade, zodat de bovenstaande beperkingen en uitsluitingen mogelijk niet van toepassing zijn op u.

## **Verkoop buiten de V.S.A. en Canada:**

Voor garantie-informatie over en service voor ViewSonic-producten die buiten de V.S.A. en Canada zijn verkocht, kunt u contact opnemen met ViewSonic of uw lokale ViewSonic-dealer.

De garantieperiode voor dit product op het vasteland van China (Hongkong, Macao en Taiwan niet inbegrepen) valt onder de voorwaarden en bepalingen van de onderhoudsgarantiekkaart.

Gebruikers in Europa en Rusland kunnen de complete details van de geboden garantie vinden op [www.viewsoniceurope.com](http://www.viewsoniceurope.com) onder Support/Warranty Information.



ViewSonic®