

**DEEBOT  30e OMNI**  
**Instruction Manual**

<b>Instruction Manual</b> .....	<b>EN</b>   <b>P03</b>
<b>Bedienungsanleitung</b> .....	<b>DE</b>   <b>P30</b>
<b>Manuel d'instructions</b> .....	<b>FR</b>   <b>P57</b>
<b>Manuale d'istruzioni</b> .....	<b>IT</b>   <b>P84</b>
<b>Bruksanvisning</b> .....	<b>SE</b>   <b>P111</b>
<b>Bruksanvisning</b> .....	<b>NO</b>   <b>P137</b>
<b>Bruksanvisning</b> .....	<b>DK</b>   <b>P163</b>
<b>Käyttöopas</b> .....	<b>FI</b>   <b>P189</b>
<b>Kullanım Kilavuzu</b> .....	<b>TR</b>   <b>P215</b>

For the Instruction Manual in further languages, visit: <https://www.ecovacs.com>.

Die Bedienungsanleitung in anderen Sprachen findest du unter: <https://www.ecovacs.com>.

Pour obtenir le Manuel d'instruction dans différentes langues, visitez : <https://www.ecovacs.com>.

Per il manuale d'istruzioni in altre lingue, visitate il sito Web: <https://www.ecovacs.com>.

Bruksanvisningen finns på fler språk på: <https://www.ecovacs.com>.

Du finner bruksanvisningen på flere språk på: <https://www.ecovacs.com>.

Du kan finde brugsanvisningen på flere sprog på: <https://www.ecovacs.com>.

Käyttöopas on saatavilla muilla kielillä osoitteessa <https://www.ecovacs.com>.

Diğer dillerde sunulan Kullanım Kilavuzu için şu adresi ziyaret edin: <https://www.ecovacs.com>.

## **IMPORTANT SAFETY INSTRUCTIONS**

### **IMPORTANT SAFETY INSTRUCTIONS**

When using an electrical Appliance, basic precautions should always be followed, including the following:

### **READ ALL INSTRUCTIONS BEFORE USING THIS APPLIANCE SAVE THESE INSTRUCTIONS**

1. This Appliance can be used by children aged from 8 years and above and persons with reduced physical, sensory, or mental capabilities or lack of experience and knowledge if they have been given supervision or instruction concerning use of the Appliance in a safe way and understand the hazards involved. Children shall not play with the Appliance. Cleaning and user maintenance shall not be made by children without supervision.
2. Clear the area to be cleaned. Remove power cords and small objects from the floor that could entangle the Appliance.
3. Tuck rug fringe under the rug base, and lift items such as curtains and tablecloths off the

floor.

4. If there is a drop off in the cleaning area due to a step or stairs, you should operate the Appliance to ensure that it can detect the step without falling over the edge. It may become necessary to place a physical barrier at the edge to keep the unit from falling. Make sure the physical barrier is not a trip hazard.
5. Only use as described in this manual. Only use attachments recommended or sold by the manufacturer.
6. For **INDOOR** household use **ONLY**. Do not use the Appliance in outdoor, commercial, or industrial environments.
7. Do not use without dust bin and/or filters in place.
8. Do not operate the Appliance in an area where there are lit candles or fragile objects.
9. Keep hair, loose clothing, fingers, and all parts of body away from any openings and moving parts.
10. Do not operate the Appliance in a room where an infant or child is sleeping.
11. Do not use and store in extremely hot or cold environments (below -5°C /23°F or above 40°C/104°F). Please charge the robot in temperature above 0°C/32°F and below 40°C/104°F.

12. Do not use Appliance on wet surfaces or surfaces with standing water.
13. Do not allow the Appliance to pick up large objects like stones, large pieces of paper, or any item that may clog the Appliance.
14. Do not use Appliance to pick up flammable or combustible materials such as gasoline, printer or copier toner, or use in areas where they may be present.
15. Do not use Appliance to pick up anything that is burning or smoking, such as cigarettes, matches, hot ashes, or anything that could cause a fire.
16. Do not put objects into the suction intake. Do not use if the suction intake is blocked. Keep the intake clear of dust, lint, hair, or anything that may reduce air flow.
17. If the power cord is damaged, it must be replaced by the manufacturer or its service agent in order to avoid a hazard.
18. Turn OFF the power switch before cleaning or maintaining the Appliance.
19. The lithium battery type suitable for CH2471B is Max. 8 cells, max. nominal voltage DC 14.4V, rated capacity 4,800mAh. The battery must be removed and discarded according to local laws and regulations before disposal of the Appliance.
20. Please dispose of used batteries according to local laws and regulations.
21. Do not incinerate the Appliance even if it is severely damaged. The batteries can explode in a fire.
22. The Appliance must be used in accordance with the directions in this Instruction Manual. Ecovacs Home Service Robotics cannot be held liable or responsible for any damages or injuries caused by improper use.
23. The robot contains batteries that are only replaceable by skilled persons. To replace the robot's battery, please contact Customer Service.
24. Please make sure your power supply source voltage matches the power voltage marked on the OMNI Station.
25. Use only the original rechargeable battery and OMNI Station provided with the Appliance from the manufacturer. Non-rechargeable batteries are prohibited.
26. Take care not to damage the power cord. Do not pull on or carry the Appliance or OMNI Station by the power cord, use the power cord

as a handle, close a door on the power cord, or pull power cord around sharp edges or corners. Do not run Appliance over the power cord. Keep power cord away from hot surfaces.

27. Do not use the OMNI Station if it is damaged. The power supply is not to be repaired and not to be used any longer if it is damaged or defective.
28. Do not use with a damaged power cord or receptacle. Do not use the Appliance or OMNI Station if it is not working properly, has been dropped, damaged, left outdoors, or come in contact with water. It must be repaired by the manufacturer or its service agent in order to avoid hazards.
29. The plug must be removed from the receptacle before cleaning or maintaining the OMNI Station.
30. Remove the Appliance from the OMNI Station, and turn OFF the power switch to the Appliance before removing the battery for disposal of the Appliance.
31. When not using the OMNI Station for a long period of time, please unplug it.
32. If the robot will not be used for a long time,

power OFF the robot for storage and unplug the OMNI Station.

33. **WARNING-**Add clean water into the clean tank only.
34. **WARNING:** For the purposes of recharging the battery, only use the detachable supply unit CH2471B provided with the Appliance.

To satisfy RF exposure requirements, a separation distance of 20 cm or more should be maintained between this device and persons during device operation.

To ensure compliance, operations at closer than this distance is not recommended. The antenna used for this transmitter must not be co-located in conjunction with any other antenna or transmitter.

#### **Device Update**









Typically, some devices are updated bi-monthly, but not always so specific.

Some devices, especially those that went on sale more than three years ago, will only be updated if a critical vulnerability is found and fixed.

To check the current software version and enable automatic updates, go to Settings > Robot Advanced Settings > About Your Robot > Update

in the app. The current version is displayed there; tap Update to enter the page and select Automatic Update to enable it.

The remote surveillance is for the absolute private use of non-public, private owned places for the pure self-protection and single control intended only. Please be aware of the local data protection based legal obligations in case of use. No surveillance of public places, especially with clandestine intent and/or on the part of the employer without justified reasons. Such not justified use is in the risk and responsibility of the user only.

	Caution: hot surface
	Short-circuit-proof safety isolating transformer
	Switch mode power supply
	For indoor use only
	Direct current
	Alternating current
	Before charging, read the instructions.
	Polarity of the charging port
	Time-lag miniature fuse-link

## European Union Compliance Statement Information on Disposal for Users of Waste Electrical & Electronic Equipment



This symbol on the product or on its packaging indicates that used electrical and electronic products should not be mixed with unsorted municipal waste. For proper treatment, it is your responsibility to dispose of your waste equipment by arranging to return it to designated collection points. Disposing of this product correctly will help save valuable resources and prevent any potential negative effects on human health and the environment, which could otherwise arise from inappropriate waste handling.

To return your used device, please use the return and collection systems or contact the retailer where the product was purchased, which is free of charge, please contact your local authority for further details of your nearest designated collection point.

Penalties may be applicable for incorrect disposal of this waste, in accordance with your national legislation.

## Information on Disposal for Users of used batteries



This symbol means that batteries and accumulators, at their end-of-life, should not be mixed with unsorted municipal waste. Your participation is an important part of the effort to minimize the impact of batteries and accumulators on the environment and on human health. For proper recycling you can return this product or the batteries or accumulators it contains to your supplier or to a designated collection point, which is free of charge.

Disposing of this product correctly will help save valuable resources and prevent any potential negative effects on human health and the environment, which could otherwise arise from inappropriate waste handling.

Penalties may be applicable for incorrect disposal of this waste, in accordance with your national legislation. there are separate collection systems for used batteries and accumulators.

Please, dispose of batteries and accumulators correctly at your local community waste collection/recycling center.

## **Restriction of the use of certain hazardous substances (RoHS) Directive**

Ecovacs Home Service Robotics Co., Ltd. hereby declares the whole product including parts (cables, cords, and so on) meets the requirements of RoHS Directive 2011/65/EU and amendment Commission Delegated Directive (EU) 2015/863 on the restriction of the use of certain hazardous substances in electrical and electronic equipment ("RoHS recast" or "RoHS 2.0").

## **Radio Equipment Directive**

Ecovacs Home Service Robotics Co., Ltd. hereby declares that the product listed in this section comply with the essential requirements and other relevant provisions of the Radio Equipment Directive 2014/53/EU.

## **Europe Authorised Representative:**



Ecovacs Home Service Robotics Co., Ltd. hereby declares that the product comply with the essential requirements and other relevant provisions of the RoHS Directive 2011/65/EU and amendment Commission Delegated Directive (EU) 2015/863, the Radio Equipment Directive 2014/53/EU.

The declaration of conformity can be viewed at the following address:

<https://www.ecovacs.com/global/compliance>.

# PACKAGE COMPONENTS

## 1 PACKAGE CONTENTS

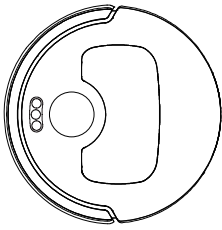

Robot

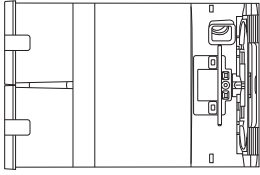

OMNI Station

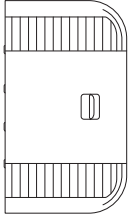

Base

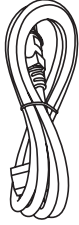

Power Cord

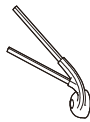

Side Brush



Instruction Manual

\* Figures in this manual are for reference only and may differ from the appliance. Product design and specifications are subject to changes without notice.

## 2 PRODUCT DIAGRAM

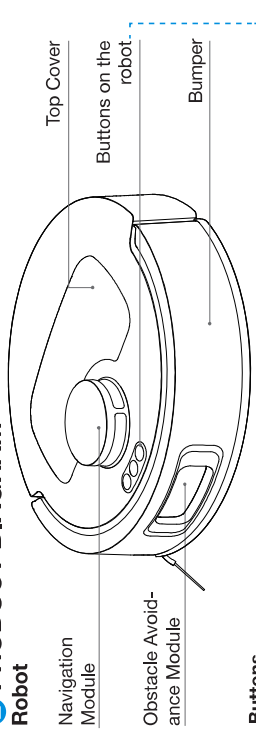

### Buttons

- 🏠 Press: Return to the station (Robot not in the station) Press and hold: Self-Cleaning
- 🔌 Press: Toggle Start/Pause/Continuous Press and hold: Power on/Power off
- 🔒 Press: Start/End spot cleaning Press and hold: Activate/Deactivate the child lock

### Inside the Robot (Under the Top Cover)

**RESET Button**  
**Network Setup:** Press the RESET button, and you will hear a voice prompt to connect the robot with the APP.  
**Restore Default Settings:** Press the RESET button and hold for 5 s. After you hear the voice prompt, the startup music will play, and the robot will be restored to the default settings.

Wi-Fi Status Indicator/  
 RESET Button

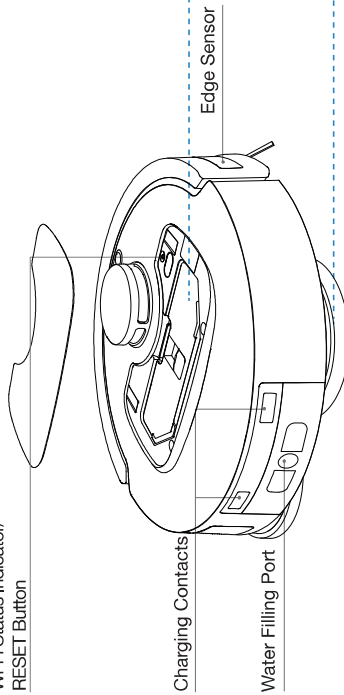

### Bottom Back View

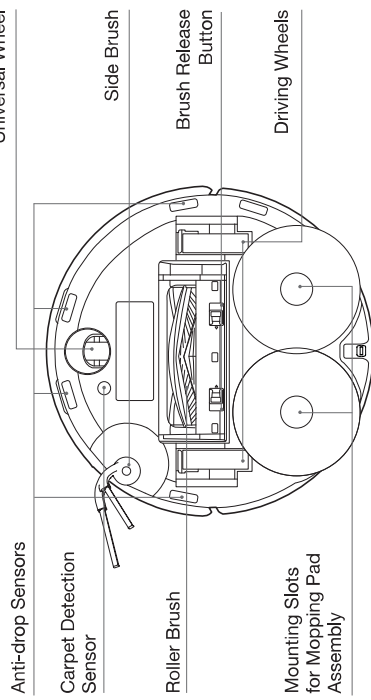

### Dust Bin

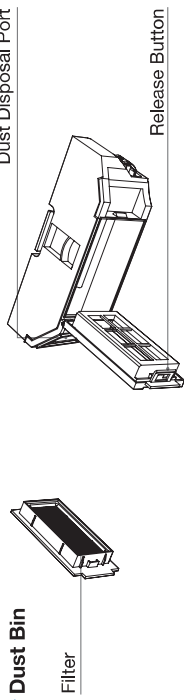

### Mopping Pad Assembly

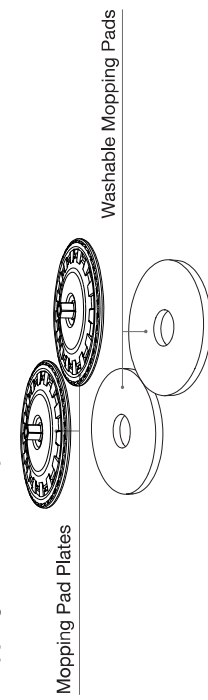

## OMNI Station

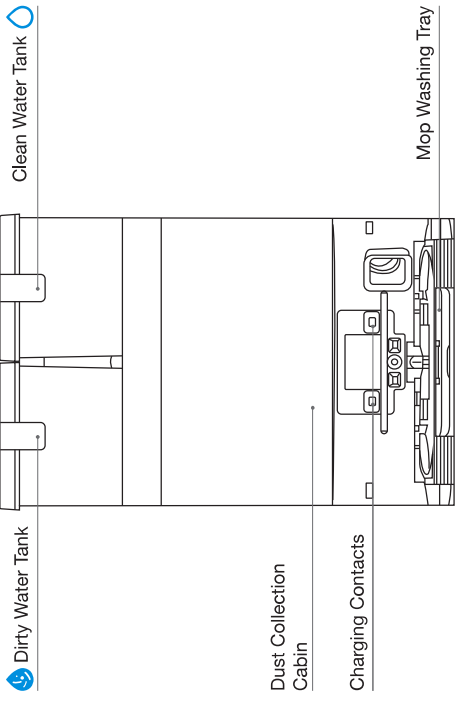

## OMNI Station (Back)

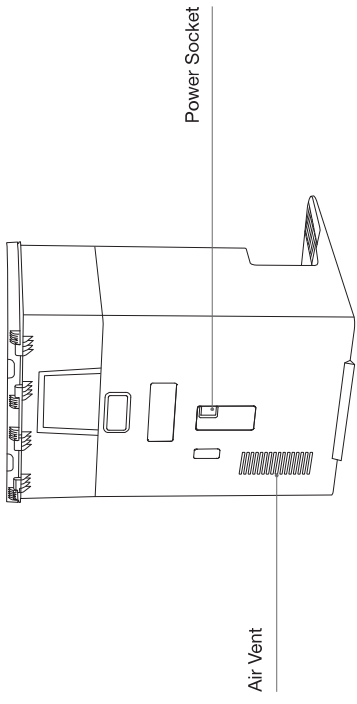

### Note:

- If the robot fails to charge, please wipe charging contacts with a clean and dry cloth.

## Dust Bag

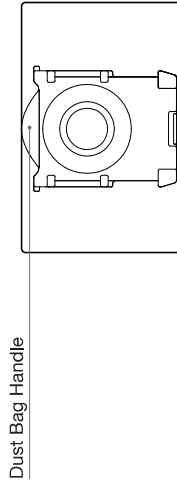

### 3 Indicator Light

	Light Effect	State
Robot	Breathing White	Charging
	Solid White	Fully Charged/Running
	Solid Red	Low Battery
	Flashing Red	Robot Alarm
	Breathing Red	Station Alarm

#### 4 Sensors Overview

Name	Functional Description
Navigation Module	Laser Ranging is applied to measure the distance between the robot and surrounding objects based on the time difference of reflection, allowing the module to map against the objects around while the robot is moving. The detection range is 8 m.
Obstacle Avoidance Module	Laser Ranging and triangulation are used to measure the distance between the robot and surrounding obstacles. The sensor emits laser beams and receives the reflected light from obstacles ahead. When an obstacle is detected within close range, the robot automatically turns to avoid it. The detection range is 0.3 meters.
Anti-drop Sensors	With Infrared Ranging, the distance between the robot's bottom and the ground is detected by the infrared sensors at the bottom. The robot will not move forward when there are stairs in front (such as when the height of the white surface is 55 mm or more, or the height of the black surface is 30 mm or more) and the identified exceeds the preset one, enabling the Anti-drop function.
Carpet Detection Sensor	The sensor emits 300 kHz ultrasound, which energy will be absorbed by the carpet, causing the echoed energy to be lower than the threshold. The robot thereby detects the carpet's presence. In the ECOVACS laboratory, more than 50 types of carpets available on the market are identified.
Anti-collision Sensor	With the principle of the Optocoupler Switch, the robot will avoid obstacles when they are about to collide.
Edge Sensor	With Infrared Ranging, the edge sensor detects the distance between the robot and objects on the side. When there is a wall or obstacles on the right, the robot performs edge cleaning to avoid missing any spots and prevent collisions.

# INITIAL SETUP AND USE

## 1 Notes Before Cleaning

### Tidy up the Area to be Cleaned

For the maximum cleaning area possible, before using the robot, please put furniture, such as tables, chairs, and pedestal fans, in their proper place and put away low-lying items, such as weight scales.

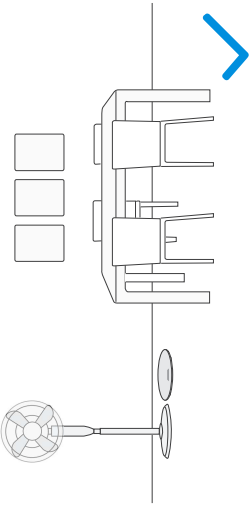

### Prevent robot from Falling

Place a physical barrier at the edge of a drop, such as staircases and steps, to stop the robot from falling over the edge.

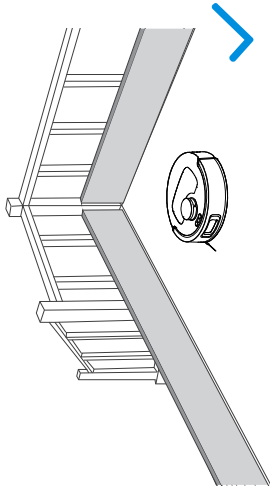

### Open Doors and Help robot Explore

Open all room doors to help the robot fully explore your house during the first cleaning.

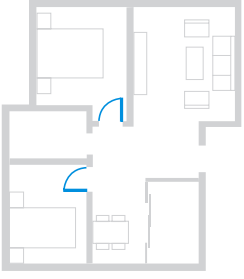

To improve cleaning efficiency, please remove objects, including cables, clothes, and slippers, from the floor.



Before using the product on a carpet with tasseled edges, please fold the tassels under the carpet.



Please do not stand in narrow spaces, such as hallways, to avoid blocking TrueMapping.

## 2 Quick Start

Remove all protective materials before using.

### 1. Installation

The sound of "click" indicates proper installation.

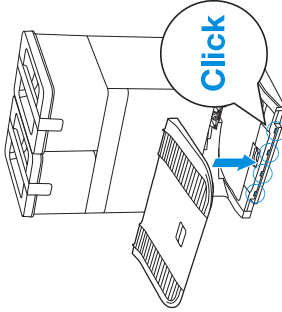
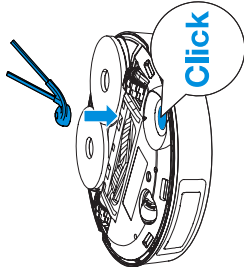

### 2. Assemble and Place the Station

Place the OMNI Station against the wall on a flat, hard surface. Do not place items within 0.05 meters on either side and 0.8 meters in front.

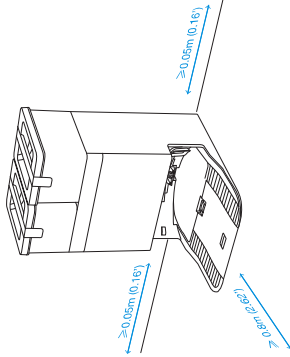
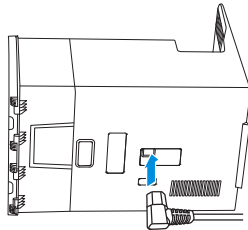

- If there are reflective objects such as mirrors and reflective skirting lines near the Station, the bottom 14 cm of such objects should be covered.
- Do not place the Station under direct sunlight.
- Place the station in a location with a strong Wi-Fi signal for better user experience.
- Do not use the appliance on wet surfaces or surfaces with standing water.
- Do not wipe the robot and the station with a damp cloth or use any liquid.

## 3 Download the ECOVACS HOME APP

To enjoy all available features, it is recommended that you control your robot via the ECOVACS HOME App.

1. Scan the QR Code under the Top Cover to download the App.

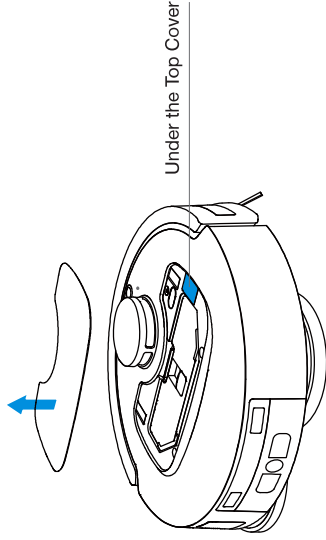

2. Search "ECOVACS HOME" on the App Store or Google Play to download the App.



**Note:** Follow the instructions on the App to complete the registration, login, and connection.

#### 4 Power on Robot

1. Turn on the power switch and place the robot in front of the station that is connected to power supply.

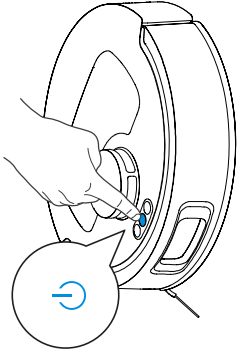

#### 5 Connect robot with APP

Name	Description
Infrared interface	The infrared interface is turned off by default, and it is activated when the robot is in the charging station. When the DEEBOT is in the charging station, it will communicate with the charging station through the infrared interface.
WI-FI*	Facilitate data transfer between the app and the robot, enabling control of the robot through the app.
ECOVACS HOME App	ECOVACS products offer smart functions such as network setup, mapping, and cleaning mode selection (specific to each product). To utilize these features, users need to download and use the official ECOVACS Home App.

- The robot series robotic vacuums are designed for domestic cleaning scenarios. A home Wi-Fi network is required for operation, and anti-DDoS protection can be configured by users through route settings.

#### Wi-Fi Network Requirements:

- You are using a 2.4 GHz or 2.4/5 GHz mixed network.
- Your router supports 802.11b/g/n and IPv4 protocol.
- Do not use a VPN (Virtual Private Network) or Proxy Server.
- Do not use a hidden network.
- WPA and WPA2 use TKIP, PSK, and AES/CCMP encryption.
- WEP EAP (Enterprise Authentication Protocol) is not supported.
- Use Wi-Fi channels 1-11 in North America and 1-13 outside North America (refer to local regulatory agency).
- If you use a network extender/repeater, the network name (SSID) and password are the same as your primary network.
- Please enable WPA2 on your router.

#### Wi-Fi Indicator Light

	Slow flashing white light	Disconnected from Wi-Fi
	Fast flashing white light	Connecting
	Steady white light	Connected to Wi-Fi

Please be aware that intelligent features such as remote startup, voice interaction, 2D/3D map display and control settings, and personalized cleaning (depending on the Appliance) require the ECOVACS HOME App, which is constantly updated. You need to agree to our Privacy Policy and User Agreement so that we can process some of your essential and necessary information before you can use certain features of the ECOVACS HOME App to control the Appliance. If you disagree with our Privacy Policy and User Agreement, such features will be unavailable. However, you can still use the basic features of this Appliance for manual operation.

## 6 Power on and Charge the robot

Use the ECOVACS HOME App to recall the robot, or press  on the robot to allow it to dock for charging.

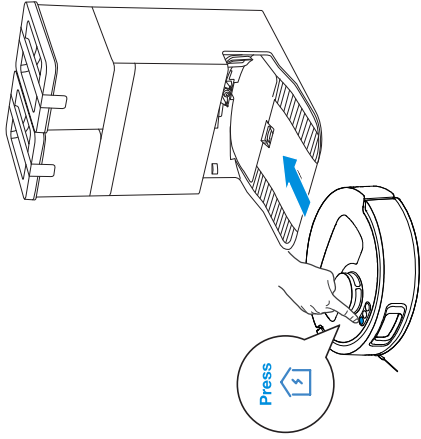

### Note:

- When the robot is not in use, keep it powered on and charging.
- It is recommended to start cleaning from the station. Do not move the station while cleaning.

## 7 Fill the Clean Water Tank

Take out the clean water tank, open the tank cover, and fill the tank with water up to the maximum water level. Close the tank cover and re-install the clean water tank.

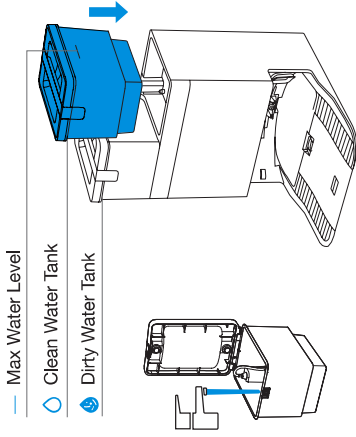

### Note:

- Use a clean, dry cloth to wipe off any water on the surface of the tank before placing it in position.
- Make sure to lock the top covers of both water tanks securely before use.
- Any water marks in the water tanks are from function testing. Please use it with confidence.

## 8 Operate the robot

### 1. Start Mapping

When creating a map for the first time, please follow the robot to help resolve some minor issues.

For example, the robot may get stuck under furniture. Please refer to the following solutions:

- ① Raise the low-sitting furniture if possible;
- ② Cover the bottom of the furniture;
- ③ Set up a virtual boundary via the App.

## 2. Start Cleaning

- The robot's water tank is automatically refilled through the station. Manual refilling is not needed.
- When mopping, the robot will recognize floor types and is able to lift mops automatically when encountering carpets. Please do not use the robot on shaggy rugs or carpets with fibres longer than 9 mm. It is recommended to fold up the shaggy rugs with fibres longer than 9 mm during the cleaning process, or set the shaggy carpeted area as a no-entry zone by setting virtual boundary in the ECOVACS HOME App.

Please ensure that the robot is in the station and is fully charged before cleaning for the first time. Tap  on the robot to start. You can also use the ECOVACS HOME App to start.

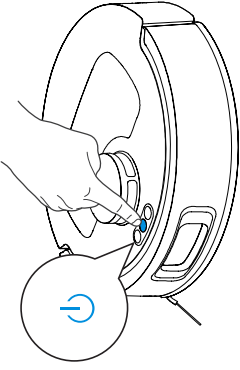

### Note:

- Do not frequently remove washable mopping pads.
- Do not scratch the mopping pad plates with a rag or other objects.
- Replace the mopping pads in time as prompted by the App. Explore more accessories in the ECOVACS HOME App or at <https://www.ecovacs.com>.

## 3. Pause

Tap  on the robot to pause it while it is working. You can also use the ECOVACS HOME App to pause the robot.

## 4. Wake up

After pausing for a while, all indicator lights on the robot will go out. To wake up the robot, press .

## 5. Back to Station

Use the ECOVACS HOME App to recall the robot, or press the  button on the robot to allow the robot to dock for charging.

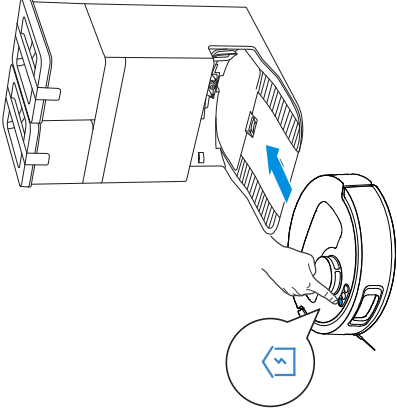

## 6. Deep Sleep Mode

The robot will enter deep sleep mode if it stays outside the station for about 10 h to protect the battery. Please switch OFF and ON to wake the robot up.

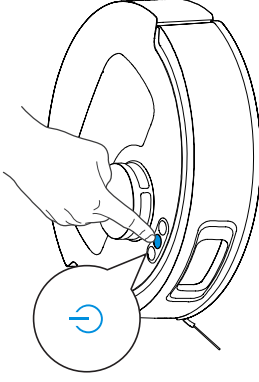

## REGULAR MAINTENANCE

### 1 Maintenance Frequency

To keep robot running at peak performance, perform maintenance and replace parts at the following frequencies:

Robot Part	Maintenance Frequency	Replacement Frequency
Washable Mopping Pads	/	Every 1-2 months
Dust Bag	/	When App prompts
Side Brush	Every 2 weeks	Every 3-6 months
Main Brush	Every week	Every 6-12 months
Filter	Every week	Every 3-6 months
Edge Sensor Universal Wheel Anti-drop Sensors Bumper Charging Contacts on robot Charging Contacts on OMNI Station Navigation Module Obstacle Avoidance Module	Approx. every month	/
Clean Water Tank	Every 3 months	/
Dirty Water Tank	Every month	/
Dust Collection Cabin	Every month	/
Body and Bottom of the Station	Every month	/

**Note:** Explore more accessories in the ECOVACS HOME App or at <https://www.ecovacs.com>.

## 2 Maintain Dust Bin and Filter

1. Open the cover and empty the bin.

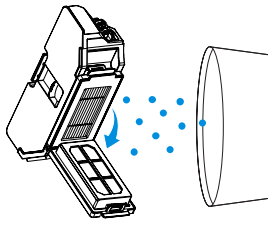

2. Open the filter net and remove the filter.

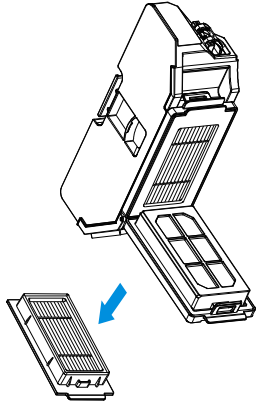

3. Clean the dust from both sides of the filter net.

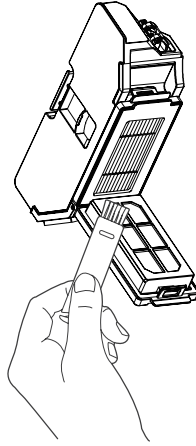

4. Rinse the dust bin and filter with water and shake off the water droplets.

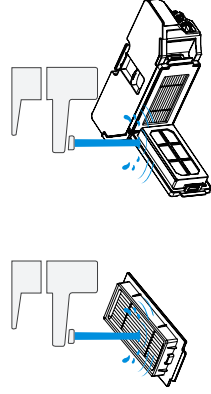

### Note:

- Please rinse the filter with water as shown.
- Do not use fingers or a brush to clean the filter.

5. Air dry.

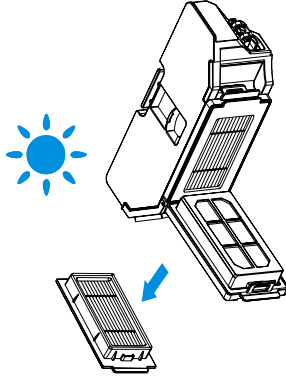

### Note:

- Completely dry the filter before use.

### 3 Maintain Main Brush and Side Brush

Note: Explore more accessories at ECOVACS HOME App or at <https://www.ecovacs.com>

#### Clean the Roller Brush

1. Open the cover.

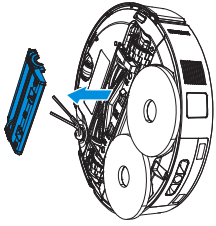

2. Remove and clean the main brush.

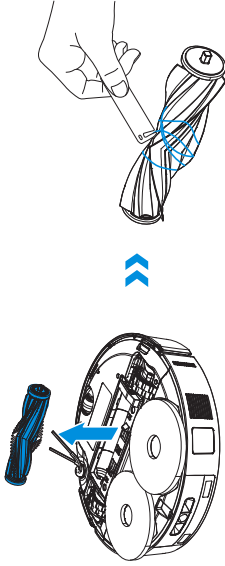

3. Remove the brush comb, clean it, then wipe it dry.

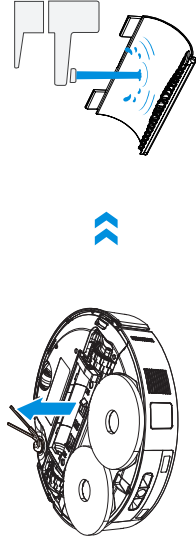

4. Install the brush comb, the main brush and the main brush cover.

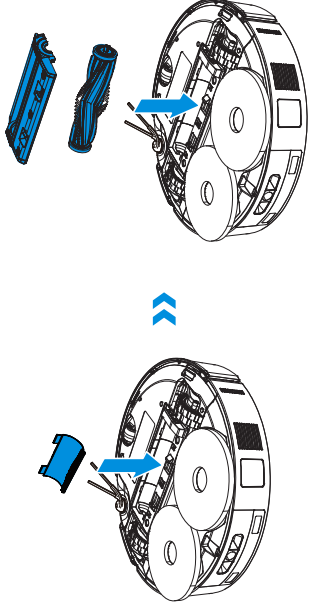

#### Clean the Side Brush

1. Remove and clean the side brush.

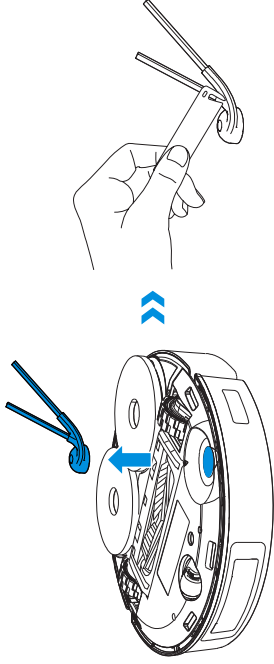

#### 4 Maintain Other Components

Note: Explore more accessories at ECOVACS HOME App or at <https://www.ecovacs.com>.

- Wipe the components with a clean, dry cloth. Never use a wet cloth. Do not use cleaning sprays or detergents.
- Charging contacts contain sensitive electronic components. Clean them with a dry cloth. Do not use a wet cloth to prevent water damage.

##### Clean the obstacle avoidance module

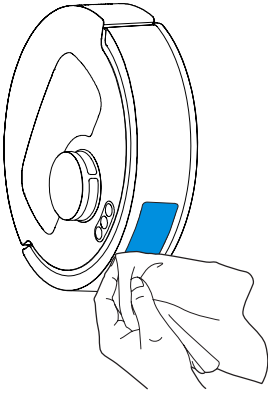

##### Clean the bumper

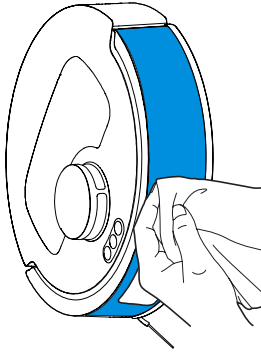

##### Clean the navigation module

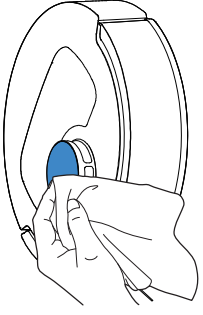

##### Clean the charging contacts

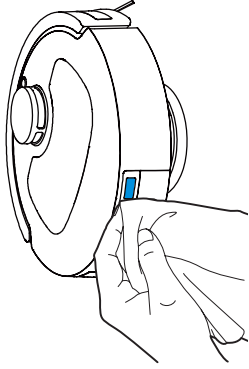

##### Clean the edge sensor

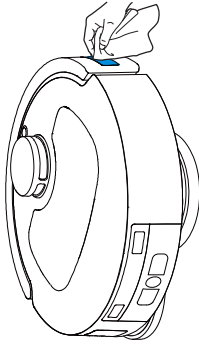

### Clean the Anti-drop sensor

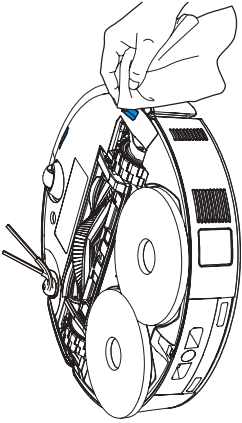

### Clean the universal wheel and driving wheels

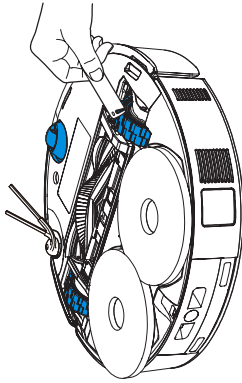

## 5 Maintain Dust Bin

1. Discard the dust bag.

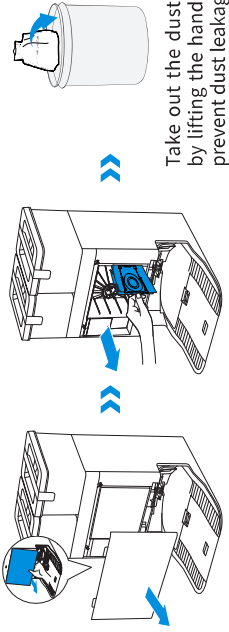

Take out the dust bag by lifting the handle to prevent dust leakage.

2. Clean the dust collection cabin with a dry cloth and put a new dust bag in.

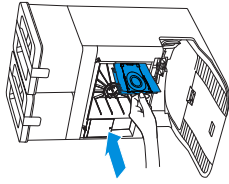

3. Insert the top of the dust collection cabin cover into the groove, and press it down to ensure it is closed.

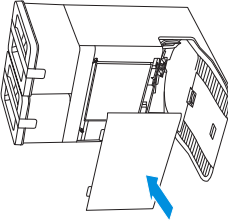

## 6 Maintain Mop Washing Tray

1. Take off the base and the mop washing tray and clean them.

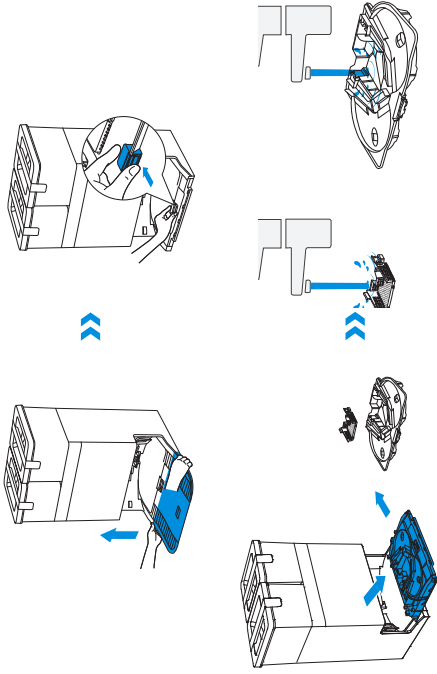

2. Install the cleaned base and mop washing tray.

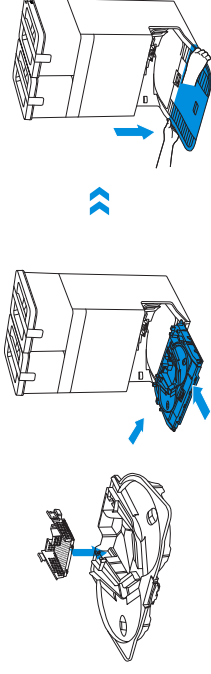

**Note:** Please install the mop washing tray properly for smooth operation.

## 7 Storage

Please fully charge and power off the robot before storage. Place the robot back at the station before pressing and holding [icon] for 3 s to power off the robot. Please recharge it every 1.5 months to prevent the battery from over-discharging.

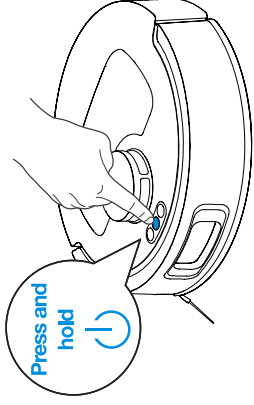

**!** The robot cannot be charged when it is powered off.

- \* When the robot is not working, it is recommended to keep it powered on and charging.
- \* If the battery is over-discharged or not used for a long time, the robot may not be able to be charged. Please contact Customer Care for help. Do not disassemble it by yourself.



## TROUBLESHOOTING

If you encounter the following during Appliance use, please refer to the table below for solutions.

No.	Malfunction	Possible Cause	Solution
1	The robot cannot connect with the ECOVACS HOME App.	<p>Incorrect Wi-Fi name or password entered.</p> <p>The robot is not within Wi-Fi signal coverage.</p> <p>The robot is not in the configuration state.</p> <p>There is no home Wi-Fi on the Wi-Fi list.</p> <p>Incorrect App installed.</p> <p>Not using a 2.4 GHz or 2.4/5 GHz mixed network.</p>	<p>Enter the correct Wi-Fi username and password.</p> <p>Make sure the robot is within range of your home Wi-Fi signal. Try to stay as close to the router as possible.</p> <p>Press the RESET button, the robot will enter the configuration state when you hear a voice prompt. If the network configuration fails, reconfigure the network according to the prompts of the App.</p> <p>1. Check if the Wi-Fi name contains special characters. Please do not use special characters like ! @#&amp; %%^&amp;#  2. Do not use a 5 GHz network.</p> <p>Please download and install the ECOVACS HOME App.</p> <p>The robot does not support 5 GHz networks. Please use a 2.4GHz or 2.4/5 GHz mixed network.</p>
2	Map lost.	<p>The map may be lost if you move the robot when it is cleaning.</p> <p>Moving the robot when it is cleaning might cause the map to be lost.</p> <p>Auto cleaning is not complete.</p>	<p>Move the robot to the front of the station to restore the map. Find the stored map in Map Management and tap "Use This Map" to restore it.</p> <p>If this problem persists, please restart mapping.</p> <p>During cleaning, try not to move the robot.</p> <p>Make sure the robot automatically returns to the station after cleaning.</p>
3	Unable to create a map in the App.	<p>Auto cleaning is not finished.</p>	<p>During cleaning, do not move the robot.</p> <p>Make sure that the robot automatically returns to the station after cleaning.</p>
4	The side brush fell off.	<p>The side brush is not properly installed.</p>	<p>For proper installation, make sure you hear a "click" when installing the side brush.</p>
5	No signal was found. The robot cannot return to the station.	<p>The station is not properly placed.</p> <p>The station is out of power or moved.</p> <p>The robot did not start cleaning from the station.</p> <p>The charging route is blocked. For example, the door of the room in which the station is located is closed.</p>	<p>Place the station properly according to the instructions in the [Power on and Charge robot] section.</p> <p>Check whether the station is connected to a power supply. Do not move the station.</p> <p>It is recommended that the robot start cleaning from the station.</p> <p>Keep the charging route clear of obstructions.</p>

No.	Malfunction	Possible Cause	Solution
6	The robot returns to the station before finishing cleaning.	<p>The room is too large and the robot needs to return to the station for recharge.</p> <p>The robot is unable to reach certain areas blocked by furniture or barriers.</p>	<p>Please enable Auto Resume. For more details, please follow the instructions on the app.</p> <p>Tidy up the area to be cleaned by putting furniture and small objects in proper places.</p>
7	The robot cannot charge.	<p>Charging contacts on the robot are not connected to those on the station.</p> <p>The station is not connected to a power supply.</p> <p>The base is not properly installed.</p> <p>The battery will be over-discharged if the robot is not used for a long time.</p>	<p>Make sure that the robot's charging contacts are connected to the station's, and the  button on robot is flashing. Check whether the charging contacts on the robot and the station are dirty. Please clean them according to the [Maintenance] sections.</p> <p>Make sure the station is connected to a power supply.</p> <p>Please refer to the [Quick Start] section to install it properly.</p> <p>It is recommended to regularly use the robot. If the battery cannot be charged because it has not been used for a long time, please contact Customer Care for help.</p>
8	Loud noises during cleaning.	<p>The main brush/side brush is entangled, or the dust bin/filter is blocked.</p> <p>The robot is in max mode.</p>	<p>It is recommended to clean the main brush, side brush, dust bin, filter, etc. regularly.</p> <p>Switch to standard mode.</p>
9	The robot gets stuck while working and stops.	<p>The robot is tangled with objects on the floor (electrical wires, curtains, carpet fringing, etc.).</p> <p>The robot might be stuck under furniture with an entrance of similar height.</p> <p>The robot is stuck in a narrow area.</p>	<p>The robot will try various ways to free itself. If it is unsuccessful, manually remove the obstacles and restart.</p> <p>Please set a physical barrier, or set a virtual boundary via the ECOVACS HOME App.</p> <p>Tidy up your home, set a physical barrier, or set a virtual boundary via the ECOVACS HOME App.</p>
10	The robot encounters issues like a disorderly route, biased movement, repeated passes over the same spots, and missing small areas. (However, if the robot temporarily misses a large area, it automatically returns to make sure it is thoroughly cleaned.)	<p>Objects such as wires and slippers on the ground affect the robot's normal operation.</p> <p>The driving wheels may slip on the ground when the robot climbs steps, thresholds, and door bars, affecting its ability to navigate the entire house environment.</p> <p>On freshly waxed or polished floors, as well as smooth tiles, there may be less friction between the driving wheels and the floor.</p> <p>Due to variations in home environments, some areas cannot be cleaned.</p>	<p>Before cleaning, please tidy up scattered wires, slippers, and other objects on the ground as much as possible. If there are any missing areas during cleaning, the robot will return to ensure they are thoroughly cleaned. Please do not intervene (such as moving the robot or blocking its route).</p> <p>It is recommended to close the door of the affected area and clean the area separately. After cleaning, the robot will return to its starting location. Please feel assured to use this method.</p> <p>Please wait for the wax to dry before cleaning.</p> <p>Tidy up your home environment to ensure that the robot can enter for cleaning.</p>

No.	Malfunction	Possible Cause	Solution
		<p>Dust collection cabin is not closed.</p> <p>The Auto-Empty function has not been turned on in the ECOVACS HOME App.</p>	<p>Please close the dust collection cabin.</p> <p>Turn on the Auto-Empty function in the ECOVACS HOME App.</p>
11	<p>The robot does not empty the dust bin after returning to the station.</p>	<p>Dust bag is not installed in the station.</p> <p>Manually moving the robot back to the station might not trigger the auto-empty feature.</p> <p>In Do Not Disturb mode, the robot will not empty the dust bin after returning to the station.</p> <p>If the above causes have been ruled out, it may be due to an abnormality in station components.</p>	<p>Install the dust bag, and close the dust collection cabin.</p> <p>It is recommended to let the robot return to the station on its own. Please do not move it manually.</p> <p>Cancel Do Not Disturb mode in the ECOVACS HOME App or manually start dust emptying.</p> <p>Please contact customer care for help.</p>
12	<p>The robot fails to empty the dust bin</p>	<p>The OMNI station detects a decrease in empty efficiency.</p> <p>The dust disposal port is blocked by foreign objects.</p>	<p>Replace the dust bag according to the [REGULAR MAINTENANCE] section and close the dust collection cabin. If the dust bag is not full, you can take it out and put it back in.</p> <p>Take out the dust bin and remove foreign objects from the dust disposal port.</p>
13	<p>The inner side of the dust collection cabin is dirty.</p>	<p>Fine particles are absorbed in the inner side of the dust collection cabin through the dust bag.</p> <p>The dust bag is broken.</p>	<p>Clean the inner side of the dust collection cabin.</p> <p>Check and replace the dust bag.</p>
14	<p>Dust leaks when the robot is working.</p>	<p>The dust disposal port is blocked by foreign objects.</p>	<p>Take out the dust bin and remove foreign objects from the dust disposal port.</p>
15	<p>Mopping pad plates cannot rotate.</p>	<p>The Mopping Pad Plates are not correctly installed.</p> <p>The Mopping Pad Plates are blocked by foreign objects.</p>	<p>Install the mopping pad plates properly. Press the mopping pad assembly into the mounting slots for mopping pad assembly until you hear a "click."</p> <p>Please remove foreign objects.</p>
16	<p>The robot does not respond to the Station's instructions.</p>	<p>The robot is too far away from the station.</p> <p>The robot and the station are not paired.</p>	<p>If the robot is not within the available distance, you can also use the ECOVACS HOME App to control the robot.</p> <p>Unplug the station and wait for 10 s before plugging it back in. Power off the robot and then turn it back on. Manually push it back to the station and ensure the charging contacts are properly connected. The robot will start charging, and a voice prompt will indicate successful pairing.</p>

No.	Malfunction	Possible Cause	Solution
17	The driving wheels are jammed.	<p>The driving wheels are entangled or jammed by foreign objects.</p> <p>The Dirty Water Tank is not properly installed.</p> <p>The sealing plugs in the Dirty Water Tank are not installed properly.</p>	<p>Please rotate and press the driving wheels to check for and remove any foreign objects that are entangled or jammed. If this problem persists, please contact customer care for help.</p> <p>Gently press the dirty water tank down to ensure it is properly installed.</p> <p>Make sure that both sealing plugs are properly installed.</p>
18	The water in the mop washing tray is full and cannot be drained.	<p>The Station cannot drain water normally.</p> <p>The suction port of the Mop Washing Tray is blocked by foreign objects.</p> <p>Mop Washing Tray is dirty.</p> <p>If there is no water in the mop washing tray, check if the float is stuck and fails to lower to its correct position.</p> <p>The problem still exists after trying the above solutions.</p>	<p>Press and hold  to see if the station drains water normally. If the problem occurs during the cleaning process for mopping pads, end the task via the App, and then press and hold  to see whether the station drains water properly. If water is successfully drained, wipe the water overflow sensor of the mop washing tray dry. If the Station fails to drain water, check between the dirty water tank and the station for foreign objects and remove them.</p> <p>Ensure that there is no foreign object in the suction port of the Mop Washing Tray.</p> <p>Take out the mop washing tray and rinse it with clean water.</p> <p>Take out the mop washing tray and place the float in its correct position.</p> <p>Unplug the station and plug it in again. If this problem persists, please contact Customer Care for help.</p>
19	Mopping pad plates cannot lift automatically.	<p>Mopping pad plates are entangled or jammed by foreign objects.</p> <p>Mopping pad plates fell off.</p>	<p>Please remove foreign objects.</p> <p>Reinstall the mopping pad plates and make sure you hear a "click" indicating the mopping pad plates are properly installed.</p>

# TECHNICAL SPECIFICATIONS

<b>Model</b>	<b>DLX88</b>	
Rated Input	20V $\overline{=}$ 2A	Charging Time about 4.5h
<b>Station Model</b>	<b>CH2471B</b>	
Rated Input	220-240V $\sim$ 50-60Hz	Rated Output 20V $\overline{=}$ 2A
Rated Input Current(Charging)	0.5A	Power(Emptying) 650W
Power(Water Washing Mop)	35W	
Frequency Bands	2400-2483.5MHz	
Networked Standby Power	Less than 2.00W	

Output power of the wireless module is less than 100mW.

**Note:** Technical and design specifications may be changed for continuous product improvement.

Explore more accessories at <https://www.ecovacs.com>.

Based on product requirements (functionality and user experience), our products use a non-ultra-low power appliance architecture, so there is no off mode and no standby mode. After the machine is fully charged, it will enter the network standby mode within 20 minutes. Networked standby mode power is 1.4 W.

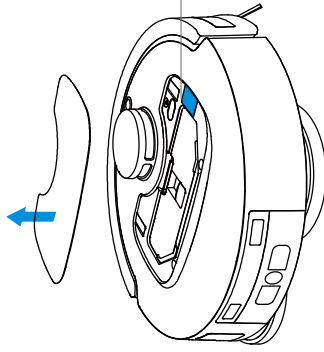

Please use the mobile camera to scan the QR code and obtain the user guide.

## **WICHTIGE SICHERHEITSHINWEISE**

### **WICHTIGE SICHERHEITSHINWEISE**

Beim Einsatz eines Elektrogeräts sollten die folgenden Grundregeln beachtet werden:

### **BEACHTEN SIE ALLE ANWEISUNGEN VOR DEM GEBRAUCH DIESES GERÄTS BEWAHREN SIE DIESE ANWEISUNGEN AUF**

1. Dieses Gerät kann von Kindern ab 8 Jahren und Personen mit eingeschränkten körperlichen, sensorischen oder geistigen Fähigkeiten oder fehlender Erfahrung und Kenntnis benutzt werden, wenn sie in den sicheren Gebrauch eingewiesen sind oder beaufsichtigt werden und die innwohnenden Gefahren verstehen. Kinder dürfen nicht mit dem Gerät spielen. Wartung und Reinigung dürfen Kinder nicht ohne Aufsicht durchführen.
2. Räumen Sie den Reinigungsbereich frei. Entfernen Sie Stromkabel und kleine Gegenstände vom Boden, in denen sich das Gerät verfangen könnte.
3. Falten Sie Teppichfransen unter den Teppich und heben Sie auf den Boden hängende

Vorhänge und Tischdecken hoch.

4. Wenn der Reinigungsbereich aufgrund einer Stufe oder Treppe abfällt, sollten Sie das Gerät so bedienen, dass es den Höhenwechsel erkennen kann, ohne über die Kante zu fallen. Unter Umständen kann eine Schranke vor diesem Bereich einen Absturz des Geräts verhindern. Achten Sie dabei auf eine stolperfreie Absperrung.
5. Verwenden Sie das Gerät nur gemäß den Betriebsanleitungen. Nur vom Hersteller empfohlene oder verkaufte Zubehör verwenden.
6. **NUR** für den Hausgebrauch im **INNENBEREICH**. Gerät nicht im Außenbereich oder in gewerblichen oder industriellen Umgebungen verwenden.
7. Nicht ohne Staubbehälter und/oder Filter verwenden.
8. Netzschalter vor Entfernen des Staubbehälters ausschalten.
9. Gerät nicht in einer Umgebung betreiben, in der sich brennende Kerzen oder zerbrechliche Gegenstände befinden.
10. Haare, lose Kleidung, Finger und alle Körperteile von Öffnungen und beweglichen Teilen fernhalten.

11. Gerät nicht in einem Raum betreiben, in dem ein Säugling oder Kind schläft.
12. Gerät nicht auf nassen oder Flächen mit stehendem Wasser betreiben.
13. Das Gerät darf keine großen Gegenstände wie Steinen, Papierfetzen ö. ä. aufsaugen, die es verstopfen könnten.
14. Das Gerät darf keine entflammbaren oder brennbaren Stoffe wie Benzin, Drucker- oder Kopierertoner aufsaugen. Betreiben Sie es nicht in Bereichen, in denen diese Stoffe vorhanden sein könnten.
15. Mit dem Gerät keine brennenden oder rauchenden Gegenstände wie Zigaretten, Streichhölzer, heiße Asche usw. aufnehmen.
16. Keine Gegenstände in die Saugöffnung stecken. Nicht betreiben, wenn die Saugöffnung blockiert ist. Einlass frei von Staub, Flusen, Haaren oder allem, was den Luftstrom beeinträchtigen könnte, halten.
17. Bei Beschädigung des Netzkabels sollte es aus Sicherheitsgründen vom Hersteller oder seinem Kundendienst ausgetauscht werden.
18. Vor Reinigung oder Wartung Netzschalter ausschalten.
19. Der geeignete Lithium-Akku-Typ für den CH2471B ist ein Block mit bis zu 8 Zellen, max. Nennspannung DC 14,4 V, Nennkapazität 4.800 mAh. Der Akku sollte vor der Entsorgung des Geräts gemäß den Vorschriften entnommen werden.
20. Bitte entsorgen Sie verbrauchte Akkus vorschriftsgemäß.
21. Verbrennen Sie das Gerät nicht, auch wenn es schwer beschädigt ist. Die Akkus können bei einem Brand explodieren.
22. Das Gerät muss entsprechend den Anweisungen in dieser Betriebsanleitung verwendet werden. Ecovacs Home Service Robotics übernimmt keine Haftung oder Verantwortung bei Schäden oder Verletzungen aufgrund von unsachgemäßem Gebrauch.
23. Der Roboter enthält Akkus, die nur von Fachkräften ausgetauscht werden können. Zum Austausch des Roboterakkus wenden Sie sich an den Kundendienst.
24. Die Netzspannung muss der Spannung der OMNI-Station entsprechen.
25. Verwenden Sie nur den Originalakku und die OMNI-Station, die vom Hersteller mit dem Gerät geliefert wurden. Der Betrieb mit Batterien ist untersagt.
26. Achten Sie darauf, das Netzkabel nicht zu beschädigen. Gerät und OMNI-Station nicht am

Netzkabel ziehen oder tragen. Verwenden Sie das Netzkabel nicht als Griff, klemmen Sie es nicht unter einer Tür ein und ziehen Sie es nicht um scharfe Kanten oder Ecken. Fahren Sie mit dem Gerät nicht über das Netzkabel. Halten Sie das Netzkabel von heißen Oberflächen fern.

27. Verwenden Sie die OMNI-Station nicht, wenn sie beschädigt ist. Bei Beschädigung oder Defekt darf das Netzteil nicht repariert und nicht weiter verwendet werden.

28. Nicht mit beschädigtem Netzkabel oder Sockel verwenden. Gerät und OMNI-Station nicht betreiben, wenn sie nicht korrekt funktionieren, fallen gelassen oder beschädigt wurden, im Freien standen oder mit Wasser in Berührung kamen. Das Gerät darf nur durch den Hersteller oder seinen Kundendienst repariert werden.

29. Vor Reinigung oder Wartung der OMNI-Station muss der Stecker aus der Steckdose gezogen werden.

30. Nehmen Sie das Gerät aus der OMNI-Station und schalten Sie den Netzschalter aus, bevor Sie den Akku entfernen und das Gerät entsorgen.

31. Wenn Sie die OMNI-Station längere Zeit nicht verwenden, ziehen Sie bitte den Stecker.

32. Wenn der Roboter längere Zeit nicht benutzt

wird, schalten Sie ihn zur Lagerung aus und ziehen Sie den Netzstecker der OMNI-Station.  
33. **WARNUNG:** Geben Sie sauberes Wasser nur in den sauberen Tank.

34. **WARNUNG:** Verwenden Sie zum Aufladen des Akkus nur das mitgelieferte, abnehmbare Netzteil (GH2471B).

Gemäß den Vorschriften zur HF-Belastung sollte bei laufendem Gerät ein Mindestabstand von 20 cm zu Personen eingehalten werden.

Zur Einhaltung der Vorschriften ist der Betrieb in geringerer Distanz nicht ratsam. Die Sendeantenne darf nicht mit einer anderen Antenne oder einem anderen Sender in Kontakt gelangen.









#### **Geräteaktualisierung**

Normalerweise werden einige Geräte alle zwei Monate aktualisiert, dies ist jedoch nicht immer der Fall.

Einige Geräte, insbesondere solche, die vor mehr als drei Jahren auf den Markt kamen, werden nur aktualisiert, wenn eine kritische Sicherheitslücke gefunden und behoben wird.

Um die aktuelle Softwareversion zu überprüfen und automatische Updates zu aktivieren, gehen Sie in der App zu Einstellungen > Erweiterte Robotereinstellungen > Über Ihren Roboter >

Update. Die aktuelle Version wird dort angezeigt. Tippen Sie auf Update, um die Seite aufzurufen, und wählen Sie Automatisches Update, um es zu aktivieren.

	Achtung: heiße Oberfläche
	Kurzschlussfester Sicherheitstrafo
	Schaltnetzteil
	Nur für den Innenbereich
	Gleichstrom
	Wechselstrom
	Lesen Sie vor dem Aufladen die Anleitung.
	Polarität des Ladeports
	Zeitgesteuerte Miniatorsicherung

Die Fernüberwachung darf nur zum reinen Selbstschutz und zur Einzelkontrolle von nicht-öffentlichen, in Privatbesitz befindlichen Orten eingesetzt werden. Bitte beachten Sie bei Betrieb die geltenden datenschutzrechtlichen Bestimmungen. Keine Überwachung öffentlicher Orte, insbesondere nicht mit heimlicher Absicht und/oder seitens des Arbeitgebers ohne berechtigten Grund. Eine solche nicht gerechtfertigte Verwendung erfolgt ausschließlich auf Risiko und Verantwortung des Betreibers.

## EU-Konformitätserklärung Benutzerinformationen zur Entsorgung von Elektro- und Elektronikgeräteabfall



Dieses Symbol auf dem Produkt oder seiner Verpackung weist darauf hin, dass gebrauchte Elektro- und Elektronikprodukte nicht mit unsortiertem Hausmüll vermischt werden dürfen. Für eine ordnungsgemäße Behandlung liegt es in Ihrer Verantwortung, Ihre Abfallgeräte zu entsorgen, indem Sie sie an die dafür vorgesehenen Sammelstellen zurücksenden.

Die korrekte Entsorgung dieses Produkts trägt dazu bei, wertvolle Ressourcen zu sparen und mögliche negative Auswirkungen auf die menschliche Gesundheit und die Umwelt zu vermeiden, die andernfalls durch unsachgemäße Abfallbehandlung entstehen könnten. Zur Rückgabe Ihres gebrauchten Gerätes nutzen Sie bitte die Rückgabe- und Sammelsysteme (weitere Informationen dazu bei Ihren Behörden vor Ort), oder wenden Sie sich an den Händler, bei dem Sie das Produkt gekauft haben. Die Rückgabe ist kostenlos. Für die falsche Entsorgung dieser Abfälle können gemäß Ihren nationalen Rechtsvorschriften Strafen verhängt werden.

## Informationen zur Entsorgung von Altbatterien



Dieses Symbol bedeutet, dass Batterien und Akkumulatoren am Ende ihrer Lebensdauer nicht mit unsortiertem Hausmüll vermischt werden dürfen. Ihre Teilnahme ist ein wichtiger Teil der Bemühungen, die Auswirkungen von Batterien und Akkumulatoren auf die Umwelt und die menschliche Gesundheit zu minimieren. Für ein ordnungsgemäßes Recycling können Sie dieses Produkt oder die darin enthaltenen Batterien oder Akkus an Ihren Lieferanten oder an eine dafür vorgesehene Sammelstelle zurücksenden, die kostenlos ist.

Die korrekte Entsorgung dieses Produkts trägt dazu bei, wertvolle Ressourcen zu sparen und mögliche negative Auswirkungen auf die menschliche Gesundheit und die Umwelt zu vermeiden, die andernfalls durch unsachgemäße Abfallbehandlung entstehen könnten. Für die falsche Entsorgung dieser Abfälle können vorschriftsgemäße Strafen verhängt werden. Es gibt separate Sammelsysteme für gebrauchte Batterien und Akkus.

Bitte entsorgen Sie Batterien und Akkus ordnungsgemäß in Ihrem örtlichen Abfallsammel/Recyclingzentrum.

## Richtlinie zur Beschränkung der Verwendung bestimmter gefährlicher Stoffe (RoHS)

Ecovacs Home Service Robotics Co., Ltd. erklärt hiermit, dass das gesamte Produkt einschließlich der Teile (Kabel, Schüre usw.) die Anforderungen der RoHS-Richtlinie 2011/65/EU und der Änderung der Delegierten Richtlinie (EU) der Kommission 2015/863 über die Beschränkung der Verwendung bestimmter gefährlicher Stoffe in elektrischen und elektronischen Geräten ("RoHS-Neufassung" oder "RoHS 2.0") erfüllt.

## Funkanlagenrichtlinie

Ecovacs Home Service Robotics Co., Ltd. erklärt hiermit, dass das in diesem Abschnitt aufgeführte Produkt den grundlegenden Anforderungen und anderen relevanten Bestimmungen der Funkanlagenrichtlinie 2014/53/ EU entspricht.

## Bevollmächtigter Vertreter in Europa:



ECOVACS Europe GmbH  
Holzstraße 2 | 40221 Düsseldorf | Deutschland

Ecovacs Home Service Robotics Co., Ltd. erklärt hiermit, dass das Produkt die grundlegenden Anforderungen und andere relevanten Bestimmungen der RoHS-Richtlinie 2011/65/EU und der Änderung der Delegierten Richtlinie (EU) der Kommission 2015/863, die Funkanlagenrichtlinie 2014/53/EU und die Maschinenrichtlinie 2006/42/EG erfüllt. Die Konformitätserklärung kann unter folgender Adresse eingesehen werden: <https://www.ecovacs.com/global/compliance>.

# KOMPONENTEN IN DER PACKUNG

## 1 PACKUNGSGEHÄLT

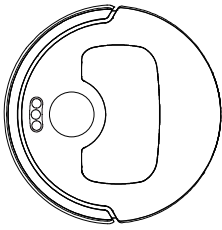

Roboter

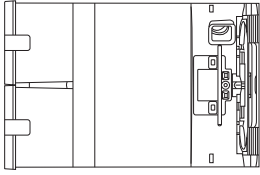

OMNI-Station

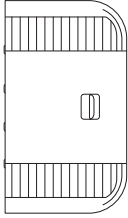

Basis



Netzkabel

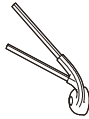

Seitenbürste



Betriebsanleitung

\* Die Abbildungen in dieser Anleitung dienen nur als Referenz und können vom Gerät abweichen. Produktdesign und technische Daten können ohne Vorankündigung geändert werden.

## 2 PRODUKTDIAGRAMM Roboter

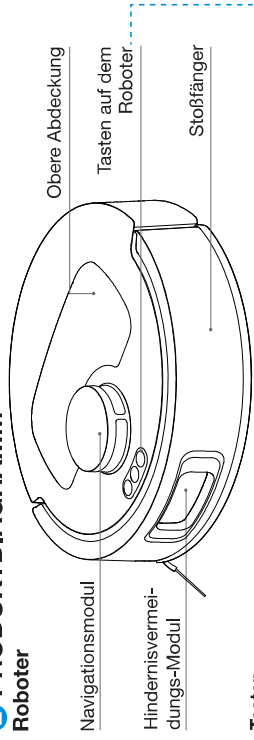

### Tasten

- Drücken: Rückkehr zur Station Gedrückt halten: Selbstreinigung (Roboter nicht in der Station)
- Drücken: Zwischen Start/Pause/Fortsetzen umschalten Gedrückt halten: Einschalten/Ausschalten
- Drücken: Punktreinigung starten/beenden Gedrückt halten: Kindersicherung aktivieren/Deaktivieren

### Innerhalb des Roboters (unter der oberen Abdeckung)

- RESET-Taste**  
Netzwerkrichtung: Drücke die RESET-Taste. Danach hörst du die Sprachaufforderung, den Roboter mit der APP zu verbinden. Auf Standardeinstellungen zurücksetzen: Halte die RESET-Taste 5 s lang gedrückt. Nachdem du die Sprachaufforderung gehört hast, wird die Startmusik abgespielt und der Roboter wird auf die Standardeinstellungen zurückgesetzt.
- WLAN-Statusanzeiger**
- RESET-Taste**

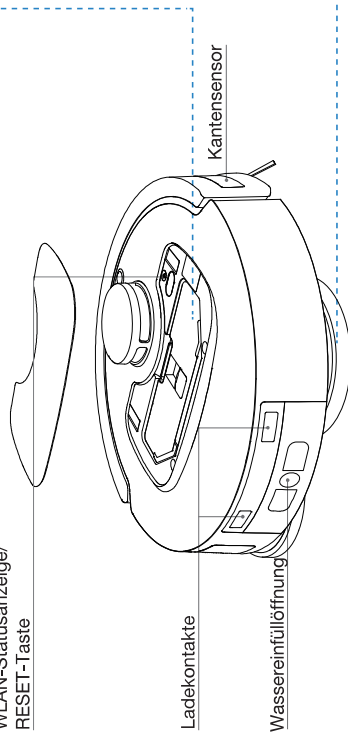

### Untere Rückansicht

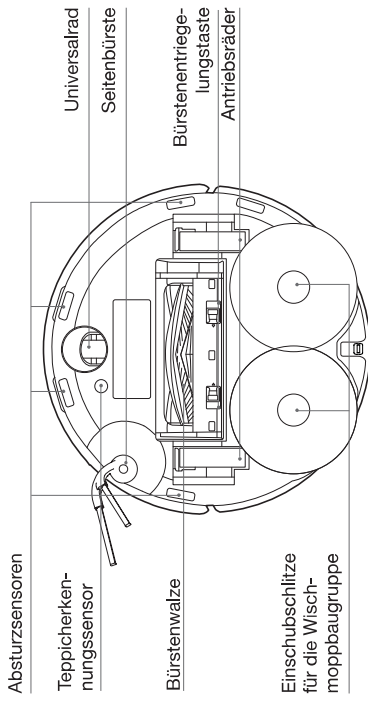

Einschubschlitze für die Wischmoppbaugruppe

### Staubbehälter

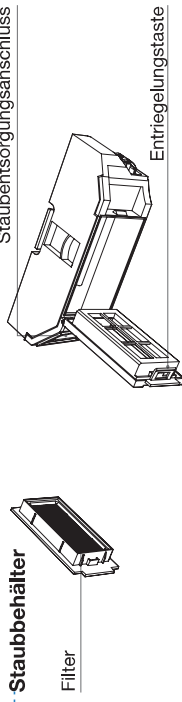

### Wischarmoppsbaugruppe

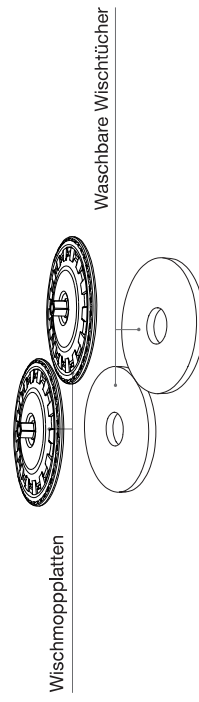

## OMNI-Station

Schmutzwasser-  
tank

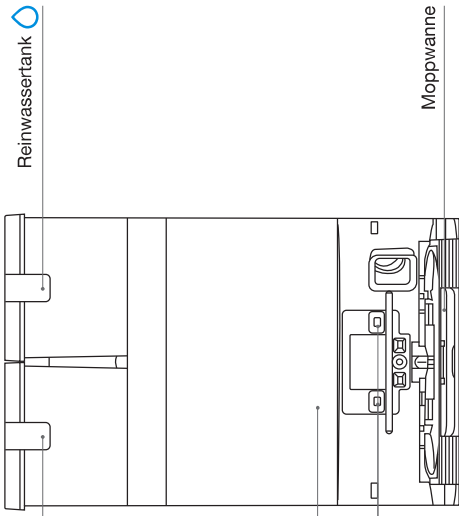

Reinwassertank

Staubsammelfach

Ladekontakte

Moppwanne

### Hinweis:

- Wenn der Roboter nicht aufgeladen werden kann, wische die Ladekontakte bitte mit einem sauberen und trockenen Tuch ab.

## Staubbeutel

Staubbeutelgriff

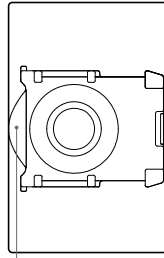

## OMNI-Station (Rückseite)

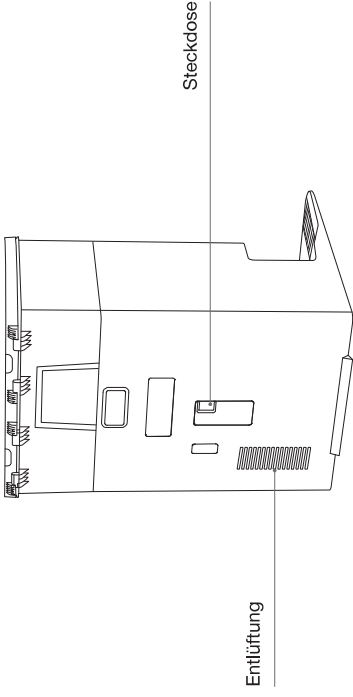

Entlüftung

Steckdose

### 3 Kontrollleuchte

	Lichteffekt	Status
Roboter	Pulsierend weiß	Wird aufgeladen
	Durchgehend weiß	Vollständig aufgeladen/In Betrieb
	Durchgehend rot	Niedriger Akkustand
	Blinkend rot	Alarm Roboter
	Pulsiert rot	Alarm Station

#### 4 Übersicht über Sensoren

Name	Funktionsbeschreibung
Navigationsmodul	Die Laser-Abstandsmessung ermittelt den Abstand zwischen Roboter und umstehenden Objekten anhand der Lichtlaufzeit, so dass das Modul diese Objekte kartieren kann, während der Roboter fährt. Die Erfassungsreichweite beträgt 8 m.
Hindernsvermeidungs-Modul	Mittels Laser-Abstandsmessung und Triangulation wird der Abstand zwischen dem Roboter und umgebenden Hindernissen gemessen. Der Sensor sendet Laserstrahlen aus und empfängt das von vorausliegenden Hindernissen reflektierte Licht. Wenn ein Hindernis in der Nähe erkannt wird, dreht sich der Roboter automatisch, um ihm auszuweichen. Die Erfassungsreichweite beträgt 0,3 m.
Absturzsensoren	Mithilfe der Infrarot-Abstandsmessung wird der Abstand zwischen der Unterseite des Roboters und dem Boden durch die Infrarot-Sensoren an der Unterseite erkannt. Der Roboter bewegt sich nicht vorwärts, wenn sich vor ihm eine nach unten führende Treppe befindet (wenn die Höhe der weißen Oberfläche 55 mm oder mehr beträgt oder wenn die Höhe der schwarzen Oberfläche 30 mm oder mehr beträgt) und der erkannte Abstand den voreingestellten Abstand überschreitet, wodurch die Absturzschutzfunktion ermöglicht wird.
Teppicherkennungssensor	Der Sensor sendet Ultraschall mit 300 kHz aus, dessen Energie vom Teppich absorbiert wird, sodass die als Echo zurückgesendete Energie unter dem Schwellenwert liegt. Dadurch erkennt der Roboter das Vorhandensein eines Teppichs. Im ECOVACS-Labor wurden mehr als 50 auf dem Markt erhältliche Arten von Teppichen identifiziert.
Antikollisionssensor	Mithilfe des Optokopplerschalter-Prinzips kann der Roboter Hindernissen ausweichen, wenn eine Kollision bevorstehen würde.
Kantensensor	Mithilfe der Infrarot-Distanzmessung kann der Kantensensor den Abstand zwischen dem Roboter und Objekten auf der Seite erkennen. Wenn sich auf der rechten Seite eine Wand oder ein Hindernis befindet, führt der Roboter eine Kantenreinigung durch, um das Auslassen von Stellen sowie Kollisionen zu vermeiden.

# ANFÄNGLICHE EINRICHTUNG UND VERWENDUNG

## 1 Hinweise vor der Reinigung

### Räume den zu reinigenden Bereich auf

Um eine möglichst große Reinigungsfläche zu erhalten, musst du Möbel wie Tische, Stühle und Standventilatoren richtig platzieren und tief liegende Gegenstände wie Waagen wegräumen, bevor du den Roboter verwendest.

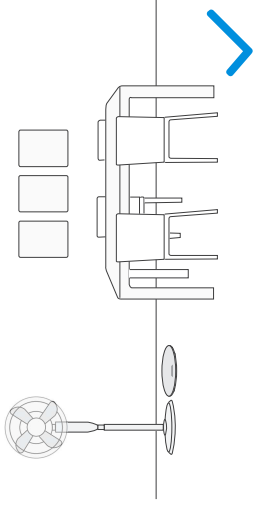

### Öffne Türen und unterstütze den Roboter beim Erkunden

Öffne alle Zimmertüren, damit der Roboter bei der ersten Reinigung dein Haus besser vollständig erkunden kann.

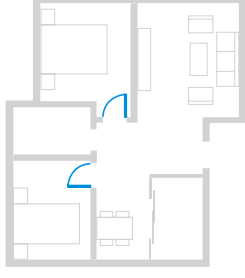

### Verhindere, dass der Roboter herunterfällt

Platziere eine physische Barriere am Rand einer potenziellen Absturzstelle, beispielsweise einer Treppe oder Stufe, um zu verhindern, dass der Roboter über die Kante fällt.

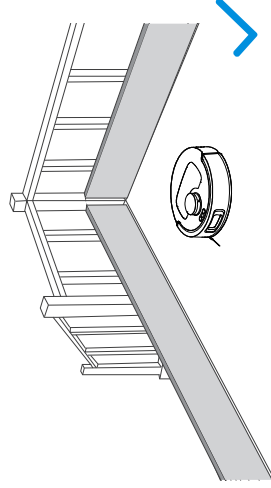

Um die Reinigungseffizienz zu optimieren, entferne Gegenstände wie Kabel, Kleidung und Hausschuhe vom Boden.



Bevor du das Produkt auf einem Teppich mit Fransenrändern verwendest, falte bitte die Fransen unter den Teppich.



Bitte stehe nicht in engen Räumen wie etwa Fluren, um TrueMapping nicht zu blockieren.

## 2 Schnellstart

Entferne vor der Verwendung des Geräts sämtliche Schutzmaterialien.

### 1. Montage

Das Klickgeräusch zeigt die ordnungsgemäße Installation an.

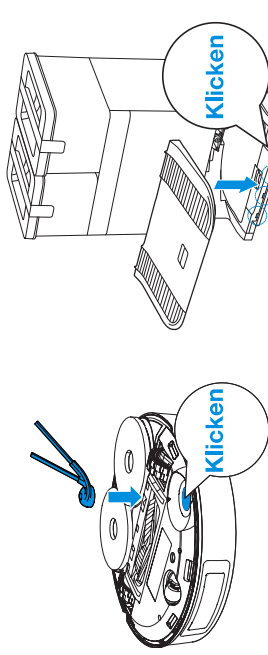

### 2. Zusammenbau und Aufstellung der Station

Stelle die OMNI-Station auf einer ebenen, harten Oberfläche an eine Wand. Platziere keine Gegenstände im Umkreis von 0,05 Metern zu beiden Seiten und 0,8 Metern davor.

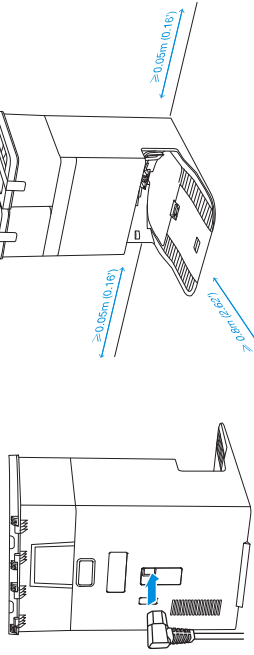

- Wenn sich in der Nähe der Station reflektierende Gegenstände wie Spiegel und reflektierende Sockelleisten befinden, sollten sie am Boden etwa 14 cm hoch abgedeckt werden.
- Setze die Station keinem direkten Sonnenlicht aus.
- Stelle die Station an einem Ort mit starkem WLAN-Signal auf, um die Benutzererfahrung zu verbessern.
- Verwende das Gerät nicht auf nassen Oberflächen oder Oberflächen mit stehendem Wasser.
- Wische den Roboter und die Station nicht mit einem feuchten Tuch ab und verwende auch keine Flüssigkeiten.

## 3 Herunterladen der ECOVACS HOME APP

Um alle verfügbaren Funktionen nutzen zu können, wird empfohlen, deinen Roboter über die App **ECOVACS HOME** zu steuern.

1. Scanne den QR-Code unter der oberen Abdeckung, um die App herunterzuladen.

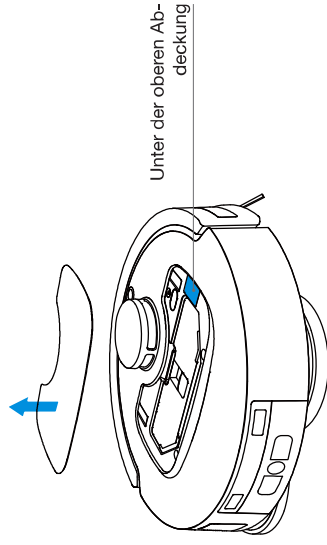

2. Suche im App Store oder bei Google Play nach „ECOVACS HOME“, um die App herunterzuladen.



**Hinweis:** Folge den Anweisungen in der App, um die Registrierung, Anmeldung und Verbindung abzuschließen.

#### 4 Roboter einschalten

1. Schalte den Netzschalter ein und stelle den Roboter vor die am Stromnetz angeschlossene Station.

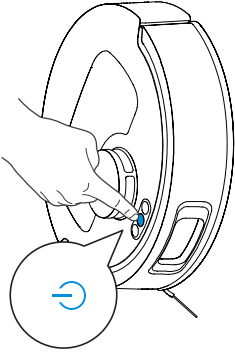

#### 5 Verbinden des Roboters mit der APP

Name	Beschreibung
Infrarotschnittstelle	Die Infrarotschnittstelle ist standardmäßig deaktiviert und wird aktiviert, wenn sich der Roboter in der Ladestation befindet. Wenn sich der DEEBOT in der Ladestation befindet, kommuniziert er über die Infrarotschnittstelle mit der Ladestation.
WLAN*	Vermittelt die Datenübertragung zwischen App und Roboter, damit er über die App gesteuert werden kann.
ECOVACS HOME-App	ECOVACS-Produkte enthalten intelligente Funktionen wie Netzwerkeinrichtung, Kartierung und Auswahl des Reinigungsmodus (produktspezifisch). Sie setzen voraus, dass die offizielle App „ECOVACS Home“ heruntergeladen und installiert worden ist.

- Die Roboterstaubsauger der Roboterserie sind für die Reinigung im Privatbereich vorgesehen. Der Betrieb erfordert privates WLAN. Der DDoS-Schutz kann über die Routeneinstellungen konfiguriert werden.

#### WLAN-Netzwerkamforderungen:

- Verwendung eines 2,4-GHz- oder eines gemischten 2,4/5-GHz-Netzwerks.
- Der Router unterstützt das 802.11b/g/n- und IPv4-Protokoll.
- Kein VPN (Virtual Private Network) und keinen Proxy-Server verwenden.
- Kein verstecktes Netzwerk verwenden.
- WPA und WPA2 verwenden TKIP-, PSK- und AES/CCMP-Verschlüsselung.
- WEP EAP (Enterprise Authentication Protocol) wird nicht unterstützt.
- Verwende die WLAN-Kanäle 1–11 in Nordamerika und 1–13 außerhalb Nordamerikas (wende dich an die örtliche Regulierungsbehörde).
- Bei Verwendung eines Netzwerk-Extenders/Repeaters müssen der Netzwerkname (SSID) und das Passwort dieselben wie bei deinem primären Netzwerk sein.
- WPA2 muss auf dem Router aktiviert sein.

#### WLAN-Anzeigeleuchte

	Langsam blinkendes weißes Licht	Verbindung zum WLAN getrennt
	Schnell blinkendes weißes Licht	Verbindungsaufbau
	Durchgehend leuchtendes weißes Licht	Mit WLAN verbunden

Bitte beachte, dass die Realisierung intelligenter Funktionen wie Fernstart, Sprachinteraktion, 2D/3D-Kartenanzeige und Steuerungseinstellungen sowie personalisierte Reinigung (je nach Gerät) die ECOVACS HOME-App erfordert, die ständig aktualisiert wird. Du musst unserer Datenschutzerklärung und Benutzervereinbarung zustimmen, damit wir einige deiner wesentlichen und notwendigen Informationen verarbeiten können, bevor du bestimmte Funktionen der ECOVACS HOME-App zur Steuerung des Geräts nutzen kannst. Wenn du mit unserer Datenschutzerklärung und unserer Benutzervereinbarung nicht einverstanden bist, stehen dir diese Funktionen nicht zur Verfügung. Du kannst jedoch weiterhin die grundlegenden Funktionen dieses Geräts für die manuelle Bedienung nutzen.

## 6 Schalte den Roboter ein und lade ihn auf

Rufe den Roboter mit der ECOVACS HOME-App zurück oder drücke die  -Taste am Roboter, um ihn zum Aufladen anzudocken.

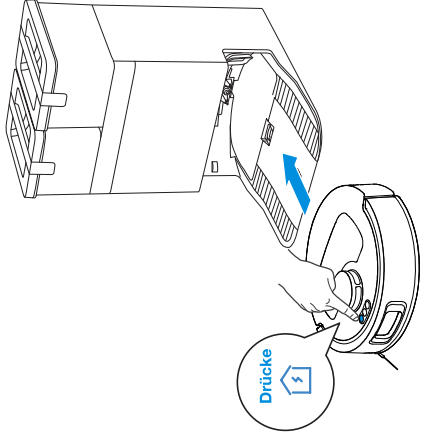

## 7 Befülle den Reinwassertank

Nimm den Reinwassertank heraus, öffne den Tankdeckel und befülle den Tank bis zum Höchstpegel mit Wasser. Schließe den Tankdeckel und setze den Reinwassertank wieder ein.

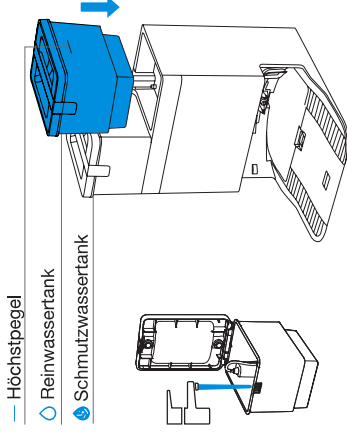

### Hinweis:

- Wische das Wasser mit einem sauberen, trockenen Tuch von der Oberfläche des Tanks ab, bevor du ihn einsetzt.
- Bitte denke daran, die oberen Abdeckungen beider Wassertanks vor Verwendung sicher zu verschließen.
- Eventuelle Wasserflecken in den Wassertanks stammen aus der Funktionsprüfung. Du musst dir bei der Verwendung keine Sorgen machen.

### Hinweis:

- Wenn der Roboter nicht läuft, lasse ihn am besten eingeschaltet und lade ihn auf.
- Es wird empfohlen, dass der Roboter die Reinigung von der Station aus beginnt. Bewege die Station während der Reinigung nicht.

## 8 Roboter bedienen

### 1. Kartierung starten

Wenn du zum ersten Mal eine Karte erstellst, folge bitte dem Roboter, um einige kleinere Probleme zu beheben.

Er kann zum Beispiel unter den Möbeln stecken bleiben. Beachte die folgenden Abhilfemaßnahmen:

- 1 Erhöhe tief hinabreichende Möbel, wenn möglich;
- 2 Decke den Boden des Möbels ab;
- 3 Richte über die App eine virtuelle Begrenzung ein.

## 2. Beginn der Reinigung

- Der Wassertank des Roboters wird automatisch durch die Station aufgefüllt. Manuelles Nachfüllen ist nicht erforderlich.
- Beim Wischen erkennt der Roboter den Bodentyp und kann den Wischmopp automatisch anheben, wenn er auf Teppiche trifft. Benutze den Roboter nicht auf Zottel- oder Faserteppichen, die länger als 9 mm sind. Bei Zottelteppichen mit Fasern, die länger als 9 mm sind, ist es besser, wenn sie beim Reinigen zusammengelegt werden oder man den Bereich durch Einstellen der virtuellen Begrenzung auf der ECOVACS HOME-App als verboten definiert.
- Bitte stelle sicher, dass sich der Roboter in der Station befindet und vollständig aufgeladen ist, bevor du zum ersten Mal reinigst. Zum Starten tippe auf dem Roboter auf . Du kannst zum Starten auch die ECOVACS HOME-App verwenden.

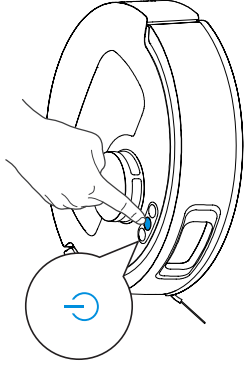

### Hinweis:

- Die waschbaren Wischmopps sollten nicht häufig entfernt werden.
- Zerkratze die Wischmoppplatten nicht mit einem Lappen oder anderen Gegenständen.
- Wechsle die Wischmopps bei entsprechender Aufforderung durch die App rechtzeitig aus. Weiteres Zubehör findest du in der ECOVACS HOME App oder unter <https://www.ecovacs.com>.

## 3. Unterbrechen

Tippe am Roboter auf , um ihn während der Arbeit anzuhalten. Du kannst zum Anhalten auch die ECOVACS HOME App verwenden.

## 4. Aufrufen

Nach einer kurzen Pause erlöschen alle Anzeigeleuchten am Roboter. Zum Aufwecken des Roboters drücke .

## 5. Zurück zur Ladestation

Rufe den Roboter mit der ECOVACS HOME-App zurück oder drücke die -Taste am Roboter, um den Roboter zum Aufladen anzudocken.

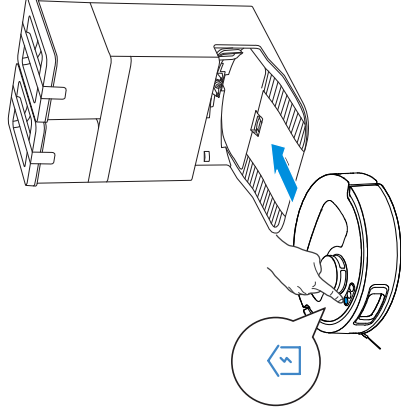

## 6. Tiefschlafmodus

Um den Akku zu schützen, wechselt der Roboter in den Tiefschlafmodus, wenn er sich etwa 10 Stunden außerhalb der Station befindet. Zum Aufwecken schalte den Roboter bitte aus und wieder ein.

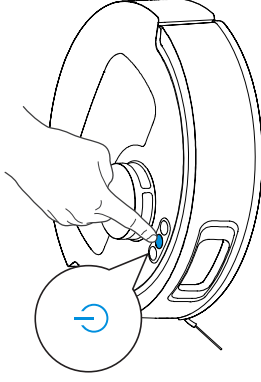

# REGELMÄSSIGE WARTUNG

## 1 Wartungshäufigkeit

Um die Höchstleistung des Roboters aufrechtzuerhalten, führst du Wartungsarbeiten durch und ersetzt Teile mit folgenden Häufigkeiten:

Roboterteil	Wartungshäufigkeit	Ersatzhäufigkeit
Waschbare Wischtücher	/	Alle 1-2 Monate
Staubbeutel	/	Bei Aufforderung durch die App
Seitenbürste	Alle 2 Wochen	Alle 3 - 6 Monate
Hauptbürste	Jede Woche	Alle 6 - 12 Monate
Filter	Jede Woche	Alle 3 - 6 Monate
Kantensensor Universallrad Absturzsensoren Stoßfänger Ladekontakte am Roboter Ladekontakte an der OMNI-Station Navigationsmodul Hindernisvermeidungs-Modul	Ca. jeden Monat	/
Reinwassertank	Alle 3 Monate	/
Schmutzwassertank	Jeden Monat	/
Staubsammlerfach	Jeden Monat	/
Rumpf und Unterseite der Station	Jeden Monat	/

**Hinweis:** Weiteres Zubehör findest du in der ECOVACS HOME App oder unter <https://www.ecovacs.com>.

## 2. Wartung von Staubbehälter und Filter

1. Öffne die Abdeckung und leere den Behälter.

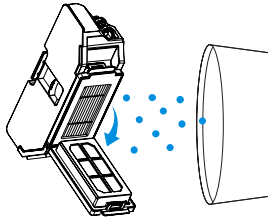

2. Öffne das Filternetz und entnimm den Filter.

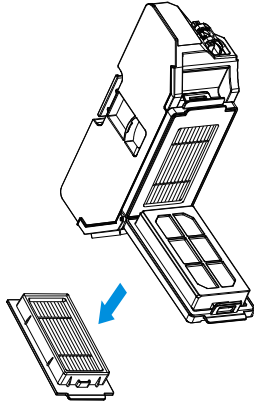

3. Entferne den Staub von beiden Seiten des Filternetzes.

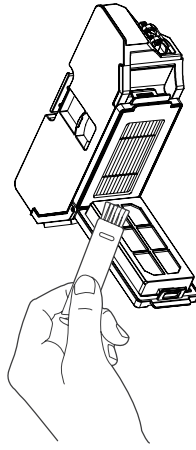

4. Spüle den Staubbehälter und den Filter mit Wasser aus und schüttele die Wassertropfen ab.

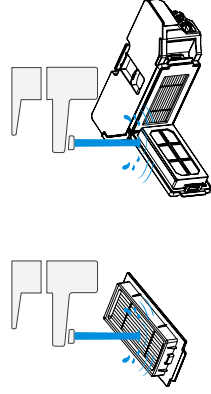

### Hinweis:

- Bitte spüle den Filter wie gezeigt mit Wasser aus.
- Reinige den Filter nicht mit den Fingern oder einer Bürste.

5. Lasse ihn an der Luft trocknen

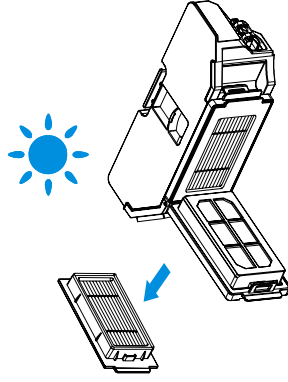

### Hinweis:

- Trockne den Filter vor der Verwendung vollständig.

### 3 Wartung von Haupt- und Seitenbürste

**Hinweis:** Weiteres Zubehör findest du in der ECOVACS HOME-App oder unter <https://www.ecovacs.com>

#### Reinigen der Bürstenwalze

1. Öffne die Abdeckung.

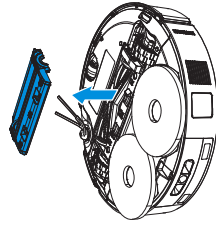

4. Montiere Bürstenkamm, Hauptbürste und Abdeckung der Hauptbürste.

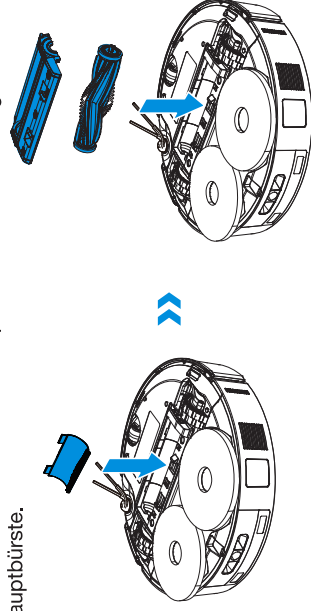

2. Entferne und reinige die Hauptbürste.

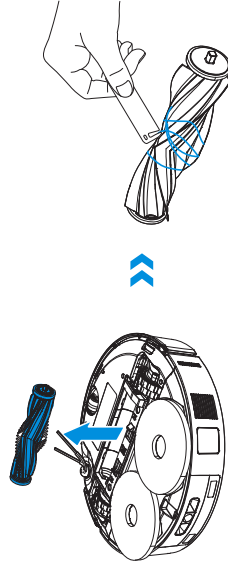

#### Reinigen der Seitenbürste

1. Entferne und reinige die Seitenbürste.

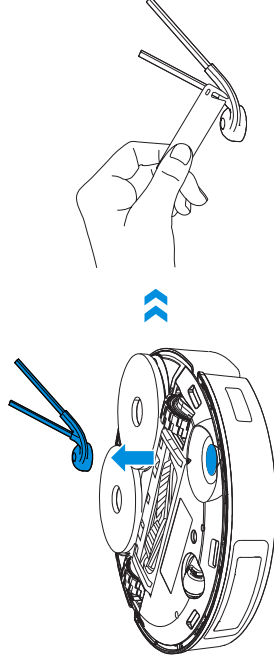

3. Nimm den Bürstenkamm ab, reinige ihn und wische ihn anschließend trocken.

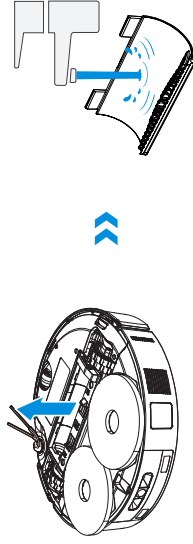

#### 4 Pflege anderer Komponenten

**Hinweis:** Weiteres Zubehör findest du in der ECOVACS HOME-App oder unter <https://www.ecovacs.com/>.

- Wische die Komponenten mit einem sauberen, trockenen Tuch ab. Verwende niemals ein nasses Tuch. Vermeide die Verwendung von Reinigungs sprays oder Reinigungsmitteln.
- Ladekontakte enthalten empfindliche elektronische Bauteile. Reinige sie mit einem trockenen Tuch. Nimm kein nasses Tuch, sonst drohen Wasserschäden.

#### Reinige das Hindernisvermeidungs-Modul

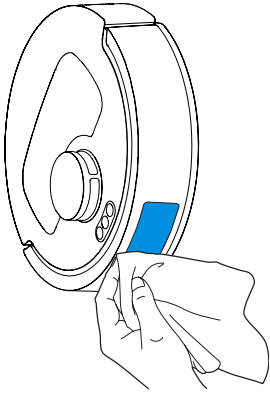

#### Reinige den Stoßfänger

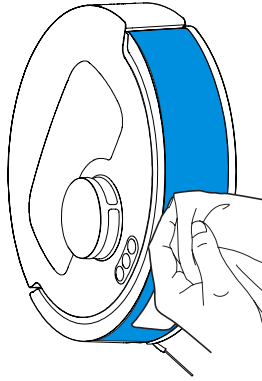

#### Reinige das Navigationsmodul

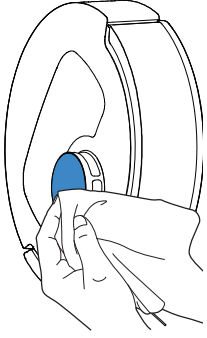

#### Reinige die Ladekontakte

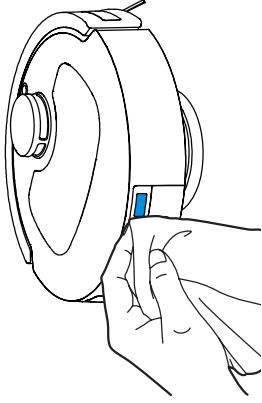

#### Reinige den Kantensensor

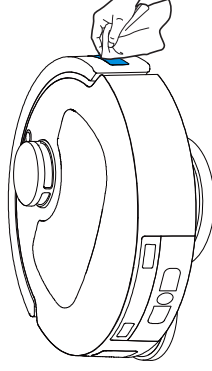

## Reinige den Absturzsensor

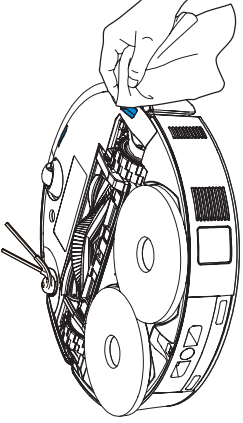

## 5 Wartung des Staubbehälters

1. Entsorge den Staubbeutel.

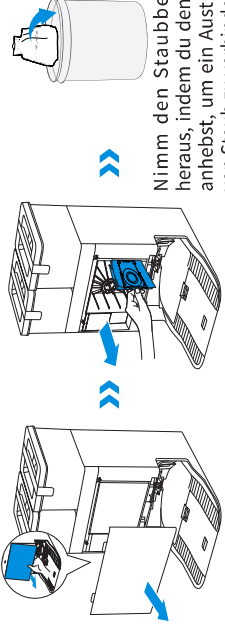

Nimm den Staubbeutel heraus, indem du den Griff anhebst, um ein Austreten von Staub zu verhindern.

2. Reinige das Staubsammelfach mit einem trockenen Tuch und setze den neuen Staubbeutel ein.

## Reinige das Universalrad und die Hilfsräder

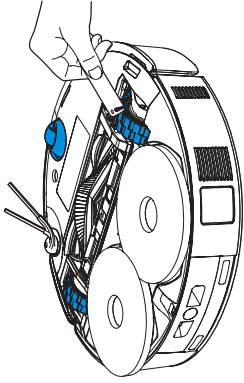

3. Stecke die Oberseite der Abdeckung des Staubsammelbehälters in die Nut und drücke sie nach unten, um sicherzustellen, dass sie geschlossen ist.

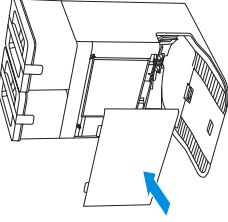

## 6 Moppwanne warten

1. Entferne Basis und Moppwanne und reinige sie.

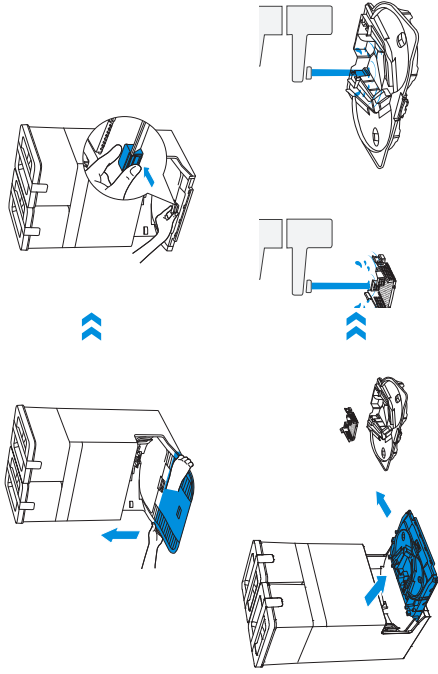

2. Setze die gereinigte Basis und die Moppwanne ein.

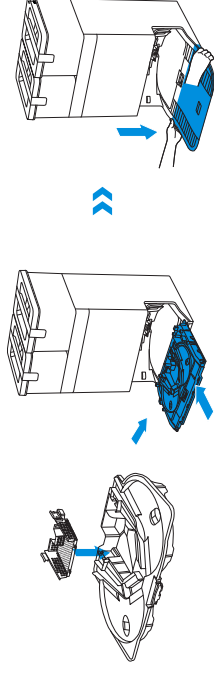

**Hinweis:** Setze die Moppwanne korrekt ein, sonst funktioniert sie nicht.

## 7 Lagerung

Lade den Roboter vor der Lagerung vollständig auf und schalte ihn aus. Platziere den Roboter zurück an der Station, bevor du [icon] 3 s LANG gedrückt hältst, um den Roboter auszuscha­len. Lade ihn alle 1,5 Monate auf, damit der Akku sich nicht tiefentlädt.

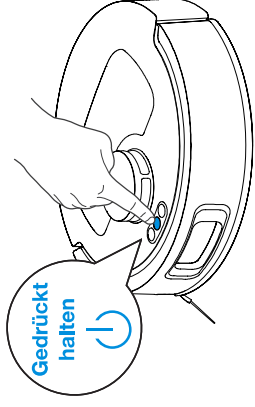

**!** Der Roboter kann nicht aufgeladen werden, wenn er ausgeschaltet ist.

- \* Wenn der Roboter nicht läuft, lasse ihn am besten eingeschaltet und lade ihn auf.
- \* Wenn der Akku zu stark entladen ist oder lange Zeit nicht benutzt wurde, kann der Roboter möglicherweise nicht mehr aufgeladen werden. Bitte wende dich für Hilfe an den Kundendienst. Zerlege ihn nicht selbst.

## FEHLERBEHEBUNG



Wenn bei der Verwendung des Geräts folgende Probleme auftreten, findest du in der folgenden Tabelle Lösungsmöglichkeiten.

Nr.	Fehlfunktion	Mögliche Ursache	Lösung
1	Der Roboter kann keine Verbindung mit der ECOVACS HOME-App herstellen.	<p>Falscher WLAN-Name oder falsches Passwort eingegeben.</p> <p>Der Roboter befindet sich außerhalb der Reichweite des WLAN-Signals.</p> <p>Der Roboter befindet sich nicht im Konfigurationszustand.</p> <p>Auf der WLAN-Liste ist kein Heim-WLAN vorhanden.</p> <p>Falsche App installiert.</p> <p>Keine Verwendung eines 2,4-GHz- oder eines gemischten 2,4/5-GHz-Netzwerks.</p>	<p>Gib den korrekten WLAN-Benutzernamen und das korrekte Passwort ein.</p> <p>Stelle sicher, dass sich der Roboter in Reichweite deines WLAN-Signals zu Hause befindet. Versuche, möglichst nahe am Router zu bleiben.</p> <p>Drücke die RESET-Taste. Der Roboter wechselt in den Konfigurationszustand, wenn du eine Sprachaufforderung hörst. Wenn die Netzwerkkonfiguration fehlschlägt, konfigurierst du das Netzwerk gemäß den Anweisungen der App neu.</p> <p>1. Überprüfe, ob der WLAN-Name Sonderzeichen enthält. Bitte verwende keine Sonderzeichen wie ! @#&amp; %&amp;#/\.</p> <p>2. Verwende kein 5-GHz-Netzwerk.</p> <p>Bitte lade die ECOVACS HOME-App herunter und installiere sie.</p> <p>Der Roboter unterstützt keine 5-GHz-Netzwerke. Bitte verwende ein 2,4-GHz- oder ein gemischtes 2,4/5-GHz-Netzwerk.</p>
2	Karte verloren.	<p>Die Karte kann verloren gehen, wenn du den Roboter während der Reinigung bewegst.</p> <p>Das Bewegen des Roboters während der Reinigung kann zum Verlust der Karte führen.</p> <p>Die automatische Reinigung ist nicht abgeschlossen.</p>	<p>Bewege den Roboter zur Vorderseite der Station, um die Karte wiederherzustellen.</p> <p>Suche die gespeicherte Karte in der Kartenverwaltung und tippe auf „Diese Karte verwenden“, um sie wiederherzustellen.</p> <p>Wenn das Problem weiterhin besteht, starte die Kartierung von vorne.</p> <p>Versuche nicht, den Roboter beim Reinigen zu bewegen.</p> <p>Vergewissere dich, dass der Roboter nach der Reinigung automatisch zur Station zurückkehrt.</p>
3	Erstellen der Karte in der App nicht möglich.	<p>Das Bewegen des Roboters während der Reinigung kann zum Verlust der Karte führen.</p> <p>Die automatische Reinigung ist nicht abgeschlossen.</p>	<p>Bewege den Roboter während der Reinigung nicht.</p> <p>Vergewissere dich, dass der Roboter nach der Reinigung automatisch zur Station zurückkehrt.</p>
4	Die Seitenbürste ist abgefallen.	<p>Die Seitenbürste ist nicht richtig installiert.</p>	<p>Für eine ordnungsgemäße Installation musst du sicherstellen, dass du beim Einsetzen der Seitenbürste ein „Klicken“ hörst.</p>

Nr.	Fehlfunktion	Mögliche Ursache	Lösung
5	Es wurde kein Signal gefunden. Der Roboter kann nicht zur Station zurückkehren.	Die Station ist nicht richtig platziert. Die Station hat keinen Strom oder wurde verlegt. Der Roboter beginnt nicht mit der Reinigung von der Station aus. Der Ladeweg ist blockiert. Beispielsweise ist die Tür des Raums geschlossen, in der sich die Station befindet.	Stelle die Station gemäß den Anweisungen im Abschnitt [Roboter einschalten und aufladen] richtig auf. Überprüfe, ob die Station an eine Stromversorgung angeschlossen ist. Bewege die Station nicht. Es wird empfohlen, dass der Roboter die Reinigung von der Station aus beginnt. Halte den Ladeweg frei von Hindernissen.
6	Der Roboter kehrt zur Station zurück, bevor er mit der Reinigung fertig ist.	Der Raum ist zu groß und der Roboter muss zum Aufladen zur Station zurückkehren. Der Roboter kann bestimmte Bereiche nicht erreichen, die durch Möbel oder Barrieren blockiert sind.	Bitte aktiviere die automatische Wiederaufnahme. Weitere Einzelheiten erfährst du, wenn du den Anweisungen in der App folgst. Räume den zu reinigenden Bereich auf, indem du Möbel und kleine Gegenstände an ihre richtigen Orte stellst.
7	Der Roboter kann nicht aufgeladen werden.	Die Ladekontakte am Roboter sind nicht mit den Kontakten an der Station verbunden.	Stelle sicher, dass die Ladekontakte des Roboters mit den Kontakten an der Station verbunden sind und dass die ⏻-Taste am Roboter blinkt. Überprüfe, ob die Ladekontakte am Roboter und an der Station verschmutzt sind. Reinige sie gemäß den Abschnitten zur [Wartung].
8	Laute Geräusche während der Reinigung.	Die Station ist nicht an eine Stromversorgung angeschlossen. Die Basis ist nicht richtig installiert. Wenn der Roboter längere Zeit nicht verwendet wird, wird der Akku zu stark entladen. Die Hauptbürste/Seitenbürste ist verheddert oder der Staubbehälter/Filter ist verstopft. Der Roboter befindet sich im Max-Modus.	Stelle sicher, dass die Station an eine Stromversorgung angeschlossen ist. Bitte beachte den Abschnitt [Schnellstart] für die ordnungsgemäße Montage. Es wird empfohlen, den Roboter regelmäßig zu verwenden. Wenn der Akku nicht geladen werden kann, weil er längere Zeit nicht verwendet wurde, wende dich bitte für Hilfe an den Kundendienst. Es wird empfohlen, Hauptbürste, Seitenbürste, Staubbehälter, Filter usw. regelmäßig zu reinigen. Wechsle in den Standardmodus.

9	Der Roboter bleibt während der Arbeit hängen und bleibt stehen.	Der Roboter hat sich mit Gegenständen auf dem Boden verheddert (Elektrokabel, Vorhänge, Teppichfransen usw.). Der Roboter bleibt möglicherweise unter Möbeln mit einem Eingang ähnlicher Höhe stecken. Der Roboter steckt in einem engen Bereich fest.	Der Roboter versucht auf verschiedene Weise, sich zu befreien. Wenn dies nicht erfolgreich ist, beseitige die Hindernisse manuell und starte neu. Stelle bitte eine physische Barriere auf oder lege über die ECOVACS HOME-App eine virtuelle Begrenzung fest. Räume dein Zuhause auf, stelle eine physische Barriere auf oder lege über die ECOVACS HOME-App eine virtuelle Grenze fest.
10	Der Roboter stößt auf Probleme wie einen unordentlichen Kurs, einseitige Bewegungen, wiederholte Reinigung an denselben Stellen und das Übersetzen kleiner Bereiche. (Wenn der Roboter jedoch vorübergehend einen großen Bereich auslässt, kehrt er automatisch zurück, um sicherzustellen, dass gründlich gereinigt wird.)	Auf dem Boden befindliche Gegenstände wie Kabel und Hausschuhe beeinträchtigen den normalen Betrieb des Roboters. Die Antriebsräder können auf dem Boden abrutschen, wenn der Roboter Stufen, Schwellen und Türleisten überwindet, was seine Fähigkeit zur Navigation in der gesamten Wohnumgebung beeinträchtigt. Auf frisch gewachsenen oder polierten Böden sowie auf glatten Fliesen kann es zu einer geringeren Reibung zwischen Antriebsrädern und Boden kommen. Aufgrund von Abweichungen bei den Wohnumgebungen können einige Bereiche nicht gereinigt werden.	Bitte räume vor der Reinigung verstreute Kabel, Hausschuhe und andere Gegenstände so weit wie möglich vom Boden auf. Sollten beim Reinigen Bereiche ausgelassen werden, kehrt der Roboter zurück, um deren gründliche Reinigung sicherzustellen. Bitte greife nicht ein (z. B. indem du den Roboter bewegst oder ihm den Weg blockierst). Es wird empfohlen, die Tür des betroffenen Bereichs zu schließen und den Bereich separat zu reinigen. Nach der Reinigung kehrt der Roboter zu seinem Ausgangspunkt zurück. Du kannst diese Methode unbesorgt verwenden. Bitte warte vor der Reinigung, bis das Wachs getrocknet ist.
11	Der Roboter leert den Staubbehälter nicht, nachdem er zur Station zurückgekehrt ist.	Staubsammelbehälter ist nicht geschlossen. Die Auto-Entleerungsfunktion wurde in der ECOVACS HOME-App nicht aktiviert. In der Station ist kein Staubbeutel vorhanden. Das manuelle Zurückbewegen des Roboters zur Station löst möglicherweise nicht die automatische Entleerungsfunktion aus. Im „Nicht stören“-Modus entleert der Roboter den Staubbehälter nicht, wenn er zur Station zurückgekehrt ist. Wenn die oben genannten Ursachen ausgeschlossen wurden, liegt möglicherweise eine Anomalie in den Komponenten der Station vor.	Bitte schließe den Staubsammelbehälter. Schalte die Auto-Entleerungsfunktion in der ECOVACS HOME-App ein. Montiere den Staubbeutel und schließe das Staubsammlerfach. Es wird empfohlen, den Roboter selbstständig zur Station zurückkehren zu lassen. Bitte bewege ihn nicht manuell. Breche den „Nicht stören“-Modus in der ECOVACS HOME-App ab oder starte die Staubentleerung manuell. Bitte wende dich für Hilfe an den Kundendienst.

Nr.	Fehlfunktion	Mögliche Ursache	Lösung
12	Der Roboter kann den Staubbehälter nicht entleeren.	Die OMNI-Station erkennt einen Rückgang der Entleerleistung. Der Staubentsorgungsanschluss ist durch Fremdkörper blockiert.	Ersetze den Staubbeutel gemäß dem Abschnitt [REGELMÄSSIGE WARTUNG] und schließe das Staubmehrfach. Wenn der Staubbeutel nicht voll ist, kannst du ihn herausnehmen und wieder einsetzen. Nimm den Staubbehälter heraus und entferne Fremdkörper aus dem Staubentsorgungsanschluss.
13	Die Innenseite des Staubmehrfachs ist verschmutzt.	Feine Partikel werden durch den Staubbeutel im Inneren des Staubmehrfachs absorbiert. Der Staubbeutel ist defekt.	Reinige die Innenseite des Staubmehrfachs. Überprüfe und ersetze den Staubbeutel.
14	Wenn der Roboter arbeitet, tritt Staub aus.	Der Staubentsorgungsanschluss ist durch Fremdkörper blockiert.	Nimm den Staubbehälter heraus und entferne Fremdkörper aus dem Staubentsorgungsanschluss.
15	Wischmoppplatten können sich nicht drehen.	Die Wischmoppplatten sind nicht richtig montiert. Die Wischmoppplatten sind durch Fremdkörper blockiert.	Montiere die Wischmoppplatten ordnungsgemäß. Drücke die Wischmoppbaugruppe in die Einschubschlitze für die Wischmoppbaugruppe, bis du ein „Klicken“ hörst. Bitte entferne Fremdkörper.
16	Der Roboter reagiert nicht auf die Anweisungen der Station.	Der Roboter ist zu weit von der Station entfernt.  Der Roboter und die Station sind nicht gekoppelt.	Befindet sich der Roboter nicht in der abgedeckten Reichweite, kannst du zur Steuerung des Roboters auch die ECOVACS HOME-App verwenden.  Stecke die Station aus und warte 10 s lang, bevor du sie wieder einsteckst. Schalte den Roboter aus und wieder ein. Schiebe ihn manuell zurück zur Station und stelle sicher, dass die Ladkontakte richtig angeschlossen sind. Der Roboter beginnt mit dem Aufladen und eine Sprachaufforderung zeigt die erfolgreiche Kopplung an.

Nr.	Fehlfunktion	Mögliche Ursache	Lösung
17	Die Antriebsräder sind blockiert.	Die Antriebsräder sind durch Fremdkörper verheddert oder blockiert.  Der Schmutzwassertank ist nicht richtig installiert.  Die Verschlussstopfen im Schmutzwassertank sind nicht richtig montiert.	Bitte drehe die Antriebsräder und drücke darauf, um festzustellen, ob darin Fremdkörper verheddert oder verklemmt sind, und entferne diese. Wenn das Problem weiterhin besteht, wende dich bitte an den Kundendienst.  Drücke vorsichtig auf den Schmutzwassertank, um sicherzustellen, dass er ordnungsgemäß eingesetzt ist.  Achte auf den ordnungsgemäßen Sitz der beiden Verschlussstopfen.
18	Das Wasser in der Moppwanne ist voll und kann nicht abgelassen werden.	Die Station kann das Wasser nicht wie gewohnt ablassen.  Die Saugöffnung der Moppwanne ist durch Fremdkörper blockiert.  Der Wischpad-Wascheinsatz ist verschmutzt.  Wenn sich kein Wasser in der abnehmbaren Moppwanne befindet, dann überprüfe, ob der Schwimmer festhängt und nicht in die richtige Position absinkt.  Das Problem besteht nach dem Ausprobieren der oben genannten Lösungen weiterhin.	Halte  gedrückt, um zu sehen, ob die Station das Wasser normal ablässt. Wenn das Problem während des Reinigungsvorgangs für Wischmopps auftritt, beendest du die Aufgabe über die App. Halte dann  gedrückt, um zu prüfen, ob die Station das Wasser ordnungsgemäß ablässt. Wenn das Wasser erfolgreich abläuft, wische den Wasserüberlaufsensor der Moppwanne trocken. Wenn die Station das Wasser nicht abpumpt, prüfe zwischen dem Schmutzwassertank und der Station auf Fremdkörper und entferne diese.  Stelle sicher, dass sich kein Fremdkörper in der Saugöffnung der Moppwanne befindet.  Entnehmen Sie den Wischpad-Wascheinsatz und spülen Sie ihn mit frischem Wasser ab.  Nimm die Moppwanne heraus und bringe den Schwimmer in die richtige Position.  Stecke die Station aus und wieder ein. Wenn das Problem weiterhin besteht, wende dich bitte an den Kundendienst.  Bitte entferne Fremdkörper.
19	Die Wischmoppplatten können nicht automatisch angehoben werden.	Die Wischmoppplatten sind durch Fremdkörper verheddert oder blockiert.  Die Wischmoppplatten sind abgefallen.	Installiere die Wischmoppplatten erneut und achte darauf, dass du ein „Klicken“ hörst, das anzeigt, dass die Wischmoppplatten richtig installiert sind.

# TECHNISCHE SPEZIFIKATIONEN

<b>Modell</b>	<b>DLX88</b>		
Nenneingang	20V $\overline{\text{---}}$ 2A	Ladezeit	ca. 4,5 h
<b>Stationsmodell</b>	<b>CH2471B</b>		
Nenneingang	220-240V $\sim$ 50-60Hz	Nennausgangsleistung	20V $\overline{\text{---}}$ 2A
Nenneingangsstrom (Ladevorgang)	0,5A	Leistung (Entleerung)	650W
Leistung (Wischpad-Wäsche)	35W		
Frequenzbänder	2400-2483,5MHz		
Standby-Leistung bei Netzbetrieb	Höchstens 2,00W		

Die Ausgangsleistung des kabellosen Moduls beträgt weniger als 100 mW.

**Hinweis:** Technische und gestalterische Spezifikationen können aufgrund kontinuierlicher Produktverbesserung geändert werden.

Weiteres Zubehör findest du unter <https://www.ecovacs.com>.

Aufgrund der Produktanforderungen (Funktion und Benutzererfahrung) verwenden unsere Produkte keine ultra-niedrige Leistung Gerätearchitektur, daher gibt es keinen Ausschaltmodus und keinen Stand-by-Modus. Nachdem das Gerät vollständig aufgeladen ist, wird es innerhalb von 20 Minuten in den Netzwerkbereitschaftsmodus wechseln. Der Stromverbrauch im Netzwerkbereitschaftsmodus beträgt 1,4 W.

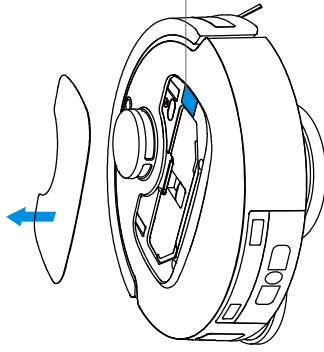

Bitte scanne den QR-Code mit der Handycamera und erhalte die Bedienungsanleitung.