

PCL 6



Deutsch	5
English	10
Français	15
Italiano	20
Español	25
Português	31
Nederlands	36
Türkçe	41
Svenska	46
Suomi	50
Norsk	55
Dansk	60
Eesti	64
Latviešu	69
Lietuviškai	73
Polski	78
Magyar	83
Čeština	88
Slovenčina	93
Slovenščina	98
Românește	103
Hrvatski	108
Srpski	112
Ελληνικά	117
Русский	123
Українська	128
Қазақша	134
Български	139
日本語	144
العربية	153



**Register
your product**
www.karcher.com/welcome



A

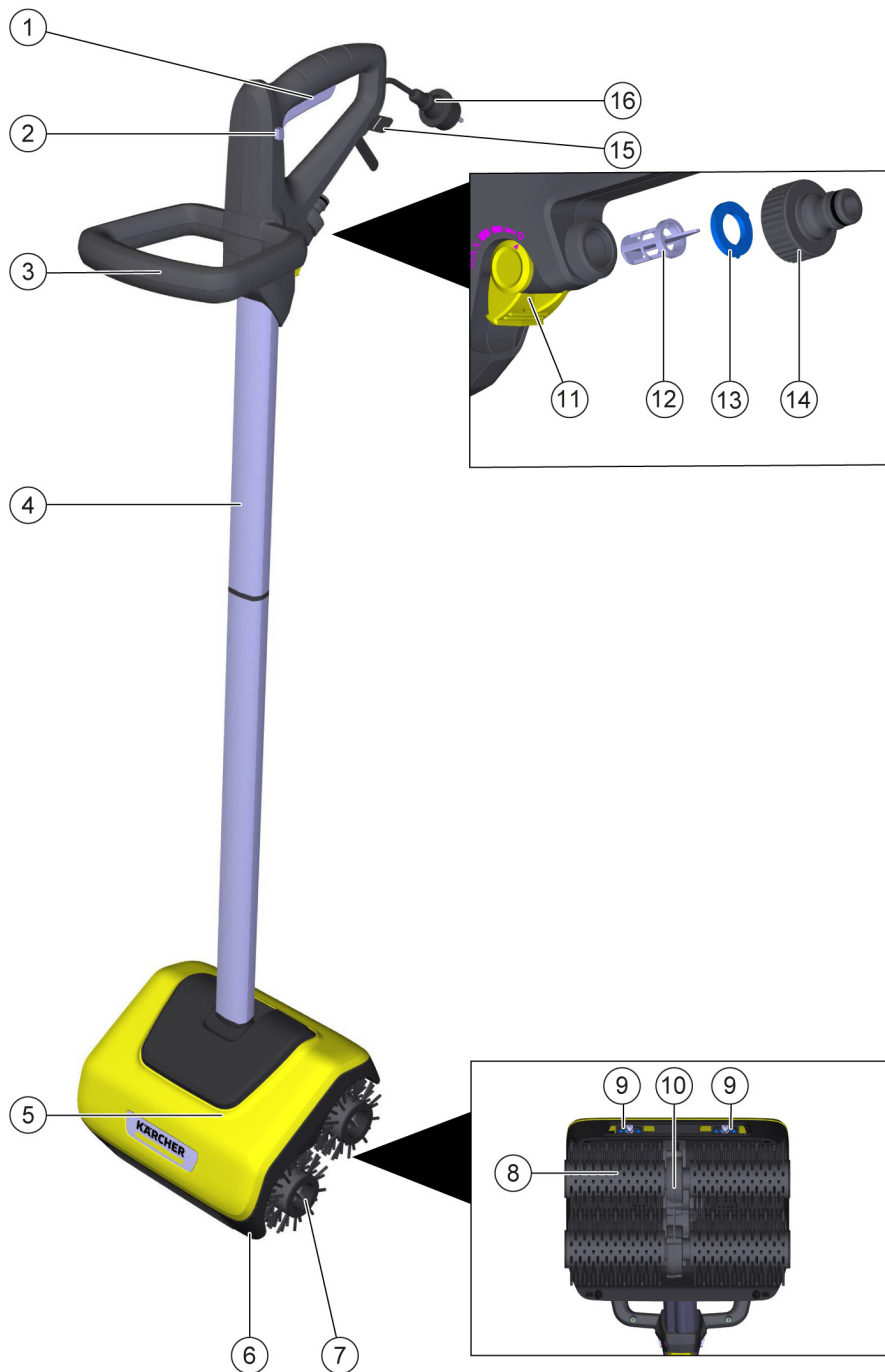

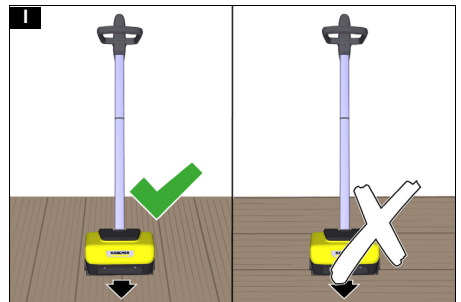
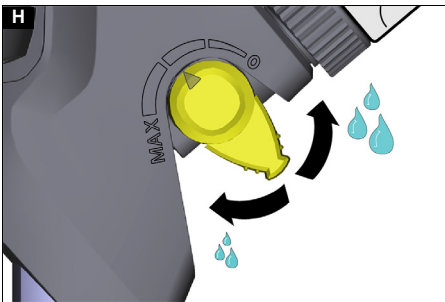
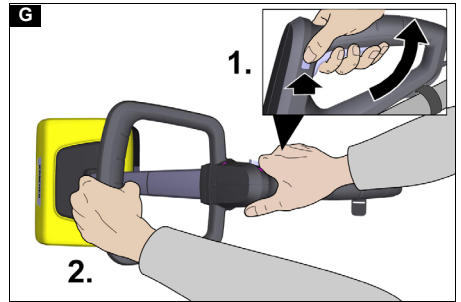
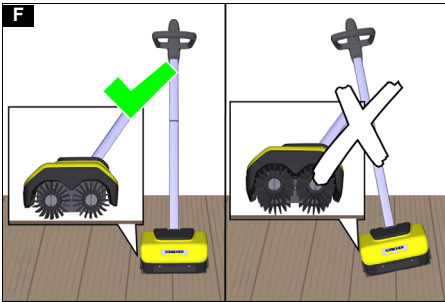
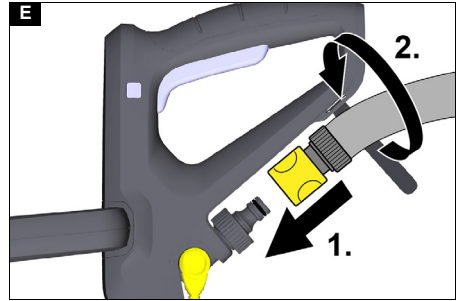
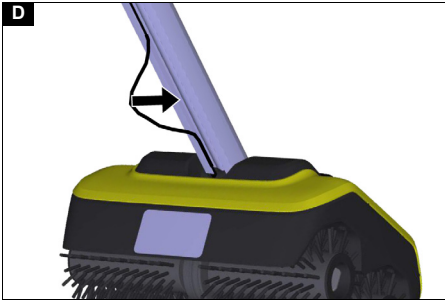
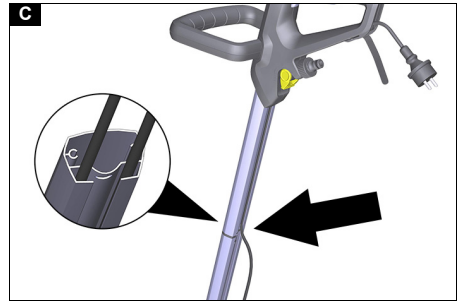
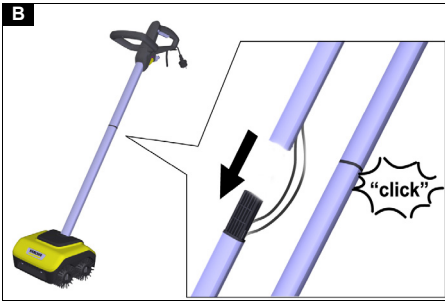

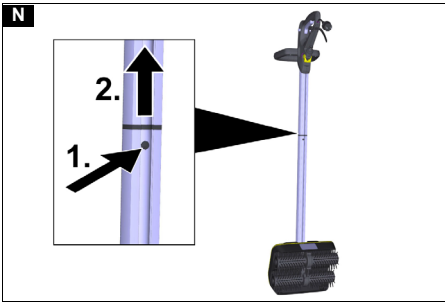
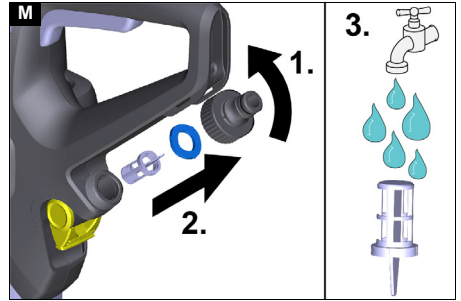
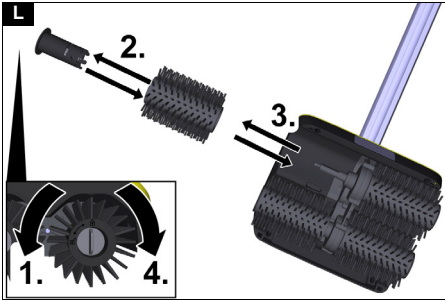
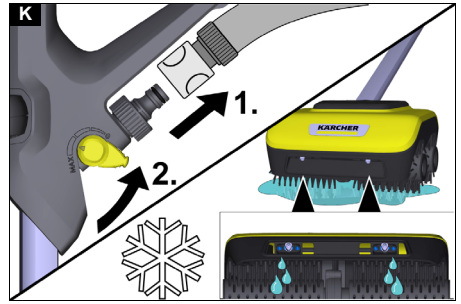
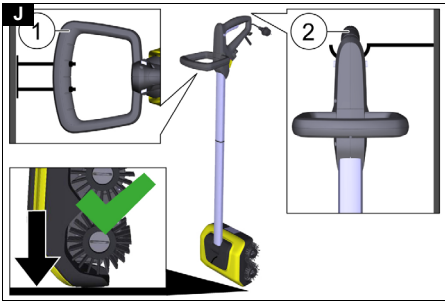

Inhalt

Allgemeine Hinweise	5
Gefahrenstufen	5
Allgemeine Sicherheitshinweise	5
Sicherheitshinweise	5
Typenschild	5
Bestimmungsgemäße Verwendung	6
Umweltschutz	6
Zubehör und Ersatzteile	6
Lieferumfang	6
Gerätebeschreibung	6
Symbole auf dem Gerät	6
Montage	6
Inbetriebnahme	7
Betrieb	7
Transport	8
Lagerung	8
Frostschutz	8
Pflege und Wartung	8
Hilfe bei Störungen	8
Garantie	9
Technische Daten	9
EU-Konformitätserklärung	9

Allgemeine Hinweise



Lesen Sie vor der ersten Benutzung des Geräts diese Originalbetriebsanleitung und handeln Sie danach. Bewahren Sie die Originalbetriebsanleitung für den späteren Gebrauch oder für Nachbesitzer auf.

Gefahrenstufen

⚠ GEFAHR

- Hinweis auf eine unmittelbar drohende Gefahr, die zu schweren Körperverletzungen oder zum Tod führt.

⚠ WARNUNG

- Hinweis auf eine möglicherweise gefährliche Situation, die zu schweren Körperverletzungen oder zum Tod führen kann.

⚠ VORSICHT

- Hinweis auf eine möglicherweise gefährliche Situation, die zu leichten Verletzungen führen kann.

ACHTUNG

- Hinweis auf eine möglicherweise gefährliche Situation, die zu Sachschäden führen kann.

Allgemeine Sicherheitshinweise

⚠ WARNUNG • Personen mit verringerten physischen, sensorischen oder geistigen Fähigkeiten oder Mangel an Erfahrung und Wissen dürfen das Gerät nur benutzen, wenn sie korrekt beaufsichtigt werden oder wenn sie durch eine für ihre Sicherheit zuständige Person bezüglich der sicheren Anwendung des Geräts unterwiesen wurden und wenn sie die daraus resultierenden Gefahren verstanden haben. • Kinder dürfen das Gerät nicht betreiben. • Beaufsichtigen Sie Kinder, um sicherzustellen, dass sie nicht mit dem Gerät spielen. **Hinweis** • Betreiben Sie das Gerät nicht, wenn sich andere Personen oder Tiere im Arbeitsbereich aufhalten.

Sicherheitshinweise

- Bitte beachten Sie beim Anschluss dieses Produktes an das Trinkwassernetz die Anforderungen der EN 1717 und wenden Sie sich bei eventuellen Rückfragen an Ihren Sanitärfachbetrieb.
- Betreiben Sie das Gerät nur mit unbehandeltem, klarem Süßwasser. Das Gerät darf keinesfalls in Verbindung mit explosiven, korrosiven oder entzündlichen Stoffen betrieben werden.
- Die Wassertemperatur darf nicht über 35°C liegen.
- Tauchen Sie das Gerät niemals vollständig in Flüssigkeiten.
- Betreiben Sie das Gerät nur im Außenbereich.
- Prüfen Sie das Gerät regelmäßig auf Beschädigungen. Bei sichtbaren Beschädigungen Gerät nicht mehr in Betrieb nehmen.
- Verwenden Sie das Gerät nicht auf Flächen auf denen bereits Wasser steht.
- Vergewissern Sie sich vor der Arbeit, dass die zu reinigende Fläche frei von Sand, Steinen oder losen Bestandteilen ist. Bei der Reinigung können diese weggeschleudert werden oder die Oberfläche und das Gerät beschädigen.
- Ziehen Sie nicht am angeschlossenen Schlauch und Netzkabel.
- Schalten Sie das Gerät nur ein, wenn die Bürsten auf dem Boden aufliegen.
- Halten Sie das Gerät gut fest und sorgen Sie für einen sicheren Stand.
- Heben Sie das eingeschaltete Gerät nicht vom Boden ab.
- Verwenden Sie nur ein geeignetes, mit Schutzart IPX4 gekennzeichnetes Verlängerungskabel.
- Alle stromführenden Teile im Arbeitsbereich müssen spritzwassergeschützt sein.
- Netzstecker und Kupplung der Verlängerungsleitung müssen wasserdicht sein und dürfen nicht im Wasser liegen.
- Verwenden Sie das Gerät nur an einem ordnungsgemäß installierten Fehlerstromschutzschalter mit einem Auslösestrom von nicht mehr als 30 mA. Wenden Sie sich bei eventuellen Rückfragen an eine Elektrofachkraft.
- Schützen Sie das Gerät vor Frost und großer Hitze (erlaubte Umgebungstemperatur 5°C bis 40°C).
- Betreiben Sie das Gerät nicht in der Nähe von Geräten, die unter Spannung stehen.
- Stellen Sie vor jeder Verwendung des Geräts sicher, dass die Netzanschlussleitung mit Netzstecker nicht beschädigt ist. Wenn die Netzanschlussleitung beschädigt ist, muss sie unverzüglich durch den Hersteller, den autorisierten Kundendienst oder von einer Elektrofachkraft ersetzt werden, um jegliche Gefahr zu vermeiden.
- Verletzen oder beschädigen Sie die Netzanschluss- und Verlängerungsleitung nicht durch Überfahren, Quetschen, Zerren oder dergleichen. Schützen Sie die Netzanschlussleitung vor Hitze, Öl und scharfen Kanten.

Typenschild

Auf dem Typenschild finden Sie die wichtigsten Gerätedaten.

Im Kapitel "Gerätebeschreibung" wird gezeigt, wo das Typenschild am Gerät angebracht ist.

Bestimmungsgemäße Verwendung

⚠️ WARNUNG

Verletzungsgefahr durch hochgeschleuderte Partikel

Verwenden Sie das Gerät nur auf vorgereinigten Flächen und beachten Sie die Sicherheitshinweise.

Das Gerät ist zum Entfernen von Verschmutzungen von Oberflächen im Außenbereich, wie zum Beispiel Terrassen bestimmt. Abhängig von den eingesetzten Bürsten, eignet sich das Gerät für Holzflächen, Verbundwerkstoffe (WPC) sowie glatte und feinporige Steinfliesen und -platten.

Vorhersehbarer Fehlgebrauch

Jede nicht bestimmungsgemäße Verwendung ist unzulässig.

Der Bediener haftet für Schäden, die durch nicht bestimmungsgemäße Verwendung entstehen.

Verwenden Sie das Gerät nicht zur Reinigung von Flächen mit Bewuchs wie zum Beispiel Rasengittersteinen.

Umweltschutz



Die Verpackungsmaterialien sind recyclebar. Bitte Verpackungen umweltgerecht entsorgen.



Elektrische und elektronische Geräte enthalten wertvolle recyclebare Materialien und oft Bestandteile wie Batterien, Akkus oder Öl, die bei falschem Umgang oder falscher Entsorgung eine potenzielle Gefahr für die menschliche Gesundheit und die Umwelt darstellen können. Für den ordnungsgemäßen Betrieb des Geräts sind diese Bestandteile jedoch notwendig. Mit diesem Symbol gekennzeichnete Geräte dürfen nicht mit dem Hausmüll entsorgt werden.

Hinweise zu Inhaltsstoffen (REACH)

Aktuelle Informationen zu Inhaltsstoffen finden Sie unter: www.kaercher.de/REACH

Zubehör und Ersatzteile

Nur Original-Zubehör und Original-Ersatzteile verwenden, sie bieten die Gewähr für einen sicheren und störungsfreien Betrieb des Geräts.

Informationen über Zubehör und Ersatzteile finden Sie unter www.kaercher.com.

Lieferumfang

Der Lieferumfang des Geräts ist auf der Verpackung abgebildet. Prüfen Sie beim Auspacken den Inhalt auf Vollständigkeit. Bei fehlendem Zubehör oder bei Transportschäden benachrichtigen Sie bitte Ihren Händler.

Gerätebeschreibung

Abbildungen siehe Grafikseite

Abbildung A

- 1) Geräteschalter
- 2) Entriegelung Geräteschalter
- 3) Handgriff
- 4) Stiel
- 5) Reinigungskopf
- 6) Spritzschutz mit Abstellkante
- 7) Bürstenbefestigung (Drehverschluss)
- 8) Rotierende Bürsten
- 9) Wasserdüsen

- 10) Getriebegehäuse
- 11) Wassermengenregulierventil
- 12) Wasserfilter
- 13) Dichtung Wasserfilter
- 14) Wasseranschluss (Stecksystem)
- 15) Klettband
- 16) Netzkabel

Symbole auf dem Gerät

	Gefahr eines Stromschlags. Netzstecker bei beschädigtem Netzkabel ziehen!
	Verletzungsgefahr durch herumfliegende Gegenstände!
	Verletzungsgefahr. Andere Personen fernhalten!
	Gefahr von Augenschäden. Schutzbrille tragen!
	Gefahr von Gehörschäden. Gehörschutz tragen!
	Beschädigungsgefahr. Gerät nicht mit Schlauch- oder Hochdruckwasserstrahl reinigen!
	Beschädigungsgefahr. Nicht dem Regen aussetzen!
	Beschädigungsgefahr. Gerät nicht in Flüssigkeit tauchen.

Montage

Hinweis

Die Montage des Stiels erfolgt einmalig.

Achten Sie bei der Montage darauf, dass der Wasser-schlauch und das Netzkabel nicht gekreuzt liegen.

Nach der Montage dürfen die Stielhälften nicht mehr getrennt werden (außer das Gerät wird zur Reparatur ge-

schickt). Achten Sie bei der Montage darauf, dass der Wasserschlauch und das Netzkabel nicht eingeklemmt oder gequetscht werden.

1. Den Stiel zusammenstecken. Rastet hörbar ein.

Abbildung B

2. Den Wasserschlauch und danach das Netzkabel von oben nach unten (vom Griff beginnend) in den Kabelkanal drücken.

Abbildung C

3. Den Stiel an das Bürstenkopfgehäuse klappen.
4. Das überstehendes Kabel und den Wasserschlauch kräftig in das Bürstenkopfgehäuse schieben.

Abbildung D

Hinweis

Das Netzkabel und der Wasserschlauch dürfen beim Betrieb nicht aus dem Gerät ragen!

Für das Montagevideo den Code scannen:



Inbetriebnahme

1. Wassermengenregulierventil schließen.

Abbildung H

2. Wasserschlauch an das Gerät anschließen. Kuppelung muss hörbar einrasten.
3. Den Wasserschlauch zur Entlastung mit Klettband am Griff sichern.

Abbildung E

4. Wasserschlauch mit dem Wasserhahn verbinden und Wasserhahn öffnen. Bitte beachten Sie den maximalen Betriebsdruck (siehe "Technische Daten").
5. Das Netzanschlusskabel an ein geeignetes, mit Schutzart IPX4 gekennzeichnetes Verlängerungskabel anschließen. Bitte beachten Sie unbedingt die Sicherheitshinweise.

Betrieb

Richtige Handhabung der Bürsten

Hinweis

Verwenden Sie nur Bürsten, die für die zu reinigende Oberfläche und das Gerät geeignet sind. Beachten Sie folgende Hinweise zur richtigen Verwendung der Bürsten.

1. Die Bürsten gleichmäßig auf die Oberfläche aufsetzen.

Abbildung F

2. Die Bürsten mit wenig Druck über die Oberfläche führen.

ACHTUNG

Beschädigungsgefahr

Durch zu hohen Druck auf die Bürsten können diese beschädigt werden!

Üben Sie nur leichten Druck auf die Bürsten aus!

Gerät einschalten

Hinweis

Sie müssen zum Einschalten den Geräteschalter entriegeln, damit das Gerät anläuft. Die Reihenfolge muss dabei eingehalten werden

1. Die Entriegelungstaste drücken.

Abbildung G

2. Den Geräteschalter drücken.
Das Gerät läuft an.
3. Den Geräteschalter loslassen.
Das Gerät stoppt.

Wassermengenregulierventil

Hinweis

Die Menge des über die Düsen am Gerät ausgebrachten Wassers kann über das Wassermengenregulierventil eingestellt und der Reinigungsaufgabe angepasst werden.

1. Ventilhebel nach hinten ziehen um Wassermenge zu erhöhen.
2. Ventilhebel nach vorne drücken um Wassermenge zu verringern oder Ventil ganz zu schließen.

Abbildung H

Holzoberfläche reinigen

Zur Reinigung von Holzoberflächen die Bürsten für Holzbelag verwenden.

Hinweis

- Testen Sie das Gerät vor der Verwendung auf empfindlichen Oberflächen an einer unauffälligen Stelle.
- Verharren Sie nicht auf einer Stelle, sondern halten Sie das Gerät in Bewegung.

Hinweis

- Reinigen Sie Holzoberflächen immer in Faserrichtung. Immer entlang der Dielen oder Holzelemente und mit dem Gefälle reinigen.

Hinweis

Bei behandelten Oberflächen kann möglicherweise die Vorbehandlung entfernt werden. Ungleichmäßige hell/dunkel Effekte sind der Holzart oder der Behandlung des Holzes geschuldet. Bei verwitterten Holzoberflächen ist die Grauschleierentfernung ein gewolltes Ergebnis.

1. Das Gerät langsam über die Oberfläche führen.

Abbildung I

Für ein optimales Ergebnis nach der Reinigung, spritzen Sie die gereinigte Oberfläche mit einem Wasserschlauch ab und tragen Sie ein geeignetes Pflegemittel oder Schutzmittel auf!

Steinoberfläche reinigen

Zur Reinigung von glatten oder feinporigen Steinfliesen und -platten im Außenbereich Bürste für Steinflächen einsetzen (nicht im Lieferumfang enthalten - Bezugsquellen siehe Zubehör und Ersatzteile).

Hinweis

Entfernen Sie vor der Reinigung lose Bestandteile wie zum Beispiel Kieselsteine.

1. Das Gerät langsam über die Oberfläche führen.

Gerät aufbewahren

Abbildung J

Das Gerät kann zur Aufbewahrung an einen Wandhaken gehängt werden. Alternativ können Sie das Gerät auf der Vorderseite des Spritzschutzes abstellen.

Hinweis

Achten Sie darauf, dass das Gerät nicht auf den Bürsten steht um Beschädigungen der Borsten zu vermeiden.

1. Die Anschlüsse trennen.
2. Das Gerät entleeren (siehe Frostschutz).
3. Das Gerät reinigen (siehe Reinigung).

Transport

⚠ VORSICHT

Verletzungs- und Beschädigungsgefahr durch das Gewicht des Geräts!

Verletzungen und Beschädigungen.

Beachten Sie bei Transport und Lagerung das Gewicht des Geräts.

Stiel demontieren

Hinweis

Der Stiel darf lediglich dann demontiert werden, wenn das Gerät zur Reparatur eingeschickt werden muss.

1. Knopf an der unteren Stielhälfte drücken.

Abbildung N

2. Obere Stielhälfte vorsichtig herausziehen.

Hinweis

Achten Sie bei der Demontage auf die elektrischen Leitungen.

Lagerung

⚠ VORSICHT

Verletzungs- und Beschädigungsgefahr durch das Gewicht des Geräts!

Verletzungen und Beschädigungen.

Beachten Sie bei Transport und Lagerung das Gewicht des Geräts.

Frostschutz

ACHTUNG

Frostgefahr

Nicht vollständig entleerte Geräte können durch Frost zerstört werden.

Entleeren Sie Gerät und Zubehör vollständig.

Schützen Sie das Gerät vor Frost.

1. Gerät an einem frostfreien Ort aufbewahren.

Hinweis

Ist eine frostfreie Lagerung nicht möglich:

1. Wassermengenregulierventil ganz öffnen.
3. Gerät Aufrecht stellen und leerlaufen lassen.

Abbildung K

Pflege und Wartung

Bürsten wechseln

⚠ GEFAHR

Gefahr eines Stromschlags

Verletzungen durch Berühren von stromführenden Teilen

Schalten Sie das Gerät aus.

Ziehen Sie den Netzstecker.

Hinweis

Wechseln Sie immer alle Bürsten gleichzeitig aus. Die Bürsten müssen gewechselt werden, wenn das Getriebegehäuse bei der Reinigung die Oberfläche berührt, ohne dass Druck auf das Gerät ausgeübt wird.

ACHTUNG

Verbrennungsgefahr

Das Getriebe kann nach Benutzung sehr heiß sein.

Lassen Sie das Gerät vor dem Bürstenwechsel abkühlen.

1. Die Bürstenbefestigung um 90° gegen den Uhrzeigersinn drehen und herausnehmen.
2. Abgenutzte Bürsten herausziehen.
3. Neue Bürsten einsetzen.

4. Die Bürstenbefestigung einsetzen und um 90° im Uhrzeigersinn drehen.

Abbildung L

Hinweis

Bürsten auf festen Sitz prüfen.

Wasserfilter reinigen

Hinweis

Wenn der Wasserdurchfluss ungenügend ist, muss der Wasserfilter des Geräts gereinigt werden.

Abbildung M

1. Den Steckverbinder am Wasseranschluss abschrauben.
 2. Den Wasserfilter herausziehen.
 3. Den Wasserfilter unter fließendem Wasser gegen die Flussrichtung ausspülen.
 4. Den Wasserfilter einsetzen.
 5. Den Steckverbinder aufschrauben.
- Achten Sie darauf, dass die Dichtung im Steckverbinder richtig eingesetzt ist.

Reinigung

ACHTUNG

Unsachgemäße Reinigung

Schäden am Gerät

Reinigen Sie das Gerät nicht mit Schlauch- oder Hochdruckwasserstrahl und tauchen Sie es auf keinen Fall in Flüssigkeiten unter.

Verwenden Sie keine aggressiven Reinigungsmittel.

Klopfen Sie die Bürste nicht auf dem Boden aus.

Reinigen Sie das Gerät direkt nach der Benutzung, solange der Schmutz noch feucht ist.

1. Verschmutzungen, Pflanzenreste und Sand/Steine aus der Bürste entfernen.
2. Bei Bedarf Bürsten ausbauen und unter fließendem Wasser reinigen.
3. Das Gerät mit einem feuchten Tuch reinigen.
4. Das Gerät an der Luft trocknen lassen.

Hilfe bei Störungen

Störungen haben oft einfache Ursachen, die Sie mit Hilfe der folgenden Übersicht selbst beheben können. Im Zweifelsfall oder bei hier nicht genannten Störungen wenden Sie sich bitte an den autorisierten Kundendienst.

Gerät läuft nicht oder schaltet im Betrieb ab	Keine Spannungsversorgung	<ul style="list-style-type: none"> Spannungsversorgung (Steckverbindungen des Verlängerungskabels) prüfen.
	Fehlerstromschutzschalter hat angesprochen	<ul style="list-style-type: none"> Fehlerstromschutzschalter der Hausinstallation prüfen. Tritt der Fehler häufiger auf, Elektrofachkraft hinzuziehen.
	Motorüberlastschalter hat angesprochen	<ul style="list-style-type: none"> Gerät abkühlen lassen (mindestens 30 Minuten). Motorüberlastschutzschalter setzt sich automatisch zurück und das Gerät ist wieder betriebsbereit. Während der Abkühlphase darf der Geräteschalter nicht gedrückt werden, um ein unvermitteltes Anlaufen des Geräts zu vermeiden. Warten Sie vor der Wiederbetriebnahme unbedingt die genannte Abkühlzeit ab. Im Falle einer wiederholten Abschaltung, reduzieren Sie während der Reinigung den Druck auf die Bürsten.
Ungenügendes Reinigungsergebnis	Verschmutzte Bürsten	<ul style="list-style-type: none"> Bürsten reinigen.
	Abgenutzte Bürsten	<ul style="list-style-type: none"> Bürsten austauschen.
	Wasserfilter verstopft	<ul style="list-style-type: none"> Wasserfilter reinigen Wasserfilter austauschen
	Wasserdüsen verstopft	<ul style="list-style-type: none"> Wasserdüsen beim autorisierten Kundendienst ersetzen lassen.

Garantie

In jedem Land gelten die von unserer zuständigen Vertriebsgesellschaft herausgegebenen Garantiebedingungen. Etwaige Störungen an Ihrem Gerät beseitigen wir innerhalb der Garantiefrist kostenlos, sofern ein Material- oder Herstellungsfehler die Ursache sein sollte. Im Garantiefall wenden Sie sich bitte mit Kaufbeleg an Ihren Händler oder die nächste autorisierte Kundendienststelle.

(Adresse siehe Rückseite)

Weitere Garantieinformationen (falls vorhanden) finden Sie im Service-Bereich Ihrer lokalen Kärcher-Webseite unter "Downloads".

Technische Daten

PCL 6

Leistungsdaten Gerät

Betriebsspannung	V	220-240
Phase	~	50 - 60
Schutzart		IPX4
Bürstendrehzahl	1/min	max. 850
Bürstendurchmesser	mm	100
Maße und Gewichte		
Gewicht	kg	4,5
Länge x Breite x Höhe	mm	347 x 30 7 x 1314

Technische Änderungen vorbehalten.

EU-Konformitätserklärung

Hiermit erklären wir, dass das im Folgenden genannte Produkt den einschlägigen Bestimmungen der aufgeführten Richtlinien und Verordnungen entspricht. Bei ei-

ner nicht mit uns abgestimmten Änderung des Produkts verliert diese Erklärung ihre Gültigkeit.

Produkt: Bodenreiniger

Typ: PCL 6

Richtlinien und Verordnungen

2006/42/EG (+2009/127/EG)

2014/30/EU

2011/65/EU

2000/14/EG

Angewandte harmonisierte Normen

EN 60335-1

EN 60335-2-10

EN 62233: 2008

EN 55014-1: 2017 + A11: 2020

EN 55014-2: 2015

EN 61000-3-2: 2014

EN 61000-3-3: 2013

EN IEC 63000: 2018

Angewandtes Konformitätsbewertungsverfahren

2000/14/EG: Anhang V

Schallleistungspegel dB(A)

PCL 6

Gemessen: 84

Garantiert: 86

Name und Anschrift

Dokumentationsbevollmächtigter:

S. Reiser

Alfred Kärcher SE & Co. KG

Alfred-Kärcher-Str. 28 - 40

71364 Winnenden (Germany)

Tel.: +49 7195 14-0

Fax: +49 7195 14-2212



H. Jenner

Chairman of the Board of Management



S. Reiser

Manager Regulatory Affairs & Certification

Winnenden, 2024/09/01

Die Unterzeichnenden handeln im Auftrag und mit Vollmacht des Vorstands.

Alfred Kärcher SE & Co. KG

Alfred-Kärcher-Str. 28 - 40

71364 Winnenden (Germany)

Tel.: +49 7195 14-0

Fax: +49 7195 14-2212

Contents

General notes	10
Hazard levels	10
General safety instructions	10
Safety instructions	10
Type plate	10
Intended use	10
Environmental protection	11
Accessories and spare parts	11
Scope of delivery	11
Device description	11
Symbols on the device	11
Installation	11
Initial startup	12
Operation	12
Transport	12
Storage	13
Frost protection	13
Care and service	13
Troubleshooting guide	13
Warranty	14
Technical data	14
EU Declaration of Conformity	14

General notes



Read the original instructions before using the device for the first time and act in accordance with it. Keep the original instructions for future reference or for future owners.

Hazard levels

⚠ DANGER

- Indication of an imminent threat of danger that will lead to severe injuries or even death.

⚠ WARNING

- Indication of a potentially dangerous situation that may lead to severe injuries or even death.

⚠ CAUTION

- Indication of a potentially dangerous situation that may lead to minor injuries.

ATTENTION

- Indication of a potentially dangerous situation that may lead to damage to property.

General safety instructions

⚠ WARNING • Persons with reduced physical, sensory or mental capabilities and persons lacking experience and knowledge may only use the appliance if they are properly supervised, have been instructed on use of the appliance safely by a person responsible for their safety, and understand the resultant hazards involved. • Children must not operate the device. • Children must be supervised to prevent them from playing

with the appliance. **Note** • Do not operate the device when other persons or animals are in the work area.

Safety instructions

- Please observe the requirements of EN 1717 when connecting this product to the drinking water network and contact your sanitation specialists if you have any queries.
- Operate the device only with untreated, clean fresh water. The device must not under any circumstances be operated with explosive, corrosive or inflammable substances.
- The water temperature must not exceed 35°C.
- Never fully immerse the device in liquids.
- Only operate the device outdoors.
- Regularly check the device for damage. Do not operate the device if you discover visible damage.
- Do not use the device on surfaces where water is already present.
- Ensure that the surface to be cleaned is free of sand, stones or loose elements before starting work. These can be flung away during cleaning or damage the surface and the device.
- Do not pull on the connected hose or mains cable.
- Only switch the device on when the brushes are on the floor.
- Hold the device securely and maintain a solid and safe footing.
- Do not lift the device off the floor when switched on.
- Use only a suitable extension cable labelled as conforming to protection class IPX4.
- All live parts in the work area must be protected against spray water.
- The mains plug and coupling of the extension cable must be water tight and must not be placed in water.
- Use the device only when connected to a correctly installed fault current protection switch having a trigger current no greater than 30 mA. Consult a qualified electrician if you have any queries.
- Protect the device from frost and excessive heat (permitted ambient temperature range of 5°C to 40°C).
- Do not operate the device in the vicinity of devices that are connected to electrical power.
- Check that the mains connection cable with mains plug is undamaged each time before using the device. To avoid any possible danger, a damaged mains connection cable must be immediately replaced by the manufacturer, or the authorised customer service department or a qualified electrician.
- Do not impair or damage the power supply and extension cable by driving over, crushing, tugging or the similar. Protect the mains connection from heat, oil and sharp edges.

Type plate

The major device information is specified on the type plate.

The location of the type plate on the device is specified in the "Device description" chapter.

Intended use

⚠ WARNING

Risk of injury from flung particles

Use the device only on pre-cleaned surfaces and observe the safety instructions.

The device is intended for the removal of soiling from outdoor surfaces, such as e.g. terraces. Depending on the brushes used, the device is suitable for wooden surfaces, composite materials (WPC), as well as smooth and fine-pored stone tiles and slabs.

Foreseeable misuse

Any type of improper use is prohibited. The operating personnel are liable for damage resulting from incorrect use. Do not use the device for cleaning planted areas such as e.g. lawn checker bricks.

Environmental protection



The packing materials can be recycled. Please dispose of packaging in accordance with the environmental regulations.



Electrical and electronic devices contain valuable, recyclable materials and often components such as batteries, rechargeable batteries or oil, which - if handled or disposed of incorrectly - can pose a potential danger to human health and the environment. However, these components are required for the correct operation of the device. Devices marked by this symbol are not allowed to be disposed of together with the household rubbish.

Notes on the content materials (REACH)

Current information on content materials can be found at: www.kaercher.de/REACH

Accessories and spare parts

Only use original accessories and original spare parts. They ensure that the appliance will run fault-free and safely.

Information on accessories and spare parts can be found at www.kaercher.com.

Scope of delivery

The scope of delivery for the appliance is shown on the packaging. Check the contents for completeness when unpacking. If any accessories are missing or in the event of any shipping damage, please notify your dealer.

Device description

For the figures, please refer to the graphics page **Illustration A**

- ① Power switch
- ② Trigger lock
- ③ Handle
- ④ Handle
- ⑤ Cleaning head
- ⑥ Splash guard with parking edge
- ⑦ Brush fastener (twist lock)
- ⑧ Rotating brushes
- ⑨ Water nozzles
- ⑩ Gearbox casing
- ⑪ Water volume regulation valve
- ⑫ Water filter
- ⑬ Water filter seal

- ⑭ Water connection (plug system)
- ⑮ Hook and loop strip
- ⑯ Mains cable

Symbols on the device

	<i>Danger of electric shock. Unplug the mains plug if the mains cable is damaged!</i>
	<i>Risk of injury due to flying objects!</i>
	<i>Risk of injury. Keep other persons away!</i>
	<i>Danger of eye damage. Wear safety goggles!</i>
	<i>Danger of hearing damage. Wear hearing protection!</i>
	<i>Risk of damage. Do not clean the device with a hose or high-pressure water jet!</i>
	<i>Risk of damage. Do not subject the device to rain!</i>
	<i>Risk of damage. Do not immerse the device in liquids.</i>

Installation

Note

The handle is installed only once. Take care to ensure that the water hose and the mains cable do not overlap during installation. The handle halves may not be separated again after installation (unless the device is being sent for repair). Take care to ensure that the water hose and the mains cable are not crushed during installation.

1. Plug the handle sections together. The pipe latches audibly into place.

Illustration B

- Press the water hose and then the mains cable into the cable channel from the top to the bottom (starting at the handle).

Illustration C

- Fold the handle onto the brush head casing.
- Slide the protruding cable and water hose firmly into the brush head casing.

Illustration D

Note

The mains cable and water hose must not protrude out of the device during operation!

Scan the code for the installation video:



Initial startup

- Close the water volume regulation valve.

Illustration H

- Connect the water hose to the device. The coupling must audibly engage.
- Secure the water hose to the hand grip using hook and loop fastener to provide strain relief.

Illustration E

- Connect the water hose to the water tap and open the water tap. Please observe the maximum water pressure (see "Technical data").
- Connect the mains cable to a suitable extension cable labelled as conforming to protection class IPX4. Please be sure to observe the safety instructions.

Operation

Correct handling of the brushes

Note

Use only the brushes suitable for the surface to be cleaned and the device.

Observe the following instructions for correct use of the brushes.

- Position the brushes evenly on the surface to be cleaned.

Illustration F

- Guide the brushes over the surface with light pressure.

ATTENTION

Risk of damage

Excessive pressure on the brushes can damage them! Apply only light pressure to the brushes!

Switching on the device

Note

You must unlock the power switch in order to start the device. The specified sequence must be adhered to

- Press the unlocking button.

Illustration G

- Press the power switch.
The device starts up.
- Release the power switch.
The device stops.

Water volume regulation valve

Note

The volume of water emitted by the device through the nozzles can be adjusted using the water volume regulation valve to suit the cleaning task.

- Pull the valve lever backwards to increase the water volume.
- Push the valve lever forwards to decrease the water volume or close the valve completely.

Illustration H

Cleaning wooden surfaces

Use the brushes for wooden floor coatings for cleaning wooden surfaces.

Note

- Test the device on an inconspicuous area before using on sensitive surfaces.
- Do not allow the device to remain in one area, keep it in motion.

Note

- Always clean wooden surfaces in the direction of the grain. Always clean along the floorboards or wooden elements and down the slope.

Note

Pre-treatments may be removed from pre-treated surfaces. Uneven light-dark effects result from the type of wood or its treatment. It is a desirable result to remove the film on weathered wooden surfaces.

- Guide the device slowly over the surface.

Illustration I

For optimal results after cleaning, rinse the cleaned surface with a water hose and apply a suitable care agent or protective product!

Cleaning stone surfaces

Use the brush for stone surfaces when cleaning smooth or fine-pored stone tiles and slabs in outside areas (not included in the scope of delivery - for sources, see *Accessories and spare parts*).

Note

Remove any loose elements such as gravel before cleaning.

- Guide the device slowly over the surface.

Storing the device

Illustration J

The device can be stored hanging on a wall hook. You can also alternatively place the device on the front side of the splash guard.

Note

Take care to ensure that the device does not stand on the brushes to prevent damage to the bristles.

- Disconnect the connections.
- Empty the device (see *Frost protection*).
- Clean the device (see *Cleaning*).

Transport

⚠ CAUTION

Risk of injury or damage due to the weight of the device!

Injury and damage.

Be aware of the weight of the device during transport and storage.

Removing the handle

Note

The handle may only be removed if the device has to be sent in for repair.

1. Press the button on the lower half of the handle.

Illustration N

2. Carefully pull out the upper half of the handle.

Note

Pay attention to the electrical cables when removing.

Storage

⚠ CAUTION

Risk of injury or damage due to the weight of the device!

Injury and damage.

Be aware of the weight of the device during transport and storage.

Frost protection

ATTENTION

Danger of frost

Incompletely emptied devices can be destroyed by frost.

Completely empty the device and accessories.

Protect the device from frost.

1. Store the device in a frost-protected place.

Note

If frost-free storage is not possible:

2. Open the water volume regulation valve completely.
3. Stand the device upright and allow it to drain.

Illustration K

Care and service

Replacing the brushes

⚠ DANGER

Danger of electric shock

Injuries due to touching live parts

Switch off the device.

Remove the mains plug.

Note

Always replace all the brushes at the same time. The brushes must be replaced when the gearbox housing touches the ground while cleaning the surface without exerting pressure on the device.

ATTENTION

Danger of burns

The gearbox can be very hot after use. Allow the device to cool down before replacing the brushes.

1. Turn the brush attachment 90° anti-clockwise and remove.
2. Pull out the worn brushes.
3. Fit the new brushes.
4. Insert the brush attachment and rotate it 90 degrees clockwise.

Illustration L

Note

Check the brushes for tight seating.

Cleaning the water filter

Note

If the water flow is inadequate then the water filter of the device must be cleaned.

Illustration M

1. Unscrew the plug connector at the water connection.
2. Pull out the water filter.
3. Clean the water filter under running water against the direction of flow.
4. Insert the water filter.
5. Screw on the plug connector.

Ensure that the sealing ring in the plug connector has been inserted correctly.

Cleaning

ATTENTION

Improper cleaning

Damage to the device

Do not clean the device with a hose or high-pressure water jet and never immerse it in liquids.

Do not use aggressive detergents.

Do not knock the brush on the ground.

Clean the device immediately after use while the dirt is still damp.

1. Remove soiling, plant residue and sand/stone from the brush.
2. If necessary, remove the brushes and clean them under running water.
3. Clean the device with a moist cloth.
4. Allow the device to air dry.

Troubleshooting guide

Malfunctions often have simple causes that you can remedy yourself using the following overview. When in

doubt, or in the case of malfunctions not mentioned here, please contact your authorised Customer Service.

Device does not run or switches off during operation	No voltage supply	<ul style="list-style-type: none"> ● Check the voltage supply (plug connections of the extension cable).
	The fault current protection switch has triggered	<ul style="list-style-type: none"> ● Check the in-house fault current protection switch. Consult a qualified electrician if the fault occurs frequently.
	The motor overload switch has triggered	<ul style="list-style-type: none"> ● Allow the device to cool down (at least 30 minutes). The motor overload switch resets automatically and the device is ready for operation again. The trigger must not be pressed during the cooling phase to avoid the device starting up unexpectedly. Always wait for the specified cooling time before re-starting the device. In case of a repeated shut-down, reduce the pressure on the brushes while cleaning.

Unsatisfactory cleaning results	Dirty brushes	● Clean the air brushes.
	Worn brushes	● Replace the brushes.
	Clogged water filter	● Cleaning the water filter ● Replace the water filter
	Clogged water nozzles	● Have the water nozzles replaced by an authorised Customer Service department.

Warranty

The warranty conditions issued by our relevant sales company apply in all countries. We shall remedy possible malfunctions on your appliance within the warranty period free of cost, provided that a material or manufacturing flaw is the cause. In a warranty case, please contact your dealer (with the purchase receipt) or the next authorised customer service site.

(See overleaf for the address)

Further warranty information (if available) can be found in the service area of your local Kärcher website under "Downloads".

Technical data

PCL 6

Device performance data

Working voltage of the battery	V	220-240
Phase	~	50 - 60
Degree of protection		IPX4
Brush speed	1/min	max. 850
Brush diameter	mm	100

Dimensions and weights

Weight	kg	4,5
Length x width x height	mm	347 x 30 7 x 1314

Subject to technical modifications.

EU Declaration of Conformity

We hereby declare that the product named below complies with the relevant provisions of the directives and regulations listed. This declaration is invalidated by any changes made to the product that are not approved by us.

Product: Floor cleaner

Type: PCL 6

Directives and Regulations

2006/42/EC (+2009/127/EC)

2014/30/EU

2011/65/EU

2000/14/EC

Harmonised standards used

EN 60335-1

EN 60335-2-10

EN 62233: 2008

EN 55014-1: 2017 + A11: 2020

EN 55014-2: 2015

EN 61000-3-2: 2014

EN 61000-3-3: 2013

EN IEC 63000: 2018

Conformity evaluation procedure used

2000/14/EC: Annex V

Sound power level dB(A)

PCL 6

Measured: 84

Guaranteed: 86

Name and address

Documentation supervisor:

S. Reiser

Alfred Kärcher SE & Co. KG

Alfred-Kärcher-Str. 28 - 40

71364 Winnenden (Germany)

Tel.: +49 7195 14-0

Fax: +49 7195 14-2212



H. Jenner

Chairman of the Board of Management



S. Reiser

Manager Regulatory Affairs & Certification

Winnenden, 2024/09/01

The undersigned act on behalf of and with the authority of the Board of Directors.

Alfred Kärcher SE & Co. KG

Alfred-Kärcher-Str. 28 - 40

71364 Winnenden (Germany)

Ph.: +49 7195 14-0

Fax: +49 7195 14-2212

Declaration of Conformity (UK)

We hereby declare that the product named below complies with the relevant provisions of the directives and regulations listed. This declaration is invalidated by any changes made to the product that are not approved by us.

Product: Floor cleaner

Type: PCL 6

Directives and Regulations

S.I. 2008/1597 (as amended)

S.I. 2016/1091 (as amended)

S.I. 2012/3032 (as amended)

S.I. 2001/1701 (as amended)

Designated standards used

EN 60335-1

EN 60335-2-10

EN 62233: 2008

EN 55014-1: 2017 + A11: 2020

EN 55014-2: 2015

EN 61000-3-2: 2014

EN 61000-3-3: 2013

EN IEC 63000: 2018

Applied conformity assessment procedure

S.I. 2001/1701 (as amended): Schedule 8

Sound power level dB(A)

PCL 6

Measured: 84

Guaranteed: 86

Name and address

Documentation supervisor:

S. Reiser

Alfred Kärcher SE & Co. KG

Alfred-Kärcher-Str. 28 - 40

71364 Winnenden (Germany)

Tel.: +49 7195 14-0

Fax: +49 7195 14-2212



H. Jenner

Chairman of the Board of Management



S. Reiser

Manager Regulatory Affairs & Certification

Winnenden, 2024/09/01

The undersigned act on behalf of and with the authority of the Board of Directors.

Alfred Kärcher SE & Co. KG

Alfred-Kärcher-Str. 28 - 40

71364 Winnenden (Germany)

Ph.: +49 7195 14-0

Fax: +49 7195 14-2212

Contenu

Remarques générales.....	15
Niveaux de danger.....	15
Consignes de sécurité générales.....	15
Consignes de sécurité.....	15
Plaque signalétique.....	16
Utilisation conforme.....	16
Protection de l'environnement.....	16
Accessoires et pièces de rechange.....	16
Etendue de livraison.....	16
Description de l'appareil.....	16
Symboles sur l'appareil.....	17
Montage.....	17
Mise en service.....	17
Utilisation.....	17
Transport.....	18
Stockage.....	18
Protection antigel.....	18
Entretien et maintenance.....	18
Dépannage en cas de défaut.....	19
Garantie.....	19
Caractéristiques techniques.....	20
Déclaration de conformité UE.....	20

Remarques générales



Veillez lire ce manuel d'instructions original avant la première utilisation de votre appareil et agissez conformément. Conservez le manuel d'instructions original pour une utilisation ultérieure ou pour le propriétaire suivant.

Niveaux de danger

⚠ DANGER

- Indique un danger immédiat qui peut entraîner de graves blessures corporelles ou la mort.

⚠ AVERTISSEMENT

- Indique une situation potentiellement dangereuse qui peut entraîner de graves blessures corporelles ou la mort.

⚠ PRÉCAUTION

- Indique une situation potentiellement dangereuse qui peut entraîner des blessures légères.

ATTENTION

- Indique une situation potentiellement dangereuse qui peut entraîner des dommages matériels.

Consignes de sécurité générales

⚠ **AVERTISSEMENT** • Les personnes dont les capacités physiques sensorielles ou mentales sont réduites ou qui manquent d'expérience ou de connaissance peuvent utiliser l'appareil, si elles sont correctement surveillées ou si elles ont été instruites sur l'utilisation sûre de l'appareil et comprennent les dangers qui en résultent. • Les enfants ne sont pas autorisés à utiliser l'appareil. • Surveillez les enfants pour s'assurer qu'ils ne jouent pas avec l'appareil. **Remarque** • N'utilisez pas l'appareil si d'autres personnes ou animaux se trouvent dans la zone de travail.

Consignes de sécurité

- Lors du raccordement de ce produit au réseau d'eau potable, respecter les exigences de la norme EN

1717 et s'adresser à un spécialiste sanitaire pour toute question.

- Utiliser l'appareil exclusivement avec de l'eau douce claire et non traitée. N'utiliser en aucun cas l'appareil en lien avec des substances explosives, corrosives ou inflammables.
- La température de l'eau ne doit pas dépasser 35 °C.
- Ne plongez jamais l'appareil complètement dans un liquide.
- Utilisez l'appareil exclusivement à l'extérieur.
- Contrôlez régulièrement l'absence de dommages sur l'appareil. En cas de dommage visible, ne plus mettre l'appareil en service.
- Ne pas utiliser l'appareil sur des surfaces sur lesquelles de l'eau est déjà présente.
- S'assurer, avant le travail, que la surface à nettoyer est exempte de sable, de pierres ou de composants détachés. Ces éléments pourraient être projetés lors du nettoyage ou endommager la surface et l'appareil.
- Ne tirer ni sur le flexible raccordé, ni sur le câble secteur.
- Ne mettre l'appareil sous tension que lorsque les brosses reposent sur le sol.
- Bien tenir l'appareil ainsi qu'une position stable.
- Ne pas soulever l'appareil du sol quand il est sous tension.
- Utiliser exclusivement un câble de rallonge approprié, signalé par le type de protection IPX4.
- Toutes les pièces conductrices de courant dans la zone de travail doivent être protégées contre les éclaboussures d'eau.
- La prise murale et le couplage de la rallonge électrique doivent être étanches à l'eau et ne doivent pas se trouver dans l'eau.
- Utiliser l'appareil exclusivement lorsqu'il est correctement installé à un disjoncteur de courant de défaut dont le courant de déclenchement n'excède pas 30 mA. En cas de doute, contacter un électricien.
- Protéger l'appareil contre le gel et les fortes chaleurs (température ambiante autorisée entre 5 °C et 40 °C).
- Ne pas utiliser l'appareil à proximité d'appareils sous tension.
- Avant toute utilisation de l'appareil, s'assurer que le câble d'alimentation électrique et sa fiche secteur ne sont pas endommagés. Si le câble d'alimentation électrique est endommagé, le faire remplacer immédiatement par le fabricant, le service après-vente autorisé ou un électricien spécialisé pour éviter tout danger.
- N'abîmer, ni endommager les câbles d'alimentation électrique et les conduites de rallonge en roulant dessus, les écrasant, les tirant ou autre. Protéger le câble d'alimentation électrique de la chaleur, de l'huile et des bords vifs.

Plaque signalétique

Les caractéristiques de l'appareil les plus importantes figurent sur la plaque signalétique.

L'endroit sur lequel la plaque signalétique est apposée sur l'appareil est indiqué dans le chapitre « Description de l'appareil ».

Utilisation conforme

⚠ AVERTISSEMENT

Risque de blessure dû à la projection de particules
Utiliser exclusivement l'appareil sur des surfaces pré-nettoyées et observer les consignes de sécurité.

L'appareil est prévu pour retirer les salissures sur des surfaces en extérieur, comme des terrasses par exemple. En fonction des brosses utilisées, l'appareil convient pour les surfaces en bois, les matériaux composites (WPC) ainsi que les carreaux et dalles de pierre lisses et à pores fins.

Utilisation non conforme prévisible

Toute utilisation non conforme est interdite.

L'opérateur est responsable des risques découlant d'une utilisation non conforme.

Ne pas utiliser l'appareil pour nettoyer des surfaces présentant de la végétation, comme par exemple des pavés ajourés.

Protection de l'environnement



Les matériaux d'emballage sont recyclables. Veuillez éliminer les emballages dans le respect de l'environnement.



Les appareils électriques et électroniques contiennent des matériaux précieux recyclables et souvent des composants tels que des piles, batteries ou de l'huile représentant un danger potentiel pour la santé humaine et l'environnement, s'ils ne sont pas manipulés ou éliminés correctement. Ces composants sont cependant nécessaires pour le fonctionnement correct de l'appareil. Les appareils marqués par ce symbole ne doivent pas être jetés dans les ordures ménagères.

Remarques concernant les matières composantes (REACH)

Les informations actuelles concernant les matières composantes sont disponibles sous : www.kaercher.de/REACH

Accessoires et pièces de rechange

Utiliser exclusivement des accessoires et pièces de rechange originaux. Ceux-ci garantissent le fonctionnement sûr et sans défaut de votre appareil.

Des informations sur les accessoires et pièces de rechange sont disponibles sur le site Internet www.kaercher.com.

Etendue de livraison

L'étendue de livraison de l'appareil est illustrée sur l'emballage. Lors du déballage, vérifiez que le contenu de la livraison est complet. Si un accessoire manque ou en cas de dommage dû au transport, veuillez informer votre distributeur.

Description de l'appareil

Pour les figures, voir la page des graphiques
Illustration A

- ① Interrupteur principal
- ② Déverrouillage de l'interrupteur principal
- ③ Poignée
- ④ Manche
- ⑤ Tête de nettoyage

- ⑥ Protection anti-éclaboussures avec bord d'arrêt
- ⑦ Fixation des brosses (verrouillage rotatif)
- ⑧ Brosses en rotation
- ⑨ Buses d'eau
- ⑩ Carter du réducteur
- ⑪ Vanne de régulation du débit d'eau
- ⑫ Filtre à eau
- ⑬ Joint du filtre à eau
- ⑭ Raccord d'alimentation en eau (système à enfilage)
- ⑮ Bande auto-agrippante
- ⑯ Câble secteur

Symboles sur l'appareil

	<i>Risque d'électrocution. Retirer la fiche secteur si le câble secteur est endommagé !</i>
	<i>Risque de blessures dû à des objets éjectés !</i>
	<i>Risque de blessures. Tenir les autres personnes éloignées !</i>
	<i>Risque de lésions oculaires. Porter des lunettes de protection !</i>
	<i>Danger de dommages auditifs. Porter des protections auditives !</i>
	<i>Risque d'endommagement. Ne pas nettoyer l'appareil avec un flexible ou jet d'eau sous forte pression !</i>
	<i>Risque d'endommagement. Ne pas exposer l'appareil à la pluie !</i>
	<i>Risque d'endommagement. Ne pas plonger dans des liquides.</i>

Montage

Remarque

Le manche n'est monté qu'une seule fois.

Lors du montage, veillez à ce que le tuyau d'eau et le câble d'alimentation ne soient pas croisés.

Ne plus séparer les deux demi-manches lorsqu'ils sont montés (exception : lorsque l'appareil est envoyé en réparation). Lors du montage, veiller à ce que le flexible d'eau et le câble de raccordement ne soient ni coincés, ni écrasés.

1. Assembler le manche. L'enclenchement est audible.

Illustration B

2. Enfoncer le flexible d'eau, puis le câble secteur du haut vers le bas (à partir de la poignée) dans le canal de câble.

Illustration C

3. Replier le manche sur le corps de la tête de brosse.
4. Enfoncer vigoureusement le câble qui dépasse et le flexible d'eau dans le boîtier du sabot.

Illustration D

Remarque

Le câble secteur et le flexible d'eau ne doivent pas dépasser de l'appareil en fonctionnement !

Scanner le code pour voir la vidéo de montage :



Mise en service

1. Fermer la vanne de régulation du débit d'eau.

Illustration H

2. Raccorder le flexible d'eau sur l'appareil. L'accouplement doit être audible.
3. Fixer le flexible d'eau sur la poignée avec une bande Velcro pour le délester.

Illustration E

4. Raccorder le flexible d'eau et le robinet d'eau, puis ouvrir celui-ci. Respecter la pression de service maximale (voir « Caractéristiques techniques »).
5. Raccorder le câble de raccordement secteur à un câble de rallonge approprié, signalé par le type de protection IPX4. Respecter impérativement les consignes de sécurité.

Utilisation

Manipulation correcte des brosses

Remarque

Utilisez exclusivement des brosses appropriées pour la surface à nettoyer et l'appareil.

Respecter les remarques suivantes pour utiliser correctement les brosses.

1. Appliquer les brosses sur la surface de manière homogène.

Illustration F

2. Passer les brosses sur la surface en exerçant une légère pression.

ATTENTION

Risque d'endommagement

Une pression trop forte sur les brosses peut les endommager !

N'exercez qu'une légère pression sur les brosses !

Démarrer l'appareil

Remarque

Pour que l'appareil démarre, le mettre sous tension au moyen de l'interrupteur principal. La chronologie de démarrage doit être respectée

1. Appuyer sur la touche de déverrouillage.

Illustration G

2. Appuyer sur l'interrupteur principal. L'appareil démarre.
3. Relâcher l'interrupteur principal. L'appareil s'arrête.

Vanne de régulation du débit d'eau

Remarque

La quantité de l'eau amenée sur l'appareil par les buses peut être réglée au moyen de la vanne de régulation du débit d'eau et adaptée à la tâche de nettoyage.

1. Tirer le levier de la vanne vers l'arrière pour augmenter le débit d'eau.
2. Tirer le levier de la vanne vers l'avant pour réduire le débit d'eau ou fermer complètement la vanne.

Illustration H

Nettoyage d'une surface en bois

Utiliser les brosses pour revêtement en bois afin de nettoyer des surfaces en bois.

Remarque

- Testez l'appareil à un endroit peu visible avant de l'utiliser sur des surfaces fragiles.
- Ne demeurez pas sur un endroit, mais maintenez l'appareil en mouvement.

Remarque

- Nettoyer toujours les surfaces en bois dans le sens des fibres. Nettoyer toujours le long des planches et des éléments en bois et dans le sens de la pente.

Remarque

Dans le cas de surfaces traitées, le prétraitement peut éventuellement s'enlever. Les effets irréguliers de clair-obscur sont dus au type de bois ou au traitement du bois. Dans le cas de surfaces en bois érodées, l'élimination du voile grisâtre est un résultat voulu.

1. Conduire l'appareil lentement sur la surface.

Illustration I

Pour un résultat optimal après le nettoyage, aspergez la surface nettoyée avec un flexible d'eau et appliquez un produit d'entretien ou de protection adapté !

Nettoyage des surfaces en pierre

Pour nettoyer les carreaux et dalles en pierre lisses ou à pores fins à l'extérieur, utiliser une brosse pour surfaces en pierre (non fournie - voir Accessoires et pièces de rechange).

Remarque

Avant d'effectuer le nettoyage, enlever les particules détachées telles que les cailloux.

1. Conduire l'appareil lentement sur la surface.

Rangement de l'appareil

Illustration J

L'appareil peut être suspendu à un crochet au mur pour le ranger. Une alternative consiste à placer l'appareil sur la partie avant de la protection anti-éclaboussures.

Remarque

Veiller à ce que l'appareil ne repose pas sur les brosses afin d'éviter d'endommager les poils.

1. Séparer les raccords.
2. Vider l'appareil (voir Protection antigel).
3. Nettoyer l'appareil (voir Nettoyage).

Transport

⚠ PRÉCAUTION

Risque de blessures et d'endommagement dus au poids de l'appareil !

Risque de blessures et de dommages.

Observez le poids de l'appareil pour le transport et le stockage.

Démonter le manche

Remarque

Le manche ne doit être démonté que si l'appareil doit être envoyé en réparation.

1. Appuyer sur le bouton situé sur la moitié inférieure du manche.

Illustration N

2. Retirer délicatement la moitié supérieure du manche.

Remarque

Faire attention aux câbles électriques lors du démontage.

Stockage

⚠ PRÉCAUTION

Risque de blessures et d'endommagement dus au poids de l'appareil !

Risque de blessures et de dommages.

Observez le poids de l'appareil pour le transport et le stockage.

Protection antigel

ATTENTION

Risque de gel

Un appareil pas entièrement vidé peut être endommagé par le gel.

Vider entièrement l'appareil et les accessoires.

Protéger l'appareil contre le gel.

1. Conserver l'appareil dans un endroit protégé du gel.

Remarque

Si le stockage hors gel n'est pas possible :

2. Ouvrir complètement la vanne de régulation du débit d'eau.
3. Placer l'appareil verticalement et le laisser se vider.

Illustration K

Entretien et maintenance

Remplacement des brosses

⚠ DANGER

Risque d'électrocution

Blessures dues au contact avec des pièces sous tension

Mettre l'appareil hors tension.

Débrancher la fiche secteur.

Remarque

Remplacer toujours toutes les brosses simultanément.

Les brosses doivent être remplacées lorsque le carter du réducteur touche la surface lors du nettoyage sans qu'une pression soit exercée sur l'appareil.

ATTENTION

Risque de brûlures

Le réducteur peut être très chaud à l'issue de l'utilisation. Laisser refroidir l'appareil avant tout changement de brosses.

1. Tourner la fixation de la brosse de 90° dans le sens antihoraire et la retirer.
2. Sortir les brosses usées.
3. Mettre de nouvelles brosses en place.
4. Mettre en place la fixation de la brosse et la tourner de 90° dans le sens horaire.

Illustration L

Remarque

Vérifier la bonne fixation des brosses.

Nettoyer le filtre à eau

Remarque

Le filtre à eau de l'appareil doit être nettoyé lorsque le débit d'eau est insuffisant.

Illustration M

1. Dévisser le connecteur sur le raccord d'alimentation en eau.
2. Retirer le filtre à eau.

3. Rincer le filtre à eau à l'eau courante dans le sens contraire du débit.
 4. Insérer le filtre à eau.
 5. Visser le connecteur.
- Veiller à ce que le joint soit inséré correctement dans le connecteur.

Nettoyage

ATTENTION

Nettoyage non conforme

Dommages sur l'appareil

Ne pas nettoyer l'appareil avec un tuyau ou un jet d'eau à haute pression et ne l'immerger en aucun cas dans un liquide.

Ne pas utiliser de détergent agressif.

Ne pas frapper la brosse sur le sol.

Nettoyer l'appareil directement après son utilisation, tant que les salissures sont encore humides.

1. Retirer les salissures, les restes de végétaux et de sable/pierre des brosses.
2. Si nécessaire, démonter les brosses et les nettoyer à l'eau courante.
3. Nettoyer l'appareil avec un chiffon humide.
4. Laisser sécher l'appareil à l'air.

Dépannage en cas de défaut

Les défauts ont souvent des causes simples qui peuvent être éliminées soi-même à l'aide de l'aperçu suivant. En cas de doute, ou en absence de mention

des défauts, veuillez vous adresser au service après-vente autorisé.

L'appareil ne fonctionne pas ou se désactive en cours de fonctionnement	Alimentation électrique absente	● Contrôler l'alimentation électrique (connexions du câble de rallonge).
	Le disjoncteur de courant de défaut s'est déclenché	● Contrôler le disjoncteur de courant de défaut de l'installation domestique. Si le défaut surgit plus souvent, faire appel à un électricien.
	Le disjoncteur de surcharge moteur s'est déclenché	● Laisser refroidir l'appareil (au moins 30 minutes). Le disjoncteur de surcharge moteur est réinitialisé automatiquement et l'appareil est à nouveau opérationnel. Ne pas appuyer sur l'interrupteur principal pendant la phase de refroidissement afin d'éviter un démarrage inattendu de l'appareil. Avant la remise en service, attendre impérativement la fin de la durée de refroidissement indiquée. En cas de coupures répétées, réduisez la pression sur les brosses pendant le nettoyage.
Résultat de nettoyage insuffisant	Brosses encrassées	● Nettoyer les brosses.
	Brosses usées	● Remplacer les brosses.
	Filtre à eau bouché	● Nettoyer le filtre à eau ● Remplacer le filtre à eau
	Buses d'eau bouchées	● Faire remplacer les buses d'eau par un service après-vente agréé.

Garantie

Les conditions de garantie publiées par notre société commerciale compétente s'appliquent dans chaque pays. Nous remédions gratuitement aux défauts possibles sur votre appareil dans la durée de garantie dans la mesure où la cause du défaut est un vice de matériau ou de fabrication. En cas de garantie, veuillez vous adresser à votre distributeur ou au point de service

après-vente autorisé le plus proche avec la facture d'achat.

(Voir l'adresse au dos)

Vous trouverez d'autres informations de garantie (le cas échéant) dans la zone de service de votre site Internet Kärcher local sous « Téléchargements ».

Caratteristiche tecniche

PCL 6

Caratteristiche de puissance de l'appareil

Tensione de service	V	220-240
Phase	~	50 - 60
Type de protection		IPX4
Vitesse de rotation de la brosse	1/min	max. 850
Diamètre de la brosse	mm	100
Dimensions et poids		
Poids	kg	4,5
Longueur x largeur x hauteur	mm	347 x 30 7 x 1314

Sous réserve de modifications techniques.

Déclaration de conformité UE

Nous déclarons par la présente que le produit mentionné ci-dessous est conforme aux directives pertinentes des normes et ordonnances mentionnées. En cas de modification du produit sans notre accord, la présente déclaration n'est plus valable.

Produit : Nettoyeur de sol

Type : PCL 6

Normes et ordonnances

2006/42/CE (+2009/127/CE)

2014/30/UE

2011/65/UE

2000/14/CE

Normes harmonisées appliquées

EN 60335-1

EN 60335-2-10

EN 62233: 2008

EN 55014-1: 2017 + A11: 2020

EN 55014-2: 2015

EN 61000-3-2: 2014

EN 61000-3-3: 2013

EN IEC 63000: 2018

Méthode d'évaluation de conformité appliquée

2000/14/CE: Annexe V

Niveau de puissance acoustique dB(A)

PCL 6

Mesuré : 84

Garanti : 86

Nom et adresse

Responsable de la documentation :

S. Reiser

Alfred Kärcher SE & Co. KG

Alfred-Kärcher-Str. 28 - 40

71364 Winnenden (Germany)

Tél. : +49 7195 14-0

Télécopie : +49 7195 14-2212



H. Jenner

Chairman of the Board of Management



S. Reiser

Manager Regulatory Affairs & Certification

Winnenden, le 01/09/2024

Les signataires agissent sous ordre et avec le pouvoir de la direction.

Alfred Kärcher SE & Co. KG

Alfred-Kärcher-Str. 28 - 40

71364 Winnenden (Germany)

Tél. : +49 7195 14-0

Télécopie : +49 7195 14-2212

Indice

Avvertenze generali	20
Livelli di pericolo	20
Avvertenze di sicurezza generali	20
Avvertenze di sicurezza	21
Targhetta	21
Impiego conforme alla destinazione	21
Tutela dell'ambiente	21
Accessori e ricambi	21
Volume di fornitura	21
Descrizione dell'apparecchio	21
Simboli riportati sull'apparecchio	22
Montaggio	22
Messa in funzione	22
Messa in funzione	22
Trasporto	23
Stoccaggio	23
Antigelo	23
Cura e manutenzione	23
Guida alla risoluzione dei guasti	24
Garanzia	25
Dati tecnici	25
Dichiarazione di conformità UE	25

Avvertenze generali



Prima di utilizzare l'apparecchio per la prima volta leggere e rispettare le Istruzioni per l'uso originali. Conservare le Istruzioni per l'uso originali per un uso futuro o per un successivo proprietario.

Livelli di pericolo

⚠ **PERICOLO**

• Indica un pericolo imminente che determina lesioni gravi o la morte.

⚠ **AVVERTIMENTO**

• Indica una probabile situazione pericolosa che potrebbe determinare lesioni gravi o la morte.

⚠ **PRUDENZA**

• Indica una probabile situazione pericolosa che potrebbe causare lesioni leggere.

ATTENZIONE

• Indica una probabile situazione pericolosa che potrebbe determinare danni alle cose.

Avvertenze di sicurezza generali

⚠ **AVVERTIMENTO** • Questo apparecchio può essere usato da persone con limitate capacità fisiche, sensoriali o mentali e da persone che abbiano poca esperienza e/o conoscenza dell'apparecchio, solo se queste vengono supervisionate oppure se hanno ricevuto istruzioni su come usare in sicurezza l'apparecchio e se hanno compreso i pericoli derivanti dall'uso.

• L'apparecchio non deve essere utilizzato da bambini.
• Sorvegliare i bambini per assicurarsi che non giochino con l'apparecchio. **Nota** • Non utilizzare l'apparecchio se vi sono altre persone o animali nell'area di lavoro.

Avvertenze di sicurezza

- Nel collegamento di questo prodotto alla rete dell'acqua potabile attenersi ai requisiti della norma EN 1717 e rivolgersi alla propria impresa sanitaria specializzata per eventuali domande.
- Utilizzare l'apparecchio solo con acqua dolce pulita e non trattata. Non utilizzare mai l'apparecchio in abbinamento con sostanze esplosive, corrosive o infiammabili.
- La temperatura dell'acqua non deve essere maggiore di 35°C.
- Non immergere mai completamente l'apparecchio in un fluido.
- Utilizzare l'apparecchio solo in un'area esterna.
- Verificare regolarmente la presenza di eventuali danni sull'apparecchio. Non utilizzare l'apparecchio se presenta danni visibili.
- Non utilizzare l'apparecchio per superfici, sulle quali è già presente dell'acqua.
- Prima di iniziare il lavoro accertarsi che le superfici da ripulire siano prive di sabbia, pietre o componenti allentati. Durante la pulizia questi potrebbero essere scagliati oppure danneggiare le superfici e l'apparecchio.
- Non tirare il tubo flessibile e il cavo di alimentazione collegati.
- Accendere l'apparecchio solo quando le spazzole sono a contatto con il pavimento.
- Trattenere saldamente l'apparecchio e assicurarsi un appoggio sicuro.
- Non sollevare l'apparecchio acceso dal pavimento.
- Utilizzare solo un cavo di prolunga adatto e con grado di protezione IPX4.
- Nella zona di lavoro, tutte le parti conduttrici di corrente devono essere protette dagli spruzzi d'acqua.
- La spina e il giunto della condotta di prolunga devono essere impermeabili e non devono essere collocati nell'acqua.
- Utilizzare l'apparecchio solo se è collegato ad un interruttore per dispersione di corrente correttamente installato e con una corrente di scatto non superiore a 30 mA. In caso di eventuali dubbi rivolgersi ad un elettricista.
- Proteggere l'apparecchio dal gelo e dal calore eccessivo (temperatura ambiente consentita 5°C - 40°C).
- Non utilizzare l'apparecchio vicino ad apparecchi sotto tensione.
- Prima di ogni impiego dell'apparecchio, assicurarsi che la condotta di collegamento alla rete con la spina non sia danneggiata. Se il cavo di collegamento alla rete è danneggiato, deve essere immediatamente sostituito dal produttore, dal servizio assistenza autorizzato o da un elettricista specializzato per evitare qualsiasi pericolo.
- Aver cura di non danneggiare il cavo di alimentazione o il cavo prolunga passandovi sopra con l'apparecchio, schiacciandoli o tirandoli in alcun modo. Proteggere il cavo dal calore e dal contatto con oli o spigoli taglienti.

Targhetta

Sulla targhetta sono riportati i dati più importanti dell'apparecchio.

Nel capitolo "Descrizione dell'apparecchio" è mostrato punto dell'apparecchio sul quale è apposta la targhetta.

Impiego conforme alla destinazione

⚠ AVVERTIMENTO

Pericolo di lesioni causato da particelle proiettate in alto

Utilizzare l'apparecchio esclusivamente su superfici prepulite e in modo conforme alle Avvertenze di sicurezza.

L'apparecchio è destinato alla rimozione di sporcizia da superfici in aree esterne, ad esempio terrazze. A seconda delle spazzole utilizzate, l'apparecchio può essere utilizzato su superfici in legno, piastrelle in pietra lisce e a grana fine e materiale composito (WPC).

Uso errato prevedibile

Non è consentito alcun impiego che non sia conforme alle disposizioni.

L'operatore è responsabile dei danni conseguenti a un impiego non conforme alla destinazione.

Non utilizzare l'apparecchio per la pulizia di superfici con vegetazione, come ad esempio pietre a reticolo da prato.

Tutela dell'ambiente



I materiali di imballaggio sono riciclabili. Smaltire gli imballaggi nel rispetto dell'ambiente.



Gli apparecchi elettrici ed elettronici contengono materiali riciclabili preziosi e, spesso, componenti come batterie, accumulatori oppure olio che, se usati o smaltiti non correttamente, possono costituire un potenziale pericolo per la salute umana e per l'ambiente. Questi componenti sono tuttavia necessari per un corretto funzionamento dell'apparecchio. Gli apparecchi contrassegnati con questo simbolo non devono essere smaltiti con i rifiuti domestici.

Avvertenze sulle sostanze componenti (REACH)

Per informazioni aggiornate sulle sostanze componenti si veda: www.kaercher.de/REACH

Accessori e ricambi

Utilizzando solamente accessori e ricambi originali, si garantisce un funzionamento sicuro e privo di disturbi dell'apparecchio.

Si possono trovare informazioni riguardo ad accessori e ricambi su www.kaercher.com.

Volume di fornitura

Il volume di fornitura dell'apparecchio è riportato sulla confezione. Disimballare la confezione e controllare che il contenuto sia completo. In caso di accessori mancanti o danni dovuti al trasporto si prega di contattare il rivenditore.

Descrizione dell'apparecchio

Per le figure vedi pagina dei grafici

Figura A

- ① Interruttore dell'apparecchio
- ② Sblocco dell'interruttore dell'apparecchio
- ③ Impugnatura
- ④ Manico
- ⑤ Testa di pulizia
- ⑥ Protezione antispruzzo con spigolo di appoggio
- ⑦ Fissaggio per spazzole (tappo girevole)

- ⑧ Spazzole rotanti
- ⑨ Ugelli d'acqua
- ⑩ Scatola ingranaggi
- ⑪ Valvola di regolazione della portata dell'acqua
- ⑫ Filtro dell'acqua
- ⑬ Guarnizione filtro per l'acqua
- ⑭ Collegamento idrico (sistema ad innesto)
- ⑮ Nastro a strappo
- ⑯ Cavo di alimentazione

Simboli riportati sull'apparecchio

	<i>Pericolo di scossa elettrica. Staccare la spina se il cavo di alimentazione è danneggiato!</i>
	<i>Pericolo di lesioni dovute a oggetti volanti!</i>
	<i>Pericolo di lesioni. Tener lontane altre persone!</i>
	<i>Pericolo di danni agli occhi. Indossare occhiali protettivi.</i>
	<i>Pericolo di danni all'udito. Indossare le protezioni acustiche!</i>
	<i>Pericolo di danneggiamento. Non pulire l'apparecchio con un tubo flessibile o con un getto d'acqua ad alta pressione!</i>
	<i>Pericolo di danneggiamento. Non esporre alla pioggia!</i>
	<i>Pericolo di danneggiamento. Non immergere mai l'apparecchio in un fluido.</i>

Montaggio

Nota

Il manico viene montato una sola volta.

Durante il montaggio assicurarsi che il tubo flessibile dell'acqua e il cavo di alimentazione non si incrocino. Dopo il montaggio le due parti del manico non devono più essere separate (a meno che l'apparecchio non debba essere inviato all'assistenza per la riparazione). Durante il montaggio assicurarsi che il tubo flessibile dell'acqua e il cavo di alimentazione non vengano incastrati o schiacciati.

1. Collegare le due parti del manico. Deve innestarsi a scatto in modo udibile.

Figura B

2. Premere prima il tubo flessibile dell'acqua e poi il cavo di alimentazione nel canale per il cavo, dall'alto verso il basso (iniziando dall'impugnatura).

Figura C

3. Ripiegare il manico sull'alloggiamento della testa spazzola.
4. Spingere con forza nella scatola della testa spazzola il cavo e il tubo flessibile dell'acqua che sporgono.

Figura D

Nota

Durante il funzionamento, il cavo di alimentazione e il tubo flessibile dell'acqua non devono sporgere dall'apparecchio!

Scansionare il codice per ottenere il video di installazione:



Messa in funzione

1. Chiudere la valvola di regolazione della portata dell'acqua.
Figura H
2. Collegare l'apparecchio con un tubo flessibile dell'acqua. Il giunto deve scattare in posizione in modo udibile.
3. Per evitare sollecitazioni, assicurare il tubo flessibile dell'acqua all'impugnatura con la striscia di velcro.
Figura E
4. Collegare il tubo flessibile dell'acqua con il rubinetto dell'acqua e aprire il rubinetto. Prestare attenzione alla pressione d'esercizio massima (vedi "Dati tecnici").
5. Collegare il cavo di collegamento alla rete con un cavo di prolunga adatto con grado di protezione IPX4. È assolutamente necessario attenersi alle Avvertenze di sicurezza.

Messa in funzione

Gestione corretta delle spazzole

Nota

Utilizzare solo spazzole adatte per la superficie da pulire e per l'apparecchio.

Attenersi alle indicazioni seguenti per il corretto uso delle spazzole.

1. Appoggiare le spazzole sulla superficie in modo uniforme.
2. Condurre le spazzole sopra la superficie esercitando una leggera pressione.

ATTENZIONE

Pericolo di danneggiamento

Una pressione eccessiva sulle spazzole può danneggiarle!

Esercitare solo una leggera pressione sulle spazzole!

Accensione dell'apparecchio

Nota

Per l'accensione occorre sbloccare l'interruttore dell'apparecchio. Questa operazione va effettuata con la seguente sequenza

1. Premere il tasto di sblocco.

Figura G

2. Premere l'interruttore dell'apparecchio. L'apparecchio si accende.
3. Rilasciare l'interruttore dell'apparecchio. L'apparecchio si arresta.

Valvola di regolazione della portata dell'acqua

Nota

La quantità dell'acqua erogata dagli ugelli dell'apparecchio può essere regolata con la valvola di regolazione della portata dell'acqua a seconda del tipo di pulizia da eseguire.

1. Tirare all'indietro la leva della valvola, per aumentare la quantità d'acqua.
2. Premere in avanti la leva della valvola, per ridurre la quantità dell'acqua o per chiudere completamente la valvola.

Figura H

Pulizia di superfici in legno

Per la pulizia di superfici in legno, utilizzare le spazzole per rivestimenti in legno.

Nota

- *Prima dell'utilizzo su superfici delicate, testare l'apparecchio su un punto non in vista.*
- *Non rimanere su un solo punto, ma tenere l'apparecchio in movimento.*

Nota

- *Pulire le superfici in legno sempre in direzione della venatura. Pulire sempre seguendo la direzione delle assi o degli elementi in legno e in direzione della discesa.*

Nota

In caso di superfici trattate, è possibile eventualmente rimuovere il pretrattamento. Effetti di chiaro/scuro non uniformi sono dovuti al tipo di legno o al trattamento del legno. In caso di superfici in legno disgregate, la rimozione della patina grigia rappresenta un risultato desiderato.

1. Condurre lentamente l'apparecchio sulla superficie.

Figura I

Per ottenere risultati ottimali dopo la pulizia, spruzzare sulla superficie pulita con un tubo flessibile dell'acqua e applicare un prodotto di cura o un agente protettivo adeguato!

Pulizia di superfici in pietra

Per la pulizia delle piastrelle e mattonelle in pietra liscia o a grana fine in aree esterne, utilizzare le spazzole per superfici in pietra (non comprese nella fornitura - per l'acquisto vedere *Accessori e ricambi*).

Nota

Prima della pulizia rimuovere i pezzi sciolti, come ad esempio pietrisco.

1. Condurre lentamente l'apparecchio sulla superficie.

Conservazione dell'apparecchio

Figura J

Per lo stoccaggio, l'apparecchio può essere attaccato ad un gancio a muro. Alternativamente è possibile riporre l'apparecchio appoggiandolo sul lato anteriore della protezione antispruzzo.

Nota

Prestare attenzione a non appoggiare l'apparecchio sulle spazzole, per evitare danneggiamenti delle setole.

1. Staccare i collegamenti.
2. Svuotare l'apparecchio (vedere *Antigelo*).
3. Pulire l'apparecchio (vedere *Pulizia*).

Trasporto

⚠ PRUDENZA

Rischio di lesioni e pericolo di danneggiamento dovuti al peso dell'apparecchio!

Lesioni e danneggiamenti.

Nel trasporto e nello stoccaggio, osservare il peso dell'apparecchio.

Smontaggio del manico

Nota

Il manico può essere rimosso solo se l'apparecchio deve essere inviato in riparazione.

1. Premere il pulsante sulla metà inferiore del manico.

Figura N

2. Estrarre con cautela la metà superiore del manico.

Nota

Prestare attenzione ai cavi elettrici durante lo smontaggio.

Stoccaggio

⚠ PRUDENZA

Rischio di lesioni e pericolo di danneggiamento dovuti al peso dell'apparecchio!

Lesioni e danneggiamenti.

Nel trasporto e nello stoccaggio, osservare il peso dell'apparecchio.

Antigelo

ATTENZIONE

Pericolo di gelo

Apparecchi non interamente svuotati possono essere danneggiati dal gelo.

Svuotare l'apparecchio e gli accessori completamente. Proteggere l'apparecchio dal gelo.

1. Conservare l'apparecchio in un luogo privo di gelo.

Nota

Se non è possibile conservare l'apparecchio al riparo dal gelo:

2. Aprire completamente la valvola di regolazione della portata dell'acqua.
3. Disporre l'apparecchio in posizione verticale e lasciarlo svuotare.

Figura K

Cura e manutenzione

Sostituzione delle spazzole

⚠ PERICOLO

Pericolo di scossa elettrica

Pericolo di lesioni in caso di contatto con parti sotto tensione

Spegnere l'apparecchio.

Staccare la spina.

Nota

Sostituire sempre contemporaneamente tutte le spazzole. Le spazzole devono essere sostituite, se la scatola ingranaggi viene a contatto con la superficie durante la pulizia, senza che si eserciti pressione sull'apparecchio.

ATTENZIONE

Pericolo di ustioni

Dopo l'utilizzo, la trasmissione potrebbe essere molto calda. Lasciar raffreddare l'apparecchio prima di sostituire le spazzole.

1. Ruotare l'accessorio spazzola di 90° in senso antiorario e rimuoverlo.
2. Sfilare le spazzole usurate.
3. Inserire le nuove spazzole.
4. Inserire l'accessorio spazzola e ruotarlo di 90° in senso orario.

Figura L

Nota

Controllare che le spazzole siano salde in sede.

Pulizia del filtro dell'acqua

Nota

In caso di flusso d'acqua insufficiente, va pulito il filtro per l'acqua nell'apparecchio.

Figura M

1. Svitare il giunto a innesto del collegamento idrico.

2. Estrarre il filtro dell'acqua.
 3. Sciacquare il filtro dell'acqua sotto acqua corrente, procedendo contro la direzione del flusso nel filtro.
 4. Inserire il filtro dell'acqua.
 5. Avvitare il giunto a innesto.
- Assicurarsi che la guarnizione sia inserita correttamente nel giunto a innesto.

Pulizia

ATTENZIONE

Pulizia inappropriata

Danni all'apparecchio

Non pulire l'apparecchio con un getto d'acqua da tubo o ad alta pressione e non immergerlo in nessun caso in liquidi.

Non utilizzare detergenti aggressivi.

Non battere la spazzola sul suolo.

Pulire l'apparecchio subito dopo l'uso, quando lo sporco è ancora umido.

1. Rimuovere la sporcizia, i resti di piante e sabbia/sassi dalla spazzola.
2. All'occorrenza smontare la spazzola e lavarla sotto l'acqua corrente.
3. Pulire l'apparecchio con un panno umido.
4. Lasciare asciugare l'apparecchio all'aria.

Guida alla risoluzione dei guasti

I guasti hanno spesso cause semplici che possono essere risolte con l'ausilio della panoramica seguente. In

caso di dubbi o di guasti qui non menzionati si consiglia di rivolgersi al servizio assistenza autorizzato.

L'apparecchio non funziona o si spegne durante l'esercizio	Mancanza di alimentazione di tensione	● Controllare l'alimentazione di tensione (collegamenti a spina del cavo di prolunga).
	È scattato l'interruttore per dispersione di corrente	● Controllare l'interruttore per dispersione di corrente dell'impianto domestico. Se l'errore si presenta spesso, rivolgersi ad un elettricista.
	È scattato l'interruttore di sovraccarico del motore	● Lasciare raffreddare l'apparecchio (almeno 30 minuti). L'interruttore di sovraccarico del motore si riarma automaticamente e l'apparecchio può essere messo nuovamente in funzione. Non premere l'interruttore dell'apparecchio durante la fase di raffreddamento, per evitare un avviamento improvviso dell'apparecchio. Prima della rimessa in funzione attendere per il tempo di raffreddamento indicato. In caso di ripetuti spegnimenti, ridurre la pressione sulle spazzole durante la pulizia.
Risultato di pulizia insufficiente	Spazzole sporche	● Pulire le spazzole.
	Spazzole usurate	● Sostituire le spazzole.
	Filtro per l'acqua ostruito	● Pulizia del filtro dell'acqua ● Sostituire il filtro per l'acqua
	Ugelli per l'acqua ostruiti	● Far sostituire gli ugelli per l'acqua dal servizio assistenza autorizzato.

Garanzia

In ogni Paese, valgono le condizioni di garanzia rilasciate dalla nostra società di vendita competente. Entro il termine di garanzia eliminiamo gratuitamente eventuali guasti all'apparecchio, se causati da difetto del materiale o di produzione. Nei casi previsti dalla garanzia si prega di rivolgersi al proprio rivenditore, oppure al più vicino centro di assistenza autorizzato, esibendo lo scontrino di acquisto.

(Indirizzo vedi retro)

Potete trovare ulteriori informazioni sulla garanzia (se disponibili) nell'area di assistenza del sito web Kärcher locale alla voce "Download".

Dati tecnici

PCL 6

Dati sulle prestazioni dell'apparecchio

Tensione d'esercizio	V	220-240
Fase	~	50 - 60
Grado di protezione		IPX4
Numero di giri delle spazzole	1/min	max. 850
Diametro spazzole	mm	100
Dimensioni e pesi		
Peso	kg	4,5
Lunghezza x larghezza x altezza	mm	347 x 30 7 x 1314

Con riserva di modifiche tecniche.

Dichiarazione di conformità UE

Con la presente dichiariamo che il prodotto sotto indicato è conforme alle disposizioni pertinenti delle direttive e dei regolamenti elencati. In caso di modifiche apportate al prodotto senza il nostro consenso, la presente dichiarazione perde ogni validità.

Prodotto: Apparecchio per la pulizia di pavimenti
Tipo: PCL 6

Direttive e regolamenti

2006/42/CE (+2009/127/EG)
2014/30/UE
2011/65/UE
2000/14/CE

Norme armonizzate applicate

EN 60335-1
EN 60335-2-10
EN 62233: 2008
EN 55014-1: 2017 + A11: 2020
EN 55014-2: 2015
EN 61000-3-2: 2014
EN 61000-3-3: 2013
EN IEC 63000: 2018

Procedura di valutazione della conformità applicata

2000/14/CE: Allegato V

Livello di potenza acustica dB(A)

PCL 6
Misurato: 84
Garantito: 86

Nome e indirizzo

Responsabile della documentazione:
S. Reiser
Alfred Kärcher SE & Co. KG

Alfred-Kärcher-Str. 28 - 40
71364 Winnenden (Germania)
Tel.: +49 7195 14-0
Fax: +49 7195 14-2212

H. Jenner

Chairman of the Board of Management

S. Reiser

Manager Regulatory Affairs & Certification

Winnenden, 01/09/2024

I firmatari agiscono per incarico e con delega della direzione.

Alfred Kärcher SE & Co. KG
Alfred-Kärcher-Str. 28 - 40
71364 Winnenden (Germany)
Tel.: +49 7195 14-0
Fax: +49 7195 14-2212

Indice de contenidos

Avisos generales.....	25
Niveles de peligro.....	25
Instrucciones generales de seguridad	26
Instrucciones de seguridad	26
Placa de características	26
Uso previsto	26
Protección del medioambiente.....	26
Accesorios y repuestos	26
Volumen de suministro.....	26
Descripción del equipo.....	27
Símbolos en el equipo.....	27
Montaje	27
Puesta en funcionamiento.....	27
Servicio	28
Transporte	28
Almacenamiento	28
Protección antiheladas.....	28
Cuidado y mantenimiento	29
Ayuda en caso de fallos	29
Garantía	29
Datos técnicos.....	30
Declaración de conformidad UE	30

Avisos generales



Antes de utilizar por primera vez el equipo, lea este manual de instrucciones y sígalo. Conserve el manual de instrucciones para su uso posterior o para propietarios ulteriores.

Niveles de peligro

⚠ PELIGRO

- Aviso de un peligro inminente que produce lesiones corporales graves o la muerte.

⚠ ADVERTENCIA

- Aviso de una posible situación peligrosa que puede producir lesiones corporales graves o la muerte.

⚠ PRECAUCIÓN

- Aviso de una posible situación peligrosa que puede producir lesiones corporales leves.

⚠ CUIDADO

- Aviso de una posible situación peligrosa que puede producir daños materiales.

Instrucciones generales de seguridad

⚠ ADVERTENCIA • Las personas con capacidades físicas, sensoriales o psíquicas limitadas o que carezcan de experiencia y conocimientos sobre el equipo solo pueden utilizar el equipo bajo supervisión correcta o si han recibido formación sobre el uso seguro del equipo por parte de una persona responsable de su seguridad y han comprendido los peligros existentes.

- Los niños no pueden utilizar el equipo.
- Se debe supervisar a los niños para asegurarse de que no jueguen con el aparato.

Nota • No utilice el equipo si en la zona de trabajo hay otras personas o animales.

Instrucciones de seguridad

- Respete los requisitos de EN 1717 al conectar este producto a la red de agua potable y, en caso de tener alguna duda, póngase en contacto con su empresa especializada en instalaciones sanitarias.
- Utilice el equipo únicamente con agua dulce limpia no tratada. No utilice el equipo en ningún caso en combinación con sustancias explosivas, corrosivas o inflamables.
- La temperatura del agua no debe ser superior a 35 °C.
- Nunca sumerja completamente el equipo en líquidos.
- Utilice el equipo únicamente en el exterior.
- Compruebe regularmente la presencia de daños en el equipo. Si existen daños visibles, no vuelva a poner en funcionamiento el equipo.
- No utilice el equipo sobre superficies en las que ya haya agua.
- Asegúrese de que la superficie que se va a limpiar está libre de arena, piedras y componentes sueltos antes de realizar los trabajos. Estos pueden salir disparados durante la limpieza o dañar las superficies y el equipo.
- Manténgase alejado de la manguera conectada y del cable de red.
- Encienda el equipo solo cuando los cepillos estén apoyados en el suelo.
- Sujete firmemente el equipo y busque una posición segura.
- No levante el equipo encendido del suelo.
- Utilice únicamente un cable de prolongación adecuado etiquetado con la clase de protección IPX4.
- Todas las piezas que conducen corriente en la zona de trabajo deben estar protegidas contra las salpicaduras de agua.
- El conector de red y el acoplamiento del conducto de prolongación deben ser impermeables y no pueden tenderse en el agua.
- Utilice el equipo únicamente con un interruptor de corriente de defecto correctamente instalado con una corriente de accionamiento no superior a 30 mA. Si tiene alguna duda, póngase en contacto con un electricista cualificado.
- Proteja el equipo de las heladas y del calor elevado (temperatura ambiente admisible de 5 °C a 40 °C).
- No utilice el equipo cerca de equipos que se encuentren bajo tensión.
- Cada vez que utilice el equipo, asegúrese de que el cable de conexión de red con el conector de red no está dañado. Si el cable de conexión de red está dañado, el fabricante, el servicio de posventa autorizado o el personal electricista especialista deben

sustituirlo inmediatamente para evitar cualquier peligro.

- No dañe el conducto de prolongación ni el cable de conexión de red pasando por encima, aplastándolo, arrastrándolo o similares. Proteja el cable de conexión de red frente al calor, el aceite y los cantos afilados.

Placa de características

En la placa de características se encuentran los datos más importantes del equipo.

En el capítulo "Descripción del equipo" se indica en qué parte del equipo está colocada la placa de características.

Uso previsto

⚠ ADVERTENCIA

Riesgo de lesiones por partículas que salen disparadas

Utilice el equipo únicamente en superficies que se hayan limpiado previamente y tenga en cuenta las instrucciones de seguridad.

El equipo está diseñado para eliminar la suciedad de superficies en zonas exteriores, por ejemplo, terrazas. Dependiendo de los cepillos que se empleen, el equipo también puede utilizarse en superficies de madera, materiales compuestos (WPC), así como baldosas y placas lisas de piedra y con poros finos.

Usos erróneos previsibles

No se permite ningún uso no previsto.

El operario será responsable de los daños producidos por un uso no previsto.

No utilice el equipo para limpiar superficies con vegetación, como, por ejemplo, bloques de césped.

Protección del medioambiente



Los materiales de embalaje son reciclables. Eliminar los embalajes de forma respetuosa con el medioambiente.



Los equipos eléctricos y electrónicos contienen materiales reciclables y, a menudo, componentes, como baterías, acumuladores o aceite, que suponen un peligro potencial para la salud de las personas o el medio ambiente en caso de manipularse o eliminarse de forma inadecuada. Sin embargo, dichos componentes son necesarios para un funcionamiento adecuado del equipo. Los equipos identificados con este símbolo no pueden eliminarse con la basura doméstica.

Avisos sobre sustancias contenidas (REACH)

Encontrará información actualizada sobre las sustancias contenidas en: www.kaercher.de/REACH

Accesorios y repuestos

Utilice únicamente accesorios y repuestos originales, estos garantizan un servicio seguro y fiable del equipo. Encontrará información sobre los accesorios y repuestos en www.kaercher.com.

Volumen de suministro

El volumen de suministro del equipo se muestra en el embalaje. Compruebe la integridad del volumen de suministro durante el desembalaje. Póngase en contacto con su distribuidor si faltan accesorios o en caso de daños de transporte.







Descripción del equipo



Véanse las figuras en la página de gráficos

Figura A

- ① Interruptor del equipo
- ② Desbloqueo del interruptor del equipo
- ③ Asa
- ④ Mango
- ⑤ Cabezal de limpieza
- ⑥ Protección contra salpicaduras con borde de protección
- ⑦ Equipamiento con cepillos (cierre giratorio)
- ⑧ Cepillos giratorios
- ⑨ Boquillas de agua
- ⑩ Carcasa del engranaje
- ⑪ Válvula de regulación del volumen de agua
- ⑫ Filtro de agua
- ⑬ Sellado del filtro de agua
- ⑭ Conexión de agua (sistema de conexión)
- ⑮ Cinta de gancho y bucle
- ⑯ Cable de red

Símbolos en el equipo

	<i>Peligro de choques eléctricos. Desenchufar el conector de red si el cable de red está dañado.</i>
	<i>Peligro de lesiones por objetos que salen despedidos!</i>
	<i>Peligro de lesiones. Mantener a las demás personas alejadas!</i>
	<i>Peligro de lesiones oculares. Utilizar gafas de protección.</i>
	<i>Peligro de lesiones auditivas. Usar protección para oídos.</i>
	<i>Peligro de daños. No limpiar el equipo con una manguera o un chorro de agua a alta presión!</i>

	<i>Peligro de daños. No exponer a la lluvia!</i>
	<i>Peligro de daños. No sumergir el equipo en líquidos.</i>

Montaje

Nota

El montaje del mango solo se realiza una vez. Durante el montaje, asegúrese de que la manguera de agua y el cable de red no se crucen. Después del montaje, no deben separarse las mitades del mango (a menos que el equipo se envíe a reparar). Durante el montaje, asegúrese de que la manguera de agua y el cable de red no queden pellizcados o apretados.

1. Juntar el mango. Encastra de forma audible.

Figura B

2. Presionar la manguera de agua y, a continuación, el cable de red en el canal de cables de arriba abajo (empezando por la empuñadura).

Figura C

3. Doblar el mango sobre la carcasa del cabezal del cepillo.
4. Desplazar el cable que sobresale y la manguera de agua firmemente en la carcasa del cabezal del cepillo.

Figura D

Nota

El cable de red y la manguera de agua no deben sobresalir del equipo durante el servicio.

Escanear el código para ver el vídeo de instalación:



Puesta en funcionamiento

1. Cierre la válvula de regulación del volumen de agua.
Figura H
2. Conecte la manguera de agua al equipo. Debe escucharse cómo encaja el acoplamiento.
3. Para descargarla, asegure la manguera de agua a la empuñadura con la banda de velcro.
Figura E
4. Conecte la manguera de agua al grifo de agua y ábralo. Preste atención a la máxima presión de servicio permitida (véase "Datos técnicos").
5. Conecte la conexión de red a un cable de prolongación apropiado marcado con el grado de protección IPX4. Es imprescindible que respete las instrucciones de seguridad.

Servicio

Manipulación correcta de los cepillos

Nota

Utilice únicamente cepillos adecuados para la superficie que desea limpiar y para el equipo.

Tenga en cuenta los siguientes avisos para el uso correcto de los cepillos.

1. Aplique los cepillos de manera uniforme sobre la superficie.

Figura F

2. Mueva los cepillos sobre la superficie con poca presión.

CUIDADO

Peligro de daños

Una presión excesiva sobre los cepillos puede dañarlos.

Aplique solo una ligera presión sobre los cepillos.

Conexión del equipo

Nota

Para que el equipo arranque, primero debe desbloquear el interruptor del equipo. Para desbloquearlo, debe seguir los siguientes pasos por orden

1. Presione la tecla de desbloqueo.

Figura G

2. Pulse el interruptor del equipo. El equipo arranca.
3. Suelte el interruptor del equipo. El equipo se detiene.

Válvula de regulación del volumen de agua

Nota

La cantidad de agua que el equipo expulsa por la boquilla se puede ajustar mediante la válvula de regulación del volumen de agua y se puede adecuar a la tarea de limpieza.

1. Accione la palanca de la válvula hacia atrás para aumentar la cantidad de agua.
2. Accione la palanca de la válvula hacia delante para reducir la cantidad de agua o para cerrar totalmente la válvula.

Figura H

Limpieza de la superficie de madera

Para limpiar las superficies de madera, utilice cepillos para revestimientos de madera.

Nota

- Antes de su uso, compruebe el equipo en superficies sensibles en un lugar poco visible.
- No debe insistir en una zona concreta, sino mantener el equipo en movimiento.

Nota

- Limpie las superficies de madera en la dirección de las fibras. Limpie siempre a lo largo de las tablas o los elementos de madera y siguiendo la pendiente.

Nota

En las superficies tratadas se puede omitir este tratamiento previo. Los efectos desiguales de luz/oscuridad se deben al tipo de madera o a su tratamiento. En el caso de superficies de madera desgastadas, se busca eliminar el tono grisáceo.

1. Guíe el equipo lentamente sobre la superficie.

Figura I

Para un resultado óptimo tras la limpieza, pulverice la superficie limpiada con una manguera de agua y aplique un detergente o producto protector.

Limpieza de la superficie de piedra

Para limpiar los baldosas y placas lisas de piedra o con poros finos en zonas exteriores, utilizar cepillos para las superficies de piedra (no incluidos en el alcance del suministro; los medios de suministro posibles se pueden consultar en *Accesorios y repuestos*).

Nota

Antes de la limpieza retire los componentes sueltos, como por ejemplo, guijarros.

1. Guíe el equipo lentamente sobre la superficie.

Almacenaje del equipo

Figura J

El equipo puede colgarse en un gancho de pared para su almacenaje. Como alternativa, puede colocar el equipo en el lado delantero de la protección contra salpicaduras.

Nota

Asegúrese de que el equipo no se apoya en los cepillos para evitar que se dañen las cerdas.

1. Desconectar las conexiones.
2. Vaciar el equipo (véase *Protección antiheladas*).
3. Limpiar el equipo (véase *Limpieza*).

Transporte

⚠ PRECAUCIÓN

Peligro de daños y lesiones por el peso del equipo.

Peligro de lesiones y daños.

Tener en cuenta el peso del equipo para su transporte y almacenamiento.

Desmontaje del mango

Nota

El mango solo puede retirarse si el equipo debe enviarse a reparar.

1. Pulsar el botón situado en la mitad inferior del mango.

Figura N

2. Extraer con cuidado la mitad superior del mango.

Nota

Preste atención a los cables eléctricos durante el desmontaje.

Almacenamiento

⚠ PRECAUCIÓN

Peligro de daños y lesiones por el peso del equipo.

Peligro de lesiones y daños.

Tener en cuenta el peso del equipo para su transporte y almacenamiento.

Protección antiheladas

CUIDADO

Riesgo de helada

Los aparatos que no estén totalmente vacíos pueden destruirse con las heladas.

Vacíe el aparato y los accesorios por completo.

Proteja el aparato de las heladas.

1. Almacene el equipo en un lugar libre de heladas.

Nota

Si no es posible un almacenamiento sin heladas:

2. Abra la válvula de regulación del volumen de agua en su totalidad.
3. Coloque el equipo erguido y déjelo en el modo marcha en vacío.

Figura K

Cuidado y mantenimiento

Cambiar los cepillos

⚠ PELIGRO

Peligro de choques eléctricos

Lesiones al tocar piezas que conducen corriente

Desconecte el equipo.

Desconecte el conector de red.

Nota

Cambie siempre todos los cepillos al mismo tiempo.

Los cepillos deben cambiarse si la carcasa de engranajes toca la superficie durante la limpieza sin ejercer presión sobre el equipo.

CUIDADO

Peligro de quemaduras

El engranaje puede estar muy caliente tras su uso. Deje que el equipo se enfríe antes de realizar el cambio de cepillos.

1. Girar la fijación del cepillo 90° en sentido antihorario y retirarlo.
2. Extraiga los cepillos desgastados.
3. Coloque nuevos cepillos.
4. Colocar la fijación del cepillo y girarla 90° en sentido horario.

Figura L

Nota

Compruebe que los cepillos están bien fijados.

Limpieza del filtro de agua

Nota

Si el caudal de agua es insuficiente, hay que limpiar el filtro de agua del equipo.

Figura M

1. Desenrosque el conector de la conexión de agua.
 2. Saque el filtro de agua.
 3. Enjuague el filtro de agua bajo el agua corriente en sentido contrario a la corriente.
 4. Introduzca el filtro de agua.
 5. Atornille el conector de enchufe.
- Asegúrese de que el sellado está correctamente insertado en el conector de enchufe.

Limpieza

CUIDADO

Limpieza incorrecta

Daños en el equipo

No limpie el equipo con un chorro de agua de la manguera o un chorro de agua a alta presión y nunca lo sumerja en líquidos.

No utilice detergentes agresivos.

No golpee el suelo con el cepillo.

Limpie el equipo inmediatamente después de su uso mientras la suciedad esté todavía húmeda.

1. Elimine la suciedad, los residuos vegetales y la arena/las piedras del cepillo.
2. Si es necesario, desmontar los cepillos y limpiarlos bajo el agua corriente.
3. Limpie el equipo con un paño húmedo.
4. Dejar que el equipo se seque al aire libre.

Ayuda en caso de fallos

A menudo, las causas de las averías son simples y pueden solucionarse con ayuda del siguiente resumen. En

caso de duda o averías no mencionadas aquí, póngase en contacto con el servicio de postventa.

El equipo no funciona o se desconecta	Sin alimentación de tensión	<ul style="list-style-type: none"> ● Compruebe la alimentación de tensión (conexiones de enchufe del cable de prolongación).
	El interruptor de corriente de defecto se ha accionado	<ul style="list-style-type: none"> ● Compruebe el interruptor de corriente de defecto de la instalación doméstica. Si el error aparece con mayor frecuencia, consúltelo con un electricista.
	El interruptor protector del motor se ha accionado	<ul style="list-style-type: none"> ● Deje enfriar el equipo (al menos 30 minutos). El interruptor protector del motor se reinicializa automáticamente y el equipo vuelve a estar listo para operar. Durante la fase de enfriamiento, no debe pulsarse el interruptor del equipo para evitar un arranque súbito del equipo. Antes de la nueva puesta en marcha, es imprescindible esperar a que finalice el tiempo de refrigeración. Si se produce una nueva desconexión, reduzca la presión en los cepillos durante la limpieza.
Resultados de limpieza insuficientes	Cepillos sucios	<ul style="list-style-type: none"> ● Limpie los cepillos.
	Cepillos desgastados	<ul style="list-style-type: none"> ● Sustituya los cepillos.
	Filtro de agua obstruido	<ul style="list-style-type: none"> ● Limpie el filtro de agua ● Sustituya el filtro de agua
	Boquillas de agua obstruidas	<ul style="list-style-type: none"> ● El servicio de postventa autorizado se encargará de la sustitución de las boquillas de agua.

Garantía

En cada país se aplican las condiciones de garantía indicadas por nuestra compañía distribuidora autorizada.

Subsanamos cualquier fallo en su equipo de forma gratuita dentro del plazo de garantía siempre que la causa se deba a un fallo de fabricación o material. En caso de garantía, póngase en contacto con su distribuidor o con el servicio de posventa autorizado más próximo presentando la factura de compra.
(Dirección en el reverso)

Encontrará más información sobre la garantía (si está disponible) en el área de servicio de su página web local de Kärcher en "Downloads".

Datos técnicos

		PCL 6
Datos de potencia del equipo		
Tensión de funcionamiento de la batería	V	220-240
Fase	~	50 - 60
Tipo de protección		IPX4
Velocidad de rotación de cepillos	1/min	max. 850
Diámetro de cepillos	mm	100
Peso y dimensiones		
Peso	kg	4,5
Longitud x anchura x altura	mm	347 x 30 7 x 1314

Nos reservamos el derecho a realizar modificaciones.

Declaración de conformidad UE

Por la presente declaramos que el producto mencionado a continuación cumple las disposiciones pertinentes de las directivas y reglamentos enumerados. Si se producen modificaciones no acordadas en el producto, esta conformidad pierde su validez.

Producto: Limpiador de suelos
Tipo: PCL 6

Directivas y reglamentos
2006/42/CE (+2009/127/CE)
2014/30/UE
2011/65/UE
2000/14/CE

Normas armonizadas aplicadas

EN 60335-1
EN 60335-2-10
EN 62233: 2008
EN 55014-1: 2017 + A11: 2020
EN 55014-2: 2015
EN 61000-3-2: 2014
EN 61000-3-3: 2013
EN IEC 63000: 2018

Procedimiento de evaluación de la conformidad aplicado

2000/14/CE: Anexo V

Intensidad acústica dB(A)

PCL 6

Medida: 84

Garantizada: 86

Nombre y dirección

Responsable de documentación:

S. Reiser

Alfred Kärcher SE & Co. KG

Alfred-Kärcher-Str. 28 - 40

71364 Winnenden (Germany)

Teléfono: +49 7195 14-0

Fax: +49 7195 14-2212



H. Jenner

Chairman of the Board of Management



S. Reiser

Manager Regulatory Affairs & Certification

Winnenden, 01/09/2024

Los abajo firmantes actúan en nombre y con la autorización de la junta directiva.

Alfred Kärcher SE & Co. KG

Alfred-Kärcher-Str. 28 - 40

71364 Winnenden (Germany)

Tel.: +49 7195 14-0

Fax: +49 7195 14-2212

Índice

Indicações gerais	31
Níveis de perigo	31
Indicações gerais de segurança.....	31
Avisos de segurança	31
Placa de características	31
Utilização prevista	31
Proteção do meio ambiente	32
Acessórios e peças sobressalentes	32
Volume do fornecimento.....	32
Descrição do aparelho	32
Símbolos no aparelho	32
Montagem	32
Arranque.....	33
Operação.....	33
Transporte.....	34
Armazenamento	34
Protecção anticongelante.....	34
Conservação e manutenção	34
Ajuda em caso de avarias	34
Garantia.....	35
Dados técnicos.....	35
Declaração de conformidade UE	35

Indicações gerais



Antes da primeira utilização do aparelho, leia o manual original e proceda de acordo com o mesmo. Conserve o manual original para referência ou utilização futura.

Níveis de perigo

⚠ PERIGO

• Aviso de um perigo iminente, que pode provocar ferimentos graves ou morte.

⚠ ATENÇÃO

• Aviso de uma possível situação de perigo, que pode provocar ferimentos graves ou morte.

⚠ CUIDADO

• Aviso de uma possível situação de perigo, que pode provocar ferimentos ligeiros.

ADVERTÊNCIA

• Aviso de uma possível situação de perigo, que pode provocar danos materiais.

Indicações gerais de segurança

⚠ ATENÇÃO • Pessoas com capacidade física, sensorial ou intelectual reduzida ou com experiência e conhecimentos insuficientes devem apenas utilizar o aparelho sob supervisão adequada, depois de instruídas por alguém responsável pela sua segurança acerca da utilização segura do aparelho e dos perigos daí resultantes. • O aparelho não pode ser operado por crianças. • Supervisione as crianças para garantir que não brincam com o aparelho. **Aviso** • Não opere o aparelho caso se encontrem outras pessoas ou animais na área de trabalho.

Avisos de segurança

• Ao ligar este produto à rede de água potável tenha em atenção os requisitos da norma EN 1717 e em caso de dúvidas contacte o seu especialista em instalações sanitárias.

- Opere o aparelho apenas com água doce fresca, não tratada. O aparelho nunca deve ser operado em conjunto com substâncias explosivas, corrosivas ou inflamáveis.
- A temperatura da água não deve ultrapassar os 35°C.
- Nunca mergulhe o aparelho completamente em líquidos.
- Opere o aparelho apenas no exterior.
- Verifique com regularidade a existência de danos no aparelho. Em caso de danos visíveis, não volte a colocar o aparelho em operação.
- Não utilize o aparelho em superfícies que já tenham água.
- Antes do trabalho, certifique-se de que a superfície a ser limpa não tem areia, pedras ou componentes soltos. Durante a limpeza, estes poderão ser projetados ou danificar a superfície e o aparelho.
- Não retire na mangueira conectada e no cabo de rede.
- Ligue apenas o aparelho se as escovas assentarem no solo.
- Mantenha o aparelho bem fixo e garanta um posicionamento seguro.
- Não levante o aparelho ligado do solo.
- Utilize apenas um cabo de extensão adequado e assinalado com o tipo de protecção IPX4.
- Todas as peças sob tensão na área de trabalho devem estar protegidas contra salpicos de água.
- A ficha de rede e o acoplamento da linha de extensão têm de ser estanques e não podem ficar dentro de água.
- Utilize o aparelho apenas num disjuntor de corrente parasita instalado correctamente com uma corrente de disparo não superior a 30 mA. Em caso de dúvidas, consulte um técnico electricista.
- Proteja o aparelho da geada e do calor intenso (temperatura ambiente permitida entre os 5 °C e os 40 °C).
- Não opere o aparelho próximo de aparelhos sob tensão.
- Antes de cada utilização do aparelho, certifique-se de que o cabo de ligação à rede com ficha de rede não está danificado. Se o cabo de ligação à rede estiver danificado, este deverá ser substituído imediatamente pelo fabricante, serviço de assistência técnica autorizado ou por um técnico electricista, a fim de evitar perigos.
- Não danifique o cabo de ligação à rede e a linha de extensão passando por cima, esmagando, arrastando ou semelhante. Proteja o cabo de ligação à rede contra o calor, óleo e cantos afiados.

Placa de características

Os dados mais importantes do aparelho encontram-se na placa de características.

No capítulo "Descrição do aparelho", é apresentado o local do aparelho onde está colocada a placa de características.

Utilização prevista

⚠ ATENÇÃO

Perigo de lesões devido a partículas projetadas
Utilize o aparelho apenas em superfícies previamente limpas e observe os avisos de segurança.
O aparelho destina-se à remoção de sujidades de superfícies no exterior como, por exemplo, terraços. Con-

forme as escovas utilizadas, o aparelho é adequado para superfícies de madeira, materiais compostos (WPC), bem como ladrilhos e placas de pedra lisos e de poros finos.

Utilização incorrecta prevista

Não é permitida a utilização não adequada. O operador é o responsável por danos decorrentes da utilização não adequada. Não utilize o aparelho para a limpeza de superfícies com coberto vegetal como, por exemplo, grelhas para relvado.

Proteção do meio ambiente



Os materiais de empacotamento são recicláveis. Elimine as embalagens de acordo com os regulamentos ambientais.



Os aparelhos elétricos e eletrônicos contêm materiais recicláveis de valor e, com frequência, componentes como baterias, acumuladores ou óleo que, em caso de manipulação ou recolha errada, podem representar um potencial perigo para a saúde humana e para o ambiente. Estes componentes são necessários para o bom funcionamento do aparelho. Os aparelhos que apresentem este símbolo não devem ser recolhidos no lixo doméstico.

Avisos relativos a ingredientes (REACH)

Podem encontrar informações actualizadas acerca dos ingredientes em: www.kaercher.de/REACH

Acessórios e peças sobressalentes

Ao utilizar apenas acessórios originais e peças sobressalentes originais, garante uma utilização segura e o bom funcionamento do aparelho.

Informações acerca de acessórios e peças sobressalentes disponíveis em www.kaercher.com.

Volume do fornecimento

O volume do fornecimento do aparelho está indicado na embalagem. Ao abrir a embalagem, confirme a integridade do conteúdo. Caso faltem acessórios ou em caso de danos de transporte informe o seu fornecedor.

Descrição do aparelho

Figuras, ver página de gráficos

Figura A

- ① Interruptor do aparelho
- ② Desbloqueio do interruptor do aparelho
- ③ Punho
- ④ Cabo
- ⑤ Cabeça de limpeza
- ⑥ Protecção contra salpicos com aresta de paragem
- ⑦ Fixação das escovas (bloqueio rotativo)
- ⑧ Escovas rotativas
- ⑨ Bicos de água
- ⑩ Caixa de velocidades
- ⑪ Válvula de regulação do volume de água
- ⑫ Filtro de água
- ⑬ Junta do filtro de água
- ⑭ Ligaçãõ de água (sistema de encaixe)

⑮ Tira aderente

⑯ Cabo de rede

Símbolos no aparelho

	<i>Perigo de choque eléctrico. Retirar a ficha de rede em caso de cabo de rede danificado!</i>
	<i>Perigo de lesões por objectos que se deslocam no ar!</i>
	<i>Perigo de lesões. Manter outras pessoas afastadas!</i>
	<i>Perigo de lesões oculares. Utilizar óculos de protecção.</i>
	<i>Perigo de lesões auditivas. Usar protecção auditiva!</i>
	<i>Perigo de danos. Não limpar o aparelho com o jacto de mangueira ou de água de alta pressão.</i>
	<i>Perigo de dano. Não expor a chuva!</i>
	<i>Perigo de danos. Nunca mergulhar o aparelho em líquidos.</i>

Montagem

Aviso

A montagem do cabo realiza-se uma vez.

Durante a montagem, garanta que a mangueira de água e o cabo de rede não se cruzam.

Após a montagem, as metades do cabo já não podem ser separadas (a menos que o aparelho seja enviado para reparação). Durante a montagem, garanta que a mangueira de água e o cabo de rede não são apertados ou esmagados.

1. Encaixar o cabo. Encaixa de modo audível.

Figura B

2. Pressionar a mangueira de água e, depois, o cabo de rede, de cima para baixo (começando pela pega), no sentido do canal de cabos.

Figura C

3. Dobrar o cabo contra a caixa da cabeça de escovas.
4. Empurrar o cabo saliente e a mangueira de água com força, no sentido da caixa da cabeça de escovas.

Figura D

Aviso

Durante a operação, o cabo de rede e a mangueira de água não podem sobressair do aparelho!

Digitalizar o código para ver o vídeo de instalação:



Arranque

1. Fechar a válvula de regulação do volume de água.
2. Ligar a mangueira de água ao aparelho. O acoplamento tem de encaixar de forma audível.
3. Com a tira de velcro, fixar a mangueira de água à pega para aliviar a pressão.

Figura E

4. Ligar a mangueira de água à torneira de água e abrir a torneira de água. Observe a pressão máxima de trabalho (ver "Dados técnicos").
5. Ligar o cabo de ligação à rede a um cabo de extensão adequado e assinalado com o tipo de protecção IPX4. Observe impreterivelmente os avisos de segurança.

Operação

Manuseamento correcto as escovas

Aviso

Utilize apenas escovas adequadas para o aparelho e a superfície a limpar.

Para a utilização correcta das escovas, observe os seguintes avisos.

1. Colocar uniformemente as escovas na superfície.
2. Conduzir as escovas sobre a superfície, com pouca pressão.

ADVERTÊNCIA

Perigo de danos

Uma pressão excessiva sobre as escovas pode danificá-las!

Exercer apenas uma leve pressão sobre as escovas!

Ligar o aparelho

Aviso

Para a ligação, deve desbloquear o interruptor do aparelho, para que o mesmo arranque. Nesse contexto, a sequência deve ser cumprida

1. Premir a tecla de desbloqueio.

Figura G

2. Pressionar o interruptor do aparelho. O aparelho funciona.
3. Soltar o interruptor do aparelho.

O aparelho pára.

Válvula de regulação do volume de água

Aviso

A quantidade de água extraída pelos bicos do aparelho pode ser ajustada através da válvula de regulação do volume de água e adaptada à tarefa de limpeza.

1. Puxar a alavanca da válvula para trás para aumentar a quantidade de água.
2. Pressionar a alavanca da válvula para a frente, para reduzir a quantidade de água, ou fechar completamente a válvula.

Figura H

Limpar a superfície de madeira

Para a limpeza de superfícies de madeira, utilizar as escovas para revestimento de madeira.

Aviso

- *Antes da utilização em superfícies sensíveis, teste o aparelho numa zona mais escondida.*
- *Não permaneça sempre no mesmo sítio, mantenha o aparelho em movimento.*

Aviso

- *Limpe sempre as superfícies de madeira no sentido da fibra. Limpar sempre ao longo do hall ou dos elementos de madeira e com inclinação.*

Aviso

Em caso de superfícies tratadas, o pré-tratamento pode ser removido. Os efeitos claro/escuro não uniformes devem-se ao tipo de madeira ou ao tratamento da madeira. Em caso de superfícies de madeira desgastadas, a remoção de sujidade é um resultado desejado.

1. Conduzir o aparelho lentamente sobre a superfície.

Figura I

Para um resultado ideal, pulverize a superfície limpa com uma mangueira de água e aplique um produto de conservação ou um produto de protecção adequado após a limpeza!

Limpar a superfície de pedra

Para a limpeza de ladrilhos e placas de pedra lisos ou com poros finos no exterior, utilizar a escova para superfícies de pedra (não incluída no volume do fornecimento - para obter informações sobre os fornecedores, consultar *Acessórios e peças sobressalentes*).

Aviso

Antes da limpeza, remova os componentes soltos como, por exemplo, os seixos soltos.

1. Conduzir o aparelho lentamente sobre a superfície.

Armazenar o aparelho

Figura J

Para o armazenamento, o aparelho pode ser preso a um gancho de parede. Alternativamente, também pode colocar o aparelho na parte da frente da protecção contra salpicos.

Aviso

Garanta que o aparelho não assenta das escovas, para evitar danos nas cerdas.

1. Separar as ligações.
2. Esvaziar o aparelho (consultar *Protecção anticongelante*).
3. Limpar o aparelho (consultar *Limpeza*).

Transporte

⚠ CUIDADO

Risco de ferimentos e danos devido ao peso do aparelho!

Ferimentos e danos.

Tenha em atenção o peso do aparelho durante o transporte e armazenamento.

Desmontar o cabo

Aviso

O cabo só pode ser retirado se o aparelho tiver de ser enviado para reparação.

1. Premir o botão na parte inferior do cabo.

Figura N

2. Puxar cuidadosamente para fora a metade superior do cabo.

Aviso

Ter em atenção os cabos eléctricos durante a desmontagem.

Armazenamento

⚠ CUIDADO

Risco de ferimentos e danos devido ao peso do aparelho!

Ferimentos e danos.

Tenha em atenção o peso do aparelho durante o transporte e armazenamento.

Protecção anticongelante

ADVERTÊNCIA

Perigo de geada

Aparelhos que não estejam completamente vazios podem ficar avariados devido à geada.

Esvazie o aparelho e os acessórios por completo.

Proteger o aparelho da geada.

1. Guardar o aparelho num local livre de geadas.

Aviso

Se não for possível um armazenamento sem perigo de congelamento:

2. Abrir completamente a válvula de regulação do volume de água.
3. Colocar o aparelho na vertical e deixá-lo ao ralenti.

Figura K

Conservação e manutenção

Substituir as escovas

⚠ PERIGO

Perigo de choque eléctrico

Ferimentos devido ao contacto com peças sob tensão

Desligue o aparelho.

Retire a ficha de rede.

Aviso

Substitua sempre as todas as escovas ao mesmo tempo. As escovas devem ser substituídas quando, durante a limpeza, a caixa de velocidades toca na superfície, sem que seja exercida pressão sobre o aparelho.

ADVERTÊNCIA

Perigo de queimadura

Após a utilização, a engrenagem pode estar muito quente. Deixe arrefecer o aparelho antes da substituição de escovas.

1. Rodar a fixação das escovas 90° no sentido contrário ao dos ponteiros do relógio e retirá-la.
2. Remover as escovas gastas.
3. Colocar as escovas novas.

4. Inserir a fixação das escovas e rodar 90° no sentido dos ponteiros do relógio.

Figura L

Aviso

Verificar a fixação correcta das escovas.

Limpar o filtro de água

Aviso

Se o débito da água for insuficiente, o filtro de água do aparelho deve ser limpo.

Figura M

1. Desenroscar a união de encaixe na ligação de água.
 2. Extrair o filtro de água.
 3. Lavar o filtro de água em água corrente, contra o sentido do fluxo.
 4. Colocar o filtro de água.
 5. Enroscar a união de encaixe.
- Garanta que a junta na união de encaixe está colocada correctamente.

Limpeza

ADVERTÊNCIA

Limpeza inadequada

Danos no aparelho

Não limpar o aparelho com uma mangueira ou jato de água de alta pressão e nunca o mergulhar em líquidos. Não utilize produtos de limpeza agressivos.

Não bata com a escova no chão.

Limpe o aparelho imediatamente após a utilização, enquanto a sujidade ainda estiver húmida.

1. Retirar as sujidades, os restos de plantas e a areia ou as pedras da escova.
2. Se necessário, desmontar as escovas e limpar em água corrente.
3. Limpar o aparelho com um pano húmido.
4. Deixar o aparelho secar ao ar livre.

Ajuda em caso de avarias

As avarias têm, geralmente, causas simples que podem ser corrigidas por si com a ajuda do seguinte resumo. Em caso de dúvida ou no caso de se tratar de uma avaria não mencionada aqui, contacte o serviço de assistência técnica autorizado.

O aparelho não funciona ou desliga durante a operação	Sem alimentação de tensão	<ul style="list-style-type: none"> ● Verificar a alimentação de tensão (ligações de encaixe do cabo de extensão).
	O disjuntor de corrente parasita foi accionado	<ul style="list-style-type: none"> ● Verificar o disjuntor de corrente parasita da instalação doméstica. Se o erro ocorrer com frequência, contactar um técnico electricista.
	O interruptor de sobrecarga do motor foi accionado	<ul style="list-style-type: none"> ● Deixar arrefecer o aparelho (pelo menos, 30 minutos). O interruptor de sobrecarga do motor restabelece-se automaticamente e o aparelho volta a estar operacional. Durante a fase de arrefecimento, o interruptor do aparelho não pode ser premido, para evitar um arranque abrupto do aparelho. Antes da recolocação em funcionamento, aguarde impreterivelmente pelo chamado período de arrefecimento. Em caso de desligamento repetido, reduza a pressão nas escovas durante a limpeza.
Resultado de limpeza insuficiente	Escovas sujas	<ul style="list-style-type: none"> ● Limpar as escovas.
	Escovas gastas	<ul style="list-style-type: none"> ● Substituir as escovas.
	Filtro de água obstruído	<ul style="list-style-type: none"> ● Limpar o filtro de água ● Substituir o filtro de água
	Bicos de água obstruídos	<ul style="list-style-type: none"> ● Solicitar a substituição dos bicos de água junto do serviço de assistência técnica autorizado.

Garantia

Em cada país são válidas as condições de garantia transmitidas pela nossa sociedade distribuidora responsável. Trataremos de possíveis avarias no seu aparelho no âmbito do prazo da garantia, sem custos, desde que estas tenham origem num erro de material ou de fabrico. Em caso de garantia, contacte o seu revendedor ou a assistência técnica autorizada mais próxima, apresentando o talão de compra.

(endereço consultar o verso)

Para mais informações sobre a garantia (se disponíveis), consultar "Transferências" na área de serviço do website local da Kärcher.

Dados técnicos

PCL 6		
Características do aparelho		
Tensão eléctrica de serviço	V	220-240
Fase	~	50 - 60
Tipo de protecção	IPX4	
Velocidade de rotação das escovas	1/min	max. 850
Diâmetro das escovas	mm	100
Medidas e pesos		
Peso	kg	4,5
Comprimento x Largura x Altura	mm	347 x 30 7 x 1314

Reservados os direitos a alterações técnicas.

Declaração de conformidade UE

Declaramos, pelo presente, que o produto abaixo indicado está em conformidade com as disposições pertinentes das diretivas e regulamentos mencionados. Em caso de realização de alterações no produto sem o nosso consentimento prévio, a presente declaração fica sem efeito.

Produto: Detergente para pavimentos

Tipo: PCL 6

Diretivas e regulamentos

2006/42/CE (+2009/127/CE)

2014/30/UE

2011/65/UE

2000/14/CE

Normas harmonizadas aplicadas

EN 60335-1

EN 60335-2-10

EN 62233: 2008

EN 55014-1: 2017 + A11: 2020

EN 55014-2: 2015

EN 61000-3-2: 2014

EN 61000-3-3: 2013

EN IEC 63000: 2018

Procedimento de avaliação da conformidade aplicado

2000/14/CE: Anexo V

Nível de potência sonora dB(A)

PCL 6

Medido: 84

Garantido: 86

Nome e endereço

Mandatário da documentação:

S. Reiser

Alfred Kärcher SE & Co. KG

Alfred-Kärcher-Str. 28 - 40

H. Jenner

Chairman of the Board of Management

S. Reiser

Manager Regulatory Affairs & Certification

Winnenden, 01/09/2024
Os signatários atuam em nome e em procuração do Conselho de Administração.
Alfred Kärcher SE & Co. KG
Alfred-Kärcher-Str. 28 - 40
71364 Winnenden (Alemanha)
Tel.: +49 7195 14-0
Fax: +49 7195 14-2212

Inhoud

Algemene instructies	36
Gevarenniveaus	36
Algemene veiligheidsinstructies	36
Veiligheidsinstructies	36
Typeplaatje	37
Reglementair gebruik	37
Milieubescherming	37
Toebehoren en reserveonderdelen	37
Leveringsomvang	37
Beschrijving apparaat	37
Symbolen op het apparaat	37
Montage	38
Inbedrijfstelling	38
Werking	38
Vervoer	39
Opslag	39
Vorstbescherming	39
Onderhoud	39
Hulp bij storingen	39
Garantie	40
Technische gegevens	40
EU-conformiteitsverklaring	40

Algemene instructies



Lees voor het eerste gebruik van het toestel deze originele gebruiksaanwijzing en volg de instructies erin op. Bewaar de originele gebruiksaanwijzing voor later gebruik of voor de volgende eigenaar.

Gevarenniveaus

⚠ GEVAAR

- Aanwijzing voor direct dreigend gevaar dat tot zware of dodelijke verwondingen leidt.

⚠ WAARSCHUWING

- Aanwijzing voor een mogelijk gevaarlijke situatie die tot zware of dodelijke verwondingen kan leiden.

⚠ VOORZICHTIG

- Aanwijzing voor een mogelijk gevaarlijke situatie die tot lichte verwondingen kan leiden.

LET OP

- Aanwijzing voor een mogelijk gevaarlijke situatie die tot materiële schade kan leiden.

Algemene veiligheidsinstructies

⚠ **WAARSCHUWING** • Personen met verminderde fysieke, sensorische of geestelijke capaciteiten of een gebrek aan ervaring en kennis mogen het apparaat alleen gebruiken onder correct toezicht of wanneer ze door een voor hun veiligheid verantwoordelijke persoon zijn getraind in het veilige gebruik van het apparaat en wanneer zij de hieruit voortvloeiende gevaren begrepen hebben. • Kinderen mogen het apparaat niet gebruiken. • Houd toezicht op kinderen om ervoor te zorgen dat ze niet met het apparaat spelen. **Instructie** • Gebruik het apparaat niet, als zich andere personen of dieren in de werkzone bevinden.

Veiligheidsinstructies

- Neem tijdens de aansluiting van dit product op het drinkwaternet de vereisten van EN 1717 in acht en neem bij vragen contact op met uw sanitair specialist.
- Gebruik het apparaat alleen met onbehandeld, helder zoet water. Het apparaat mag in geen geval in combinatie met explosieve, corrosieve of brandbare stoffen worden gebruikt.
- De watertemperatuur mag niet meer dan 35°C bedragen.
- Dompel het apparaat nooit volledig in vloeistoffen.
- Gebruik het apparaat alleen buiten.
- Controleer het apparaat regelmatig op schade. Bij zichtbare schade het apparaat niet meer in werking nemen.
- Gebruik het apparaat niet op oppervlakken, waar al water op staat.
- Controleer voor de werkzaamheden of de te reinigen vlakken vrij zijn van zand, stenen en losse delen. Bij de reiniging kunnen deze worden weggeslingerd of het oppervlak en het apparaat beschadigen.
- Trek nooit aan de aangesloten slang en elektriciteitskabel.
- Schakel het apparaat alleen in als de borstels op de grond liggen.
- Houd het apparaat goed vast en zorg ervoor dat het stabiel staat.
- Til het apparaat niet van de grond op.
- Gebruik alleen een geschikte, met beschermingsklasse IPX4 aangeduide verlengkabel.
- Alle stroomgeleidende onderdelen in het werkbereik moeten beschermd zijn tegen spatwater.
- Netstekker en koppeling van de verlengkabel moeten waterdicht zijn en mogen niet in het water liggen.
- Gebruik het apparaat alleen op een volgens de voorschriften geplaatste aardlekschakelaar met een inschakelstroom van max. 30 mA. Neem bij eventuele vragen contact op met een elektricien.
- Bescherm het apparaat tegen vorst en hitte (toegelaten omgevingstemperatuur 5 °C tot 40 °C).
- Gebruik het apparaat niet in de buurt van apparaten die onder spanning staan.
- Controleer voor elk gebruik van het apparaat of de stroomleiding met netstekker niet is beschadigd. Als de stroomleiding is beschadigd, moet deze onmiddellijk door de fabrikant, de geautoriseerde klantenservice of een elektricien worden vervangen om mogelijk gevaar te vermijden.
- Beschadig de stroom- en verlengkabel niet door overrijden, beknellen, scheuren en dergelijke. Be-

scherm de stroomkabel tegen hitte, olie en scherpe randen.

Typeplaatje

Op het typeplaatje vindt u de belangrijkste gegevens over het apparaat.

In het hoofdstuk 'Beschrijving apparaat' ziet u waar het typeplaatje zich op het apparaat bevindt.

Reglementair gebruik

⚠ WAARSCHUWING

Letselgevaar door omhoog geslingerde delen

Gebruik het apparaat alleen op vooraf gereinigde oppervlakken en houd rekening met de veiligheidsinstructies.

Het apparaat is bedoeld om vuil te verwijderen van oppervlakken buiten, bijv. terrassen. Afhankelijk van de gebruikte borstels is het apparaat geschikt voor houten oppervlakken, composietmaterialen (HKC), alsook gladde tegels en steentegels en -platen met fijne poriën.

Te voorzien fout gebruik

Niet-reglementair gebruik is verboden.

De bediener is aansprakelijk voor schade die ontstaat door niet-reglementair gebruik.

Gebruik het apparaat niet voor de reiniging van oppervlakken met begroeiing, bijv. grastegels.

Milieubescherming



De verpakkingsmaterialen zijn herbruikbaar. Verwijder verpakkingen op een milieuvriendelijke manier.



Elektrische en elektronische apparaten bevatten waardevolle recyclebare materialen en vaak bestanddelen zoals batterijen, accu's of olie, die bij onjuiste omgang of verkeerd afvalverwijdering

een potentieel gevaar voor de gezondheid van de mens en voor het milieu kunnen vormen. Voor een correcte werking van het apparaat zijn deze bestanddelen echter noodzakelijk. Voer apparaten met dit symbool niet samen met het huisvuil af.

Instructies betreffende ingrediënten (REACH)

Actuele informatie over ingrediënten vindt u op:

www.kaercher.de/REACH

Toebehoren en reserveonderdelen

Gebruik alleen origineel toebehoren en originele reserveonderdelen. Deze garanderen een veilige en storingsvrije werking van het apparaat.

Informatie over toebehoren en reserveonderdelen vindt u onder www.kaercher.com.

Leveringsomvang

De leveringsomvang van het apparaat is op de verpakking afgebeeld. Controleer de inhoud bij het uitpakken op volledigheid. Bij ontbrekend toebehoren of bij transportschade neemt u contact op met uw distributeur.

Beschrijving apparaat

Afbeeldingen, zie pagina met schema's

Afbeelding A

- 1 Apparaatschakelaar
- 2 Ontgrendeling apparaatschakelaar
- 3 Handgreep
- 4 Steel

- 5 Reinigingskop
- 6 Spatbescherming met neerzetrand
- 7 Borstelbevestiging (draaisluiting)
- 8 Roterende borstels
- 9 Watersproeier
- 10 Aandrijfbehuizing
- 11 Regelklep voor waterhoeveelheid
- 12 Waterfilter
- 13 Pakking waterfilter
- 14 Wateraansluiting (insteeksysteem)
- 15 Klittenband
- 16 Netsnoer

Symbolen op het apparaat

	<i>Gevaar voor elektrische schokken. Netstekker uittrekken als de elektriciteitskabel beschadigd is!</i>
	<i>Gevaar voor letsels door rondvliegende voorwerpen!</i>
	<i>Gevaar voor letsel. Houd andere personen uit de buurt!</i>
	<i>Gevaar van oogletsel. Veiligheidsbril dragen!</i>
	<i>Gevaar voor gehoorschade. Gehoorbescherming dragen!</i>
	<i>Beschadigingsgevaar. Het apparaat niet reinigen met een slang of een hogedrukstraal.</i>
	<i>Beschadigingsgevaar. Het apparaat niet blootstellen aan regen.</i>
	<i>Beschadigingsgevaar. Het apparaat niet onderdompelen in een vloeistof.</i>

Montage

Instructie

De steel moet eenmalig gemonteerd worden.

Let er bij de montage op dat de waterslang en de elektriciteitskabel elkaar niet kruisen.

Na de montage mogen beide delen van de steel niet meer uit elkaar worden gehaald (behalve als het apparaat voor herstelling wordt verzonden). Let er bij de montage op dat de waterslang en de elektriciteitskabel niet geklemd worden.

1. De steel in elkaar steken. Vergrendelt hoorbaar.

Afbeelding B

2. De waterslang en daarna de elektriciteitskabel van boven naar beneden (te beginnen bij de greep) in het kabelkanaal drukken.

Afbeelding C

3. Klap de steel op de behuizing van de borstelkop.
4. Het uitstekende deel van de kabel en de waterslang krachtig in de behuizing van de borstelkop schuiven.

Afbeelding D

Instructie

Het netsnoer en de waterslang mogen tijdens de werking niet uit het apparaat steken!

Scan de code voor de installatievideo:



Inbedrijfstelling

1. Regelklep voor waterhoeveelheid sluiten.

Afbeelding H

2. Waterslang op het apparaat aansluiten. De koppeling moet hoorbaar vergrendelen.
3. Om de waterslang te ontlasten, met klittenband op de greep vastzetten.

Afbeelding E

4. Waterslang met de waterkraan verbinden en kraan openen. Rekening houden met de maximale werkingsdruk (zie 'Technische gegevens').
5. De elektriciteitskabel op een geschikte, met beschermingsklasse IPX4 aangeduide verlengkabel aansluiten. Houd altijd rekening met de veiligheidsvoorschriften.

Werking

Juiste hantering van de borstels

Instructie

Gebruik alleen borstels die geschikt zijn voor het te reinigen oppervlak en het apparaat.

Houd rekening met de volgende instructies voor het juiste gebruik van de borstels.

1. De borstels gelijkmatig op het oppervlak plaatsen.

Afbeelding F

2. De borstels met lichte druk over het oppervlak leiden.

LET OP

Beschadigingsgevaar

Overmatige druk op de borstels kan ze beschadigen!

Oefen slechts lichte druk uit op de borstels!

Apparaat inschakelen

Instructie

Voor de inschakeling ontgrendelt u de apparaatschakelaar, zodat het apparaat start. De juiste volgorde is van belang.

1. De ontgrendelingstoets indrukken.

Afbeelding G

2. De apparaatschakelaar indrukken. Het apparaat start.
3. De apparaatschakelaar loslaten. Het apparaat stopt.

Regelklep voor waterhoeveelheid

Instructie

De waterhoeveelheid uit de sproeikoppen van het apparaat kan met de regelklep ingesteld en aan de betreffende reiniging aangepast worden.

1. Knop naar achteren trekken om de waterhoeveelheid te verhogen.
2. Knop naar voren drukken om de waterhoeveelheid te verminderen of de klep helemaal te sluiten.

Afbeelding H

Houten oppervlakken reinigen

Voor de reiniging van houten oppervlakken gebruikt u de borstel voor hout.

Instructie

- Probeer het apparaat eerst op een onopvallende plek uit, voordat u het op gevoelige oppervlakken gebruikt.
- Blijf niet op een plek staan, maar houd het apparaat in beweging.

Instructie

- Reinig houten oppervlakken altijd in de richting van de vezels. Reinig altijd in de lengte van de vloerplanken of houten delen en zorg voor afschot.

Instructie

Bij behandelde oppervlakken kan de voorbehandeling eventueel worden verwijderd. Ongelijkmatig lichte of donkere effecten liggen aan de houtsoort of de behandeling van het hout. Bij verweerde houten oppervlakken wordt aanbevolen de cementsluiser te verwijderen.

1. Beweeg het apparaat langzaam over het oppervlak.

Afbeelding I

Voor een optimaal resultaat, spuit na de reiniging het gereinigde oppervlak met een waterslang en breng een geschikt onderhoudsmiddel of beschermend middel aan!

Stenen oppervlakken reinigen

Gebruik voor de reiniging van gladde tegels of steentegels en -platen met fijne poriën buiten de borstels voor stenen oppervlakken (niet in de leveringsomvang inbegrepen - verkrijgbaar bij: zie hoofdstuk *Toebehooren en reserveonderdelen*).

Instructie

Verwijder vóór de reiniging losse onderdelen zoals kiezelstenen.

1. Beweeg het apparaat langzaam over het oppervlak.

Apparaat opbergen

Afbeelding J

Het apparaat kan aan een haak in de wand gehangen worden. Alternatief kunt u het apparaat ook op de voorkant van de spatbescherming plaatsen.

Instructie

Zorg ervoor dat het apparaat niet op de borstels staat om schade hieraan te vermijden.

1. De aansluitingen loskoppelen.
2. Het apparaat leegmaken (zie *Vorstbescherming*).
3. Het apparaat reinigen (zie *Reiniging*).

Vervoer

⚠ VOORZICHTIG

Verwondings- en beschadigingsgevaar door het gewicht van het apparaat!

Verwondingen en beschadiging.

Neem bij het transport en de opslag het gewicht van het apparaat in acht.

De steel demonteren

Instructie

De steel mag alleen worden gedemonteerd als het apparaat moet worden verzonden voor herstelling.

1. De knop op de onderste helft van de steel indrukken.

Afbeelding N

2. De bovenste helft van de steel voorzichtig eruit trekken.

Instructie

Let bij het demonteren op de elektrische kabels.

Opslag

⚠ VOORZICHTIG

Verwondings- en beschadigingsgevaar door het gewicht van het apparaat!

Verwondingen en beschadiging.

Neem bij het transport en de opslag het gewicht van het apparaat in acht.

Vorstbescherming

LET OP

Vorstgevaar

Apparaten die niet volledig leeg zijn, kunnen beschadigd raken door vorst.

Maak het apparaat en het toebehoren volledig leeg.

Bescherm het apparaat tegen vorst.

1. Apparaat op een vorstvrije plaats bewaren.

Instructie

Als vorstvrij opbergen niet mogelijk is:

2. Regelklep voor waterhoeveelheid volledig openen.
3. Apparaat rechtop zetten en laten leeglopen.

Afbeelding K

Onderhoud

Borstels vervangen

⚠ GEVAAR

Gevaar voor elektrische schokken

Letsel door aanraken van stroomvoerende onderdelen Schakel het apparaat uit.

Trek de netstekker eruit.

Instructie

Vervang altijd alle borstels tegelijk. De borstels moeten vervangen worden als de aandrijfbehuizing bij de reiniging het oppervlak aanraakt, zonder dat er druk op het apparaat wordt uitgeoefend.

LET OP

Gevaar voor verbranding

De aandrijving kan na gebruik erg heet zijn. Laat het apparaat afkoelen voordat u de borstels vervangt.

1. De borstelbevestiging 90° linksom draaien en verwijderen.
2. Versleten borstels eruit nemen.
3. Nieuwe borstels plaatsen.

4. De borstelbevestiging plaatsen en 90° rechtsom draaien.

Afbeelding L

Instructie

Borstels op vastheid controleren.

Waterfilter reinigen

Instructie

Als er onvoldoende waterdebiet is, moet het waterfilter van het apparaat gereinigd worden.

Afbeelding M

1. De connector van de wateraansluiting losmaken.
 2. Trek het waterfilter eruit.
 3. Het waterfilter onder stromend water tegen de stromingsrichting uitspoelen.
 4. Plaats het waterfilter.
 5. Schroef de connector vast.
- Let erop dat de pakking in de connector juist zit.*

Reiniging

LET OP

Ondeskundige reiniging

Schade aan het apparaat

Reinig het apparaat niet met een slang of hogedrukreiniger en dompel het nooit onder in vloeistoffen.

Gebruik geen agressieve reinigingsmiddelen.

Klop de borstel niet op de grond schoon.

Reinig het apparaat onmiddellijk na gebruik terwijl het vuil nog vochtig is.

1. Verwijder vuil, plantenresten en zand/stenen uit de borstel.
2. Indien nodig borstels demonteren en onder stromend water schoonmaken.
3. Het apparaat met een vochtige doek reinigen.
4. Laat het apparaat aan de lucht drogen.

Hulp bij storingen

Storingen hebben vaak oorzaken die eenvoudig met behulp van het volgende overzicht kunnen worden verholpen. Neem bij twijfel of storingen die hier niet worden vermeld contact op met de erkende klantenservice.

Apparaat draait niet of schakelt tijdens de werking uit	Geen spanningsvoorziening	<ul style="list-style-type: none"> Spanningsvoorziening (connectoren van de verlengkabel) controleren.
	Aardlekschakelaar is geactiveerd.	<ul style="list-style-type: none"> Aardlekschakelaar van het huis controleren. Als de fout zich vaker voordoet, elektricien raadplegen.
	Overbelastingsschakelaar van motor is geactiveerd.	<ul style="list-style-type: none"> Apparaat laten afkoelen (minstens 30 minuten). Overbelastingsschakelaar van motor herstelt zich automatisch; daarna is het apparaat gebruiksklaar. Druk tijdens het afkoelen niet op de apparaatschakelaar om te vermijden dat het apparaat meteen start. Wacht absoluut de volledige afkoeltijd voor u het apparaat weer inschakelt. Bij een herhaaldelijke uitschakeling vermindert u tijdens de reiniging de druk op de borstels.
Onbevredigend reinigingsresultaat	Vuile borstels	<ul style="list-style-type: none"> Borstels reinigen.
	Versleten borstels	<ul style="list-style-type: none"> Borstels vervangen.
	Waterfilter verstopt	<ul style="list-style-type: none"> Waterfilter reinigen Waterfilter vervangen
	Watersproeikoppen verstopt	<ul style="list-style-type: none"> Watersproeikoppen bij erkende klantenservice laten vervangen.

Garantie

In elk land gelden de garantievoorwaarden die door onze verantwoordelijke verkoopmaatschappij zijn uitgegeven. Mogelijke storingen aan uw apparaat verhelpen we binnen de garantieperiode gratis, voor zover een materiaal- of fabricagefout de oorzaak is. Als u gebruik wilt maken van de garantie, neemt u met uw aankoopbon contact op met uw distributeur of de dichtstbijzijnde geautoriseerde klantenservice.

(adres zie achterzijde)

Meer informatie over de garantie (indien beschikbaar) vindt u in het servicegedeelte van uw lokale Kärcher-website onder "Downloads".

Technische gegevens

PCL 6		
Gegevens capaciteit apparaat		
Bedrijfsspanning	V	220-240
Fase	~	50 - 60
Beschermingsgraad		IPX4
Borsteltoerental	1/min	max. 850
Borsteldoorsnede	mm	100
Afmetingen en gewichten		
Gewicht	kg	4,5
Lengte x breedte x hoogte	mm	347 x 30 7 x 1314

Technische wijzigingen voorbehouden.

EU-conformiteitsverklaring

Hierbij verklaren wij dat het hieronder genoemde product voldoet aan de desbetreffende bepalingen van de vermelde richtlijnen en verordeningen. Bij een niet door ons goedgekeurde wijziging van het product verliest deze verklaring zijn geldigheid.

Product: bodemreiniger

Type: PCL 6

Richtlijnen en verordeningen

2006/42/EG (+2009/127/EG)

2014/30/EU

2011/65/EU

2000/14/EG

Toegepaste geharmoniseerde normen

EN 60335-1

EN 60335-2-10

EN 62233: 2008

EN 55014-1: 2017 + A11: 2020

EN 55014-2: 2015

EN 61000-3-2: 2014

EN 61000-3-3: 2013

EN IEC 63000: 2018

Toegepaste conformiteitswaarderingsprocedure

2000/14/EG: Bijlage V

Geluidsvermogensniveau dB(A)

PCL 6

Gemeten: 84

Gegarandeerd: 86

Naam en adres

Gevolmachtigde voor de documentatie:

S. Reiser

Alfred Kärcher SE & Co. KG

Alfred-Kärcher-Str. 28 - 40

71364 Winnenden (Germany)

Tel.: +49 7195 14-0

Fax: +49 7195 14-2212



H. Jenner

Chairman of the Board of Management



S. Reiser

Manager Regulatory Affairs & Certification

Winnenden, 2024/09/01

De ondergetekenden handelen in opdracht en met volmacht van de directie.

Alfred Kärcher SE & Co. KG
Alfred-Kärcher-Str. 28 - 40
71364 Winnenden (Germany)
Tel.: +49 7195 14-0
Fax: +49 7195 14-2212

İçindekiler

Genel uyarılar	41
Tehlike kademeleri	41
Genel güvenlik bilgileri	41
Güvenlik bilgileri	41
Tip etiketi	41
Amacına uygun kullanım	41
Çevre koruma	42
Aksesuarlar ve yedek parçalar	42
Teslimat kapsamı	42
Cihaz açıklaması	42
Cihazdaki simgeler	42
Montaj	42
İşletme alma	43
İşletme	43
Taşıma	43
Depolama	44
Antifriz	44
Bakım ve koruma	44
Arıza durumunda yardım	44
Garanti	45
Teknik bilgiler	45
AB Uygunluk Beyanı	45

Genel uyarılar



Cihazı ilk kez kullanmadan önce bu orijinal kullanım kılavuzunu okuyun ve buradaki bilgilere göre hareket edin.

Orijinal kullanım kılavuzunu daha sonra tekrar kullanmak ya da cihazın sonraki kullanıcılarına iletmek üzere saklayın.

Tehlike kademeleri

⚠ TEHLİKE

• Ağır bedensel yaralanmalar ya da ölüme neden olan direkt bir tehlikeye yönelik uyarı.

⚠ UYARI

• Ağır bedensel yaralanmalar ya da ölüme neden olabilecek olası tehlikeli bir duruma yönelik uyarı.

⚠ TEDBİR

• Hafif yaralanmalara neden olabilecek olası tehlikeli bir duruma yönelik uyarı.

DIKKAT

• Maddi hasarlara neden olabilecek olası tehlikeli bir duruma yönelik uyarı.

Genel güvenlik bilgileri

⚠ **UYARI** • Fiziksel, duyuşsal veya zihinsel kabiliyetleri azalmış veya deneyim ve bilgi eksikliği olan kişiler, yalnızca düzgün şekilde gözetim altında tutulmaları ya da güvenlik konusunda eğitilmiş bir kişi tarafından cihazın güvenli kullanımı ile ilgili talimat almaları ve ortaya çıkan tehlikeleri anlamaları durumunda cihazı kullanabilirler. • Çocukların bu cihazı kullanması yasaktır. • Cihazla oynamalarını sağlamak için çocuklar gözetim

altında tutulmalıdır. **Not** • Çalışma alanında başka bir kişi veya hayvan varsa cihazı çalıştırmayın.

Güvenlik bilgileri

- Lütfen bu ürünün içme suyu şebekesine bağlantısı sırasında EN 1717 normlarının gerekliliklerine uyun ve olası sorularda uzman sıhhi tesisatçıınıza başvurun.
- Cihazı sadece işlenmemiş, temiz tatlı su ile çalıştırın. Cihaz asla patlayıcı, aşındırıcı veya yanıcı maddelerle birlikte çalıştırılmamalıdır.
- Su sıcaklığı 35°C'yi geçmemelidir.
- Cihazı asla sıvı içine tamamen batırmayın.
- Cihazı sadece dış alanda çalıştırın.
- Cihazda hasar olup olmadığını düzenli olarak kontrol edin. Görüntürür hasar olması durumunda cihazı çalıştırmayın.
- Cihazı üzerinde su bulunan zeminlerde kullanmayın.
- Çalıştırmadan önce, temizlenecek yüzeyde kum, taş veya hareket edebilen parçalar olmadığından emin olun. Bu cisimler, temizleme sırasında fırlayabilir veya yüzeye ve cihaza hasar verebilir.
- Cihazla bağlı olan hortumu veya elektrik kablosunu çekmeyin.
- Cihazı sadece fırçalar zemine değiyorsa açın.
- Cihazı iyi kavrayın ve güvenli bir mesafede durun.
- Cihazı sadece tutamaktan kaldırın.
- Sadece IPX4 ile işaretlenmiş, uygun bir uzatma kablosu kullanın.
- Çalışma alanında bulunan tüm akım taşıyan parçaları püskürme suyuna karşı koruyun.
- Uzatma hattının şebeke fişi ve kavraması su geçirmez olmalı ve suyun içinde durmamalıdır.
- Cihazı sadece 30 mA'dan fazla olmayan salma akım ile gerektiği şekilde kurulmuş bir hatalı akım koruma şalterinde kullanın. Sorularınız için bir elektrik uzmanına başvurun.
- Cihazı dona ve yüksek ısıya karşı koruyun (izin verilen ortam sıcaklığı 5 °C - 40 °C arasıdır).
- Cihazı gerilim altında bulunan cihazların yakınında çalıştırmayın.
- Cihazın her kullanımından önce şebeke fişi şebeke bağlantı hattının hasarlı olmadığından emin olun. Şebeke bağlantı hattı hasar görmüşse, herhangi bir tehlikeyi önlemek için üretici, yetkili müşteri hizmetleri veya bir elektrik uzmanı tarafından derhal değiştirilmelidir.
- Şebeke bağlantısı hattına ve uzatma hattına üzerinden arabayla geçerek, ezerek, çekerek veya benzeri şekilde hasar vermeyin. Şebeke bağlantı hattını sıcak ortamlardan ve keskin kenarlardan koruyun.

Tip etiketi

Tip etiketi üzerinde cihaz ile ilgili en önemli bilgileri bulabilirsiniz.

"Cihaz Açıklaması" bölümünde tip etiketinin cihaz üzerinde nerede bulunduğu gösterilmektedir.

Amacına uygun kullanım

⚠ UYARI

Fırlayan parçalar nedeniyle yaralanma tehlikesi
Cihazı sadece önceden temizlenmiş yüzeylerde kullanın ve güvenlik bilgilerinin dikkate alın.
Cihaz, örn. teras gibi dış alanlardaki yüzeyleri temizlemek için tasarlanmıştır. Kullanılan fırçalara bağlı olarak, cihaz aşşap yüzeyler, kompozit malzemelerin (WPC)

yanı sıra düz ve ince gözenekli taş karo ve plakalar üzerinde kullanıma uygundur.

Öngörülebilir yanlış kullanım

Amaca uygun olmayan her türlü kullanım yasaktır. Amaca uygun olmayan kullanımdan kaynaklanan hasarlardan kullanıcı sorumludur. Cihazı çim taşı kalıpları gibi üzerinde yeşillik bulunan yüzeylerin temizliğinde kullanmayın.

Çevre koruma



Paketleme malzemeleri geri dönüştürülebilir. Lütfen ambalajları çevreye zarar vermeden bertaraf edin.



Elektrikli ve elektronik cihazlar, değerli ve geri dönüştürülebilir malzemelerin yanı sıra yanlış kullanılması veya yanlış bertaraf edilmesi durumunda insan sağlığı ve çevre için potansiyel tehlike teşkil edebilecek piller, aküler veya yağlar içerebilir. Ancak cihazın usulüne uygun şekilde çalıştırılması için bu parçalar gereklidir. Bu simge ile işaretlenen cihazlar evsel çöp ile birlikte bertaraf edilmemelidir.

İçerik maddelerine yönelik uyarılar (REACH)

İçerik maddelerine yönelik güncel bilgiler için bkz.: www.kaercher.de/REACH

Aksesuarlar ve yedek parçalar

Sadece orijinal aksesuarlar ve orijinal yedek parçalar kullanın. Bu parçalar cihazın güvenli ve arızasız çalışmasını sağlar.

Aksesuar ve yedek parçalara ilişkin bilgiler için adres: www.kaercher.com.

Teslimat kapsamı

Cihazınızın teslimat kapsamı ambalajı üzerinde gösterilmiştir. Ambalaj açıldığında içindeki parçalarda eksiklik olup olmadığını kontrol edin. Aksesuarların eksik olması durumunda ya da nakliye hasarlarında yetkili satıcınıza bilgilendirin.

Cihaz açıklaması

Resimler için grafik sayfasına bakın

Şekil A

- 1 Cihaz şalteri
- 2 Cihaz şalteri kilidini açma
- 3 Tutamak
- 4 Kol
- 5 Temizleme başlığı
- 6 Yerleştirme kenarlı püskürtme koruması
- 7 Fırça sabitlemesi (Vidalı kilit)
- 8 Döner fırça
- 9 Su kanalı
- 10 Vites kutusu
- 11 Su miktar regülasyonu valfi
- 12 Su filtresi
- 13 Su filtresi contası
- 14 Su bağlantısı (Geçme sistemi)
- 15 Cırt cırt bandı
- 16 Şebeke kablosu

Cihazdaki simgeler

	<i>Elektrik çarpması tehlikesi. Şebeke fişini hasarlı elektrik kablosundan ayırın!</i>
	<i>Savru lan cisimlerden yaralanma tehlikesi!</i>
	<i>Yaralanma tehlikesi. Diğer kişileri uzak tutun!</i>
	<i>Göz hasarı tehlikesi. Koruyucu gözlük kullanın!</i>
	<i>İşitme kaybı tehlikesi. Koruyucu kulaklıkları takın!</i>
	<i>Hasar tehlikesi. Cihazı hortumla veya yüksek basınçlı suyla temizlemeyin!</i>
	<i>Hasar tehlikesi. Cihazı yağmura maruz bırakmayın!</i>
	<i>Hasar tehlikesi. Cihazı sıvıya daldırmayın.</i>

Montaj

Not

Kol montajı bir kereye mahsus olmak üzere yapılır. Montaj sırasında su hortumunun ve elektrik kablosunun keşişmeden yerleştirilmiş olmasına dikkat edin. Montajdan sonra kol yarım ları artık ayrılmaz (cihazın onarımına gönderilmesi dışında). Montaj sırasında su hortumunun ve elektrik kablosunun sıkışmamasına ve ya ezilmemesine dikkat edin.

1. Kolu birleştirin. Duyulabilir şekilde kilitletir.

Şekil B

2. Su hortumunu ve sonra da elektrik kablosunu yukarıdan aşağıya (tutamaktan başlayarak) kablo kanalına itin.

Şekil C

3. Kolu katlayarak fırça kafası muhafazasına yanaştırın.

4. Dışarıda kalan kabloyu ve su hortumunu kuvvetlice fırça kafası yuvasının içine itin.

Şekil D

Not

Elektrik kablosu ve su hortumu çalışma sırasında cihazdan dışarı çıkmamalıdır!

Montaj videosu için kodu tarayın:



İşletime alma

1. Su miktar regülasyon valfini kapatın.

Şekil H

2. Su hortumunu cihaza bağlayın. Kavrama duyulur şekilde yerine oturmaldır.
3. Rahatlık için su hortumunu cırt cırtlı bant ile tutamağa sabitleyin.

Şekil E

4. Su hortumunu musluğa bağlayın ve musluğu açın. Lütfen maksimum çalışma basıncına dikkat edin (bkz. "Teknik Bilgiler").
5. Elektrik kablosunu IPX4 ile işaretlenmiş, uygun bir uzatma kablosuna bağlayın. Güvenlik uyarılarını dikkate alın.

İşletme

Fırçaların doğru kullanımı

Not

Sadece temizlenen yüzeye ve cihaza uygun fırçalar kullanın.

Fırçaların doğru kullanımı için aşağıdaki bilgileri dikkate alın.

1. Fırçaları yüzeye eşit olarak yerleştirin.

Şekil F

2. Fırçaları yüzey üzerinde az baskı ile yönlendirin.

DIKKAT

Zarar görme tehlikesi

Fırçalara aşırı baskı uygulandığında fırçalar hasar görebilir!

Fırçalara yalnızca hafif baskı uygulayın!

Cihazı çalıştırın

Not

Cihazın çalışmaya başlaması için cihaz şalterinin kilidini açın. Bu adımlar sıralı şekilde uygulanmalıdır

1. Kilit açma tuşuna basın.

Şekil G

2. Cihaz şalterine basın. Cihaz çalışıyor.
3. Cihaz şalterini serbest bırakın. Cihaz durur.

Su miktar regülasyonu valfi

Not

Memeler üzerinden cihaza boşaltılan su miktarı, su miktar regülasyonu valfi ile yapılan temizleme görevine göre ayarlanabilir.

1. Su miktarını artırmak için valf kolunu geriye doğru çekin.

2. Su miktarını azaltmak veya valfi tamamen kapatmak için valf kolunu öne doğru itin.

Şekil H

Ahşap yüzeylerin temizlenmesi

Ahşap yüzeyleri temizlemek için ahşap döşeme fırçalarını kullanın.

Not

- Hassas yüzeylerde kullanmadan önce cihazı, göze çarpmayan bir yerde test edin.
- Tek bir yerde kalmayın, cihazı hareket ettirmeye devam edin.

Not

- Ahşap yüzeyleri her zaman elyaf yönünde temizleyin. Her zaman tahtalar veya ahşap elemanlar boyunca ve eğimle temizleyin.

Not

İşlem görmüş yüzeyler için ön işlem kaldırılabilir. Düzensiz açık / koyu renkler, odun türünden veya odun işlenmesinden kaynaklanır. Yıpranmış odun yüzeyleri için grilesmenin giderilmesi istenen bir sonuçtur.

1. Cihazı yüzey üzerinde yavaşça yönlendirin.

Şekil I

Temizleme işleminden sonra mükemmel bir sonuç elde etmek için, temizlenen yüzeye su hortumu ile su tutun ve uygun bir bakım ürünü veya koruyucu madde uygulayın!

Taş yüzeylerin temizlenmesi

Dış mekanda düz veya ince gözenekli taş karoları ve plakaları temizlemek için, taş yüzey fırçası kullanın (teslimat içeriğine dahil değildir - tedarik kaynakları için bkz. Aksesuarlar ve yedek parçalar).

Not

Temizlemeden çakıllar vb. gibi gevşek parçaları uzaklaştırın.

1. Cihazı yüzey üzerinde yavaşça yönlendirin.

Cihazın muhafaza edilmesi

Şekil J

Cihaz saklanmak için duvarda bir kancaya asılabilir. Alternatif olarak cihazı, püskürtme korumasının ön tarafının üzerine koyabilirsiniz.

Not

Kıl fırçaların zarar görmemesi için cihazın fırçalar üzerinde durmadığına dikkat edin.

1. Bağlantıları ayırın.
2. Cihazın boşaltılması (bkz. Antifriz).
3. Cihazı temizleyin (bkz. Temizleme).

Taşıma

⚠ TEDBİR

Cihazın ağırlığı nedeniyle yaralanma ve hasar tehlikesi!

Yaralanma ve hasarlar meydana gelebilir.

Taşıma ve yataklama sırasında cihazın ağırlığına dikkat edin.

Kolon sökülmesi

Not

Kol yalnızca cihazın onarımına gönderilmesi gerektiğinde sökülebilir.

1. Kolun alt yarımındaki düğmeye basın.

Şekil N

2. Kolun üst yarımını dikkatlice dışarı çekin.

Not

Sökerken elektrik kablolarına dikkat edin.

Depolama

⚠ **TEDBİR**

Cihazın ağırlığı nedeniyle yaralanma ve hasar tehlikesi!

Yaralanma ve hasarlar meydana gelebilir.
Taşıma ve yataklama sırasında cihazın ağırlığına dikkat edin.

Antifriz

DIKKAT

Don tehlikesi

Tamamen boşaltılmamış cihazlar don nedeniyle tahrip edilebilir.

Cihazı ve aksesuarları tamamen boşaltın.

Cihazı dona karşı koruyun.

1. Cihazı donsuz bir yerde muhafaza edin.

Not

Don olmayan yerde muhafaza mümkün değilse:

2. Su miktar regülasyonu valfini tamamen açın.
3. Cihazı dik konuma getirin ve rölatide çalışmaya bırakın.

Şekil K

Bakım ve koruma

Fırçaların değiştirilmesi

⚠ **TEHLİKE**

Akım çarpma tehlikesi

Akım ileten parçalara temas nedeniyle yaralanmalar

Cihazı kapatın.

Şebeke fişini çekin.

Not

Daima tüm fırçaları aynı zamanda değiştirin. Vites kutusu temizlik sırasında zemine deşiyorsa, cihaza basınç uygulanmaması için fırçalar değiştirilmelidir.

DIKKAT

Yanık tehlikesi

Şanzıman kullanımdan sonra oldukça sıcak olabilir. Fırçaları değiştirmeden önce cihazı soğutmaya bırakın.

Arıza durumunda yardım

Arızaların sebepleri çoğu zaman aşağıdaki genel bakış yardımıyla kendiniz giderebileceğiniz kadar basittir. Ka-

1. Fırça sabitlemesini saat yönünün tersine 90° çevirin ve çıkarın.
2. Aşınmış fırçaları çıkartın.
3. Yeni fırçaları yerleştirin.
4. Fırça eklentisini saat yönünün tersine 90° çevirin ve çıkarın.

Şekil L

Not

Fırçaları sıkı oturma bakımından kontrol edin.

Su filtresini temizleyin

Not

Su akışı yetersiz ise cihazın su filtresi temizlenmelidir.

Şekil M

1. Su hortumundaki soket bağlantısını sökün.
2. Su filtresini dışarı çekin.
3. Su filtresini akan su altında akışa karşı durulayın.
4. Su filtresini takın.
5. Soket bağlantısını sökün.

Contanın soket bağlantısına düzgün oturduğundan emin olun.

Temizleme

DIKKAT

Yanlış temizleme

Cihazda zararlar

Cihazı hortumla veya yüksek basınçlı su jetiyle temizlemeyin ve kesinlikle sıvılara daldırmayın.

Aşındırıcı temizleme maddeleri kullanmayın.

Fırçayı zemine vurmayın.

Cihazı kullandıktan hemen sonra, kir hâlâ nemliyen temizleyin.

1. Fırçalardaki kiri, bitki kalıntılarını ve kum/taşları temizleyin.
2. Gerektiğinde fırçaları sökün ve su altında temizleyin.
3. Cihazı nemli bir bezle temizleyin.
4. Cihazı açık havada kurumaya bırakın.

Arıza durumunda yardım		
Cihaz çalışmıyor veya işletme sırasında kapanıyor	Gerilim beslemesi yok	● Gerilim beslemesini (uzatma kablosunun soket bağlantısını) kontrol edin.
	Hatalı akım koruma şalteri devreye girdi	● Yerleşik tesisatın hatalı akım koruma şalterini kontrol edin. Bu hatanın daha sık meydana gelmesi durumunda elektrik uzmanı çağırın.
	Motor aşırı yük anahtarı devreye girdi	● Cihazın soğumasını bekleyin (en az 30 dakika). Motor aşırı yük anahtarı otomatik olarak sıfırlanır ve cihaz tekrar çalışmaya hazırdır. Soğutma sırasında, cihazın aniden çalışmasını önlemek için cihaz şalterine basılmamalıdır. Cihazı tekrar işleme almadan önce mutlaka belirtilen soğutma süresinin geçmesini bekleyin. Tekrar eden kapanma durumunda, temizlik sırasında fırçalar üzerine uygulanan basıncı azaltın.

Temizlik sonucu yetersiz	Kirlenmiş fırçalar	● Fırçaları temizleyin.
	Aşınmış fırçalar	● Fırçaları değiştirin.
	Su filtresi tıkalı	● Su filtresini temizleyin ● Su filtresini değiştirin
	Su kanalı tıkalı	● Su kanalını yetkili müşteri hizmetlerine de- ğiştirin.

Garanti

Her ülkede yetkili distribütörümüz tarafından verilmiş garanti şartları geçerlidir. Garanti süresi içerisinde cihazınızda oluşabilecek hasarları, üretim veya malzeme hatasından kaynaklanıyorsa ücretsiz olarak gideriyoruz. Garanti durumunda satış faturası ile satıcınıza veya size en yakın yetkili servise başvurun. (Adres için bkz. Arka sayfa)

Daha ayrıntılı garanti bilgilerinizi (varsa) yerel Kärcher web sitenizin servis bölümünde "İndirilen Dokümanlar" altında bulabilirsiniz.

Teknik bilgiler

PCL 6		
Cihaz performans verileri		
Çalışma gerilimi	V	220-240
Faz	~	50 - 60
Koruma türü		IPX4
Fırça devri	1/min	max. 850
Fırça çapı	mm	100
Boyutlar ve ağırlıklar		
Ağırlık	kg	4,5
Uzunluk x genişlik x yükseklik	mm	347 x 30 7 x 1314

Teknik değişiklik hakkı saklıdır.

AB Uygunluk Beyanı

Aşağıda belirtilen ürünün, açıklanmış olan yönerge ve yönetmeliklerin ilgili hükümlerine uygun olduğunu beyan ederiz. Bizim onayımız olmadan makinede yapılan bir değişiklik durumunda, bu beyan geçerliliğini kaybeder.

Ürün: Zemin temizleyici
Tip: PCL 6

Yönergeler ve yönetmelikler

2006/42/AT (+2009/127/AT)
2014/30/AB
2011/65/AB
2000/14/AT

Uygulanan uyumlaştırılmış normlar

EN 60335-1
EN 60335-2-10
EN 62233: 2008
EN 55014-1: 2017 + A11: 2020
EN 55014-2: 2015
EN 61000-3-2: 2014
EN 61000-3-3: 2013
EN IEC 63000: 2018

Uygulanan uygunluk değerlendirme yöntemi

2000/14/EG: Ek V

Ses gücü seviyesi dB(A)

PCL 6
Ölçülen: 84
Garanti edilen: 86

İsim ve adres

Dokümantasyon yetkilisi:
S. Reiser
Alfred Kärcher SE & Co. KG
Alfred-Kärcher-Str. 28 - 40
71364 Winnenden (Almanya)
Tel.: +49 7195 14-0
Faks: +49 7195 14-2212



H. Jenner
Chairman of the Board of Management



S. Reiser
Manager Regulatory Affairs & Certification

Winnenden, 2024/09/01
Aşağıda imzası bulunan kişi, Yönetim Kurulu adına ve yetkisi dahilinde hareket eder.
Alfred Kärcher SE & Co. KG
Alfred-Kärcher-Str. 28 - 40
71364 Winnenden (Almanya)
Tel.: +49 7195 14-0
Faks: +49 7195 14-2212

Innehåll

Allmän information.....	46
Risiknivåer.....	46
Allmänna säkerhetsanvisningar.....	46
Säkerhetsanvisningar.....	46
Typskylt.....	46
Avsedd användning.....	46
Miljöskydd.....	47
Tillbehör och reservdelar.....	47
Leveransens omfattning.....	47
Beskrivning av maskinen.....	47
Symboler på maskinen.....	47
Montering.....	47
Idrifttagning.....	48
Drift.....	48
Transport.....	48
Förvaring.....	48
Frostskydd.....	49
Skötsel och underhåll.....	49
Hjälp vid störningar.....	49
Garanti.....	50
Tekniska data.....	50
EU-försäkran om överensstämmelse.....	50

Allmän information



Läs igenom och följ denna originalbruksanvisning innan du använder maskinen för första gången. Spara

originalbruksanvisningen för senare bruk eller för nästa ägare.

Risiknivåer

⚠ FARA

- Varnar om en omedelbart överhängande fara som kan leda till svåra personskador eller dödsfall.

⚠ VARNING

- Varnar om en möjligen farlig situation som kan leda till svåra personskador eller dödsfall.

⚠ FÖRSIKTIGHET

- Varnar om en möjligen farlig situation som kan leda till lättare personskador.

OBSERVERA

- Varnar om en möjligen farlig situation som kan leda till materiella skador.

Allmänna säkerhetsanvisningar

⚠ **VARNING** • Personer med nedsatta fysiska, sensoriska eller mentala förmågor eller med bristande erfarenhet och kunskap får endast använda maskinen om de befinner sig under kompetent uppsikt, eller har instruerats av en person som ansvarar för deras säkerhet om hur maskinen används på ett säkert sätt, och om de har förstått de risker som är förknippade med användningen av maskinen. • Maskinen får inte användas av barn. • Håll uppsikt över barn för att vara säker på att de inte leker med maskinen. **Hänvisning** • Använd inte apparaten när andra personer eller djur uppehåller sig i arbetsområdet.

Säkerhetsanvisningar

- När du ansluter denna produkt till dricksvattennätet måste du följa kraven i EN 1717. Kontakta en VVS-firma om du har ytterligare frågor.
- Använd endast obehandlat, rent sötvatten tillsammans med apparaten. Enheten får absolut inte användas tillsammans med explosiva, frätande eller brandfarliga ämnen.
- Vattentemperaturen får inte överstiga 35°C.
- Lägg aldrig ner maskinen helt i vätska.
- Använd endast maskinen utomhus.
- Kontrollera regelbundet att maskinen inte har några skador. Använd inte maskinen om den har synliga skador.
- Använd inte apparaten på vattentäckta ytor.
- Kontrollera före arbetet att ytan som ska rengöras är fri från sand, stenar eller lösa delar. Vid rengöringen kan dessa slungas iväg eller skada ytan och apparaten.
- Dra inte i den anslutna slangen och nätkabeln.
- Koppla endast till apparaten om borstarna ligger an mot marken.
- Håll fast apparaten ordentligt och se till att du står stadigt.
- Lyft inte den tillkopplade apparaten från marken.
- Använd endast lämpliga förlängningskablar som är märkta med kapslingsklass IPX4.
- Alla strömförande delar i arbetsområdet måste vara stänksäkra.
- Nätkontakt och koppling till förlängningsledningen måste vara vattentäta och får inte ligga i vatten.
- Apparaten får endast användas via en korrekt installerad jordfelsbrytare med en utlösningström på högst 30 mA. Kontakta en behörig elektriker om du har ytterligare frågor.
- Skydda apparaten mot frost och stark värme (tillåten omgivningstemperatur 5 °C till 40 °C).
- Använd inte apparaten i närheten av strömförande apparater.
- Kontrollera varje gång innan du använder apparaten att nätkabeln och nätkontakten inte är skadade. Om nätkabeln är skadad måste den omedelbart bytas av tillverkaren, auktoriserad kundtjänst eller en behörig elektriker för att undvika alla risker.
- Se till att ström- och förlängningskabeln inte skadas genom att köra över, klämma, dra i den eller liknande. Skydda strömkabeln mot stark värme, olja och vassa kanter.

Typskylt

På typskylten anges de viktigaste apparatdata.

I kapitlet "Apparatbeskrivning" visas var på apparaten typskylten sitter.

Avsedd användning

⚠ VARNING

Risk för personskador p.g.a. partiklar som slungas upp

Använd apparaten endast på grovrengjorda ytor och beakta säkerhetsinformationen.

Apparaten är avsedd för borttagning av smuts på ytor utomhus, som t.ex. terrasser. Beroende på vilka borstar som används lämpar sig maskinen för ytor av trä, kompositmaterial (WPC) samt blanka och finporiga stenplattor.

Sannolik felaktig användning

All användning utöver avsett ändamål är o tillåten. Operatören ansvarar för skador som uppstår på grund av felaktig användning. Apparaten får inte användas för rengöring av ytor med växtlighet, som t.ex. gräsarmering.

Miljöskydd



Förpackningsmaterialen kan återvinnas. Avfallshandtera förpackningar på ett miljövänligt sätt.



Elektriska och elektroniska maskiner innehåller värdefulla återvinningsbara material och ofta komponenter såsom engångsbatterier, uppladdningsbara batterier och olja som vid felaktig användning eller felaktig avfallshantering kan utgöra en potentiell fara för människors hälsa och för miljön.

Dessa komponenter är dock nödvändiga för korrekt drift av maskinen. Maskiner som märkts med denna symbol får inte kastas i hushållssoporna.

Information om ämnen (REACH)

Aktuell information om innehållet finns på: www.kaercher.de/REACH

Tillbehör och reservdelar

Använd endast originaltillbehör och originalreservdelar, så att en säker och störningsfri drift av maskinen är garanterad.

Information om tillbehör och reservdelar finns på www.kaercher.com.

Leveransens omfattning

Maskinens leveransomfattning är avbildad på förpackningen. Kontrollera att innehållet i leveransen är fullständigt. Kontakta din försäljare om något tillbehör saknas eller om det finns transportskador.

Beskrivning av maskinen

För bilder, se bildsidorna

Bild A

- 1 Maskinens strömbrytare
- 2 Strömbrytarens upplåsning
- 3 Handtag
- 4 Skaft
- 5 Rengöringshuvud
- 6 Stänkskydd med uppställningskant
- 7 Borstfäste (vridförlutning)
- 8 Roterande borstar
- 9 Vattenmunstycken
- 10 Växelhus
- 11 Vattenreglerventil
- 12 Vattenfilter
- 13 Vattenfiltrets tätning
- 14 Vattenanslutning (instickssystem)
- 15 Kardborreband
- 16 Strömkabel

Symboler på maskinen

	Risk för elektriska stötar. Dra ut nätkontakten om nätkabeln är skadad!
	Risk för personskador på grund av kringflygande föremål!
	Risk för personskador. Håll andra personer borta!
	Risk för ögonskador. Använd skyddsglasögon!
	Fara för hörselskador. Använd hörselskydd!
	Skaderisk. Rengör inte apparaten med slang- eller högtrycksvattenstråle!
	Skaderisk. Får inte utsättas för regn!
	Skaderisk. Sänk inte ner maskinen i vätska.

Montering

Hänvisning

Skaftet monteras en gång.

Se vid monteringen till att vattenslangen och nätkabeln inte korsar varandra.

Efter monteringen får skafthalvorna inte längre separeras (utom om maskinen skickas för reparation). Se vid monteringen till att vattenslangen och nätkabeln inte kläms eller krossas.

1. Sätt ihop skaftet. Det hakar i hörbart.

Bild B

2. Tryck vattenslangen och sedan nätkabeln uppifrån och ned (börja med handtaget) i kabelkanalen.

Bild C

3. Fäll skaftet på borsthuvudets hus.
4. Skjut in den överskjutande kabeln och vattenslangen med kraft i borsthuvudets hus.

Bild D

Hänvisning

Nätkabeln och vattenslangen får inte sticka ut från maskinen när den används!

För monteringsvideo, skanna koden:



Idrifttagning

1. Stäng vattenreglerventilen.
Bild H
2. Anslut vattenslangen till apparaten. Kopplingen ska haka i hörbart.
3. Fäst vattenslangen vid handtaget med kardborrband för avlastning.
Bild E
4. Koppla ihop vattenslangen med vattenkranen och öppna vattenkranen. Beakta det maximala arbetsstrycket (se "Tekniska data").
5. Anslut nätkabeln endast till lämpliga förlängningskabler som är märkta med kapslingsklass IPX4. Säkerhetsanvisningarna måste följas.

Drift

Korrekt hantering av borstarna

Hänvisning

Använd endast borstar som är lämpliga för ytan som ska rengöras och apparaten. Beakta följande anvisningar om rätt användning av borstarna.

1. Sätt borstarna jämnt på ytan.

Bild F

2. För borstarna över ytan med litet tryck.

OBSERVERA

Skaderisk

För mycket tryck på borstarna kan skada dem!

Applicera endast lätt tryck på borstarna!

Koppla till apparaten

Hänvisning

För att tillkoppla apparaten måste du först läsa upp strömbrytaren så att apparaten startar. Ordningföljden måste iakttas

1. Tryck på frigöringsknappen.

Bild G

2. Tryck på strömbrytaren. Apparaten startar.
3. Släpp strömbrytaren. Apparaten stannar.

Vattenreglerventil

Hänvisning

Mängden vatten som kommer ut ur apparatens munstycken kan ställas in med vattenreglerventilen och anpassas med rengöringsuppgiften.

1. Dra ventilspaken bakåt för att öka vattenmängden.
2. Dra ventilspaken framåt för att minska vattenmängden eller stänga ventilen helt.

Bild H

Rengöra trätytor

Använd borstarna för träbeläggningar för att rengöra trätytor.

Hänvisning

- Testa först apparaten på känsliga ytor på ett ställe som inte syns så väl.
- Stanna inte på en plats, utan håll alltid apparaten i rörelse.

Hänvisning

- Rengör trätytor alltid i fiberriktningen. Rengör alltid längs med träplankorna eller -elementen och med sluttningen.

Hänvisning

På behandlade ytor försvinner eventuellt förbehandlingen. Ojämna ljusa/mörka effekter beror på trätypen eller hur träet har behandlats. På väderbitna trätytor är borttagning av gråa beläggningar ett önskat resultat.

1. För apparaten långsamt över ytan.

Bild I

För att få ett optimalt resultat efter rengöringen, spola av den rengjorda ytan med en vattenslang och applicera ett lämpligt skötselmedel eller skyddsmedel!

Rengöra stenytor

Använd borsten för stenytor (ingår ej i leveransen – se var den finns att beställa i *Tillbehör och reservdelar*) för att rengöra blanka eller finporiga stenplattor utomhus.

Hänvisning

Ta lösa delar, t.ex. grus, innan du påbörjar rengöringen.

1. För apparaten långsamt över ytan.

Förvara maskinen

Bild J

Apparaten kan hängas på en väggkrok för förvaring. Som alternativ kan du ställa apparaten på stänkskyddets framsida.

Hänvisning

Kontrollera att apparaten inte står på borstarna för att undvika skador på borstarna.

1. Lossa anslutningarna.
2. Töm maskinen (se *Frostskydd*).
3. Rengör maskinen (se *Rengöring*).

Transport

⚠ FÖRSIKTIGHET

Risk för personskador och materiella skador på grund av maskinens vikt!

Personskador och materiella skador.

Ta hänsyn till maskinens vikt vid transport och förvaring.

Demontera skaflet

Hänvisning

Skaflet får endast demonteras om maskinen behöver skickas in för reparation.

1. Tryck på knappen på den nedre halvan av skaflet.

Bild N

2. Dra försiktigt ut den övre halvan av skaflet.

Hänvisning

Var uppmärksam på de elektriska ledningarna vid demontering.

Förvaring

⚠ FÖRSIKTIGHET

Risk för personskador och materiella skador på grund av maskinens vikt!

Personskador och materiella skador.

Ta hänsyn till maskinens vikt vid transport och förvaring.

Frostskydd

OBSERVERA

Frostrisk

Maskiner som inte har tömts helt kan förstöras på grund av frost.

Töm maskinen och tillbehöret helt.

Skydda maskinen mot frost.

1. Förvara maskinen på en frostsäker plats.

Hänvisning

Om frostfri förvaring inte är möjlig:

2. Öppna vattenreglerventilen helt.
3. Ställ apparaten i upprätt läge och låt den tomköras.

Bild K

Skötsel och underhåll

Byta borstar

⚠ FARA

Risk för elektriska stötar

Skador vid beröring av strömförande delar

Stäng av maskinen.

Dra ut nätkontakten.

Hänvisning

Byt alltid alla borstarna samtidigt. Borstarna måste bytas när växelhuset berör ytan under rengöringen utan att du utövar tryck på apparaten.

OBSERVERA

Risk för brännskador

Apparaten kan vara mycket varm efter användningen.

Låt maskinen svalna före borstbytet.

1. Roter borstfästet 90° moturs och ta ut det.
2. Dra ut de slitna borstarna.
3. Sätt i nya borstar.

4. Sätt i borstfästet och vrid det 90° medurs.

Bild L

Hänvisning

Kontrollera att borstarna sitter fast ordentligt.

Rengör vattenfiltret

Hänvisning

Om vattenflödet är otillräckligt måste apparatens vattenfilter rengöras.

Bild M

1. Skruva loss insticksanslutningen på vattenanslutningen.
2. Dra ut vattenfiltret.
3. Skölj ur vattenfiltret under rinnande vatten mot flödesriktningen.
4. Sätt i vattenfiltret.
5. Skruva på insticksanslutningen.

Kontrollera att tätningen i insticksanslutningen sitter som den ska.

Rengöring

OBSERVERA

Felaktig rengöring

Skador på maskinen

Rengör inte maskinen med slang- eller högtrycksvattenstråle och sänk inte ner den i vätskor under några omständigheter.

Använd inte aggressiva rengöringsmedel.

Knacka inte ur borsten på marken.

Rengör maskinen omedelbart efter användning medan smutsen fortfarande är fuktig.

1. Ta bort smuts, växtrester och sand/stenar från borsten.
2. Demontera borstarna och rengör dem under rinnande vatten om det behövs.
3. Torka av apparaten med en fuktig duk.
4. Låt maskinen lufttorka.

Hjälp vid störningar

Störningar har ofta enkla orsaker, som du kan åtgärda på egen hand med hjälp av översikten nedan. I tveksamma fall eller vid störningar som inte anges här, kontakta auktoriserad kundtjänst.

Maskinen fungerar inte eller stängs av under användningen	Ingen spänningsförsörjning	● Kontrollera spänningsförsörjningen (förlängningskabelns insticksanslutningar).
	Jordfelsbrytaren har löst ut	● Kontrollera bostadsinstallationens jordfelsbrytare. Kontakta en behörig elektriker om felet förekommer oftare.
	Motorskydds-brytaren har löst ut	● Låt maskinen svalna (minst 30 minuter). Motorskydds-brytaren återställs automatiskt och apparaten är driftklar igen. Tryck inte på apparatens strömbrytare under avsvalningsfasen. På så sätt undviker du att apparaten startar oavsiktligt. Den angivna avsvalningsfasen måste absolut inväntas innan apparaten används igen. Vid upprepade avstängning minskar du trycket på borstarna under rengöringen.
Otillfredsställande resultat av rengöring	Smutsiga borstar	● Rengör borstarna.
	Ut slitna borstar	● Byt borstarna.
	Vattenfiltret är igensatt	● Rengöra vattenfiltret ● Byta vattenfilter
	Vattenmunstyckena är igensatta	● Låt en auktoriserad kundtjänst byta vattenmunstyckena.

Garanti

I respektive land gäller de garantivillkor som publicerats av våra auktoriserade distributörer. Eventuella fel på maskinen repareras utan kostnad inom garantitiden, under förutsättning att de orsakats av ett material- eller tillverkningsfel. Vid frågor som gäller garantin ska du vända dig med kvitto till inköpsstället eller närmaste, auktoriserad kundtjänst.

(Se baksidan för adress)

Ytterligare garantiinformation (om tillgänglig) finns i serviceområdet på din lokala Kärcher-webbplats under "Nedladdningar".

Tekniska data

PCL 6		
Effektdata maskin		
Driftspänning	V	220-240
Fas	~	50 - 60
Kapslingsklass		IPX4
Borstvarvtal	1/min	max. 850
Borstdiameter	mm	100
Mått och vikter		
Vikt	kg	4,5
Längd x bredd x höjd	mm	347 x 30 7 x 1314

Med förbehåll för tekniska ändringar.

EU-försäkringen om överensstämmelse

Härmed försäkras vi att nedanstående produkt uppfyller gällande bestämmelser i angivna direktiv och förordningar. Denna försäkringen upphör att gälla om produkten ändras utan att detta har godkänts av oss.

Produkt: Golvrengörare

Typ: PCL 6

Direktiv och förordningar

2006/42/EG (+2009/127/EG)

2014/30/EU

2011/65/EU

2000/14/EG

Tillämpade harmoniserade standarder

EN 60335-1

EN 60335-2-10

EN 62233: 2008

EN 55014-1: 2017 + A11: 2020

EN 55014-2: 2015

EN 61000-3-2: 2014

EN 61000-3-3: 2013

EN IEC 63000: 2018

Tillämpad konformitetsbedömningsprocedur

2000/14/EG: Bilaga V

Ljudeffektnivå dB(A)

PCL 6

Uppmätt: 84

Garanterad: 86

Namn och adress

Dokumentationsbefullmäktigad:

S. Reiser

Alfred Kärcher SE & Co. KG

Alfred-Kärcher-Str. 28 - 40

71364 Winnenden (Germany)

Telefon: +49 7195 14-0

Fax: +49 7195 14-2212



H. Jenner

Chairman of the Board of Management



S. Reiser

Manager Regulatory Affairs & Certification

Winnenden, 01.09.2024

Undertecknande agerar på uppdrag av och med styrelsens godkännande.

Alfred Kärcher SE & Co. KG

Alfred-Kärcher-Str. 28 - 40

D-71364 Winnenden (Germany)

Tfn: +49 7195 14-0

Fax: +49 7195 14-2212

Sisältö

Yleisiä ohjeita	50
Vaarallisuusasteet	50
Yleiset turvallisuusohjeet.....	51
Turvallisuusohjeet	51
Tyypikilpi	51
Määräystenmukainen käyttö	51
Ympäristönsuojelu.....	51
Lisävarusteet ja varaosat	51
Toimituksen sisältö	51
Laitekuvasu	51
Symbolit laitteessa	52
Asennus	52
Käyttöön ottaminen	52
Käyttö	52
Kuljetus	53
Varastointi	53
Pakkassuoja.....	53
Hoito ja huolto	53
Ohjeet häiriötilanteissa.....	54
Takuu.....	54
Tekniset tiedot	54
EU-vaatimustenmukaisuusvakuutus	54

Yleisiä ohjeita



Lue ennen laitteen ensimmäistä käyttöä tämä käyttöohje ja toimi sen mukaan.

Säilytä käyttöohje myöhempiä käyttöä tai laitteen seuraavaa omistajaa varten.

Vaarallisuusasteet

⚠ VAARA

- *Huomautus välittömästi uhkaavasta vaarasta, joka voi aiheuttaa vakavan ruumiinvamman tai johtaa kuolemaan.*

⚠ VAROITUS

- *Huomautus mahdollisesta vaarallisesta tilanteesta, joka voi aiheuttaa vakavan ruumiinvamman tai voi johtaa kuolemaan.*

⚠ VARO

- *Huomautus mahdollisesta vaarallisesta tilanteesta, joka voi aiheuttaa vähäisiä vammoja.*

HUOMIO

- *Huomautus mahdollisesta vaarallisesta tilanteesta, joka voi aiheuttaa aineellisia vahinkoja.*

Yleiset turvallisuusohjeet

VAROITUS • Henkilöt, joilla on vajavaiset ruumiilliset, aistilliset tai henkiset ominaisuudet tai puutteita kokemuksessa ja tietämyksessä, saavat käyttää tätä laitetta vain siinä tapauksessa, että he ovat oikein valvonnan alaisia tai ovat saaneet opastuksen heidän turvallisuudestaan vastaavan henkilön toimesta laitteen turvalliseen käyttämiseen ja ovat ymmärtäneet sen käyttöön liittyvät vaarat. • Lapset eivät saa käyttää laitetta. • Valvo lapsia sen varmistamiseksi, että he eivät leiki laitteella. **Huomautus** • Älä käytä laitetta, jos työskentelyalueella on muita ihmisiä tai eläimiä.

Turvallisuusohjeet

- Ota huomioon standardin EN 1717 vaatimukset, kun liität tämän tuotteen käyttövesiverkkoon, ja ota kysymyksiä varten yhteyttä omaan huoltoiliikkeesee.
- Käytä laitetta vain käsittelemättömällä, puhtaalla, suolattomalla vedellä. Laitetta ei missään tapauksessa saa käyttää yhdessä räjähtävien, syövyttävien tai tulenarkojen aineiden kanssa.
- Veden lämpötila ei saa olla yli 35°C.
- Älä koskaan upota laitetta kokonaan nesteeseen.
- Käytä laitetta vain ulkotiloissa.
- Tarkasta laite säännöllisesti vaurioiden varalta. Jos laitteessa on näkyviä vaurioita, älä enää käytä sitä.
- Älä käytä laitetta pinnoilla, joilla on vettä.
- Varmista ennen töitä, että puhdistettavalla pinnalla ei ole hiekkaa, kiviä eikä irallisia esineitä. Ne voivat sinkoilla ympäriinsä puhdistuksen aikana tai pinta ja laite voivat vaurioitua.
- Älä vedä kiinnitettyä letkua tai verkkojohtoa.
- Käynnistä laite vain silloin, kun harjat osuvat lattiaan.
- Pidä laitteesta tiukasti kiinni ja huolehdi tukevasta asennosta.
- Älä nosta käynnissä olevaa laitetta irti maasta.
- Käytä vain sopivaa ja IPX4-luokiteltua jatkojohtoa.
- Kaikkien virtaa johtavien osien työskentelyalueella täytyy olla roiskevesisuojattu.
- Jatkojohdon verkkopistokkeen ja liitännän täytyy olla vesitiiviitä, eivätkä ne saa olla vedessä.
- Käytä laitetta vain asianmukaisesti asennettuna vika-virtasuojakytkimellä, jossa on enintään 30 mA:n laukaisuvirta. Jos sinulla esiintyy kysyttävää, ota tarvittaessa yhteys sähköalan ammattilaiseen.
- Suojaa laitetta pakkaselta ja kuumuudelta (sallittu ympäristölämpötila on 5–40 °C).
- Älä käytä laitetta jännitteisten laitteiden lähellä.
- Varmista aina ennen laitteen käyttöä, että verkkojohto ja verkkopistoke eivät ole vaurioituneet. Jos verkkoliitäntäjohto on vaurioitunut, se täytyy välittömästi antaa valmistajan, valtuutetun asiakaspalvelun tai sähköalan ammattilaisen vaihdettavaksi, jotta kaikki vaarat voidaan välttää.
- Verkkoliitäntä- ja jatkojohtoa ei saa vaurioittaa ajamalla sen yli, puristamalla, kiskomalla tai muulla vastaavalla tavalla. Suojaa verkkoliitäntäjohto kuumuudelta, öljyltä ja teräviltä kulmilta.

Tyypikilpi

Tyypikilvessä on tärkeimmät laitetiedot. Luvussa Laitekuvaus esitetään, missä kohdassa laitetta tyypikilpi sijaitsee.

Määräystenmukainen käyttö

VAROITUS

Korkealle sinkoilevien kappaleiden aiheuttama loukkaantumisvaara

Käytä laitetta vain esipuhdistetuilla pinnoilla ja huomioi turvaohjeita.

Laitte on tarkoitettu ulkotilapintojen, kuten terrassien, puhdistamiseen. Laitte soveltuu käytettävistä harjoista riippuen puupinnoille, komposiittiaineille (WPC) sekä si-leille ja hienohuokaisille kivilaaetoille ja -levyille.

Ennakoitavissa oleva virheellinen käyttäminen

Kaikki muu kuin tarkoituksenmukainen käyttö on kielletty.

Käyttäjä on vastuussa vaurioista, jotka aiheutuvat muusta kuin tarkoituksenmukaisesta käytöstä.

Älä käytä laitetta alueiden puhdistamiseen, joilla on kasvusto, kuten nurmikon reikäläetalla.

Ympäristönsuojelu



Pakkauksmateriaalit ovat kierrätettäviä. Hävitä pakkaukset ympäristöä säästäten.



Sähkö- ja elektroniikkalaitteet sisältävät arvokkaita kierrätettäviä materiaaleja tai rakenneosia kuten paristoja, akkuja tai öljyjä, jotka väärin käsiteltynä tai väärin hävitettynä voivat aiheuttaa mahdollisia vaaroja ihmisten terveydelle ja ympäristölle. Nämä rakenneosat ovat kuitenkin välttämättömiä laitteen asianmukaisen toiminnan vuoksi. Tällä symbolilla merkityt laitteita ei saa hävittää kotitalousjätteenä.

Sisältöaineita koskevia ohjeita (REACH)

Päivitettyjä tietoja ainesosista löytyy osoitteesta:

www.kaercher.de/REACH

Lisävarusteet ja varaosat

Käytä vain alkuperäisiä lisävarusteita ja alkuperäisiä varaosia, sillä ne varmistavat laitteen turvallisen ja häiriötömän käytön.

Tietoja lisävarusteista ja varaosista löytyy osoitteesta www.kaercher.com.

Toimituksen sisältö

Laitteen toimituksen sisältö on kuvattu pakkauksessa. Tarkasta laitetta pakkauksesta purkaessasi pakkauksen sisällön täydellisyyttä. Jos lisävarusteita puuttuu tai havaitset kätjetusvahinkoja, ilmoita tästä jälleenmyyjälle.

Laitekuvaus

Kuvat, katso kuvasivu

Kuva A

- 1 Laitekytkin
- 2 Laitekytkimen vapautin
- 3 Kahva
- 4 Varsi
- 5 Puhdistuspää
- 6 Roiske-suoja, jossa reunus
- 7 Harjakiinnitys (kääntösulku)
- 8 Pyörivät harjat
- 9 Vesisuuttimet
- 10 Harjakotelo

- ⑪ Vesimäärän säätöventtiili
- ⑫ Vedensuodatin
- ⑬ Vesisuodattimen tiiviste
- ⑭ Vesiliitäntä (kytkinjärjestelmä)
- ⑮ Tarranauha
- ⑯ Verkkojohto

Symbolit laitteessa

	Sähköiskuvaara. Irrota vaurioitunut verkkojohto irti pistokkeesta!
	Tiellä olevien esineiden aiheuttama loukkaantumisvaara!
	Loukkaantumisvaara. Pidä muut henkilöt etäällä!
	Silmävaurioiden vaara. Käytä suojalaseja!
	Kuulovaurioiden vaara. Käytä kuulonsuojainta!
	Vaurioitumisvaara. Älä puhdistu laitetta suihkuttamalla letkulla tai suurpaineisella vedellä!
	Vaurioitumisvaara. Älä jätä laitetta sateeseen!
	Vaurioitumisvaara. Älä upota laitetta nesteeseen.

Asennus

Huomautus

Varsi asennetaan kerran.

Kiinnitä asennuksen aikana huomiota siihen, että vesiletku tai verkkokaapeli eivät joudu ristiin toistensa kanssa.

Asennuksen jälkeen varsiosia ei saa enää irrottaa toisistaan (paitsi jos laite lähetetään korjattavaksi). Varo

asennuksen aikana, ettei vesiletku tai verkkojohto jää jumiin tai puristukseen.

1. Yhdistä varren osat. Ne lukkiutuvat kuuluvasti.

Kuva B

2. Paina vesiletkua ja sen jälkeen verkkokaapelia ylhäältä alaspäin (kahvasta alkaen) kaapelikanavaan.

Kuva C

3. Käännä varsi harjanpään kotelolle.

4. Työnnä ylitse jäävä kaapelia ja vesiletku voimakkaasti sisään harjapääkoteloon.

Kuva D

Huomautus

Verkkokaapeli ja vesiletku eivät saa käytön aikana ulottua laitteen ulkopuolelle!

Lue koodi asennusvideota varten:



Käyttöön ottaminen

1. Sulje vesimäärän säätöventtiili.

Kuva H

2. Liitä vesiletku laitteeseen. Liitännän on lukkiuduttava kuuluvasti.

3. Kevennä käsipainoa kiinnittämällä letku kahvan tarranauhaan.

Kuva E

4. Yhdistä vesiletku vesihanaan ja avaa hana. Huomioi enimmäiskäyttöpaine (katso kohtaa Tekniset tiedot).

5. Liitä verkkoliitäntäjohto sopivaan ja IPX4-luokiteltuun jatkojohtoon. Noudata ehdottomasti myös turvaohjeita.

Käyttö

Harjojen oikea käsittely

Huomautus

Käytä vain harjoja, jotka soveltuvat puhdistettavalle pinnalle.

Ota huomioon seuraavat harjojen oikeaan käyttöön liittyvät ohjeet.

1. Aseta harjat tasaisesti pinnan päälle.

Kuva F

2. Vie harjoja pinnan päällä kevyesti painamalla.

HUOMIO

Vaurioitumisvaara

Liian korkea paine harjoihin voi vaurioittaa niitä!

Käytä harjoihin vain heikkoa painetta!

Laitteen käynnistäminen

Huomautus

Laitteen saa käynnistettyä avaamalla laitekytkimen ensin. Siinä on noudatettava annettua järjestystä.

1. Paina vapautuspainiketta.

Kuva G

2. Paina laitekytkintä.

Laite käynnistyy.

3. Vapauta laitekytkin.

Laite pysähtyy.

Vesimäärän säätöventtiili

Huomautus

Laitteen tuottamaa vesimäärää, joka välitetään suuttimien välityksellä, voi säätää vesimäärän säätöventtiilillä ja sovittaa puhdistustehdävään sopivaksi.

1. Lisää vesimäärää vetämällä venttiilivipua taakse.
2. Vähennä vesimäärää tai sulje venttiili kokonaan työntämällä venttiilivipua eteen.

Kuva H

Puupinnan puhdistaminen

Käytä puupintojen puhdistamiseen niille soveltuvia harjoja.

Huomautus

- Kokeile laitetta huomaamattomaan kohtaan, ennen kuin käytät sitä herkille pinnoille.
- Älä pysähdy yhteen kohtaan, vaan pidä laite jatkuvasti liikkeessä.

Huomautus

- Puhdista puupinnat aina syiden suuntaisesti. Puhdista niitä aina lattialautojen tai puuelementtien suuntaisesti ja kaltevuuksien mukaisesti.

Huomautus

Käsittelyjen pintojen yhteydessä on mahdollista, että esikäsitteily poistetaan. Epäsäännölliset vaaleat/tummat laikumat johtuvat puutyypistä tai puun käsittelystä. Kuluneiden puupintojen yhteydessä harmaan nukan poisto on haluttu tulos.

1. Aja harjoja hitaasti pinnan päällä.

Kuva I

Puhdistuksen jälkeistä optimaalista tulosta varten on vesiletkulla sumutettava puhdistettu pinta ja levitettävä sille soveltuvaa hoitoainetta tai suoja-ainetta!

Kivipintojen puhdistaminen

Käytä sileiden tai hienohuokoisten kivilaattojen ja -levyjen puhdistamiseen ulkoalueella kivipinnoille soveltuvia harjoja (eivät sisälly toimitukseen - hankintapaikat, katso luku *Lisävarusteet ja varaosat*).

Huomautus

Poista ennen puhdistusta irtonaiset ainekset, kuten sora.

1. Aja harjoja hitaasti pinnan päällä.

Laitteen säilytys

Kuva J

Laitetta voi säilyttää ripustamalla sen seinäkoukkuun. Vaihtoehtoisesti voit asettaa laitteen myös roiskesuojan etupuolelle.

Huomautus

Varo, ettei laite ole harjojen päällä, jotta voit välttää harjojen vaurioitumista.

1. Irrota liitännät.
2. Tyhjennä laite (katso *Pakkassuoja*).
3. Puhdista laite (katso *Puhdistus*).

Kuljetus

⚠ VARO

Loukkaantumis- ja vaurioitumisvaara laitteen painon johdosta!

Loukkaantumisasia ja vaurioita.

Laitteen paino on otettava kuljetuksessa ja varastoinnissa huomioon.

Varren irrottaminen

Huomautus

Varren voi irrottaa vain silloin, jos laite on lähetettävä korjattavaksi.

1. Paina varren alaosassa olevaa painiketta.

Kuva N

2. Vedä varren yläosa ulos.

Huomautus

Kiinnitä irrottaessa huomiota sähköjohtoihin.

Varastointi

⚠ VARO

Loukkaantumis- ja vaurioitumisvaara laitteen painon johdosta!

Loukkaantumisasia ja vaurioita.

Laitteen paino on otettava kuljetuksessa ja varastoinnissa huomioon.

Pakkassuoja

HUOMIO

Jäätymisvaara

Jos laitteita ei ole täysin tyhjennetty, ne voivat rikkoutua jäätyessään.

Tyhjennä laite ja varusteet täysin.

Suojaa laite jäätymiseltä.

1. Säilytä laitetta jäätymiseltä suojatussa tilassa.

Huomautus

Jos jäätymiseltä suojattu säilytys ei ole mahdollista:

2. Avaa vesimäärän säätöventtiili kokonaan.
3. Aseta laite pystyasentoon ja anna sen tyhjentyä vedestä kokonaan.

Kuva K

Hoito ja huolto

Harjojen vaihtaminen

⚠ VAARA

Sähköiskuvaara

Loukkaantumisvaara kosketettaessa sähköä johtavia osia

Kytke laite pois päältä.

Irrota verkkopistoke.

Huomautus

Vaihda aina kaikki harjat samanaikaisesti. Harjojen vaihtaminen on ajankohtaista, kun harjakotelo osuu puhdistuksen aikana pintaan, vaikka laitteeseen ei kohdistu painetta.

HUOMIO

Palovammojen vaara

Laite voi olla käytön jälkeen erittäin kuuma. Anna laitteen jäähtyä ennen harjojen vaihtoa.

1. Käännä harjan kiinnitysosa 90° vastapäivään ja irrota se.
2. Irrota kuluneet harjat.
3. Aseta uudet harjat paikalleen.
4. Aseta harjan kiinnitysosa paikoilleen ja käännä sitä 90° myötäpäivään.

Kuva L

Huomautus

Tarkasta harjojen tiukka kiinnitys.

Vesisuodattimen puhdistaminen

Huomautus

Jos vesivirtaus on riittämätön, laitteen vesisuodatin täyttyy puhdistaa.

Kuva M

1. Kierrä vesiliitännän pistoliitin irti.

2. Vedä vesisuodatin ulos.
 3. Huuhtelee vesisuodatin juoksevan veden alla virtaus-suuntaa vastaan.
 4. Aseta vedensuodatin paikoilleen.
 5. Kierrä pistoliitin kiinni.
- Varmista, että pistoliittimen tiiviste on oikein paikoillaan.

Puhdistus

HUOMIO

Epäasianmukainen puhdistaminen
Laitteen vaurioituminen

Älä puhdistaa laitetta letku- tai suurpainevesisuihkulla, äläkä missään tapauksessa upota laitetta nesteisiin. Älä käytä voimakkaita puhdistusaineita. Älä puhdistaa harjaa koputtamalla sitä maahan. Puhdista laite heti käytön jälkeen, kun lika on vielä kostea.

1. Poista lika, kasviperäiset roskat ja hiekka/kivet harjoista.
2. Irrota harjat tarvittaessa ja puhdista ne juoksevan veden alla.
3. Puhdista laite kostealla liinalla.
4. Anna laitteen kuivua ilmassa.

Ohjeet häiriötilanteissa

Häiriöillä on usein yksinkertaisia syitä, jotka voit itse poistaa seuraavan yleiskatsauksen avulla. Ota yhteys

valtuutettuun asiakaspalveluun epäselvissä tapauksissa tai jos häiriöitä ei ole tässä mainittu.

Laite ei käynnisty tai sammuu käytön aikana	Jännitelähde puuttuu	● Tarkista jännitelähde (jatkojohdon liitäntä).
	Vikavirtasuojakytkin käynnistyi	● Tarkista sisäasennukset. Jos virhe toistuu useammin, ota yhteys sähköalan ammattilaiseen.
	Moottoriylikuormituskytkin käynnistyi	● Anna laitteen jäähtyä (vähintään 30 minuuttia). Moottoriylikuormituskytkin kytkeytyy pois ja laite on jälleen käyttövalmis. Laitekytkintä ei saa painaa jäähtymisen aikana, jotta laite ei käynnistyisi. Odota ehdottomasti mainitun jäähdytysajan kuluminen loppuun ennen laitteen käyttöönottoa. Jos laite kytkeytyy toistamiseen pois päältä, vähennä harjoihin kohdistuvaa painetta puhdistuksen aikana.
Riittämätön puhdistustulos	Likaantuneet harjat	● Puhdista harjat.
	Kuluneet harjat	● Vaihda harjat.
	Tukkeutunut vesisuodatin	● Vesisuodattimen puhdistaminen ● Vesisuodattimen vaihtaminen
	Tukkeutuneet vesisuuttimet	● Anna asianmukaisen asiakaspalvelijan vaihtaa vesisuuttimet.

Takuu

Jokaisessa maassa ovat voimassa vastaavan myyntiyhtiömme julkaisemat takuehdot. Korjaamme laitteesasi mahdollisesti ilmenevät häiriöt takuuajan kuluessa maksutta, jos häiriöiden syynä ovat olleet materiaali- tai valmistusvirheet. Takuutapauksessa pyydämme ottamaan yhteyttä ostotositteen kanssa jälleenmyyjään tai lähimpään valtuutettuun asiakaspalveluun. (osoite, katso takasivu)

Lisätietoja takuutiedoista (jos saatavilla) on Kärcherin paikallisen verkkosivuston palvelualueella kohdassa "Lataukset".

Tekniset tiedot

PCL 6		
Laitteen tehotiedot		
Käyttöjännite	V	220-240
Vaiihe	~	50 - 60
Kotelointiluokka		IPX4
Harjan pyörimisnopeus	1/min	max. 850
Harjan läpimitta	mm	100

PCL 6

Mitat ja painot

Paino	kg	4,5
Pituus x leveys x korkeus	mm	347 x 30 7 x 1314

Oikeus teknisiin muutoksiin pidätetään.

EU-vaatimustenmukaisuusvakuutus

Vakuutamme täten, että jäljempänä mainittu tuote vastaa voimassa olevia mainittujen direktiivien ja asetusten määräyksiä. Jos tuotetta muutetaan ilman meidän hyväksyntäämme, tämän vakuutuksen voimassaolo raukeaa.

Tuote: Lattiapuhdistin

Tyyppi: PCL 6

Direktiivit ja asetukset

2006/42/EY (+2009/127/EY)

2014/30/EU

2011/65/EU

2000/14/EY

Sovelletut yhdenmukaistetut standardit

EN 60335-1

EN 60335-2-10
EN 62233: 2008
EN 55014-1: 2017 + A11: 2020
EN 55014-2: 2015
EN 61000-3-2: 2014
EN 61000-3-3: 2013
EN IEC 63000: 2018

Sovellettu vaatimustenmukaisuuden arviointine-

nettely
2000/14/EY: liite V

Äänen tehotoso dB(A)

PCL 6

Mitattu: 84

Taattu: 86

Nimi ja osoite

Dokumentointivastaava:

S. Reiser

Alfred Kärcher SE & Co. KG

Alfred-Kärcher-Str. 28 - 40

71364 Winnenden (Germany)

Puhelin: +49 7195 14-0

Faksi: +49 7195 14-2212



H. Jenner

Chairman of the Board of Management



S. Reiser

Manager Regulatory Affairs & Certification

Winnenden, 1.9.2024

Allekirjoittaneet toimivat yrityksen johtokunnan puolesta ja sen valtakirjalta.

Alfred Kärcher SE & Co. KG

Alfred-Kärcher-Str. 28 - 40

71364 Winnenden (Germany)

Puh.: +49 7195 14-0

Faksi: +49 7195 14-2212

Indhold

Generelle merknader.....	55
Risikonivå.....	55
Generelle sikkerhetsinstrukser.....	55
Sikkerhetsinstruksjoner.....	55
Typeskilt.....	56
Riktig bruk.....	56
Miljøvern.....	56
Tilbehør og reservedeler.....	56
Leveringsomfang.....	56
Apparatbeskrivelse.....	56
Symboler på apparatet.....	56
Montering.....	57
Igangsetting.....	57
Drift.....	57
Transport.....	58
Oppbevaring.....	58
Frostbeskyttelse.....	58
Stell og vedlikehold.....	58
Bistand ved feil.....	58
Garanti.....	59
Tekniske data.....	59
EU-samsvarserklæring.....	59

Generelle merknader



Før du tar i bruk apparatet første gang, må du lese og følge den originale driftsveiledningen. Oppbevar den originale driftsveiledningen til senere bruk eller for annen eier.

Risikonivå

△ FARE

• Anvisning om en umiddelbar truende fare som kan føre til store personskader eller til død.

△ ADVARSEL

• Anvisning om en mulig farlig situasjon som kan føre til store personskader eller til død.

△ FORSIKTIG

• Anvisning om en mulig farlig situasjon som kan føre til mindre personskader.

OB

• Anvisning om en mulig farlig situasjon som kan føre til materielle skader.

Generelle sikkerhetsinstrukser

△ **ADVARSEL** • Personer med reduserte fysiske, sensoriske eller mentale evner, eller med mangel på erfaring og kunnskap, kan bare bruke apparatet under korrekt tilsyn av eller med instruksjon fra en sikkerhetsansvarlig person og dermed forstår farene ved apparatet. • Barn må ikke betjene apparatet. • Barn skal holdes under tilsyn for å sikre at de ikke leker med apparatet. **Merknad** • Ikke bruk apparatet dersom andre personer eller dyr oppholder seg i arbeidsområdet.

Sikkerhetsinstruksjoner

- Når dette produktet skal kobles til drikkevannssystemet bør du være oppmerksom på kravene i NS-EN 1717. Henvend deg til en VVS-entreprenør hvis det er noe du lurer på.
- Bruk apparatet kun med ubehandlet, rent ferskvann. Apparatet må aldri brukes i forbindelse med eksplosive, korroderende eller antennerlige stoffer.
- Vanntemperaturen må ikke ligge over 35 °C.
- Dypp aldri apparatet helt ned i væsker.
- Bruk apparatet kun i områder utendørs.
- Kontroller apparatet regelmessig for skader. Ved synlige skader må ikke apparatet tas i bruk lenger.
- Ikke bruk apparatet på overflater som allerede står under vann.
- Før du påbegynner arbeidet må du sjekke at det ikke ligger sand, steiner eller løse gjenstander på overflaten som skal rengjøres. Disse kan slynges ut eller skade overflaten og apparatet under rengjøringen.
- Ikke dra i tilkoblet slange og nettkabel.
- Apparatet må kun slås på når børstene ligger an mot gulvet.
- Hold apparatet godt fast og sørg for at du står støtt.
- Ikke løft apparatet opp fra gulvet når det er slått på.
- Bruk kun en egnet skjøteledning merket med kapslingsgrad IPX4.
- Alle strømførende deler i arbeidsområdet må være beskyttet mot vannsprut.
- Skjøteledningens nettplugg og kobling må være vanntette, og må ikke ligge i vann.
- Apparatet skal kun brukes med en riktig montert jordfeilbryter, hvis strømforsyning for utløsning ikke er

høyere enn 30 mA. Ta kontakt med elektriker dersom du har noen spørsmål.

- Beskytt apparatet mot frost og sterk varme (tillatt omgivelsestemperatur fra 5 °C til 40 °C).
- Ikke bruk apparatet i nærheten av apparater som står under spenning.
- Kontroller at tilkoblingsledningen til strømmettet og nettpluggen er uten skade hver gang før du bruker apparatet. Hvis nettilkoblingsledningen er skadet, må den umiddelbart skiftes ut av produsenten, autorisert kundeservice eller en elektriker for å unngå all fare.
- Strømledningen eller skjøteledningen må ikke skades ved at den kjøres over, klemmes, strekkes eller lignende. Beskytt strømledningen mot sterk varme, olje og skarpe kanter.

Typeskilt

På typeskiltet finner du den viktigste informasjonen for apparatet.

I kapitlet "Beskrivelse av apparatet" forklares det hvor på apparatet typeskiltet skal festes.

Riktig bruk

⚠ ADVARSEL

Fare for personskader forårsaket av partikler som slynges ut

Bruk apparatet kun på rengjorte overflater, og følg sikkerhetsanvisningene.

Apparatet brukes til fjerning av smuss fra utendørs overflater, som for eksempel terrasser. Avhengig av hva slags børster som brukes, er apparatet egnet for treoverflater, komposittmaterialer (WPC) samt glatte og finporede steinfliser og -plater.

Forutsigbar feil bruk

All bruk som ikke er faller inn under tiltenkt bruk er forbudt.

Brukeren er ansvarlig for skader som oppstår på grunn av ikke tiltenkt bruk.

Ikke bruk apparatet til rengjøring av overflater med vegetasjon, som for eksempel gressarmering.

Miljøvern



Materialet i emballasjen kan resirkuleres. Kvitt deg med emballasjen på en miljøvennlig måte.



Elektriske og elektroniske apparater inneholder verdifulle resirkulerbare materialer og ofte deler som batterier, batteripakker eller olje. Disse kan utgjøre en potensiell fare for helse og miljø ved feil bruk eller feil avfallsbehandling. Disse delene er imidlertid nødvendige for korrekt drift av apparatet. Apparatet merket med dette symbolet skal ikke kastes i husholdningsavfallet.

Anvisninger om innhold (REACH)

Aktuell informasjon om innholdsstoffene finner du på: www.kaercher.de/REACH

Tilbehør og reservedeler

Bruk bare originalt tilbehør og originale reservedeler; de garanterer for en sikker og problemfri drift av apparatet. Informasjon om tilbehør og reservedeler finner du på www.kaercher.com.

Leveringsomfang

Apparatets leveringsomfang er vist på emballasjen. Kontroller at innholdet i pakken er komplett når du pak-

ker ut. Manglende tilbehør eller transportskader skal meldes til forhandleren.

Apparatbeskrivelse

Figurer, se grafikkside

Figur A

- ① Apparatbryter
- ② Frigjøringsknapp apparatbryter
- ③ Håndtak
- ④ Skaft
- ⑤ Rengjøringshode
- ⑥ Sprutbeskyttelse med støttekant
- ⑦ Børstefeste (skrulås)
- ⑧ Roterende børster
- ⑨ Vanndyser
- ⑩ Girkasse
- ⑪ Reguleringsventil for vannmengde
- ⑫ Vannfilter
- ⑬ Tetning vannfilter
- ⑭ Vanntilkobling (innstikksystem)
- ⑮ Borrelåsband
- ⑯ Strømkabel

Symboler på apparatet



Fare for elektrisk støt. Trekk ut nettpluggen dersom nettkabelen er skadet!



Fare for personskader på grunn av gjenstander som slynges ut!

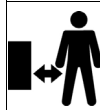

Fare for personskader. Hold unna andre personer!



Fare for skader på øynene. Bruk vernebriller!



Fare for hørselsskader. Bruk hørselsvern!

	<i>Fare for skader. Ikke rengjør apparatet med slange- eller høytrykksvannstråle!</i>
	<i>Fare for skader. Må ikke utsettes for regn!</i>
	<i>Fare for skader. Ikke senk apparatet ned i væske.</i>

Montering

Merknad

Skaftet kan bare monteres én gang.

Under monteringen må du passe på at vannslangen og nettkabelen ikke ligger i kryss.

Etter monteringen kan ikke skafthalvdelene tas fra hverandre igjen (med mindre apparatet sendes til reparasjon). Under monteringen må du sørge for at vannslangen og nettkabelen ikke kommer i klem eller skvises.

1. Sett sammen skaftet. Smekker hørbart på plass.

Figur B

2. Trykk vannslangen og deretter nettkabelen ned (begynn fra håndtaket) i kabelkanalen ovenfra.

Figur C

3. Fold håndtaket mot børstehodehuset.

4. Kabelen og vannslangen som stikker ut, må skyves godt inn i børstehodehuset.

Figur D

Merknad

Nettkabelen og vannslangen må ikke stikke ut av apparatet under drift!

Skann koden for monteringsvideoen:



Igangsetting

1. Steng reguleringsventilen for vannmengde.

Figur H

2. Koble vannslangen til apparatet. Koblingen må smekke hørbart i lås.

3. Fest vannslangen med borrelås til håndtaket for å avlaste den.

Figur E

4. Koble vannslangen til vannkranen, og åpne vannkranen. Ta hensyn til maksimalt driftstrykk (se "Tekniske data").

5. Nettkabelen skal kun kobles til en egnet skjøteledning merket med kapslingsgrad IPX4. Følg alltid sikkerhetshensningene.

Drift

Riktig håndtering av børstene

Merknad

Bruk kun børster som er egnet for apparatet og overflater som skal rengjøres.

Overhold følgende anvisninger for riktig bruk av børstene.

1. Sett børstene jevnt på overflaten.

Figur F

2. Før børstene over overflaten med et lett trykk.

OBS

Fare for skader

For mye trykk på børstene kan skade dem!

Utøv bare lett trykk på børstene!

Slå på apparatet

Merknad

Du må frigjøre apparatbryteren for å kunne slå på apparatet. Overhold rekkefølgen.

1. Trykk på frigjøringsknappen.

Figur G

2. Trykk på apparatbryteren.

Apparatet starter.

3. Slipp apparatbryteren.

Apparatet stopper.

Reguleringsventil for vannmengde

Merknad

Mengden vann som strømmer ut av dysene på apparatet kan stilles inn med reguleringsventilen for vannmengde, og dermed tilpasses rengjøringsoppgaven.

1. Skyv ventilspaken bakover for å øke vannmengden.

2. Skyv ventilspaken forover for å redusere vannmengden eller lukke ventilen helt.

Figur H

Rengjøre treoverflater

Bruk børstene for trebelegg til rengjøring av treoverflater.

Merknad

- Før bruk på ømfintlige overflater bør apparatet testes på et ikke synlig sted.

- Ikke bli værende på ett sted, men hold apparatet i bevegelse.

Merknad

- Treoverflater må alltid rengjøres i fiberretningen.

Rengjør alltid langs gulvplankene eller treelementene, og med hellingen.

Merknad

Ved overflater som er behandlet kan kanskje forbehandlingen fjernes. Uregelmessig lys/mørk effekt skyldes treslaget eller behandling av treverket. Ved forvitrede treoverflater er fjerning av gråslør et ønsket resultat.

1. Før apparatet sakte over overflaten.

Figur I

For et best mulig resultat etter rengjøringen må du spyle av den rengjorte overflaten med en vannslange og påføre et egnet pleiemiddel eller beskyttelsesmiddel!

Rengjøre overflater av stein

Bruk børsten for steinbelegg til rengjøring av glatte eller finporede steinfliser eller -plater utendørs (ikke inkludert i leveringingen – se *Tilbehør og reservedeler* for informasjon om salgssteder).

Merknad

Fjern løse gjenstander, som for eksempel løse kiselstein.

1. Før apparatet sakte over overflaten.

Oppbevare apparatet

Figur J

Apparatet kan henges til oppbevaring på en veggkrok. Alternativt kan apparatet plasseres slik at det står på forsiden av sprutbeskyttelsen.

Merknad

Pass på at apparatet ikke står på børstene, ellers kan børstene skades.

1. Koble fra tilkoblingene.
2. Tøm apparatet (se *Frostbeskyttelse*).
3. Rengjør apparatet (se *Rengjøring*).

Transport

△ FORSIKTIG

Fare for personskader og materielle skader på grunn av vekten av apparatet!

Personskader og materielle skader.

Ta hensyn til apparatets vekt ved transport og lagring.

Demontering av skaft

Merknad

Skaftet kan bare demonteres når apparatet enheten må sendes inn for reparasjon.

1. Trykk på knappen på den nedre halvdelens av skaftet.

Figur N

2. Trekk ut den øvre halvdelens av skaftet forsiktig.

Merknad

Vær forsiktig med de strømledningene når du demonterer dem.

Oppbevaring

△ FORSIKTIG

Fare for personskader og materielle skader på grunn av vekten av apparatet!

Personskader og materielle skader.

Ta hensyn til apparatets vekt ved transport og lagring.

Frostbeskyttelse

OBS

Frostfare

Apparater som ikke er helt tømt, kan bli ødelagt av frost.

Tøm apparatet og tilbehøret helt.

Beskytt apparatet mot frost.

1. Oppbevar apparatet på et frostoffritt sted.

Merknad

Dersom frostoffri lagring ikke er mulig:

2. Åpne reguleringsventilen for vannmengde helt.
3. Still apparatet slik at det står oppreist, og la det tømmes.

Figur K

Stell og vedlikehold

Skifte børster

△ FARE

Fare for elektrisk støt

Personskader forårsaket av berøring av strømførende deler

Slå av apparatet.

Trekk ut strømstøpselet.

Merknad

Skift alltid alle børstene samtidig. Børstene må skiftes når gir-kassen under rengjøringen berører overflaten, selv når det ikke utøves trykk på apparatet.

OBS

Forbrenningsfare

Giret kan være svært varmt etter bruk. La apparatet avkjøles før du skifter børster.

1. Drei børstefestingen 90° mot klokken, og ta den ut.
2. Dra av de slitte børstene.
3. Sett inn nye børster.
4. Sett inn børstefestingen og drei den 90° med klokken.

Figur L

Merknad

Kontroller at børstene sitter godt fast.

Rengjøre vannfilteret

Merknad

Dersom vanngjennomstrømningen er utilstrekkelig, må vannfilteret i apparatet rengjøres.

Figur M

1. Skru av pluggkontakten på vanntilkoblingen.
2. Trekk ut vannfilteret.
3. Skyll av vannfilteret under rennende vann, mot gjennomsstrømningsretningen.
4. Sett inn vannfilteret.
5. Skru på pluggkontakten.

Pass på at tetningen i pluggkontakten sitter riktig.

Rengjøring

OBS

Uriktig rengjøring

Skade på apparatet

Ikke rengjør apparatet med slange- eller høytrykksvannstråle, og ikke senk det aldri ned i væsker.

Ikke bruk sterke rengjøringsmidler.

Ikke bank ut børsten på bakken.

Ikke rengjør apparatet umiddelbart etter bruk mens smusset fortsatt er fuktig.

1. Fjern smuss, planterester og sand/stein fra børsten.
2. Demonter børstene og rengjør dem under rennende vann om nødvendig.
3. Rengjør apparatet med en fuktig klut.
4. La apparatet lufttørke.

Bistand ved feil

Feil har oftest enkle årsaker som du selv kan utbedre ved hjelp av følgende oversikt. I tilstilfeller, eller ved driftsforstyrrelser som ikke er nevnt her, kan du kontakte vår autoriserte kundeservice.

Apparatet går ikke eller slår seg av under drift	Ingen strømforsyning	● Kontroller strømforsyningen (skjøteledningens pluggforbindelser).
	Jordfeilbryteren har løst seg ut	● Kontroller jordfeilbryteren til husinstallasjonen. Dersom feilen opptrer hyppig, ta kontakt med elektriker.
	Motorvernet har løst seg ut	● La apparatet avkjøles (minst 30 minutter). Motorvernet stilles automatisk tilbake, og apparatet er igjen klart til bruk. For å unngå at apparatet starter utilsikket må du ikke trykke på apparatbryteren under avkjølingsfasen. Du må alltid vente til den angitte avkjølingstiden er omme før ny igangsetting. Dersom du koble ut av flere ganger, må du redusere trykket på børstene under rengjøringen.
Utilfredsstillende rengjøringsresultat	Skitne børster	● Rengjør børstene.
	Slitte børster	● Skift ut børstene.
	Vannfilter tilstoppet	● Rengjør vannfilteret. ● Skift ut vannfilteret.
	Vanddyser tilstoppet	● Vanddysene må skiftes ut av autorisert kundeservice.

Garanti

Vår ansvarlige salgsorganisasjon for de enkelte land har utgitt garantibetingelsene som gjelder i det aktuelle landet. Eventuelle feil på apparatet repareres gratis i garantitiden dersom disse kan føres tilbake til material- eller produksjonsfeil. Ved behov for garanti-reparasjoner bes du henvende deg til din forhandler eller nærmeste autoriserte kundeservice og fremvise kjøpskvitteringen. (Se adresse på baksiden)
Videre garantiinformasjon (hvis tilgjengelig) finner du i serviceområdet på ditt lokale Kärcher-nettsted under "Nedlastinger".

Tekniske data

PCL 6		
Effektspesifikasjoner apparat		
Driftsspennning	V	220-240
Fase	~	50 - 60
Beskyttelsesgrad		IPX4
Børsteturall	1/min	max. 850
Børstediameter	mm	100
Mål og vekt		
Vekt	kg	4,5
Lengde x bredde x høyde	mm	347 x 30 7 x 1314

Med forbehold om tekniske endringer.

EU-samsvarserklæring

Vi erklærer med dette at produktet som er nevnt under, oppfyller relevante bestemmelser i angitte direktiver og forskrifter. Endringer på maskinen som ikke er avtalt med oss, gjør at denne erklæringen blir ugyldig.
Produkt: Gulvvaske
Type: PCL 6

Direktiver og forordninger
2006/42/EF (+2009/127/EF)
2014/30/EU
2011/65/EU

2000/14/EF

Anvendte harmoniserte standarder

EN 60335-1
EN 60335-2-10
EN 62233: 2008
EN 55014-1: 2017 + A11: 2020
EN 55014-2: 2015
EN 61000-3-2: 2014
EN 61000-3-3: 2013
EN IEC 63000: 2018

Anvendte samsvarsvurderingsprosesser

2000/14/EF: Vedlegg V

Lydeffektivnivå dB(A)

PCL 6
Målt: 84
Garantert: 86

Navn og adresse

Dokumentasjonsfullmektig:
S. Reiser
Alfred Kärcher SE & Co. KG
Alfred-Kärcher-Str. 28 - 40
71364 Winnenden (Germany)
Telefon: +49 7195 14-0
Faks: +49 7195 14-2212



H. Jenner
Chairman of the Board of Management



S. Reiser
Manager Regulatory Affairs & Certification

Winnenden, 2024/09/01

Undertegnede handler på vegne av og med fullmakt fra styret.

Alfred Kärcher SE & Co. KG
Alfred-Kärcher-Str. 28 - 40
71364 Winnenden (Germany)
Tlf.: +49 7195 14-0
Faks: +49 7195 14-2212

Indhold

Generelle henvisninger	60
Faregrader	60
Generelle sikkerhedsforskrifter	60
Sikkerhedsforskrifter	60
Typeskilt	60
Bestemmelsesmæssig anvendelse	60
Miljøbeskyttelse	61
Tilbehør og reservedele	61
Leveringsomfang	61
Beskrivelse af apparat	61
Symboler på apparatet	61
Montering	61
Ibrugtagning	62
Drift	62
Transport	62
Opbevaring	63
Frostbeskyttelse	63
Pleje og vedligeholdelse	63
Hjælp ved fejl	63
Garanti	64
Tekniske data	64
EU-overensstemmelseserklæring	64

Generelle henvisninger



Læs denne originale driftsvejledning inden du benytter apparatet første gang og betjen apparatet i henhold til denne.

Opbevar den originale driftsvejledning til senere brug eller til efterfølgende ejere.

Faregrader

⚠ FARE

- Henviser til en umiddelbar fare, der medfører alvorlige kvæstelser eller død.

⚠ ADVARSEL

- Henviser til en mulig farlig situation, der kan medføre alvorlige kvæstelser eller død.

⚠ FORSIGTIG

- Henviser til en mulig farlig situation, der kan medføre lettere kvæstelser.

BEMÆRK

- Henviser til en mulig farlig situation, der kan medføre materielle skader.

Generelle sikkerhedsforskrifter

⚠ **ADVARSEL** • Maskinen må kun anvendes af personer, hvis fysiske, sensoriske eller åndelige evner er indskrænket eller af personer med manglende erfaring og/eller kendskab, hvis de er under korrekt opsyn, eller hvis de er blevet oplyst af en person, som er ansvarlig for deres sikkerhed i forbindelse med anvendelse af maskinen, og hvis de har forstået de deraf resulterende farer. • Børn må ikke anvende apparatet. • Børn skal være under opsyn for at sikre, at de ikke leger med maskinen. **Obs** • Brug ikke apparatet, når andre personer eller dyr opholder sig i arbejdsområdet.

Sikkerhedsforskrifter

- Vær venligst opmærksom på kravene i EN 1717 i forbindelse med tilslutning af dette produkt til drikke-

vandsnettet, og henvend dig til din sanitetsekspert i tilfælde af spørgsmål.

- Anvend kun maskinen med ubehandlet, klart ferskvand. Maskinen må under ingen omstændigheder anvendes i forbindelse med eksplosive, tætsende eller antændelige stoffer.
- Vandtemperaturen må ikke være over 35°C.
- Dyp aldrig maskinen helt ned i væsker.
- Anvend kun maskinen udendørs.
- Kontrollér regelmæssigt maskinen for beskadigelser. Tag ikke maskinen i brug, hvis det har synlige beskadigelser.
- Anvend ikke maskinen på flader, hvor der allerede står vand.
- Kontrollér før arbejdet, at den flade, der skal rengøres, er fri for sand, sten eller løse dele. Dette kan blive slynget væk under rengøring eller beskadige overfladen og maskinen.
- Træk ikke i den tilsluttede slange eller netkablet.
- Tænd kun maskinen, når børsterne er i kontakt med underlaget.
- Hold derfor godt fast i maskinen, og sørg for, at du står sikkert.
- Løft ikke maskinen fra underlaget.
- Anvend kun et egnet forlængerkabel, der er mærket iht. kapslingsklasse IPX4.
- Alle strømførende dele i arbejdsområdet skal være stænkvangsbeskyttede.
- Netstik og kobling for forlængerledningen skal være vandtætte og må ikke ligge i vandet.
- Anvend kun maskinen ved et korrekt installeret HFI-relæ med en brydestrøm på ikke mere end 30 mA. Kontakt en autoriseret elektriker ved eventuelle spørgsmål.
- Beskyt maskinen mod frost og høj varme (tilladt omgivelsestemperatur 5°C til 40°C).
- Brug ikke maskinen i nærheden af maskiner, der står under spænding.
- Sørg for hver anvendelse for, at nettilslutningsledningen med netstikket ikke er beskadiget. Hvis nettilslutningsledningen er beskadiget, skal den omgående udskiftes af producenten, den autoriserede kundeservice eller en elinstallatør for at undgå enhver form for fare.
- Ødelæg eller beskadig ikke nettilslutnings- eller forlængerledningen ved at køre over den, klemme den, rykke i den eller lignende. Beskyt nettilslutningsledningen mod varme, olie og skarpe kanter.

Typeskilt

Du kan finde de vigtigste apparatdata på typeskiltet. I kapitlet "Beskrivelse af apparatet" vises, hvor typeskiltet sidder på apparatet.

Bestemmelsesmæssig anvendelse

⚠ ADVARSEL

Fare for kvæstelser pga. partikler, der slynges op i luften

Anvend kun maskinen på flader, der er renset først, og overhold sikkerhedsanvisningerne.

Maskinen er beregnet til at fjerne snavs på overflader udenfor, som f.eks. terrasser. Afhængigt af de anvendte børster, egner maskinen sig til træoverflader, kompositmaterialer (WPC) samt glatte stenfliser og stemfliser og placer med fine porer.

Forudseelig fejlagtig anvendelse

Enhver form for ukorrekt anvendelse er ikke tilladt.

Brugeren hæfter for skader, der opstår som følge af ukorrekt anvendelse.

Anvend ikke apparatet til rengøring af flader med bevoksning som f.eks. gittersten.

Miljøbeskyttelse



Emballagematerialerne kan genbruges. Sørg for at bortskafe emballage miljømæssigt korrekt.



Elektriske og elektroniske maskiner indeholder værdifulde materialer, der kan genbruges, og ofte dele, såsom batterier, genopladelige batterier eller olie, der ved forkert håndtering eller forkert bortskaffelse kan udgøre en fare for menneskers sundhed og for miljøet. Disse dele er imidlertid nødvendige for at sikre en korrekt drift af maskinen. Maskiner, der er mærket med dette symbol, må ikke bortskaffes sammen med husholdningsaffaldet.

Henvvisninger til indholdsstoffer (REACH)

Aktuelle oplysninger om indholdsstoffer findes på:

www.kaercher.de/REACH

Tilbehør og reservedele

Anvend kun originaltilbehør og -reservedele. De er en garanti for en sikker og fejlfri drift af maskinen. Informationer om tilbehør og reservedele findes på www.kaercher.com.

Leveringsomfang

Maskinens leveringsomfang er vist på emballagen. Kontroller ved udpakningen, om indholdet er komplet. Kontakt venligst forhandleren, hvis der mangler tilbehør eller ved transportskader.

Beskrivelse af apparat

Figurer, se grafiksider

Figur A

- ① Apparatkontakt
- ② Oplåsning maskinkontakt
- ③ Håndgreb
- ④ Skaft
- ⑤ Rengøringshoved
- ⑥ Sprøjtebeskyttelse med kant
- ⑦ Børstefastgørelse (drejelukning)
- ⑧ Roterende børster
- ⑨ Vanddyser
- ⑩ Gearhus
- ⑪ Vandmængdereguleringsventil
- ⑫ Vandfilter
- ⑬ Pakning vandfilter
- ⑭ Vandtilslutning (stiksystem)
- ⑮ Burrelukning
- ⑯ Netkabel

Symboler på apparatet

	Fare for elektrisk stød. Træk netstikket ud ved beskadiget netkabel!
	Fare for kvæstelser på grund af omkring-flyvende genstande!
	Fare for tilskadekomst. Hold andre personer borte!
	Fare for øjenskader. Bær beskyttelsesbriller!
	Fare for høreskader. Bær høreværn!
	Risiko for beskadigelse. Maskinen må ikke rengøres med slange- eller højtryksvandstråle!
	Risiko for beskadigelse. Må ikke udsættes for regn!
	Risiko for beskadigelse. Nedsænk aldrig apparatet i væsker.

Montering

Obs

Monteringen af skaftet foretages kun en gang. Vær ved monteringen opmærksom på, at vandslangen og netkablet ikke krydser hinanden. Efter monteringen må skafthalvdelen ikke skilles ad igen (medmindre apparatet sendes til reparation). Vær ved monteringen opmærksom på, at vandslangen og netkablet ikke kommer i klemme eller mases.

1. Sæt skaftet sammen. Går tydeligt i indgreb.

Figur B

2. Tryk vandslangen og derefter netkablet ned i kabelkanalen oppe fra og ned (startende fra grebet).

Figur C

3. Klap skaftet på børstehovedhuset.
4. Skub overskydende kabel og vandslangen kraftigt ned i børstehovedhuset.

Figur D

Obs

Netkablet og vandslangen må ikke rage ud af apparatet under brug!

Scan koden til monteringsvideoen:



Ibrugtagning

1. Luk for vandmængdereguleringsventilen.

Figur H

2. Tilslut vandslangen ved apparatet. Koblingen skal gå tydeligt i indgreb.
3. Vandslangen sikres med velcrobånd ved grebet til aflastning.

Figur E

4. Forbind vandslangen med vandhanen, og åbn vandhanen. Overhold det maksimale driftstryk (se "Tekniske data").
5. Tilslut netttilslutningskablet ved en egnet forlængerledning, der er mærket iht. kapslingsklasse IPX4. Overhold altid sikkerhedsforskrifterne.

Drift

Rigtig håndtering af børsterne

Obs

Anvend kun børster, der er egnet til maskinen og den overflade, der skal rengøres.

Vær opmærksom på følgende henvisninger for korrekt anvendelse af børsterne.

1. Placer børsterne ensartet på overfladen.

Figur F

2. Før børsterne hen over overfladen med let tryk.

BEMÆRK

Risiko for beskadigelse

På grund af for højt tryk på børsterne kan de blive beskadiget!

Udøv kun let tryk på børsterne!

Tilkobling af apparatet

Obs

Ved tilkobling skal apparatkontakten læses op, så apparatet starter. Rækkefølgen skal overholdes

1. Tryk på oplåsningsknappen.

Figur G

2. Tryk på apparatkontakten. Apparatet starter.
3. Slip apparatkontakten. Apparatet stopper.

Vandmængdereguleringsventil

Obs

Den mængde vand, der kommer ud via dyserne på apparatet, kan indstilles via vandmængdereguleringsventilen og tilpasses til rengøringsopgaven.

1. Træk ventilarmen bagud for at øge vandmængden.
2. Tryk ventilarmen fremad for at reducere vandmængden eller lukke ventilen helt.

Figur H

Rengøring af træoverflade

Anvend børsterne til træbelægning ved rengøring af træoverflader.

Obs

- Test maskinen på et diskret sted, før den anvendes på sarte overflader.
- Undgå at rense på samme sted i længere tid, men hold maskinen i bevægelse.

Obs

- Rengør altid træoverfladen i fiberretning. Rengør altid langs plankerne eller træelementerne og med hældningen.

Obs

I forbindelse med behandlede overflader kan overfladebehandlingen eventuelt blive fjernet. Uregelmæssige lys/mørk-effekter skyldes træsorten eller behandlingen af træet. I forbindelse med forvitrede træoverflader er fjernelse af den grålige overflade et ønsket resultat.

1. Før maskinen langsomt hen over overfladen.

Figur I

Skyld den rengjorte overflade med en vandslange, og påfør et egnet plejemiddel eller beskyttelsesmiddel for at opnå et optimalt resultat efter rengøringen!

Rengøring af stenoverflade

Anvend børsten til stenbelægninger til rengøring af glatte og finkornede udendørs stenfliser og -plader (ikke omfattet af leverancen - leverandører, se *Tilbehør og reservedele*).

Obs

Fjern løse bestanddele, som f.eks. småsten, inden rengøringen.

1. Før maskinen langsomt hen over overfladen.

Opbevaring af maskinen

Figur J

Maskinen kan hænges op på en krog på væggen til opbevaring. Du kan også stille maskinen på sprøjtebeskyttelsens forside.

Obs

Vær opmærksom på, at maskinen ikke står på børsterne for at undgå en beskadigelse af børsterne.

1. Frakobl tilslutningerne.
2. Tøm apparatet (se *Frostbeskyttelse*).
3. Rengør apparatet (se *Rengøring*).

Transport

△ FORSIGTIG

Fare for tilskadekomst og beskadigelse på grund af apparatets vægt!

Kvæstelser og beskadigelser.

Vær opmærksom på maskinens vægt ved transport og opbevaring.

Afmontering af skaft

Obs

Skaftet må kun afmonteres, hvis apparatet skal sendes til reparation.

1. Tryk på knappen på den nederste halvdel af skaftet.

Figur N

2. Træk forsigtigt den øverste halvdel af skaftet ud.

Obs

Vær opmærksom på de elektriske kabler under afmonteringen.

Opbevaring

⚠ **FORSIGTIG**

Fare for tilskadekomst og beskadigelse på grund af apparatets vægt!

Kvæstelser og beskadigelser.

Vær opmærksom på maskinens vægt ved transport og opbevaring.

Frostbeskyttelse

BEMÆRK

Frostfare

Apparater, der ikke er tømt helt, kan ødelægges på grund af frost.

Tøm apparat og tilbehør helt.

Beskyt apparatet mod frost.

1. Opbevar apparatet på et frostfrit sted.

Obs

Hvis en frostfri opbevaring ikke er mulig:

2. Åbn vandmængdereguleringsventilen helt.
3. Stil apparatet i oprejst position, og lad det køre tomt.

Figur K

Pløje og vedligeholdelse

Udskiftning af børster

⚠ **FARE**

Fare for elektrisk stød

Kvæstelser ved berøring på grund af strømførende dele. Sluk for maskinen.

Træk netstikket ud.

Obs

Udskift altid alle børster samtidigt. Børsterne skal udskiftes, hvis gearhuset rører overfladen ved rengøring, uden at der udøves tryk på maskinen.

BEMÆRK

Fare for forbrændinger

Gearet kan være meget varmt efter brug. Lad apparatet afkøle inden børsteskift.

1. Drej børsteholderen 90° mod uret, og tag den af.
2. Træk slidte børster ud.
3. Isæt nye børster.
4. Sæt børsteholderen i, og drej den 90° med uret.

Figur L

Obs

Kontroller, at børsterne sidder fast.

Rengøring af vandfilteret

Obs

Hvis vandgennemstrømningen er utilstrækkelig, skal vandfilteret i maskinen renses.

Figur M

1. Skru stikforbindelsen på vandtilslutningen af.
 2. Træk vandfilteret ud.
 3. Skyl vandfilteret under rindende vand mod flowretningen.
 4. Sæt vandfilteret i.
 5. Skru stikforbindelsen på.
- Sørg for, at pakningen i stikforbindelsen er isat korrekt.

Rengøring

BEMÆRK

Ukorrekt rengøring

Skader på maskinen

Rengør ikke apparatet med slange- eller højtryksvandstråle og nedsæk det under ingen omstændigheder i væsker.

Brug ikke aggressive rengøringsmidler.

Bank ikke børsten mod jorden.

Rengør apparatet umiddelbart efter brug, mens snavset stadig er fugtigt.

1. Fjern snavs, planterester og sand/sten fra børsten.
2. Afmonter børsterne ved behov, og rengør dem under rindende vand.
3. Rengør maskinen med en fugtig klud.
4. Lad apparatet lufttørre.

Hjælp ved fejl

Fejl skyldes ofte enkle årsager, som du selv kan afhjælpe ved hjælp af følgende oversigt. I tvivlstilfælde eller

ved fejl, der ikke nævnes her, skal du kontakte den autoriserede kundeservice.

Maskinen kører ikke eller slukker under brugen	Ingen spændingsforsyning	● Kontrollér spændingsforsyningen (forlængerkablets stikforbindelser).
	HFI-relæ har aktiveret	● Kontrollér husinstallationens HFI-relæ. Hvis fejlen optræder hyppigere, kontaktes en autoriseret elektriker.
	Motorrelæ har aktiveret	● Lad maskinen afkøle (mindst 30 minutter). Motorrelæet nulstiller automatisk, og maskinen er atter klar til drift. Under afkølingsfasen må der ikke trykkes på maskinkontakten for at undgå en pludselig start af maskinen. Afvent altid den nævnte afkølingstid inden genstart. Reducér trykket på børsterne under rengøringen, hvis apparatet frakobles igen.
Utilstrækkeligt rengøringsresultat	Snavsede børster	● Rengør børsterne.
	Slidte børster	● Udskift børsterne.
	Tilstoppet vandfilter	● Rengør vandfilteret ● Udskift vandfilteret
	Tilstoppe vanddyser	● Lad den autoriserede kundeservice udskifte vanddyserne.

Garanti

I det enkelte lande gælder de garantibetingelser, der er fastsat af vore salgsselskab. Eventuelle fejl ved apparatet udbedres gratis inden for garantifristen, såfremt fejlen kan tilskrives en materiale- eller produktionsfejl.

Hvis du ønsker at gøre garantien gældende, bedes du henvende dig til din forhandler eller nærmeste kunde-servicecenter medbringende kvittering for købet.

(Se adressen på bagsiden)

Yderligere garantioplysninger (hvis findes) kan findes i serviceområdet på dit lokale Kärcher-websted under "Downloads".

Tekniske data

PCL 6		
Effektdata maskine		
Driftsspænding	V	220-240
Fase	~	50 - 60
Kapslingsklasse		IPX4
Børsteomdrejningstal	1/min	max. 850
Børstediameter	mm	100
Mål og vægt		
Vægt	kg	4,5
Længde x bredde x højde	mm	347 x 30 7 x 1314

Der tages forbehold for tekniske ændringer.

EU-overensstemmelseserklæring

Vi erklærer hermed, at nedenstående produkt overholder de relevante bestemmelser i de anførte direktiver og forordninger. Hvis produktet ændres uden aftale med os, mister denne erklæring sin gyldighed.

Produkt: Gulvrensere

Type: PCL 6

Direktiver og forordninger

2006/42/EF (+2009/127/EF)

2014/30/EU

2011/65/EU

2000/14/EF

Anvendte harmoniserede standarder

EN 60335-1

EN 60335-2-10

EN 62233: 2008

EN 55014-1: 2017 + A11: 2020

EN 55014-2: 2015

EN 61000-3-2: 2014

EN 61000-3-3: 2013

EN IEC 63000: 2018

Anvendt overensstemmelsesvurderingsproces

2000/14/EF: Tillæg V

Lydeffektniveau dB(A)

PCL 6

Målt: 84

Garanteret: 86

Navn og adresse

Dokumentationsbefuldsmægtiget:

S. Reiser

Alfred Kärcher SE & Co. KG

Alfred-Kärcher-Str. 28 - 40

71364 Winnenden (Germany)

Telefon: +49 7195 14-0

Fax: +49 7195 14-2212

H. Jenner

Chairman of the Board of Management

S. Reiser

Manager Regulatory Affairs & Certification

Winnenden, 2024/09/01

Underskriverne handler på bestyrelsens vegne og med dennes fuldmagt.

Alfred Kärcher SE & Co. KG

Alfred-Kärcher-Str. 28 - 40

71364 Winnenden (Germany)

Tlf.: +49 7195 14-0

Fax: +49 7195 14-2212

Sisukord

Üldised juhised.....	64
Ohuastmed.....	64
Üldised ohutusjuhised.....	65
Ohutusjuhised.....	65
Tüübisilt.....	65
Sihtotstarbeline kasutamine.....	65
Keskonnakaitse.....	65
Lisavarustus ja varuosad.....	65
Tarnekomplekt.....	65
Seadme kirjeldus.....	65
Sümbolid seadmel.....	66
Montaaž.....	66
Käikuvõtmine.....	66
Käitus.....	66
Transport.....	67
Ladustamine.....	67
Antifriis.....	67
Hooldus ja jooksevremont.....	67
Abi rikete korral.....	68
Garantii.....	68
Tehnilised andmed.....	68
EL vastavusdeklaratsioon.....	68

Üldised juhised



Lugege antud originaalkasutusjuhendit enne seadme esmakordset kasutamist ja toimige selle järgi. Hoidke originaalkasutusjuhend hilisemaks kasutamiseks või järgmise omaniku tarbeks alles.

Ohuastmed

⚠ OHT

- Viide vahetult ähvardavale ohule, mis võib põhjustada raskeid kehavigastusi või lõppeda surmaga.

⚠ HOIATUS

- Viide võimalikule ohtlikule olukorrale, mis võib põhjustada raskeid kehavigastusi või lõppeda surmaga.

⚠ ETTEVAATUS

- Viide võimalikule ohtlikule olukorrale, mis võib põhjustada kergeid vigastusi.

TÄHELEPANU

- Viide võimalikule ohtlikule olukorrale, mis võib põhjustada varakahjusid.

Üldised ohutusjuhised

△ HOIATUS • Vähenedud füüsiliste, sensoorsete või vaimsete võimetega või puuduvate kogemuste ja teadmistega isikud tohivad seadet kasutada ainult korrekse järelevalve all või kui nende ohutuse eest vastutav isik on neid seadme ohutu kasutamise osas juhendanud ning nad on aru saanud sellest tulenevatest ohtudest. • Lapsed ei tohi seadet käitada. • Teostage laste üle järelevalvet kindlustamaks, et nad seadmega ei mängi. **Märkus** • Ärge käitage seadet, kui tööpiirkonnas viibib teisi isikuid või loomi.

Ohutusjuhised

- Palun järgige antud toote joogiveevõrku ühendamisel EN 1717 nõudeid ja pöörduge võimalike küsimuste korral oma sanitaarteevõtte poole.
- Käitage seadet ainult töölemata, puhta mageveega. Seadet ei tohi mingil juhul käitada koos plahvatusohtlike, korrosiivsete või süttivate ainetega.
- Vee temperatuur ei tohi ületada 35 °C.
- Ärge kastke seadet kunagi täielikult vedelike sisse.
- Käitage seadet ainult välispiirkonnas.
- Kontrollige seadet regulaarselt kahjustuste suhtes. Nähtavate kahjustuste korral ärge võtke seadet enam käiku.
- Ärge kasutage seadet pindadel, millel on vett.
- Veenduge enne tööd, et puhastatav pind on vaba liivast, kividest või lahtistest koostisosadest. Puhastamisel võivad need eemale paiskuda või kahjustada pealispinda ja seadet.
- Ärge tõmmake külgeühendatud voolikust ega võrgukaablist.
- Lülitage seade sisse ainult siis, kui harjad asuvad pinnasel.
- Hoidke seadmest hästi kinni ja hoolitsege kindla seisuasendi eest.
- Ärge tõstke sisselülitatud seadet pinnasel üles.
- Kasutage ainult sobivat, kaitseklassiga IPX4 tähistatud pikenduskaablit.
- Kõik voolu juhtivad osad tööpiirkonnas peavad olema veepritsmete eest kaitstud.
- Pikendusjuhtme võrgupistik ja liitmik peavad olema veekindlad ning ei tohi olla vees.
- Kasutage seadet ainult nõuetekohaselt installeeritud rikkevoolu-kaitselülitil vallandusvooluga mitte üle 30 mA. Pöörduge võimalike päringute korral elektrispetsialisti poole.
- Kaitske seadet külma ja suure kuumuse eest (lubatud ümbrustemperatuur 5°C kuni 40°C).
- Ärge käitage seadet pinge all olevate seadmete läheduses.
- Tehke enne seadme iga kasutamist kindlaks, et võrgupistikuga võrguühendusjuhe ei ole kahjustatud. Kui võrguühendusjuhe on kahjustatud, tuleb see viivitamatult tootja, volitatud klienditeeninduse või erialaspetsialisti poolt asendada, et vältida igasuguseid ohte.
- Ärge vigastage või kahjustage võrguühendus- ja pikendusjuhet ülesõitmise, muljumise, tirimise või sellesarnasega. Kaitske võrguühendusjuhet kuumuse, õli ja teravate servade eest.

Tüübisilt

Tüübisildilt leiate olulisemas seadmeandmed. Peatükis „Seadme kirjeldus“ näidatakse, kuhu on tüübisilt seadmel paigaldatud.

Sihotstarbeline kasutamine

△ HOIATUS

Vigastusohu kõrgele paiskuvate osakeste tõttu
Kasutage seadet ainult eelnevalt puhastatud pindadel ja järgige ohutusjuhiseid.

Seade on ette nähtud mustuse eemaldamiseks välispiirkonna pealispindadel nagu näiteks terrassidel. Sõltuvalt kasutatavatest harjadest sobib seade puitpindadele, komposiitmaterjalidele (WPC) ning siledatele ja peenepoorsetele kiviplaatidele.

Ette nähtav väärkasutus

Iga mittesihotstarbeline kasutamine on lubamatu. Operaator vastutab kahjude eest, mis tekivad mittesihotstarbelise kasutamise tõttu. Ärge kasutage seadet taimkattega pindade nagu näiteks muru-võre kivide puhastamiseks.

Keskonnakaitse



Pakkematerjalid on taaskasutatavad. Palun utiliseerige pakendid keskkonnasäästlikult.



Elektrilised ja elektroonilised seadmed sisaldavad väärtuslikke taaskasutatavaid materjale ja sageli koostisosi nagu patareid, akud või õli, mis võivad vale ümberkäämise või vale utiliseerimise

korral kujutada potentsiaalset ohtu inimeste tervisele ja keskkonnale. Seadme nõuetekohaseks käitamiseks on neid koostisosi siiski vaja. Selle sümbooliga tähistatud seadmeid ei tohi utiliseerida koos olmeprügiga.

Juhised koostisainete kohta (REACH)

Kehtiva teabe koostisainete kohta leiate aadressilt: www.kaercher.de/REACH

Lisavarustus ja varuosad

Kasutage ainult originaalvarvikuid ja originaalvaruosi, mis tagavad seadme ohutu ja tõrgeteta käituse. Varvikute ja varuosade kohta leiate teavet aadressilt www.kaercher.com.

Tarnekomplekt

Seadme tarnekomplekt on kujutatud pakendil. Lahtipakkimisel kontrollige, kas pakendi sisu on täielik. Puuduvate varvikute või transpordikahjustuste korral teavitage oma edasimüüjat.

Seadme kirjeldus

Jooniseid vt graafika leheküljelt

Joonis A

- ① Seadmelüliti
- ② Seadmelüliti lahtilukustus
- ③ Käepide
- ④ Vars
- ⑤ Puhastuspea
- ⑥ Hoideservaga pritsmekaitse
- ⑦ Harjakinnitus (pöördlukusti)
- ⑧ Pöörlevad harjad
- ⑨ Veedüüsid
- ⑩ Reduktorikorpus
- ⑪ Veekoguse reguleerimisventiil
- ⑫ Veefilter

- 13 Veefiltri tihend
- 14 Veeühendus (pistiküsteem)
- 15 Takjariba
- 16 Võrgukaabel

Sümbolid seadmel

	<i>Elektriöögi oht. Tõmmake võrgupistik kahjustatud võrgukaabli korral välja!</i>
	<i>Vigastusohu ümberringi lenduvate esemete tõttu!</i>
	<i>Vigastusohu. Hoidke muud isikud eemal!</i>
	<i>Silmakahjustuse oht. Kandke kaitseprille!</i>
	<i>Kuulmiskahjustuste oht. Kandke kuulmiskaitsevahendeid!</i>
	<i>Kahjustusohu. Ärge puhastage seadet voolik- või kõrgsurveveejoaga!</i>
	<i>Kahjustusohu. Ärge jätke vihma kätte!</i>
	<i>Kahjustusohu. Ärge kastke seadet vedeliku sisse.</i>

Montaaž

Märkus

Varre montaaž toimub ühekordselt.

Pidage montaažil silmas, et veevoolik ja võrgukaabel ei ristuks.

Pärast montaaži ei tohi varrepooli enam lahtutada (välja arvatud siis, kui seade saadetakse remonti). Pidage montaažil silmas, et veevoolik ja võrgukaabel ei kiilu kinni ega saa muljuda.

1. Pistike vars kokku. Fikseerub kuuldavalt.

Joonis B

2. Vajutage veevoolik ja seejärel võrgukaabel ülalt alla (käepidemest alustades) kaablikanalisse.

Joonis C

3. Klappige vars harjapea korpusele.
4. Lükake väljaulatuv kaabel ja veevoolik tugevalt harjapea korpusesse.

Joonis D

Märkus

Võrgukaabel ja veevoolik ei tohi kätuse ajal seadmest välja ulatuda!

Skannige kood montaaživideo jaoks:



Käikuvõtmine

1. Sulgege veekoguse reguleerimisventiil.
Joonis H
2. Ühendage veevoolik seadme külge. Liitmik peab kuuldavalt fikseeruma.
3. Kinnitage veevoolik koormuse vähendamiseks takjaribaga käepideme külge.
Joonis E
4. Ühendage veevoolik veekraaniga ja avage veekraan. Palun pidage silmas maksimaalset töörohku (vt „Tehnilised andmed“).
5. Ühendage võrguühenduskaabel sobiva, kaitseklassiga IPX4 tähistatud pikenduskaabli külge. Palun järgige tingimata ohutusjuhiseid.

Käitus

Harjade õige käsitlemine

Märkus

Kasutage ainult selliseid harju, mis on puhastatava pinnaga ja seadme jaoks ette nähtud.

Järgige järgmisi juhiseid harjade õigeks kasutamiseks.

1. Asetage harjad ühtlaselt pinnale.

Joonis F

2. Juhtige harjad vähesese survega üle pinna.

TÄHELEPANU

Kahjustusohu

Liigne surve harjadele võib neid kahjustada!

Rakendage harjadele ainult kerget survet!

Seadme sisselülitamine

Märkus

Sisselülitamiseks peate seadmelüliti lahti lukustama, et seade käivituks. Seejuures tuleb kinni pidada järjekor-
rast

1. Vajutage lahtilukustusklahvi.

Joonis G

2. Vajutage seadmelüliti. Seade käivitub.
3. Laske seadmelüliti lahti. Seade peatub.

Veekoguse reguleerimisventiil

Märkus

Düüside kohal seadmel väljastatud vee kogust saab seadistada veekoguse reguleerimisventiili kaudu ja kohandada puhastusülesandega.

1. Tõmmake ventiilihoob taha, et vee kogust suurendada.
 2. Vajutage ventiilihoob ette, et vee kogust vähendada või ventiil täiesti sulgeda.
- Joonis H**

Puitpinna puhastamine

Kasutage puitpindade puhastamiseks puitkatte harju.

Märkus

- Testige seadet enne tundlikel pindadel kasutamist silmatorkamatus kohas.
- Ärge jääge ühele kohale, vaid hoidke seadet liikumises.

Märkus

- Puhastage puitpindu alati kiu suunas. Puhastage alati piki põrandalaudu või puitelemente ja kallaku-ga.

Märkus

Töödeldud pealispindade puhul saab võimaluse korral eeltöötuse eemaldada. Ebaühtlaselt heledad/tumedad efektid on tingitud puiduliigist või puidu töötlustest. Mu-renenud puitpindade korral on halluse eemaldamine soovitud tulemus.

1. Juhtige seade aeglaselt üle pinna.

Joonis I

Optimaalse tulemuse saavutamiseks pihustage pä-rast puhastamist puhastatud pinda veevoolikuga ja kandke peale sobiv hoolitsus- või kaitsevahend!

Kivipinna puhastamine

Siledade või peenepooriliste kiviplaatide puhastamiseks välispiirkonnas kasutage kivipindade harja (ei sisaldu tarnekomplektis - tarneallikaid vt peatükist *Lisavarustus ja varuosad*).

Märkus

Eemaldage enne puhastamist lahtised koostisosad na-gu näiteks ränikivid.

1. Juhtige seade aeglaselt üle pinna.

Seadme hoidmine

Joonis J

Seadme võib alalhoidmiseks riputada seinakonksu kül-gge. Alternatiivselt võite seadme asetada pritsmekaitsme esiküljele.

Märkus

Pidage silmas, et seade ei seisa harjadel, et vältida har-jaste kahjustusi.

1. Lahutage ühendused.
2. Tühjendage seade (vt *Antifriis*).
3. Puhastage seadet (vt *Puhastamine*).

Transport

⚠ ETTEVAATUS

Vigastus- ja kahjustusoht seadme kaalu tõttu!

Vigastused ja kahjustused.

Pidage transpordil ja ladustamisel silmas seadme kaa-lu.

Varre demonteerimine

Märkus

Varre võib demonteerida ainult siis, kui seade tuleb saa-ta remonti.

1. Vajutage varre alumisel poolel olevat nuppu.

Joonis N

2. Tõmmake varre ülemine pool ettevaatlikult välja.

Märkus

Pöörake demonteerimisel tähelepanu elektriikaablitele.

Ladustamine

⚠ ETTEVAATUS

Vigastus- ja kahjustusoht seadme kaalu tõttu!

Vigastused ja kahjustused.

Pidage transpordil ja ladustamisel silmas seadme kaa-lu.

Antifriis

TÄHELEPANU

Külmumisoht

Mitte täielikult tühjendatud seadmed võivad külma tõttu kahjustada saada.

Tühjendage seade ja tarvikud täielikult.

Kaitske seadet külma eest.

1. Hoidke seadet külmumiskindlas kohas.

Märkus

Kui külmumiskindel ladustamine pole võimalik:

2. Avage veekoguse reguleerimisventiil täielikult.
3. Pange seade püsti ja laske tühikäigul töötada.

Joonis K

Hooldus ja jooksevremont

Harjade vahetamine

⚠ OHT

Elektriöögi oht

Vigastused voolu juhtivate osade puudutamise tõttu

Lülitage seade välja.

Tõmmake võrgupistik välja.

Märkus

Vahetage alati kõik harjad samaaegselt välja. Harjad tu-leb vahetada, kui reduktorikorpust puudutab puhastami-sel pinda ilma et seadmele avaldataks survet.

TÄHELEPANU

Põletusoht

Reduktor võib olla pärast kasutamist väga kuum. Laske seadmel enne harjavahetust maha jahtuda.

1. Keerake harjakinnitust 90° vastupäeva ja eemalda-ge see.
2. Tõmmake kulunud harjad välja.
3. Pange uued harjad sisse.
4. Asetage harjakinnitus sisse ja keerake 90° päripäe-va.

Joonis L

Märkus

Kontrollige harju kindla asetuse suhtes.

Veefiltrit puhastamine

Märkus

Kui veeläbivool on ebapiisav, tuleb puhastada seadme veefiltrit.

Joonis M

1. Krivige pistmik veeühendusel maha.
 2. Tõmmake veefilter välja.
 3. Loputage veefiltrit voolava vee all vastu voolusuun-da.
 4. Pange veefilter sisse.
 5. Keerake pistmik peale.
- Pidage silmas, et tihend on pistmikusse õigesti sisse pandud.

Puhastamine

TÄHELEPANU

Asjatundmatu puhastamine

Kahjustused seadmel

Ärge puhastage seadet vooliku või kõrgsurve veejoaga ega kastke seda mingil juhul vedelike sisse.

Ärge kasutage agressiivseid puhastusvahendeid.

Ärge kloppige harja maapinnal puhtaks.

Puhastage seade kohe pärast kasutamist, kuni mustus on veel niiske.

1. Eemaldage mustus, taimejäägid ja liiv/kivid harjalt.
2. Vajaduse korral võtke harjad maha ja puhastage voolava vee all.
3. Puhastage seadet niiske lapiga.
4. Laske seadmel õhu käes kuivada.

Abi rikete korral

Riketel on tihti lihtsad põhjused, mille Te suudate ise kõrvaldada järgneva ülevaate abil. Kahtluse korral või

siin nimetatama rikete puhul pöörduge palun volitatud klienditeeninduse poole.

Seade ei tööta või lülitub käitamisel välja	Puudub pingetoide	● Kontrollige pingetoidet (pikenduskaabli pistehendused).
	Rikkevoolu-kaitaselüliti on rakendunud	● Kontrollige majainstallatsiooni rikkevoolu-kaitaselüliti. Kui viga esineb sagedamini, pöörduge elektrispetsialisti poole.
	Mootori ülekoormusüliti on rakendunud	● Laske seadmel maha jahtuda (vähemalt 30 minutit). Mootori ülekoormuskaitaselüliti lähetestub automaatselt ja seade on jälle käitusvalmis. Mahajahtumisfaasi ajal ei tohi seadmelüliti vajutada, et vältida seadme vahetut käivitumist. Enne taaskäikuvõtmist oodake tingimata nimetatud mahajahtumisaeg ära. Korduva väljalülituse korral vähendage puhastamise ajal survet harjadele.
Ebapiisav puhastustulemus	Määrduvad harjad	● Puhastage harju.
	Kulunud harjad	● Vahetage harjad välja.
	Veefilter ummistunud	● Veefiltri puhastamine ● Veefiltri väljavahetamine
	Veedüüsid ummistunud	● Laske veedüüsid volitatud klienditeenindusel asendada.

Garantii

Igas riigis kehtivad meie volitatud müügiesindaja antud garantiitingimused. Seadmel esinevad mistahes rikked kõrvaldame garantiiajal tasuta, kui põhjuseks on materjali- või tootmisviga. Garantiijuhtumil pöörduge ostu tõendava dokumendiga oma edasimüüja või lähima volitatud klienditeeninduse poole.
(Aadressi vt tagaküljelt)

Täiendavat teavet garantii kohta (kui see on olemas) leiate Kärcheri kohaliku veebilehe teeninduspiirkonnast "Allalaadimiste" alt.

Tehnilised andmed

PCL 6		
Seadme võimsusandmed		
Tööpinge	V	220-240
Faas	~	50 - 60
Kaitseliik		IPX4
Harja pööretearv	1/min	max. 850
Harja läbimõõt	mm	100
Mõõtmed ja kaalud		
Kaal	kg	4,5
Pikkus x laius x kõrgus	mm	347 x 30 7 x 1314

Õigus tehnilisteks muudatusteks.

EL vastavusdeklaratsioon

Käesolevaga kinnitame, et allpool nimetatud toode vastab loetletud direktiivide ja määruste asjaomastele sätetele. Tootel meiega kooskõlastamata muudatuste teostamisel kaotab käesolev deklaratsioon kehtivuse.

Toode: pörandapuhastaja

Tüüp: PCL 6

Direktiivid ja määrused

2006/42/EÜ (+2009/127/EÜ)

2014/30/EL

2011/65/EL

2000/14/EÜ

Kohaldatud ühtlustatud normid

EN 60335-1

EN 60335-2-10

EN 62233: 2008

EN 55014-1: 2017 + A11: 2020

EN 55014-2: 2015

EN 61000-3-2: 2014

EN 61000-3-3: 2013

EN IEC 63000: 2018

Kohaldatud vastavushindamismenetlus

2000/14/EÜ: Lisa V

Helivõimsustase dB(A)

PCL 6

Mõõdetud: 84

Garanteeritud: 86

Nimi ja aadress

Dokumentatsioonivolinik:

S. Reiser
Alfred Kärcher SE & Co. KG
Alfred-Kärcher-Str. 28 - 40
71364 Winnenden (Germany)
Tel: +49 7195 14-0
Faks: +49 7195 14-2212

H. Jenner

Chairman of the Board of Management

S. Reiser

Manager Regulatory Affairs & Certification

Winnenden, 2024/09/01
Allakirjutatud tegutsevad juhatuses ülesandel ja volitusega.

Alfred Kärcher SE & Co. KG
Alfred-Kärcher-Str. 28 - 40
71364 Winnenden (Germany)
Tel: +49 7195 14-0
Faks: +49 7195 14-2212

Saturs

Vispārīgas norādes.....	69
Riska pakāpes.....	69
Vispārīgi drošības norādījumi.....	69
Drošības norādījumi.....	69
Tipa datu plāksnīte.....	69
Noteikumiem atbilstoša lietošana.....	70
Apkārtējās vides aizsardzība.....	70
Piederumi un rezerves daļas.....	70
Piegādes komplekts.....	70
Ierīces apraksts.....	70
Simboli uz ierīces.....	70
Montāža.....	70
Ekspluatācijas uzsākšana.....	71
Darbība.....	71
Transportēšana.....	71
Uzglabāšana.....	72
Pretsala aizsardzība.....	72
Kopšana un apkope.....	72
Palīdzība traucējumu gadījumā.....	72
Garantija.....	73
Tehniskie dati.....	73
ES atbilstības deklarācija.....	73

Vispārīgas norādes



Pirms ierīces pirmās lietošanas reizes izlasiet šo lietošanas instrukciju oriģinālvalodā un rīkojieties saskaņā ar to. Saglabājiet lietošanas instrukciju oriģinālvalodā vēlākai izmantošanai vai nodošanai nākamajam īpašniekam.

Riska pakāpes

⚠ BĪSTAMI

• Norāde par tieši draudošām briesmām, kuras izraisa smagas traumas vai nāvi.

⚠ BRĪDINĀJUMS

• Norāde par iespējami draudošām briesmām, kuras var izraisīt smagas traumas vai nāvi.

⚠ UZMANĪBU

• Norāde uz iespējami bīstamu situāciju, kura var radīt vieglus ievainojumus.

IEVĒRĪBAI

• Norāde par iespējami bīstamu situāciju, kura var radīt materiālos zaudējumus.

Vispārīgi drošības norādījumi

⚠ **BRĪDINĀJUMS** • Personas ar ierobežotām fiziskām, sensoriskām un garīgām spējām vai personas, kurām nav pieredzes un/vai zināšanu, drīkst lietot ierīci tikai atbilstoši uzraudzībā vai tad, ja par viņu drošību atbildīgā persona dod norādes par ierīces drošu lietošanu un lietotājs ir izpratis iespējamās briesmas.

- Ierīci nedrīkst lietot bērni.
- Uzraugiet bērnus, lai pārliecinātos, ka tie nespēlējas ar ierīci.
- Nedarbiniet ierīci, ja citas personas vai dzīvnieki atrodas darba zonā.

Drošības norādījumi

- Pieslēdzot šo produktu dzeramā ūdensvada tīklam, lūdz, ievērojiet EN 1717 prasības un jautājumu gadījumā vērsieties pie sava santehnikas specializētā uzņēmuma.
- Izmantojiet ierīci tikai ar neapstrādātu, dzidru saldūdeni. Ierīci nedrīkst izmantot saskarē ar sprāgstošām, korozīvām vai uzliesmojošām vielām.
- Ūdens temperatūra nedrīkst pārsniegt 35°C.
- Nekad ierīci pilnībā neiegremdējiet šķidrumos.
- Darbiniet ierīci tikai ārpus telpām.
- Regulāri pārbaudiet, vai ierīce nav bojāta. Neizmantot ierīci, ja ir konstatēti redzami bojājumi.
- Neizmantojiet ierīci uz virsmām, kuras jau klāj ūdens.
- Pirms darbu uzsākšanas pārliecinieties, ka uz tīrāms virsmas nav smiltis, akmeņi vai brīvas daļiņas. Tīrīšanas procesa laikā tās var tikt aizmestas vai bojāta virsma un ierīce.
- Nevelciet aiz pieslēgtās šļūtenes un tīkla kabeļa.
- Ieslēdziet ierīci tikai tad, kad birstes skar zemi.
- Turiet ierīci labi cieši un nodrošiniet stabilu pozīciju.
- Neceliet ieslēgto ierīci no zemes.
- Izmantojiet tikai piemērotu, ar aizsardzības klasi IPX4 marķētu pagarināšanas kabeli.
- Visām elektrību vadošajām daļām darba zonā jābūt ar aizsardzību pret ūdens šļakatām.
- Tīkla spraudnim un pagarināšanas vada savienojumam jābūt hermētiskiem un tie nedrīkst gulēt ūdenī.
- Izmantojiet ierīci tikai pie atbilstoši uzstādīta noplūdes strāvas aizsargslēdža ar palaidējstrāvu, kas nepārsniedz 30 mA. Jautājumu gadījumā vērsieties pie kvalificēta elektriķa.
- Sargājiet ierīci pret salu un lielu karstumu (pieļaujama vides temperatūra 5°C līdz 40°C).
- Nedarbiniet ierīci tuvmā, kas atrodas zem sprieguma.
- Pirms katras ierīces izmantošanas reizes pārliecinieties, ka tīkla pieslēguma vads ar tīkla kontaktdakšu nav bojāti. Ja ir bojāts tīkla pieslēguma vads, ražotājam, pilnvarotajam klientu servisam vai elektriķim tas nekavējoties ir jānomaina, lai novērstu jebkādas risks.
- Nesabojājiet tīkla pieslēguma un pagarināšanas vadu, tam pārbraucot, to saspiežot, pārļaujot vai bojājot līdzīgā veidā. Sargājiet tīkla pieslēguma vadu no karstuma, eļļas un asām malām.

Tipa datu plāksnīte

Uz tipa datu plāksnītes Jūs atradīsiet svarīgākos ierīces datus.

Nodajā "Ierīces apraksts" norādīts, kur pie ierīces pie-
stiprināta tipa datu plāksnīte.

Noteikumiem atbilstoša lietošana

⚠ BRĪDINĀJUMS

Gaisā pamestu daļiņu radīti savainošanās draudi
Izmantojiet ierīci tikai uz iepriekš tīrītām virsmām un ie-
vērojiet drošības norādes.

Ierīce ir paredzēta netīru virsmu tīrīšanai ārpus telpām,
piem., terasēm. Atkarībā no uzstādītajām birstēm, ierī-
ce ir piemērota koka virsmām, kompozītmateriāliem
(WPC), kā arī gludām un smalkporu akmens fižēm un
plāksnēm.

Paredzama nepareizā ekspluatācija

Katra noteikumiem neatbilstoša ekspluatācija ir nepie-
ļaujama.

Iekārtas lietotājs atbild par radītajiem bojājumiem, kas
radušies lietojot neatbilstoši noteikumiem.

Neizmantojiet ierīci apaugušu virsmu tīrīšanai, piem.,
eko bruģim.

Apkārtējās vides aizsardzība



Iepakojuma materiāli ir atkārtoti pārstrādājami.

Lūdzu, atbrīvojieties no iepakojuma videi draudzī-
gā veidā.



Elektriskās un elektroniskās ierīces satur vērtīgus
pārstrādājamus materiālus un bieži vien tādas sa-
stāvdaļas kā baterijas, akumulatorus vai eļļu, kuri
neatbilstošas apstrādes vai nepareizas utilizāci-
jas rezultātā var radīt potenciālu apdraudējumu cilvēku
veselībai un apkārtējai videi. Tomēr šīs sastāvdaļas ir
nepieciešamas ierīces pareizai darbībai. Ar šo simbolu
marķētās ierīces nedrīkst izmest kopā ar sadzīves atkrit-
umiem.

Informācija par sastāvdaļām (REACH)

Pašreizējo informāciju par sastāvvielām atradīsiet:

www.kaercher.de/REACH

Piederumi un rezerves daļas

Izmantot tikai oriģinālos piederumus un oriģinālās re-
zerves daļas, jo tie garantē drošu un nevainojamu ierī-
ces darbību.

Informāciju par piederumiem un rezerves daļām skatīt
www.kaercher.com.

Piegādes komplekts

Ierīces piegādes komplekts ir attēlots uz iepakojuma. Iz-
saiņojot pārbaudiet, vai saturs ir pilnīgs. Ja trūkst pieder-
umu vai transportēšanas laikā radušies bojājumi, lūdzu,
informējiet tirgotāju.

Ierīces apraksts

Attēlus skatiet grafika lappusē

Attēls A

- 1 Ierīces slēdzis
- 2 Ierīces slēdža atbloķēšana
- 3 Rokturis
- 4 Kāts
- 5 Tīrīšanas galva
- 6 Šļakatu aizsargs ar atbalsta malu
- 7 Birstu stiprinājums (pagriežams aizvars)
- 8 Rotējošās birstes

- 9 Ūdens sprauslas
- 10 Reduktora korpusa
- 11 Ūdens daudzuma regulēšanas vārsts
- 12 Ūdens filtrs
- 13 Ūdens filtra blīvējums
- 14 Ūdens pieslēgums (spraudņu sistēma)
- 15 Līpaizdare
- 16 Tīkla kabelis

Simboli uz ierīces

	Strāvas sitiena bīstamība. Bojāta tīkla ka- belei gadījumā atvienot tīkla spraudni!
	Savainošanās draudi, kurus rada apkārt lidojoši priekšmeti!
	Savainojumu risks. Turēt citas personas pa gabalu!
	Acu bojājumu risks. Valkāt aizsargbrilles.
	Dzirdes bojājumu risks. Izmantojiet dzir- des aizsardzības līdzekļus!
	Bojājumu risks. Netīriet ierīci ar šļūteni vai augstspiediena ūdens strūklu!
	Bojājumu risks. Nepaļaut lietum!
	Bojājumu risks. Neiegremdējiet ierīci šķidrumā.

Montāža

Norādījums

Kāta uzstādīšana ir vienreizēja.

Veicot montāžu pievērsiet uzmanību, lai ūdens šļūtene
un tīkla kabelis nekrustojas.

Pēc uzstādīšanas kāta puses vairs nedrīkst atdalīt (izņēmums - ja ierīce tiek nosūtīta remondarbim). Veicot montāžu pievērsiet uzmanību, lai ūdens šļūtene un tīkla kabelis netīku iespiest vai saspīesti.

1. Saspraust kātu kopā. Dzirdami nofiksējas.

Attēls B

2. Ūdens šļūteni un pēc tam tīkla kabeli virzienā no augšas uz leju (sākot ar rokturi) iespiest kabeļu kanālā.

Attēls C

3. Uzlikt rokturi uz birstes galvas korpusa.

4. Atlikušo kabeli un ūdens šļūteni spēcīgi iebīdīt birstes galvas korpusā.

Attēls D

Norādījumi

Tīkla kabelis un ūdens šļūtene ekspluatācijas laikā nedrīkst karāties ārpus ierīces!

Noskenēt kodu, lai skatītu montāžas videoklipu:



Ekspluatācijas uzsākšana

1. Aizveriet ūdens daudzuma regulēšanas vārstu.

Attēls H

2. Ūdens šļūteni pieslēgt pie ierīces. Savienojumam ir dzirdami jānofiksējas.

3. Ūdens šļūteni atslēgšanai ar velcro lenti nofiksēt pie roktura.

Attēls E

4. Ūdens šļūteni savienot ar ūdens krānu un atvērt ūdens krānu. Lūdzu, ievērojiet maksimālo darba spiedienu (skatīt "Tehniskie dati").

5. Tīkla pieslēguma kabeli pieslēgt piemērotam, ar aizsardzības klasi IPX4 marķētam pagarināšanas kabelim. Lūdzu, noteikti ievērojiet drošības norādes.

Darbība

Birstes pareiza ekspluatācija

Norādījumi

Izmantojiet tikai birstes, kas ir piemērotas tīrāmajai virsmai un ierīcei.

Ievērojiet turpmākās birstu pareizas ekspluatācijas norādes.

1. Birstes vienmērīgi uzlikt uz virsmas.

Attēls F

2. Birstes ar nelielu spiedienu virzīt pār virsmu.

IEVĒRĪBA!

Bojājumu risks

Pārmērīgs spiediens uz birstēm var tās sabojāt! Uz birstēm spiepiet tikai ar vieglu spiedienu!

Ierīces ieslēgšana

Norādījumi

Lai ieslēgtu, nepieciešams atbloķēt ierīces slēdzi, lai ierīce sāktu darbu. Jāievēro secība

1. Nospīest atbloķēšanas taustiņu.

Attēls G

2. Nospīest ierīces slēdzi.

Ierīce ieslēdzas.

3. Atlaist ierīces slēdzi.

Ierīce pārtrauc darbību.

Ūdens daudzuma regulēšanas vārsts

Norādījumi

Ūdens daudzumu, kas caur ierīces sprauslu tiek padots, iespējams iestatīt ar ūdens daudzuma regulēšanas vārstu un pielāgot ar tīrīšanas uzdevuma starpniecību.

1. Lai palielinātu ūdens daudzumu – pavilkt vārsta sviru uz atpakaļu.

2. Lai samazinātu ūdens daudzumu vai vārsta pilnībā aizvērtu – vārsta sviru nepieciešams paspiest uz priekšu.

Attēls H

Koka virsmu tīrīšana

Koka virsmu tīrīšanai izmantot koka segumam paredzētās birstes.

Norādījumi

• *Pirms lietošanas uz saudzīgi tīrāmām virsmām, izmēģiniet ierīci kādā mazāk redzamā vietā.*

• *Neapstājieties vienā vietā, bet turpiniet kustību.*

Norādījumi

• *Vienmēr tīriet koka virsmas šķiedru virzienā. Vienmēr tīriet gar dēļiem vai koka elementiem un zem leņķa.*

Norādījumi

Iepriekš apstrādātām virsmām var noņemt sākotnējo apstrādes slāni. Nevienmērīgi gaiši/tumši toņi ir atkarīgi no koksnes vai tās apstrādes veida. Ārpus iekšējām esošai koksnei vēlams rezultāts ir pelēkā slāņa noņemšana.

1. Ierīci lēnām virzīt pār virsmu.

Attēls I

Optimālam rezultātam pēc tīrīšanas notīrīto virsmu apsmidziniet ar ūdens šļūteni un uzklājiet piemērotu kopšanas vai aizsardzības līdzekli!

Akmens virsmas tīrīšana

Gludu vai smalkporu akmens flīžu un plākšņu tīrīšanai izmantot akmens virsmām paredzēto birsti (nav iekļauta piegādes komplektācijā – atsauci skatīt *Piederumi un rezerves daļas*).

Norādījumi

Pirms tīrīšanas noņemt brīvās detaļas, piem., oļus.

1. Ierīci lēnām virzīt pār virsmu.

Ierīces uzglabāšana

Attēls J

Ierīci uzglabāšanai iespējams uzkārt uz sienas āķīša. Otrs variants: Jūs ierīci varat arī atbalstīt pret aizsardzības pret smidzināšanu priekšpusi.

Norādījumi

Uzmaniet, lai ierīce nebalstītos uz birstēm, lai izvairītos no birstu bojājumiem.

1. Atvienot pieslēgumus.

2. Iztukšojiet ierīci (skatīt *Pretsala aizsardzība*).

3. Veiciet ierīces tīrīšanu (skatīt *Tīrīšana*).

Transportēšana

⚠ UZMANĪBU

Trauma gūšanas un bojājumu risks ierīces svara dēļ!

Traumas un bojājumi.

Transportējot un uzglabājot ņemiet vērā ierīces svaru.

Kāta demontāža

Norādījumi

Kātu drīkst noņemt tikai tad, ja ierīce jānosūta uz remontu.

1. Nospiest pogu kāta apakšējā daļā.

Attēls N

2. Uzmanīgi izvilkst kāta augšējo daļu.

Norādījumi

Demontāžas laikā pievērst uzmanību elektrības kabeļiem.

Uzglabāšana

⚠ UZMANĪBU

Traumu gūšanas un bojājumu risks ierīces svāra dēļ!

Traumas un bojājumi.

Transportējot un uzglabājot ņemiet vērā ierīces svaru.

Pretsala aizsardzība

IEVĒRĪBAI

Sala draudi

Sals var izraisīt nepilnīgi iztukšotas ierīces bojājumus.

Raugiet lai ierīce un tās piederumi būtu pilnībā iztukšoti.

Aizsargājiet ierīci no sala.

1. Uzglabājiet ierīci vietā, kur sals neiekļūst.

Norādījumi

Ja nav iespējama uzglabāšana pret salu aizsargātā vietā:

2. Pilnībā atvērt ūdens daudzuma regulēšanas vārstu.

3. Novietot ierīci stāvus un ļaut iztecēt tukšai.

Attēls K

Kopšana un apkope

Suku nomaīņa

⚠ BĪSTAMI

Strāvas sitiena bīstamība

Iespējams gūt ievainojumus, pieskaroties strāvu vadošām detaļām

Izslēdziet ierīci.

Atvienojiet tīkla spraudni.

Norādījumi

Vienmēr veiciet visu birstu nomaīņu vienlaikus. Birstes nepieciešamas nomainīt, kad reduktora korpusā tīrīšanas laikā aizskar tīrāmo virsmu, neizdarot uz ierīci spiedienu.

Palīdzība traucējumu gadījumā

Traucējumu cēloņi bieži vien ir vienkārši un tos ar turpmākā pārskata palīdzību var novērst pašu spēkiem.

IEVĒRĪBAI

Apdedzināšanās risks

Reduktors pēc lietošanas var būt ļoti uzkaršis. Ļaujiet ierīcei pirms birstu nomaīņas atdzist.

1. Pagrieziet birstes stiprinājumu par 90° pretēji pulksteņrādītāja virzienam un noņemiet to.

2. Izvilkiet nolietotās birstes.

3. Ievietot jaunas birstes.

4. Ievietot birstes uzgali un pagrieziet par 90° pulksteņrādītāja virzienā.

Attēls L

Norādījumi

Pārbaudiet, vai birstes ir cieši nofiksētas.

Ūdens filtra tīrīšana

Norādījumi

Ja ūdens caurplūde ir nepietiekama, nepieciešams iztīrīt ierīces ūdens filtru.

Attēls M

1. No ūdens pieslēguma noskrūvēt spraudsavienotāju.

2. Izvelciet ūdens filtru.

3. Ūdens filtru zem tekoša ūdens izskaloj pretēji tā plūsmas virzienam.

4. Ievietojiet ūdens filtru.

5. Uzskrūvējiet spraudsavienojumu.

Uzmaniet, lai blīvējums būtu pareizi ievietots spraudsavienotājā.

Tīrīšana

IEVĒRĪBAI

Neatbilstoša tīrīšana

Ierīces bojājumi

Netīrīt ierīci ar šļūteni vai augstspiediena ūdens strūklu un nekad nemērcēt to šķīdumos.

Neizmantojiet agresīvus tīrīšanas līdzekļus.

Neizklapējiet birsti pret zemi.

Tīrīt ierīci uzreiz pēc lietošanas, kamēr netīrumi vēl ir mitri.

1. Iztīrīt no birstes netīrumus, augu atliekas un smiltis/akmeņus.

2. Pēc nepieciešamības demontēt birstes un iztīrīt zem tekoša ūdens.

3. Ierīci notīrīt ar mitru drānu.

4. Ļaut ierīcei izžūt.

Šaubu vai nenorādītu traucējumu gadījumā, lūdzu, vērsieties autorizētā klientu servisā.

Ierīce nedarbojas vai ekspluatācijas laikā izslēdzas	Nav sprieguma apgāde	● Pārbaudīt sprieguma apgādi (pagarināšanas kabeļa spraudsavienojumus).
	Nostrādājis noplūdes strāvas aizsargslēdzis	● Pārbaudīt ēkas instalācijas noplūdes strāvas aizsargslēdzi. Ja kļūda atkārtos vairākas reizes, piesaistīt kvalificētu elektriķi.
	Nostrādājis motora pārslodzes slēdzis	● Ļaut ierīcei atdzist (vismaz 30 minūtes). Motora pārslodzes aizsargslēdzis pašatīstas automātiski un ierīce atkal ir darbīgatavībā. Atdzišanas fāzes laikā nedrīkst nospiest ierīces slēdzi, lai izvairītos no nekontrolētas ierīces ieslēgšanās. Pirms atkārtotas ekspluatācijas uzsākšanas noteikti uzgaidiet noteikto atdzišanas laiku. Atkārtotas ieslēgšanās gadījumā tīrīšanas laikā samazināt spiedienu uz sukām.

Neapmierinošs tīršanas rezultāts	Nosmērētas birstes	● Notīrīt birstes.
	Nolietotas birstes	● Nomainīt birstes.
	Nosprostots ūdens filtrs	● Ūdens filtra tīršana ● Ūdens filtra maiņa
	Ūdens sprauslas nosprostotas	● Ļaut autorizētam klientu servisam nomainīt ūdens sprauslas.

Garantija

Katrā valstī ir spēkā mūsu atbildīgā tirdzniecības uzņēmuma izdotie garantijas nosacījumi Garantijas termiņā Jūsu ierīces iespējamos darbības traucējumus mēs novērsīsim bez maksas, ja to cēlonis būs materiāla vai ražošanas kļūda. Garantijas gadījumā ar pirkumu apliecināšanu dokumentu vērsieties pie tirgotāja vai tuvākajā pilnvarotajā klientu apkalpošanas centrā.

(Adresi skatīt aizmugurē)

Papildu informācija par garantiju (ja tāda ir pieejama) ir atrodama vietējās Kärcher tīmekļa vietnes servisa sadaļā "Lejupielādes".

Tehniskie dati

PCL 6		
Ierīces veiktspējas dati		
Darba spriegums	V	220-240
Fāze	~	50 - 60
Drošinātāja veids		IPX4
Birstu apgriezumu skaits	1/min	max. 850
Birstu diametrs	mm	100
Izmēri un svars		
Svars	kg	4,5
Garums x platums x augstums	mm	347 x 30 7 x 1314

Paturētas tiesības veikt tehniskas izmaiņas.

ES atbilstības deklarācija

Ar šo mēs apliecinām, ka turpmāk minētais produkts atbilst attiecīgajiem direktīvu un regulu noteikumiem. Veicot ar mums nesaskaņotas izmaiņas produkta uzbūvē, šī deklarācija zaudē savu spēku.

Produkts: Grīdas tīrītājs

Tips: PCL 6

Direktīvas un regulas

2006/42/EK (+2009/127/EK)

2014/30/ES

2011/65/ES

2000/14/EK

Piemērotie saskaņotie standarti

EN 60335-1

EN 60335-2-10

EN 62233: 2008

EN 55014-1: 2017 + A11: 2020

EN 55014-2: 2015

EN 61000-3-2: 2014

EN 61000-3-3: 2013

EN IEC 63000: 2018

Piemērotās atbilstības novērtēšanas procedūras

2000/14/EK: Pielikums V

Trokšņa intensitātes līmenis dB(A)

PCL 6

Izmērīts: 84

Nodrošināts: 86

Nosaukums un adrese

Pilnvarotais sagatavot dokumentāciju:

S. Reizers (S. Reiser)

Alfred Kärcher SE & Co. KG

Alfred-Kärcher-Str. 28 - 40

71364 Winnenden (Vācija)

Tālrunis: +49 7195 14-0

Fakss: +49 7195 14-2212



H. Jenner

Chairman of the Board of Management



S. Reiser

Manager Regulatory Affairs & Certification

Winnenden (Winnenden), 01.09.2024.

Parakstītāji rīkojas valdes vārdā un ar tās pilnvarojumu.

Alfred Kärcher SE & Co. KG

Alfred-Kärcher-Str. 28 - 40

71364 Winnenden (Vācija)

Tālr.: +49 7195 14-0

Fakss: +49 7195 14-2212

Turinys

Bendrosios nuorodos	73
Rizikos lygiai	74
Bendrosios saugos nurodymai	74
Saugos nurodymai	74
Duomenų plokštelė	74
Numatomasis naudojimas	74
Aplinkos apsauga	74
Priedai ir atsarginės dalys	74
Komplektacija	74
Prietaiso aprašymas	74
Įrenginio simboliai	75
Montavimas	75
Eksplotavimo pradžia	75
Naudojimas	75
Gabenimas	76
Sandėliavimas	76
Apsauga nuo šalčio	76
Techninė priežiūra ir eksploatacinės parengties užtikrinimas	76
Pagalba trikčių atveju	77
Garantija	77
Techniniai duomenys	77
ES atitikties deklaracija	78

Bendrosios nuorodos



Prieš pradėdami naudoti įrenginį, perskaitykite šią originalią naudojimo instrukciją ir elkitės, kaip joje nurodyta.

Išsaugokite originalią eksploataavimo instrukciją, kad galėtumėte vėliau ja pasinaudoti arba perduoti kitam savininkui.

Rizikos lygiai

⚠ PAVOJUS

• Nuoroda dėl tiesioginio pavojaus, galinčio sukelti sunkius kūno sužalojimus ar mirtį.

⚠ ĮSPĖJIMAS

• Nuoroda dėl galimo pavojaus, galinčio sukelti sunkius kūno sužalojimus ar mirtį.

⚠ ATSARGIAI

• Nurodo galimą pavojų, galintį sukelti lengvus sužalojimus.

DĖMESIO

• Nuoroda dėl galimo pavojaus, galinčio sukelti materialinius nuostolius.

Bendrosios saugos nurodymai

⚠ **ĮSPĖJIMAS** • Fizinę, sensorinę ar dvasinę negalią bei nepakankamai patirties ar žinių įgiję asmenys šį įrenginį gali naudoti tik tinkamai prižiūrimi kitų kompetentingų asmenų arba išmokyti, kaip saugiai naudoti įrenginį ir suprātę iš to kylančius pavojus. • Vaikams neleidžiama dirbti su įrenginiu. • Prižiūrėkite vaikus ir užtikrinkite, kad jie nežaistų su įrenginiu. **Pas-taba** • Neekspluatuokite įrenginio, jeigu darbo zonoje yra kitų žmonių ar gyvūnų.

Saugos nurodymai

- Šį gaminį prijungdami prie geriamojo vandens tinklo laikykitės EN 1717 reikalavimų ir iškilus klausimų susisiekiate su sanitarinės priežiūros institucija.
- Įrenginį naudokite tik su neapdorotu, skaidriu gėlu vandeniu. Įrenginio jokia būdu negalima naudoti su sprogimais, korozinėmis ar degiosiomis medžiagomis.
- Vandens temperatūra negali viršyti 35 °C.
- Įrenginį draudžiama panardinti į skystį.
- Įrenginį naudokite tik lauke.
- Nuolat tikrinkite, ar įrenginys nepažeistas. Esant matomų pažeidimų įrenginio nebenaudokite.
- Nenaudokite įrenginio tokiose vietose, kur jau yra vandens.
- Prieš padėdami dirbti įsitikinkite, kad ant valomo paviršiaus nėra smėlio, akmenų ar palaidų dalių. Valant jie gali būti išmesti ir sugadinti paviršių ar patį įrenginį.
- Netempkite paėmę už prijungtos žarnos ar tinklo kabelio.
- Įrenginįjunkite tik tada, kai šepetčiai yra ant grindų.
- Įrenginį tvirtai laikykite ir pasirūpinkite stabilumu.
- Įjungto įrenginio nuo grindų nekelkite.
- Naudokite tik tinkamą, apsaugos laipsniu IPX4 pažymėtą ilginamąjį kabelį.
- Visos dalys, kuriomis teka elektros srovė, dirbant turi būti apsaugotos nuo vandens pusrū.
- Ilgintuvo laido kištukas ir jungtys turi būti neapalaidžios vandeniui ir negali būti vandenyje.
- Įrenginį naudokite tik esant tinkamai sumontuotam jungtuvui su liekamosios srovės apsauga, kai grįžimo srovė ne didesnė nei 30 mA. Kilus klausimų kreipkitės į elektriką.
- Saugokite įrenginį nuo šalčio ir didelio karščio (leis-tina aplinkos temperatūra – nuo 5 °C iki 40 °C).
- Nenaudokite įrenginio greta įtampingų įrenginių.

- Kiekvieną kartą prieš naudodami įrenginį įsitikinkite, kad nesugadintas tinklo laidas su tinklo kištuku. Jei tinklo laidas sugadintas, gamintojas, įgaliota klientų aptarnavimo tarnyba arba elektrikas jį turi nedelsiant pakeisti, siekiant išvengti bet kokie pavojaus.
- Maitinimo kabelio ir ilgintuvo nepažeiskite ir neapga-dinkite per jį pervaziudami, jį suspausdami, tempdami ar pan. Saugokite maitinimo kabelį nuo karščio, alyvos ir aštrių briaunų.

Duomenų plokštelė

Duomenų plokštelėje pateikiami svarbiausi įrenginio duomenys.

Skyriuje „Įrenginio aprašymas“ parodyta, kurioje įrengi-nio vietoje yra pritvirtinta duomenų plokštelė.

Numatomasis naudojimas

⚠ ĮSPĖJIMAS

Į didelį aukštį išsviestų dalių keliamas sužeidimo pavojus

Įrenginį naudokite tik išvalytuose plotuose ir laikykitės saugos nurodymų.

Įrenginys yra skirtas nešvarumams nuo paviršių ir lauke (pvz., terasoje) šalinti. Priklausomai nuo naudojamų šepetčių, įrenginys tinkamas naudoti mediniams pavir-šiams, kompoziciniams medžiagoms (WPC) ir lygioms, smulkių porų akmens plytelėms.

Galimas netinkamas naudojimas

Naudoti ne pagal paskirtį draudžiama.

Operatorius atsako už žalą, patirtą dėl naudojimo ne pa-gal paskirtį.

Nenaudokite įrenginio valyti plotams, kuriuose yra au-gmenijos, pvz., prie vejos grotelių.

Aplinkos apsauga



Pakuotės medžiagos gali būti perdirbamos. Pa-kuotės atliekas prašome šalinti laikantis aplinkos apsaugos teisės aktų reikalavimų.



Elektros ir elektroniniuose prietaisuose būna ver-tingų perdirbamųjų medžiagų ir dažnai, pvz., gal-vaninių elementų, akumuliatorių sudedamųjų dalių, arba alyvos, kurias netinkamai naudojant arba jas šalinant ne pagal reikalavimus gali kilti pavojus žmonių sveikatai ir aplinkai. Tačiau norint tinkamai eks-pluatuoti prietaisą šios sudedamosios dalys yra būtinos. Šiuo simboliu pažymėtas prietaisas draudžiama šalinti su buitineis atliekomis.

Nuorodos dėl sudedamųjų medžiagų (REACH)

Naujausią informaciją apie sudedamąsias medžiagas rasite: www.kaercher.de/REACH

Priedai ir atsarginės dalys

Naudokite tik originalius priedus ir originalas atsargines dalis – taip užtikrinsite, kad įrenginys veiktų patikimai ir be triukščių.

Informaciją apie priedus ir atsargines dalis rasite svetai-nėje www.kaercher.com.

Komplektacija

Įrenginio tiekiamo komplekto sudėtis parodyta ant pa-kuotės. Išpakavę patikrinkite, ar yra visos įrenginio de-talės. Jei trūksta priedų arba yra transportavimo pažeidimų, praneškite apie tai pardavėjui.







Prietaiso aprašymas



Paveikslai pateikti grafikų puslapyje

Paveikslas A

- ① Įrenginio jungiklis
- ② Įrenginio jungiklio atblokavimas
- ③ Rankena
- ④ Kotas
- ⑤ Valymo galvutė
- ⑥ Pusių taškymo ribojimo įtaisas su stabdymo kraštu
- ⑦ Šepečio tvirtinimo įtaisas (sukamasis užraktas)
- ⑧ Besisukantys šepečiai
- ⑨ Vandens purkštukas
- ⑩ Pavarų dėžė
- ⑪ Vandens kiekio reguliavimo vožtuvas
- ⑫ Vandens filtras
- ⑬ Vandens filtro sandariklis
- ⑭ Vandens jungtis (kištukinė sistema)
- ⑮ Lipni juosta
- ⑯ Maitinimo kabelis

Įrenginio simboliai

	<i>Elektros smūgio pavojus. Jei tinklo kabelis pažeistas, ištraukite tinklo kištuką.</i>
	<i>Sužalojimų rizika dėl skraidančių objektų!</i>
	<i>Sužalojimų pavojus. Kitus asmenis paprašykite pasitraukti!</i>
	<i>Akių pažeidimo pavojus. Dėvėkite apsauginius akinius!</i>
	<i>Klausos pažeidimo pavojus. Naudokite klausos organų apsaugos priemones!</i>
	<i>Pažeidimo pavojus. Įrenginio nevalykite žarnos arba aukšto slėgio vandens srove.</i>

	<i>Pažeidimo pavojus. Nenaudokite ir nepalikite lietuje!</i>
	<i>Pažeidimo pavojus. Prietaisą draudžiama nardinti į vandenį.</i>

Montavimas

Pastaba

Kotas montuojamas tik kartą.

Montuokite taip, kad vandens žarnos ir tinklo kabelio nebūtų nutiesti kryžmai.

Sumontavus koto pusių vėl atskirti negalima (išskyrus tuos atvejus, kai prietaisą vežamas remontuoti). Montuokite taip, kad nesulankstytumėte ir nesuspaustumėte vandens žarnos ir tinklo kabelio.

1. Sudėkite kotą. Išgirskite, kaip užsifiksuoja.

Paveikslas B

2. Vandens žarną, o paskui ir tinklo kabelį iš viršaus stumkite žemyn (pradedant nuo rankenos) į kabelio kanalą.

Paveikslas C

3. Užlenkite kotą ant šepečio galvutės korpuso.
4. Išsikišusį kabelį ir vandens žarną stipriai pastumkite į šepečio galvutės korpusą.

Paveikslas D

Pastaba

Eksploatavimo metu tinklo kabelis ir vandens žarna iš įrenginio kyšoti negali!

Nuskaitykite kodą, kad peržiūrėtumėte montavimo vaizdo įrašą:



Eksploatavimo pradžia

1. Išjunkite vandens kiekio reguliavimo vožtuvą.
Paveikslas H
2. Prijunkite prie įrenginio vandens žarną. Turi pasigirsti jungties spragtelėjimas.
3. Apkrovai sumažinti vandens žarną prie rankenos apsaugokite lipnia juosta.
Paveikslas E
4. Vandens žarną sujunkite su vandens čiaupu ir jį atsukite. Atkreipkite dėmesį į didžiausią darbinį slėgį (žr. sk. „Techniniai duomenys“).
5. Tinklo jungties kabelįjunkite tik prie pritaikyto, apsaugos laipsniu IPX4 pažymėto ilginamojo kabelio. Būtinai laikykitės saugos nurodymų.

Naudojimas

Tinkamas šepelių naudojimas

Pastaba

Naudokite tik paviršiams, kuriuos norite nuvalyti, pritaikytus šepelius ir prietaisą.

Laikykites šių šepėčių naudojimo nurodymų.

1. Šepėčius prie paviršiaus spauskite tolygiai.

Paveikslas F

2. Šepėčius nesmarkiai paspausdami traukite išilgai paviršiaus.

DĖMESIO

Pažeidimo pavojus

Pernelyg didelis šepėčių spaudimas gali juos sugadinti!

Šepėčius spauskite tik lengvai!

Įrenginio įjungimas

Pastaba

Norėdami paleisti įrenginį, kad įjungtumėte turite atblokuoti įrenginio jungiklį. Būtina laikytis eilės tvarkos

1. Paspauskite atblokavimo mygtuką.

Paveikslas G

2. Paspauskite įrenginio mygtuką. Įrenginys įsijungia.
3. Atleiskite įrenginio jungiklį. Įrenginys sustoja.

Vandens kiekio reguliavimo vožtuvas

Pastaba

Per įrenginio purkštukus išpurkšto vandens kiekį galima nustatyti ir valymo funkcijai pritaikyti naudojantis vandens kiekio reguliavimo vožtuvu.

1. Kad padidintumėte vandens kiekį, vožtuvo svirtį patraukite atgal.
2. Kad vandens kiekį sumažintumėte arba vožtuvą iš viso uždarytumėte, vožtuvo svirtį paspauskite į priekį.

Paveikslas H

Medinio paviršiaus valymas

Valydamė medinius paviršius naudokite medžio dangoms skirtą šepetį.

Pastaba

- Prieš valydamė neatsparius paviršius (pvz., medienos), prietaisą išbandykite mažiau pastebimoje vietoje.
- Prietaiso nelaikykite vienoje vietoje, o nuolat jį judinkite.

Pastaba

- Medinius paviršius visada valykite plaušo kryptimi. Visada valykite per plyteles arba medinius elementus ir su nuolydžiu.

Pastaba

Nuo apdorotų paviršių gali būti pašalintas paruošiamasis sluoksnis. Netolygūs pašviesėjimai ar patamsėjimai atsiranda dėl medienos rūšies arba apdorojimo. Jei mediniai paviršiai paveikti klimatinėms sąlygoms, papildęjusio sluoksnio pašalinimas yra norimas rezultatas.

1. Įrenginiu lėtai eikite per paviršius.

Paveikslas I

Kad būtų užtikrinamas optimalus rezultatas, nuvalytą paviršių vandens žarna apipurškite tinkama priežiūros priemone arba apsaugine medžiaga!

Akmeninio paviršiaus valymas

Lygaus arba smulkių porų paviršiaus akmenis plytelėms ir plokštėms valyti lauke naudokite akmenis paviršiams skirtą šepetį (į tiekimo rinkinį jis nėra įtrauktas – įsigijimo vietas žr. Priedai ir atsarginės dalys).

Pastaba

Prieš valydamė pašalinkite atsilaisvinusias dalis, pavyzdžiui, akmenukus.

1. Įrenginiu lėtai eikite per paviršius.

Prietaiso sandėliavimas

Paveikslas J

Įrenginį galite laikyti pakabinę ant sienos kablio. Arba galite jį padėti ir ant pusrūlo taškymo ribojimo įtaiso priekinės pusės.

Pastaba

Kad nesugadintumėte šerių, nestatykite įrenginio ant šepėčių.

1. Išmontuokite jungtis.
2. Prietaiso ištuštinimas (žr. skyrių *Apsauga nuo šalčio*).
3. Prietaiso valymas (žr. skyrių *Valymas*).

Gabenimas

⚠ ATSAUGIAI

Sužalojimų ir apgadinimo pavojus dėl prietaiso svorio!

Sužalojimai ir apgadinimai.

Sandėliuodami ir gabendami mašiną atsižvelkite į jos svorį.

Rankenos išmontavimas

Pastaba

Rankeną galima išmontuoti tik tuo atveju, jei prietaisą reikia siųsti remontuoti.

1. Paspauskite apatinėje rankenos dalyje esantį mygtuką.

Paveikslas N

2. Atsargiai ištraukite viršutinę rankenos dalį.

Pastaba

Išmontuodami atkreipkite dėmesį į elektros kabelius.

Sandėliavimas

⚠ ATSAUGIAI

Sužalojimų ir apgadinimo pavojus dėl prietaiso svorio!

Sužalojimai ir apgadinimai.

Sandėliuodami ir gabendami mašiną atsižvelkite į jos svorį.

Apsauga nuo šalčio

DĖMESIO

Užšalimo pavojus

Nevisiškai ištuštintus prietaisus gali sugadinti šaltis.

Iki galo ištuštinkite prietaisą ir priedus.

Saugokite prietaisą nuo šalčio.

1. Laikykite įrenginį nuo šalčio apsaugotoje vietoje.

Pastaba

Jeigu nėra galimybės įrenginį laikyti apsaugotoje nuo šalčio vietoje:

2. Iki galo atidarykite vandens kiekio reguliavimo vožtuvą.
3. Pastatykite įrenginį stačiai ir palikite veikti tuščiaja eiga.

Paveikslas K

Techninė priežiūra ir eksploatacinės parengties užtikrinimas

Pakeiskite šepėčius

⚠ PAVOJUS

Elektros smūgio pavojus

Sužalojimai prisilietus prie elektrinių dalių

Išjunkite prietaisą.

Ištraukite tinklo kištuką.

Pastaba

Visada visus šepetčius keiskite tuo pačiu metu. Šepetčius būtina pakeisti, jei pavaru dėžė valymo metu liečia paviršius, nors įrenginys nėra spaudžiamas.

DĖMESIO

Pavojus nusidėginti

Po naudojimo mechanizmas gali būti labai karštas.

Prieš keisdami šepetčius, leiskite įrenginiui atvėsti.

1. Pasukite šepetio tvirtinimo elementą 90° kampu prieš laikrodžio rodyklę ir nuimkite.
2. Išimkite nusidėvėjusius šepetčius.
3. Įdėkite naujus šepetčius.
4. Įdėkite šepetio tvirtinimo elementą ir pasukite 90° kampu pagal laikrodžio rodyklę.

Paveikslas L

Pastaba

Patikrinkite, ar šepetys gerai pritvirtintas.

Vandens filtro valymas

Pastaba

Jeigu vandens srautas nepakankamas, reikia išvalyti prietaiso vandens filtrą.

Paveikslas M

1. Nuo vandens jungties nusukite jungę.

2. Ištraukite vandens filtrą.
 3. Vandens filtrą išskalaukite po tekančiu vandeniu, prieš srauto kryptį.
 4. Įstatykite vandens filtrą.
 5. Prisukite jungtį.
- Užtikrinkite, kad jungėje būtų teisingai įdėtas sandariklis.

Valymas

DĖMESIO

Netinkamas valymas

Prietaiso sugadinimas

Nevalykite prietaiso žarna ar aukšto slėgio vandens srove ir niekada nermkite jo į skysčius.

Nenaudokite jokių šlavinamųjų valiklių.

Šepetčių nekratykite ant grindų.

Prietaisą išvalykite iš karto po naudojimo, kol nešvarumai dar drėgni.

1. Nuo šepetio pašalinkite nešvarumus, augalų likučius ir smėlį ar akmenis.
2. Jei reikia, šepetį išardykite ir nuplaukite po tekančiu vandeniu.
3. Prietaisą išvalykite drėgna šluoste.
4. Leiskite prietaisui išdžiūti ore.

Pagalba trikčių atveju

Gedimų priežastys dažnai yra paprastos, kurias nesunkiai pašalinsite pasinaudoję šia apžvalga. Kilus abejo-

nių arba atsiradus čia nenurodytų gedimų, kreipkitės į įgaliotą klientų aptarnavimo tarnybą.

Įrenginys neįsijungia arba darbo metu išsijungia	Netiekama energija	● Patikrinkite elektros tiekimą (ilginimo kabelio junges).
	Suveikė jungtuvus su liekamosios srovės apsaugu	● Patikrinkite būtinių jungtuvų su liekamosios srovės apsaugu. Jei klaida kartojasi, kreipkitės į elektriką.
	Suveikė variklio perkrovos jungiklis	● Palaukite, kol prietaisas atvės (ne trumpiau kaip 30 minučių). Variklio apsaugos nuo perkrovos jungiklis automatiškai grąžinamas į pradinę padėtį ir įrenginys vėl gali būti eksploatuojamas. Kad įrenginys netikėtai neįsijungtų, aušinimo etapo metu įrenginio jungiklio spausiti negalima. Prieš vėl pradėdami naudoti būtina palaukite kol praeis minutės aušinimo laikas. Jei įrenginys pakartotinai išsijungia, valydami šepetčius mažiau spauskite.
Valymo rezultatas netenkina	Nešvarūs šepetčiai	● Išvalykite šepetčius.
	Nusidėvėję šepetčiai	● Pakeiskite šepetčius.
	Užsikimšęs vandens filtras	● Išvalykite vandens filtrą ● Pakeiskite vandens filtrą
	Užsikimšęs vandens purkštukai	● Vandens purkštukus pakeiskite įgaliotame klientų aptarnavimo centre.

Garantija

Kiekvienoje šalyje galioja mūsų įgaliotų pardavėjų nustatytos garantijos sąlygos. Galimus prietaiso gedimus garantijos galiojimo laikotarpiu pašalinsime nemokamai, jei tokių gedimų priežastis buvo netinkamos medžiagos ar gamybos klaidos. Dėl garantinių gedimų šalinimo kreipkitės į savo pardavėją arba artimiausią klientų aptarnavimo tarnybą pateikdami pirkimą patvirtinantį kasos kvitą.

(Adresą rasite kitoje pusėje)

Daugiau informacijos apie garantiją (jei tokia yra) rasite vietinės „Kärcher“ svetainės techninio aptarnavimo srityje, skiltyje „Atsisiuntimai“.

Techniniai duomenys

PCL 6

Įrenginio galios duomenys

Darbinė įtampa	V	220-240
Fazė	~	50 - 60
Saugiklio rūšis		IPX4

PCL 6		
Šepečio sukūjų skaičius	1/min	max. 850
Šepečio skersmuo	mm	100
Matmenys ir svoriai		
Svoris	kg	4,5
Ilgis x plotis x aukštis	mm	347 x 30 7 x 1314

Gamintojas pasilieka teisę atlikti techninius pakeitimus.

ES atitikties deklaracija

Šiuo dokumentu mes pareiškiame, kad toliau nurodytas produktas atitinka galiojančias išvardytų direktyvų ir reglamentų nuostatas. Jeigu produktui atliekamas su mumis nesuderintas keitimas, ši deklaracija netenka savo galios.

Produktas: Grindų valytuvai

Tipas: PCL 6

Direktyvos ir reglamentai

2006/42/EB (+2009/127/EB)

2014/30/ES

2011/65/ES

2000/14/EB

Taikomi darnieji standartai

EN 60335-1

EN 60335-2-10

EN 62233: 2008

EN 55014-1: 2017 + A11: 2020

EN 55014-2: 2015

EN 61000-3-2: 2014

EN 61000-3-3: 2013

EN IEC 63000: 2018

Taikoma atitikties įvertinimo procedūra

2000/14/EB: V priedas

Svertinis garso galios lygis dB(A)

PCL 6

Išmatuotas: 84

Garantuojamas: 86

Pavadinimas ir adresas

Dokumentacijos tvarkytojas:

S. Reiser

Alfred Kärcher SE & Co. KG

Alfred-Kärcher-Str. 28 - 40

71364 Vinendenas, Vokietija

Tel.: +49 7195 14-0

Faks.: +49 7195 14-2212



H. Jenner

Chairman of the Board of Management



S. Reiser

Manager Regulatory Affairs & Certification

Vinendenas, 2024 m. rugsėjo 1 d.

Pasirašantys asmenys veikia pagal bendrovės vadovų įgaliojimus.

Alfred Kärcher SE & Co. KG

Alfred-Kärcher-Str. 28 - 40

71364 Vinendenas, Vokietija

Tel.: +49 7195 14-0

Faks.: +49 7195 14-2212

Spis treści

Wskazówki ogólne	78
Stopnie zagrożenia	78
Ogólne wskazówki dotyczące bezpieczeństwa...	78
Wskazówki dotyczące bezpieczeństwa	79
Tabliczka znamionowa	79
Zastosowanie zgodne z przeznaczeniem	79
Ochrona środowiska	79
Akcesoria i części zamienne	79
Zakres dostawy	79
Opis urządzenia	79
Symbole na urządzeniu.....	80
Montaż	80
Uruchamianie	80
Działanie	80
Transport	81
Przechowywanie	81
Ochrona przeciwmrozowa.....	81
Czyszczenie i konserwacja	82
Usuwanie usterek.....	82
Gwarancja	83
Dane techniczne	83
Deklaracja zgodności UE	83

Wskazówki ogólne



Przed pierwszym uruchomieniem urządzenia należy przeczytać oryginalną instrukcję obsługi i postępować zgodnie z jej zaleceniami. Oryginalną instrukcją obsługi przechować do późniejszego wykorzystania lub dla kolejnego właściciela.

Stopnie zagrożenia

⚠ NIEBEZPIECZEŃSTWO

- Wskazówka dot. bezpośredniego zagrożenia, prowadzącego do ciężkich obrażeń ciała lub do śmierci.

⚠ OSTRZEŻENIE

- Wskazówka dot. możliwie niebezpiecznej sytuacji, mogącej prowadzić do ciężkich obrażeń ciała lub śmierci.

⚠ OSTROŻNIE

- Wskazówka dot. możliwie niebezpiecznej sytuacji, która może prowadzić do lekkich zranień.

UWAGA

- Wskazówka dot. możliwie niebezpiecznej sytuacji, która może prowadzić do szkód materialnych.

Ogólne wskazówki dotyczące bezpieczeństwa

- ⚠ **OSTRZEŻENIE** • Urządzenie może być obsługiwane przez osoby o ograniczonych możliwościach fizycznych, sensorycznych lub mentalnych albo takie, którym brakuje doświadczenia i wiedzy na temat jego używania, tylko jeżeli są one odpowiednio nadzorowane lub otrzymały wskazówki na temat bezpiecznego użytkowania urządzenia od osoby odpowiedzialnej za ich bezpieczeństwo i zrozumiały wynikające z tego zagrożenia.
- Dzieci nie mogą obsługiwać urządzenia.
 - Należy pilnować dzieci, aby upewnić się, iż nie bawią się one urządzeniem.
- Wskazówka** • Nie eksploatować urządzenia, jeśli w obszarze roboczym znajdują się ludzie lub zwierzęta.

Wskazówki dotyczące bezpieczeństwa

- Podczas podłączania tego produktu do sieci wodociągowej należy przestrzegać wymogów normy EN 1717 i w razie ewentualnych pytań skontaktować się z zakładem specjalistycznym w zakresie instalacji sanitarnych.
- Urządzenie użytkować wyłącznie do nieuzdatnionej, czystej wody słodkiej. Urządzenia w żadnym wypadku nie wolno użytkować w połączeniu z substancjami wybuchowymi, wywołującymi korozję ani łatwopalnymi.
- Temperatura wody nie może przekraczać 35°C.
- Nigdy nie zanurzać urządzenia całkowicie w cieczy.
- Urządzenie należy użytkować wyłącznie na zewnątrz.
- Regularnie sprawdzać urządzenie pod kątem uszkodzeń. W przypadku widocznych uszkodzeń nie użytkować dalej urządzenia.
- Nie używać urządzenia w basenach pływakich na pełnionych wodą.
- Przed rozpoczęciem pracy należy upewnić się, że czyszczona powierzchnia jest wolna od piasku, kamieni lub poluzowanych elementów. Mogą one zostać wyrzucone podczas czyszczenia lub doprowadzić do uszkodzenia powierzchni i urządzenia.
- Nie ciągnąć za podłączony wąż lub przewód zasilający.
- Włączać urządzenie tylko wtedy, gdy szczerotki przylegają do podłoża.
- Urządzenie należy trzymać pewnie i utrzymywać stabilną postawę.
- Nie unosić (odsuwać) włączonego urządzenia od podłoża.
- Jako przedłużacz można stosować tylko odpowiedni kabel o stopniu ochrony IPX4.
- Wszystkie części przewodzące prąd w miejscu pracy urządzenia muszą być zabezpieczone przed przyskajającą wodą.
- Wtyczka i złączka przedłużacza muszą być wodoszczelne i nie mogą znajdować się w wodzie.
- Urządzenie może pracować tylko z prawidłowo zainstalowanym wyłącznikiem różnicowo-prądowym o prądzie zadziałania maks. 30 mA. W razie pytań należy zwrócić się do elektryka.
- Chronić urządzenie przed mrozem i wysoką temperaturą (dopuszczalny zakres temperatury otoczenia 5°C – 40°C).
- Nie korzystać z urządzenia w pobliżu urządzeń znajdujących się pod napięciem.
- Przed każdym użyciem urządzenia upewnić się, że przewód zasilający oraz wtyczka nie są uszkodzone. W razie uszkodzenia przewodu zasilającego należy niezwłocznie zlecić jego wymianę przez producenta, w autoryzowanym serwisie lub przez specjalistę elektryka, aby zapobiec jakimkolwiek zagrożeniom.
- Nie dopuścić do uszkodzenia przewodu zasilającego lub przedłużacza w wyniku zgniecenia, złamania, szarpnięcia itp. Chronić przewód zasilający przed wysokimi temperaturami, olejami i ostrymi krawędziami.

Tabliczka znamionowa

Na tabliczce znamionowej znajdują się najważniejsze dane urządzenia.

W rozdziale „Opis urządzenia” pokazano miejsce, w którym umieszczona jest tabliczka znamionowa na urządzeniu.

Zastosowanie zgodne z przeznaczeniem

⚠ OSTRZEŻENIE

Niebezpieczeństwo odniesienia obrażeń z powodu wyrzucanych cząsteczek

Urządzenie można stosować tylko na oczyszczonych wstępnie powierzchniach, przestrzegając przepisów bezpieczeństwa.

Urządzenie jest przeznaczone do usuwania zabrudzeń z powierzchni w sektorze zewnętrznym, np. z tarasów. W zależności od używanych szczerotek urządzenie można stosować do powierzchni drewnianych, materiałów kompozytowych WPC (kompozyt drzewno-polimerowy) oraz do gładkich i drobnoporowatych płyt kamiennych.

Możliwe do przewidzenia nieprawidłowe użycie

Każde inne zastosowanie jest niedopuszczalne. Użytkownik ponosi odpowiedzialność za szkody wynikające z niezgodnego z przeznaczeniem użytkowania urządzenia.

Nie stosować urządzenia do czyszczenia powierzchni porośniętych roślinnością, np. ażurowe płyty chodnikowe.

Ochrona środowiska



Materiały, z których wykonano opakowania, nadają się do recyklingu. Opakowania poddaje utylizacji przyjaznej dla środowiska naturalnego.



Elektryczne i elektroniczne urządzenia zawierają cenne surowce wtórne, a często również takie części składowe jak baterie, akumulatory lub oleje, które w razie niewłaściwej obsługi lub nieprawidłowej utylizacji mogą stanowić potencjalne zagrożenie dla zdrowia ludzkiego i środowiska naturalnego. Jednak te części składowe są niezbędne do prawidłowej pracy urządzenia. Urządzeń oznaczonych tym symbolem nie można wyrzucać do odpadów z gospodarstw domowych.

Wskazówki dotyczące składników (REACH)

Aktualne informacje dotyczące składników można znaleźć na stronie: www.kaercher.de/REACH

Akcesoria i części zamienne

Należy stosować tylko oryginalne akcesoria i części zamienne, ponieważ gwarantują one bezpieczną i bezawaryjną pracę urządzenia.

Informacje dotyczące akcesoriów i części zamiennych można znaleźć na stronie www.kaercher.com.

Zakres dostawy

Zakres dostawy urządzenia jest przedstawiony na opakowaniu. Podczas rozpakowywania urządzenia należy sprawdzić, czy w opakowaniu znajdują się wszystkie elementy. W przypadku stwierdzenia braków w akcesoriach lub szkód powstałych w transporcie należy zwrócić się do dystrybutora.







Opis urządzenia

Ilustracje: patrz strona z grafikami
Rysunek A

- 1 Wyłącznik urządzenia

- ② Przycisk odblokowujący wyłącznik urządzenia
- ③ Uchwyt
- ④ Drażek
- ⑤ Głowica czyszcząca
- ⑥ Osłona przed pryskaniem z krawędzią stojącą
- ⑦ Mocowanie szczotek (zamek obrotowy)
- ⑧ Szczotki obrotowe
- ⑨ Dysze wodne
- ⑩ Obudowa przekładni
- ⑪ Zawór do regulacji ilości wody
- ⑫ Filtr wody
- ⑬ Uszczelka filtra wody
- ⑭ Przyłącze wody (system wtykowy)
- ⑮ Taśma na rzepy
- ⑯ Przewód zasilający

Symbole na urządzeniu

	Niebezpieczeństwo porażenia prądem. W przypadku uszkodzenia przewodu zasilającego wyciągnąć wtyczkę z gniazdka!
	Niebezpieczeństwo zranienia przez odrzucane przedmioty!
	Niebezpieczeństwo odniesienia obrażeń. W pobliżu pracującego urządzenia nie mogą przebywać inne osoby!
	Niebezpieczeństwo uszkodzenia wzroku. Nosić okulary ochronne!
	Niebezpieczeństwo uszkodzenia słuchu. Stosować ochronę słuchu!
	Niebezpieczeństwo uszkodzenia. Nie czyścić urządzenia wodą z węża ani strumieniem wody pod ciśnieniem!
	Niebezpieczeństwo uszkodzenia. Chronić przed deszczem!



Niebezpieczeństwo uszkodzenia. Nie zanurzać urządzenia w cieczach.

Montaż

Wskazówka

Drażek mocuje się na stałe.

Podczas montażu należy dopilnować, aby wąż doprowadzający wodę i przewód zasilający nie krzyżowały się.

Po zamontowaniu nie wolno już rozłączać połówek drążka (chyba że urządzenie jest wysyłane do naprawy). Podczas montażu należy dopilnować, aby wąż doprowadzający wodę i przewód zasilający nie zakleszczyły się ani nie były zgniecione.

1. Złączyć obydwie części drążka. Blokuję się on w słyszalny sposób.

Rysunek B

2. Wsunąć przewód doprowadzający wodę, a następnie przewód zasilający do kanału kablowego od góry do dołu (zaczynając od uchwytu).

Rysunek C

3. Złożyć uchwyt do obudowy głowicy szczotki.

4. Wystający fragment przewodu i węża mocno wcisnąć do obudowy głowicy szczotek.

Rysunek D

Wskazówka

Przewód zasilający i wąż doprowadzający wodę nie mogą wystawać z urządzenia podczas pracy!

Należy zeskanować kod, aby obejrzeć film montażowy:



Uruchamianie

1. Zamknąć zawór do regulacji ilości wody.

Rysunek H

2. Podłączyć wąż doprowadzający wodę do urządzenia. Musi być wyraźnie słychać zatrzaśnięcie się złączki.

3. Taśmą na rzepy przymocować wąż do uchwytu w celu jego odciążenia.

Rysunek E

4. Połączyć wąż doprowadzający wodę z zaworem wody i otworzyć zawór. Przestrzegać wartości maks. ciśnienia roboczego (patrz „Dane techniczne”).

5. Podłączyć przewód zasilający do odpowiedniego przedłużacza o stopniu ochrony IPX4. Koniecznie przestrzegać przepisów dot. bezpieczeństwa.

Działanie

Prawidłowe posługiwanie się szczotkami

Wskazówka

Stosować tylko takie szczotki, które są przeznaczone do czyszczenia danej powierzchni i odpowiednie do pracy z urządzeniem.

Przestrzegać podanych niżej wskazówek dot. prawidłowego posługiwania się szczotkami.

1. Równomiernie przyłożyć szczotki do powierzchni.
Rysunek F
2. Przesuwać szczotki po powierzchni, lekko je naciskając.

UWAGA

Niebezpieczeństwo uszkodzenia

Zbyt duży nacisk na szczotki może doprowadzić do ich uszkodzenia!

Na szczotki należy wywierać tylko lekki nacisk!

Włączanie urządzenia

Wskazówka

Przed włączeniem urządzenia należy odblokować wyłącznik urządzenia, aby umożliwić jego włączenie. Zachować opisaną tutaj kolejność działań.

1. Nacisnąć przycisk odblokowujący.
- Rysunek G**
2. Nacisnąć wyłącznik urządzenia. Następuje uruchomienie urządzenia.
 3. Zwolnić wyłącznik urządzenia. Urządzenie zatrzyma się.

Zawór do regulacji ilości wody

Wskazówka

Istnieje możliwość regulowania ilości wody przepuszczanej przez dysze urządzenia i dostosowania jej do warunków czyszczenia. Można to wykonać za pomocą zaworu do regulacji ilości wody.

1. Pociągnięcie dźwigni zaworu do tyłu powoduje zwiększenie ilości wody.
2. Przesunięcie dźwigni zaworu do przodu powoduje zmniejszenie ilości wody lub całkowite zamknięcie zaworu.

Rysunek H

Czyszczenie powierzchni drewnianych

Do czyszczenia powierzchni drewnianych należy stosować szczotki przeznaczone do okładzin drewnianych.

Wskazówka

- Przed użyciem należy sprawdzić urządzenie na delikatnych powierzchniach w niewidocznym miejscu.
- Nie zatrzymywać się w jednym miejscu, ale utrzymywać urządzenie w ruchu.

Wskazówka

- Powierzchnie drewniane należy zawsze czyścić zgodnie z przebiegiem włókien. Zawsze czyścić powierzchnie wzdłuż przebiegu elementów drewnianych i zgodnie ze spadkiem.

Wskazówka

W przypadku czyszczonych powierzchni rezultaty czyszczenia wstępnego mogą zostać usunięte. Nierównomiernie jasne/ciemne efekty wynikają z rodzaju drewna lub sposobu czyszczenia drewna. W przypadku zwietrzałych powierzchni drewnianych usunięcie szarego odcienia jest pożądanym rezultatem.

1. Powoli przesuwaj urządzenie po powierzchni.

Rysunek I

Aby osiągnąć optymalny efekt, po zakończeniu czyszczenia należy spryskać wyczyszczoną powierzchnię wodą z węża doprowadzającego i na nieść odpowiedni środek pielęgnacyjny lub ochronny!

Czyszczenie powierzchni kamiennych

Do czyszczenia gładkich lub drobnoporowatych płyt kamiennych na zewnątrz należy stosować szczotki przeznaczone do powierzchni kamiennych (nie są objęte

zakresem dostawy – możliwość zaopatrzenia, patrz Akcesoria i części zamienne).

Wskazówka

Przed przystąpieniem do czyszczenia usunąć luźne elementy, np. żwir.

1. Powoli przesuwaj urządzenie po powierzchni.

Przechowywanie urządzenia

Rysunek J

Nieużywane urządzenie można zawiesić na haku zamontowanym w ścianie. Alternatywnie można też postawić urządzenie na przedniej części osłony przed pryskaniem.

Wskazówka

Urządzenie nie może stać na szczotkach, ponieważ to spowodować ich uszkodzenie.

1. Odłączyć przyłącza.
2. Opróżnić urządzenie (patrz Ochrona przeciwmrozu).
3. Wyczyścić urządzenie (patrz Czyszczenie).

Transport

⚠ OSTROŻNIE

Niebezpieczeństwo odniesienia obrażeń i uszkodzenia na skutek nieuwzględnienia masy urządzenia!

Obrażenia i uszkodzenia.

Podczas transportu i składowania uwzględnić masę urządzenia.

Demontaż drążka

Wskazówka

Drążek można zdemontować tylko w przypadku konieczności wysłania urządzenia do naprawy.

1. Nacisnąć przycisk w dolnej części drążka.

Rysunek N

2. Ostrożnie wyciągnąć górną część drążka.

Wskazówka

Podczas demontażu należy zwracać uwagę na przewody elektryczne.

Przechowywanie

⚠ OSTROŻNIE

Niebezpieczeństwo odniesienia obrażeń i uszkodzenia na skutek nieuwzględnienia masy urządzenia!

Obrażenia i uszkodzenia.

Podczas transportu i składowania uwzględnić masę urządzenia.

Ochrona przeciwmrozu

UWAGA

Zagrożenie mrozem

Nie w pełni opróżnione urządzenie mogą ulec uszkodzeniu na skutek mrozu.

Całkowicie opróżnić urządzenie i akcesoria.

Chronić urządzenie przed mrozem.

1. Urządzenie należy przechowywać w miejscu nienarażonym na działanie mrozu.

Wskazówka

Jeżeli przechowywanie w miejscu nienarażonym na działanie mrozu jest niemożliwe:

2. Całkowicie otworzyć zawór do regulacji ilości wody.
3. Postawić urządzenie pionowo i uruchomić na biegu jałowym.

Rysunek K

Czyszczenie i konserwacja

Wymiana szczotek

⚠ NIEBEZPIECZEŃSTWO

Niebezpieczeństwo porażenia prądem

Obrażenia z powodu dotknięcia elementów przewodzących prąd

Wyłączyć urządzenie.

Odłączyć wtyczkę sieciową.

Wskazówka

Zawsze wymieniać razem wszystkie szczotki. Szczotki należy wymienić, gdy obudowa urządzenia dotyka powierzchni podczas jej czyszczenia, podczas gdy użytkownik nie naciska na urządzenie.

UWAGA

Niebezpieczeństwo poparzenia

Po zakończeniu pracy urządzenie może być bardzo gorące. Przed wymianą szczotek poczekać, aż urządzenie ostygnie.

1. Obrócić mocowanie szczotek o 90° w kierunku przeciwnym do ruchu wskazówek zegara i wyjąć je.
2. Wyjąć zużyte szczotki.
3. Założyć nowe szczotki.
4. Włożyć mocowanie szczotek i obrócić je o 90° zgodnie z ruchem wskazówek zegara.

Rysunek L

Wskazówka

Sprawdzić stabilne osadzenie szczotek.

Czyszczenie filtra wody

Wskazówka

Gdy przepływ wody jest słaby, należy wyczyścić filtr wody urządzenia.

Rysunek M

1. Odkręcić złącze wtykowe przy przyłączy wody.
 2. Wyjąć filtr wody.
 3. Przepłukać filtr wody pod bieżącą wodą w kierunku przeciwnym do przepływu wody w filtrze.
 4. Założyć filtr wody.
 5. Zakręcić złącze wtykowe.
- Dopilnować, aby uszczelka w złączu wtykowym była prawidłowo osadzona.

Czyszczenie

UWAGA

Nieprawidłowe czyszczenie

Uszkodzenie urządzenia

Nie czyścić urządzenia za pomocą węża lub strumienia wody pod wysokim ciśnieniem i nigdy nie zanurzać go w cieczach.

Nie stosować agresywnych środków czyszczących.

Nie uderzać szczotką o podłogę.

Urządzenie należy wyczyścić bezpośrednio po użyciu, gdy zabrudzenia są jeszcze wilgotne.

1. Usunąć ze szczotki zabrudzenia, resztki roślin i piasek/kamienie.
2. W razie potrzeby wymontować szczotkę i umyć pod bieżącą wodą.
3. Wyczyścić urządzenie wilgotną szmatką.
4. Zaczekać, aż urządzenia wyschnie na zewnątrz.

Usuwanie usterek

Usterki mają często proste przyczyny, które można usunąć samodzielnie, korzystając z poniższego przeglądu.

W razie wątpliwości lub wystąpienia usterek innych niż

wymienione należy skontaktować się z autoryzowanym serwisem.

Urządzenie nie działa lub wyłącza się podczas pracy	Brak napięcia zasilającego	● Sprawdzić napięcie zasilające (połączenie wtykowe przedłużacza).
	Zadziałał wyłącznik różnicowo-prądowy	● Sprawdzić wyłącznik różnicowo-prądowy w instalacji budynku. Jeśli problem powtórza się, należy wezwać elektryka.
	Zadziałał wyłącznik przeciążeniowy silnika	● Poczekać, aż urządzenie ostygnie (co najmniej 30 minut). Wyłącznik przeciążeniowy silnika powraca automatycznie do położenia roboczego, gdy urządzenie jest ponownie gotowe do pracy. W czasie schładzania się silnika nie wolno naciskać wyłącznika urządzenia, aby nie spowodować jego niepożądanego włączenia. Przed ponownym uruchomieniem należy koniecznie poczekać na schłodzenie się urządzenia. W przypadku powtórzonego wyłączenia należy podczas czyszczenia zmniejszyć ciśnienie wywierane na szczotki.
Niezadawalający wynik czyszczenia	Zabrudzone szczotki	● Wyczyścić szczotki.
	Zużyte szczotki	● Wymienić szczotki.
	Zatkany filtr wody	● Wyczyścić filtr wody. ● Wymienić filtr wody.
	Zatkane dysze wodne	● Zlecić wymianę dysz w autoryzowanym serwisie.

Gwarancja

W każdym kraju obowiązują warunki gwarancji określone przez dystrybutora urządzeń Kärcher. Ewentualne usterek urządzenia usuwane są w okresie gwarancji bezpłatnie, o ile spowodowane są błędem materiałowym lub produkcyjnym. W sprawach napraw gwarancyjnych prosimy kierować się z dowodem zakupu do dystrybutora lub do autoryzowanego punktu serwisowego.

(Adres znajduje się na odwrocie)

Więcej informacji na temat gwarancji (jeśli są dostępne) można znaleźć w obszarze Serwis na lokalnej stronie internetowej Kärcher w sekcji "Pliki do pobrania".

Dane techniczne

PCL 6

Wydajność urządzenia

Napięcie robocze	V	220-240
Faza	~	50 - 60
Stopień ochrony		IPX4
Prędkość obrotowa szczotek	1/min	max. 850
Średnica szczotek	mm	100

Wymiary i masa

Ciężar	kg	4,5
Dł. x szer. x wys.	mm	347 x 30 7 x 1314

Zmiany techniczne zastrzeżone.

Deklaracja zgodności UE

Niniejszym oświadczamy, że wymieniony poniżej produkt jest zgodny z odpowiednimi przepisami podanych dyrektyw i rozporządzeń. Wszelkie niezgodnione z nami modyfikacje produktu powodują utratę ważności tego oświadczenia.

Produkt: urządzenie do czyszczenia podłóg

Typ: PCL 6

Dyrektywy i rozporządzenia

2006/42/WE (+2009/127/WE)

2014/30/UE

2011/65/UE

2000/14/WE

Zastosowane normy zharmonizowane

EN 60335-1

EN 60335-2-10

EN 62233: 2008

EN 55014-1: 2017 + A11: 2020

EN 55014-2: 2015

EN 61000-3-2: 2014

EN 61000-3-3: 2013

EN IEC 63000: 2018

Zastosowana metoda oceny zgodności

2000/14/WE: Załącznik V

Poziom mocy akustycznej dB(A)

PCL 6

Zmierzony: 84

Gwarantowany: 86

Nazwa i adres

Administrator dokumentacji:

S. Reiser

Alfred Kärcher SE & Co. KG

Alfred-Kärcher-Str. 28 - 40
71364 Winnenden (Germany)

Telefon: +49 7195 14-0

Faks: +49 7195 14-2212



H. Jenner

Chairman of the Board of Management



S. Reiser

Manager Regulatory Affairs & Certification

Winnenden, 01.09.2024 r.

Niżej podpisane osoby działają na zlecenie i z upoważnienia zarządu.

Alfred Kärcher SE & Co. KG

Alfred-Kärcher-Str. 28 - 40

71364 Winnenden (Germany)

Tel.: +49 7195 14-0

Faks: +49 7195 14-2212

Tartalom

Általános utasítások	83
Veszélyfokozat	83
Általános biztonsági tanácsok	84
Biztonsági tanácsok	84
Típusábra	84
A rendeltetésszerű használat	84
Környezetvédelem	84
Tartozékok és pótalkatrészek	84
Szállított tartozékok	84
A készülék leírása	84
A készülék szimbólumai	85
A szerelés	85
Üzembe helyezés	85
Üzemeltetés	86
Szállítás	86
Tárolás	86
Fagyvédelem	86
Ápolás és karbantartás	87
Üzemzavarok elhárítása	87
Garancia	87
Műszaki adatok	88
EU-megfelelőségi nyilatkozat	88

Általános utasítások



Készüléke első használata előtt olvassa el ezt az eredeti kezelési útmutatót, és ennek megfelelően járjon el. Őrizze meg az eredeti kezelési útmutatót későbbi használatra vagy a következő tulajdonos számára.

Veszélyfokozat

⚠ VESZÉLY

- Olyan, közvetlenül fenyegető veszély jelzése, amely súlyos sérülésekhez vagy halálhoz vezet.

⚠ FIGYELMEZTETÉS

- Olyan, esetlegesen veszélyes helyzet jelzése, amely súlyos sérülésekhez vagy halálhoz vezethet.

⚠ VIGYÁZAT

- Olyan, esetlegesen veszélyes helyzet jelzése, amely könnyebb sérülésekhez vezethet.

FIGYELEM

- Olyan, esetlegesen veszélyes helyzet jelzése, amely anyagi károkhoz vezethet.

Általános biztonsági tanácsok

△ FIGYELMEZTETÉS • A csökkent szellemi, fizikai és érzékelő képességgel rendelkező személyek, illetve tapasztalattal és ismeretekkel nem rendelkező személyek csak megfelelő felügyelet mellett használhatják a készüléket, illetve amennyiben egy, a biztonságukért felelős személy ismertette velük a készülék biztonságos használatát és tudatában vannak a használatból eredő veszélyeknek. • **Gyermekek nem használhatják a készüléket!** • **Felügyelje a gyerekeket, és biztosítsa, hogy ne játszhassanak a készülékkel.** **Megjegyzés** • Ne üzemeltesse a készüléket, ha más személyek vagy állatok tartózkodnak a munkaterületen.

Biztonsági tanácsok

- Kérjük, a termék ivóvízhálózatra való csatlakoztatása során vegye figyelembe az EN 1717 szabvány szerinti követelményeket, és esetleges kérdéseivel forduljon szaniterforgalmazójához.
- Az készüléket csak kezeletlen, tiszta édesvízzel üzemeltesse. A készüléket semmiképpen sem szabad robbanásveszélyes, korrozív vagy gyúlékony anyagokkal együtt üzemeltetni.
- A vízhőmérséklet nem haladhatja meg a 35°C-ot.
- A készüléket soha ne merítse teljesen folyadékba.
- A készüléket kizárólag külső térben üzemeltesse.
- Rendszeresen ellenőrizze, hogy a készülék nem sérült-e. Látható sérülések esetén ne helyezze többé üzembe a készüléket.
- Ne használja a készüléket vizes felületen.
- Munkavégzés előtt győződjön meg arról, hogy a tisztítandó felület homok- és kömentes, és nincs rajta laza alkotóelem. Tisztítás során ezek a részek kirepülhetnek, illetve károsíthatják a felületet és a készüléket.
- Ne húzza a készüléket a csatlakoztatott tömlőnél vagy hálózati kábelnél fogva.
- A készüléket csak akkor kapcsolja be, ha a feké a talajon vannak.
- Fogja meg erősen a készüléket, és közben ügyeljen a stabil pozícióra.
- A bekapcsolt készüléket ne emelje fel a padlóról.
- Kizárólag megfelelő, IPX4 védelmi osztály jelölésű hosszabbító kábelt használjon.
- A munkaterület minden, áramot vezető részének védve kell lennie a vízsugártól.
- A hálózati csatlakozónak és a hosszabbítókábel csatlakozó aljzatának víztömörnek kell lennie és azok nem érhetnek bele a vízbe.
- A készüléket kizárólag szabályosan felszerelt olyan hibaáram védőkapcsolóval használja, amelynek a kioldási árama nem haladja meg a 30 mA-t. Esetleges kérdéseivel forduljon villamosági szakemberhez.
- Védje a készüléket fagytól és nagy hőségtől (megengedett környezeti hőmérséklet 5°C és 40°C között).
- Ne üzemeltesse a készüléket feszültség alatt álló készülékek közelében.
- A készülék minden egyes használata előtt győződjön meg arról, hogy a hálózati csatlakozó vezeték és a hálózati dugasz nem sérült-e. A veszélyek elkerülése érdekében a sérült hálózati csatlakozó vezetékét haladéktalanul cseréltesse ki a gyártóval, a hivatalos ügyfélszolgálatl vagy villamosági szakemberrel.

- Ne menjen át a hálózati csatlakozó vezetéken és a hosszabbítókábelben, illetve ne hagyja beszorulni és megtörni őket stb., mivel megsérülhetnek, illetve károsodhatnak. Védje a hálózati csatlakozó vezetéket a hőtől, olajtól és az élektől.

Típus tábla

A típus táblán megtalálhatók a készülék legfontosabb adatai.

„A készülék leírása” fejezet bemutatja, hogy a típus tábla hol helyezkedik el a készüléken.

A rendeltetés szerű használat

△ FIGYELMEZTETÉS

Sérülésveszély a felcsapódó részecskéknél tulajdoníthatóan

A készüléket kizárólag előzetesen megtisztított felületen használja, és tartsa be biztonsági tanácsokban leírtakat.

A készülék a szennyeződések külső felületekről, például teraszokról való eltávolítására szolgál. Az alkalmazott keféktől függően a készülék alkalmas felfelületek, kompozit anyagok (WPC) valamint csúszós és finom porusú csempék és lapok tisztítására.

Előrelátható hibás használat

A készülék nem rendeltetés szerű használata tilos.

A kezelő felel a nem rendeltetés szerű használatból eredő károkért.

Ne használja a készüléket növényekkel benőtt felületek, mint például gyeprács tisztítására.

Környezetvédelem



A csomagolóanyag újrahasznosítható. Kérjük, környezetbarát módon semmisítse meg a csomagolást.



Az elektromos és elektronikus készülékek értékes újrahasznosítható anyagokat és gyakran olyan alkatrészeket tartalmaznak, mint az elemek, akkumulátorok vagy olaj, amelyek helytelen kezelés vagy ártalmatlanítás esetén veszélyeztethetik az egészséget és a környezetet. Ezek az alkatételek azonban a készülék rendeltetés szerű üzemeléséhez szükségesek. Az ezzel a szimbólummal jelölt készülékeket nem szabad a háztartási hulladékkal együtt megsemmisíteni.

Összetevőkre vonatkozó utasítások (REACH)

Az összetevőkre vonatkozó aktuális információkat itt találja: www.kaercher.de/REACH

Tartozékok és pótalkatrészek

Csak eredeti tartozékot és eredeti pótalkatrészt alkalmazzon; ezek garantálják a készülék biztonságos és zavarmentes üzemelését.

A tartozékokra és pótalkatrészekre vonatkozóan információkat itt talál: www.kaercher.com.

Szállított tartozékok

A készülékkel szállított tartozékok fel vannak tüntetve a csomagoláson. Kicsomagolásnál ellenőrizze, hogy megvan-e minden tartozék. Hiányzó tartozékok vagy szállítási sérülések esetén kérjük, értesítse a kereskedőt.



A készülék leírása

Az ábrákat a grafikaoldal tartalmazza
Ábra A

- ① Készülékcapcsoló
- ② Készülékcapcsoló reteszelfeloldó billentyűje
- ③ Kézi fogantyú
- ④ Szár
- ⑤ Tisztítófe
- ⑥ Fröcskölés elleni védelem leállító széllel
- ⑦ Keferögztítés (bajonettzár)
- ⑧ Forgó kefék
- ⑨ Vízfúvókák
- ⑩ Készülékház
- ⑪ Vízmennyiség-szabályozó szelep
- ⑫ Vízsűrű
- ⑬ Vízsűrű tömítése
- ⑭ Vízcsatlakozás (dugaszoló rendszer)
- ⑮ Tépőszalag
- ⑯ Hálózati kábel

A készülék szimbólumai

	Aramütés veszélye. A sérült hálózati kábel dugazát húzza ki!
	Sérülésveszély kirepülő tárgyak miatt!
	Sérülésveszély. Más személyeket tartson távol a készüléktől!
	Szemkárosodás veszélye. Viseljen védőszemüveget!
	Halláskárosodás veszélye. Használjon fülvédőt!
	Károsodásveszély! Ne tisztítsa a készüléket tömlővel vagy nagynyomású vízsgárral!

	Károsodás veszélye! Ne tegye ki a készüléket csapadék hatásának!
	Károsodásveszély! A készüléket ne merítse folyadékba.

A szerelés

Megjegyzés

A szárat csak egyszer kell összeszerelni.

Szereléskor ügyeljen arra, hogy a víztömlő és a hálózati kábel ne keresztezze egymást.

A szár két felét az összeszerelés után már nem szabad szétválasztani (kivéve, ha a készüléket javításra küldik). Szereléskor ügyeljen arra, hogy a víztömlő és a hálózati kábel ne csipődjön be, illetve ne zúzódjon össze.

1. Csatlakoztassa egymáshoz a szárrészeket. Hallhatóan bepattan.

Ábra B

2. A víztömlőt, majd a hálózati kábelt felülről lefelé (a fogantyútól kezdve) nyomja a kábelcsatornába.

Ábra C

3. Hajtsa be a szárat a kefefej házába.

4. A kiálló kábelt és víztömlőt csúsztassa erősen a kefefej burkolatába.

Ábra D

Megjegyzés

A hálózati kábel és a víztömlő nem nyúlhat ki az üzemből levő készülékből!

Olvassa be az összeszerelési videó kódját:



Üzembe helyezés

1. Zárja el a vízmennyiség szabályozó szelepet.

Ábra H

2. Csatlakoztassa a víztömlőt a készülékhez. A csatlakozónak hallhatóan reteszelőnie kell.

3. A víztömlőt a fogantyúnál tépőszalaggal rögzítse, hogy ne mozdulhasson el.

Ábra E

4. Kösse össze a víztömlőt a vízcappal és nyissa ki a vízcapot. Ügyeljen a maximális üzemi nyomásra (lásd „Műszaki adatok”).

5. Csatlakoztassa a hálózati csatlakozó kábelt egy megfelelő, IPX4 védelmi osztály jelölésű hosszabbító kábelhez. Feltétlenül vegye figyelembe a biztonsági tanácsokat is.

Üzemeltetés

A kefék megfelelő használata

Megjegyzés

Bizonyosodjon meg arról hogy a használt kefék összeférhetők a készülékkel és alkalmasak az adott felület tisztítására.

A kefék megfelelő használata érdekében tartsa be a következő útmutatást.

1. A keféket helyezze egyenletesen a felületre.

Ábra F

2. A keféket alacsony nyomással mozgassa a felületen.

FIGYELEM

Rongálódásveszély

A kefék túl nagy nyomása károsíthatja őket!

Csak enyhé nyomást gyakoroljon a kefékre!

A készülék bekapcsolása

Megjegyzés

Bekapcsoláshoz a készülékkapcsolót ki kell reteszelni, ekkor a készülék beindul. Ehhez be kell tartani az előírt sorrendet

1. Nyomja meg a reteszelésfeloldó billentyűt.

Ábra G

2. Nyomja meg a készülékkapcsolót. A készülék beindul.
3. Engedje el a készülékkapcsolót. A készülék leáll.

Vízmenntiség-szabályozó szelep

Megjegyzés

A készülék fűvókáin keresztül kilépő víz mennyisége a vízmenntiség szabályozó szelepen állítható be a tisztítási feladatnak megfelelően.

1. A vízmenntiség növeléséhez húzza hátra a szelepelemelőt.
2. A vízmenntiség csökkentéséhez vagy a szelep teljes elzárásához nyomja előre a szelepelemelőt.

Ábra H

Fafelületek tisztítása

A fafelületek tisztításához használjon fatisztító kefét.

Megjegyzés

- Amennyiben a készüléket érzékeny felületen óhajtja használni, használat előtt próbálja ki a készüléket egy alig észlelhető ponton.
- A készüléket tartsa állandó mozgásban, soha ne tartsa egy adott helyen.

Megjegyzés

- Fafelületeket mindig szálirányban tisztítson. Mindig a pallók vagy a faelemek mentén, lejtés irányban tisztítson.

Megjegyzés

Kezelt felületek esetén az előkezelt réteget lehet, hogy el kell távolítani. Az egyenetlen világos/sötét felülethasítások oka a fafajta vagy a fa kezelési módja. Kopott fafelület esetén a kívánt eredmény a szürke bevonat eltávolításával érhető el.

1. A készüléket lassan vezesse a felületen.

Ábra I

Az optimális eredmény érdekében a tisztítás után permetezze be a megtisztított felületet víztömlővel, és vigyen fel megfelelő ápolószert vagy védőanyagot!

Köfelületek tisztítása

A sima vagy finom porusú kőburkolatok kültéri tisztításához használja a köfelületekhez megfelelő keféket (a csomagolás nem tartalmazza, lásd a(z) *Tartozékok és pótalkatrészek* fejezetet).

Megjegyzés

Tisztítás előtt távolítsa el a megglazult alkotóelemeket, mint például a kavicsokat.

1. A készüléket lassan vezesse a felületen.

A készülék tárolása

Ábra J

A készülék falikampóra akasztva tárolható. A készüléket a fröcskölés ellen védő burkolat elülső oldalára is állíthatja.

Megjegyzés

Ügyeljen arra, hogy a készüléket a sörték sérülésének elkerülése érdekében ne a kefékre állítsa.

1. Válassza le a csatlakozókat.
2. Űrítse ki a készüléket (lásd *Fagyvédelem*).
3. Tisztítsa meg a készüléket (lásd *A tisztítás*).

Szállítás

⚠ VIGYÁZAT

A készülék súlya a személyek sérülését, illetve a gép rongálódását okozhatja!

Sérülések és károsodások.

Szállítás és tárolás közben vegye figyelembe a készülék súlyát.

A fogantyú leszerelése

Megjegyzés

A fogantyút csak akkor lehet leszerelni, ha a készüléket javításra kell küldeni.

1. Nyomja meg a fogantyú alsó részén található gombot.

Ábra N

2. Óvatosan húzza ki a fogantyú felső felét.

Megjegyzés

Leszereléskor ügyeljen az elektromos kábelekre.

Tárolás

⚠ VIGYÁZAT

A készülék súlya a személyek sérülését, illetve a gép rongálódását okozhatja!

Sérülések és károsodások.

Szállítás és tárolás közben vegye figyelembe a készülék súlyát.

Fagyvédelem

FIGYELEM

Fagyveszély

A nem teljesen kiürített készülékek a fagy hatására tönkremehetnek.

Űrítse ki teljesen a készüléket és tartozékait.

Óvja a készüléket a fagytól.

1. A készüléket fagymentes helyen tárolja.

Megjegyzés

Ha fagymentes tárolás nem lehetséges:

2. Nyissa ki teljesen a vízmenntiség szabályozó szelepet.
3. A készüléket állítsa függőleges helyzetbe és járassa üresben.

Ábra K

Ápolás és karbantartás

A kefék cseréje

⚠ VESZÉLY

Áramütés veszélye

Sérülésveszély áram alatt álló részek érintése miatt. Kapcsolja ki a készüléket.

Húzza ki a hálózati dugaszt.

Megjegyzés

Mindig az összes kefék cserélje ki. A keféket ki kell cserélni, ha tisztításkor a készülékház a felülethez ér úgy, hogy ehhez a készülékre nem kell nyomást kifejteni.

FIGYELEM

Égésisérülés-veszély

A hajtómű használat után nagyon forró lehet. Hagyja lehűlni a készüléket kefécsere előtt.

1. Forgassa el a keferögztítést 90°-kal az óramutató járásával ellentétes irányba, és vegye ki.
2. Húzza ki az elhasznált keféket.
3. Helyezzen be új keféket.
4. Helyezze be a keferögztítést, majd forgassa el 90°-kal az óramutató járásával megegyező irányba.

Ábra L

Megjegyzés

A kefék rögzítésének ellenőrzése.

A vízszűrő tisztítása

Megjegyzés

Elégtelen vízáramlás esetén tisztítsa meg a készülék vízszűrőjét.

Ábra M

1. Csavarja le a vízcsatlakozó csatlakozóját.
2. Távolítsa el a vízszűrőt.
3. Öblítse át a vízszűrőt folyó víz alatt, az áramlás irányával ellentétesen.
4. Telepítse a vízszűrőt.
5. Csavarja és rögzítse a csatlakozót. Ügyeljen arra, hogy a csatlakozó dugasz tömítése a helyen legyen.

A tisztítás

FIGYELEM

Szakszerűtlen tisztítás

A készülék károsodása

Ne tisztítsa a készüléket tömlővel vagy nagynyomású vízszugárral, és semmilyen körülmények között ne merítse folyadékba.

Ne használjon agresszív tisztítószereket.

A kefék ne a talajon rázza ki.

Használat után azonnal tisztítsa meg a készüléket, amíg a szennyeződés még nedves.

1. Távolítsa el a kefékből a szennyeződéseket, növényi maradványokat és a homokot/köveket.
2. Szükség esetén vegye ki és folyó víz alatt tisztítsa meg a keféket.
3. Tisztítsa meg a készüléket nedves kendővel.
4. Hagyja a készüléket a levegőn megszáradni.

Üzemzavarok elhárítása

Az üzemzavarok gyakran egyszerű okokra vezethetők vissza, amelyeket az alábbi áttekintés segítségével a kezelő maga is könnyen elháríthat. Kétség esetén vagy

az itt meg nem nevezett üzemzavarok esetén, kérjük, forduljon a hivatalos ügyfélszolgálathoz.

A készülék nem működik vagy üzem közben kikapcsol	Nincs áramellátás	● Ellenőrizze az áramellátást (a hosszabbító kábel dugaszoló csatlakozói).
	A hibaáram védőkapcsoló működésbe lépett	● Ellenőrizze az épület elektromos rendszerének hibaáram védőkapcsolóját. Ha a hiba gyakrabban fellép, forduljon villamosági szakemberhez.
	A motortúlterhelés kapcsoló működésbe lépett	● Hagyja a készüléket kihűlni (legalább 30 percig). A motortúlterhelés kapcsoló automatikusan visszakapcsol, és a készülék ismét üzemképes. A lehűlési szakaszban a készülékkapcsolót nem szabad megnyomni, hogy a készülék váratlanul ne léphessen működésbe. Az újrazembehelyezés előtt feltétlenül várja meg az említett lehűlési idő leteltét. Ismételt lekapcsolás esetén csökkentse a tisztítás során a kefékre ható nyomást.
Nem kielégítő tisztítási eredmény	Szennyezett kefék	● Tisztítsa meg a keféket.
	Elhasználódott kefék	● Cserélje ki a keféket.
	A vízszűrő eltömődött	● Tisztítsa ki a vízszűrőt ● Cserélje ki a vízszűrőt
	A vízfűvőkák eltömődtek	● A vízfűvőkákat hivatalos ügyfélszolgálatnál cseréltesse ki.

Garancia

Minden országban az illetékes értékesítőnk által biztosított garanciális feltételek érvényesek. Amennyiben a

garanciaidőn belül a készüléknél hibák merülnek fel, azokat díjmentesen orvosoljuk, ha az adott hibák anyag-, illetve gyártási hibák. Garanciális esetben kér-

jük, a számlával együtt forduljon forgalmazójához vagy a legközelebbi, arra jogosult ügyfélszolgálati irodához. (A cím a hátoldalon található)

A garanciával kapcsolatos további információk (amennyiben elérhetők) megtekinthetők a Kärcher Magyarországi Szerviz elemének „Letöltések” menüjében.

H. Jenner

Chairman of the Board of Management

S. Reiser

Manager Regulatory Affairs & Certification

Műszaki adatok

PCL 6

A készülék teljesítményre vonatkozó adatai

Üzemi feszültség	V	220-240
Fázis	~	50 - 60
Védettség		IPX4
Kefefordulatszám	1/min	max. 850
Kefeátmérő	mm	100
Méreték és súlyok		
Súly	kg	4,5
Hosszúság x szélesség x magasság	mm	347 x 30 7 x 1314

A műszaki változtatások jogát fenntartjuk.

EU-megfelelőségi nyilatkozat

Kijelentjük, hogy az alább említett termék megfelel a felsorolt irányelvek és rendeletek vonatkozó rendelkezéseinek. A termékben végzett, de velünk nem egyeztetett módosítás esetén jelen nyilatkozat érvényét veszti.

Termék: Padlótisztító

Típus: PCL 6

Irányelvek és rendeletek

2006/42/EK (+2009/127/EK)

2014/30/EU

2011/65/EU

2000/14/EK

Alkalmazott harmonizált szabványok

EN 60335-1

EN 60335-2-10

EN 62233: 2008

EN 55014-1: 2017 + A11: 2020

EN 55014-2: 2015

EN 61000-3-2: 2014

EN 61000-3-3: 2013

EN IEC 63000: 2018

Alkalmazott megfelelőségértékelési eljárások

2000/14/EK: V. melléklet

Zajtelsítményszint dB(A)

PCL 6

Mért: 84

Szavatolt: 86

Név és cím

Dokumentációs meghatalmazott:

S. Reiser

Alfred Kärcher SE & Co. KG

Alfred-Kärcher-Str. 28 - 40

71364 Winnenden (Németország)

Telefon: +49 7195 14-0

Fax: +49 7195 14-2212

Winnenden, 2024/09/01

Az aláírók a cégvezetőség megbízásából és teljes körű meghatalmazásával járnak el.

Alfred Kärcher SE & Co. KG

Alfred-Kärcher-Str. 28 - 40

71364 Winnenden (Németország)

Tel.: +49 7195 14-0

Fax: +49 7195 14-2212

Obsah

Obecné pokyny	88
Stupně nebezpečí	88
Všeobecné bezpečnostní pokyny	88
Bezpečnostní pokyny	89
Výrobní štítek	89
Použití v souladu s určením	89
Ochrana životního prostředí	89
Příslušenství a náhradní díly	89
Rozsah dodávky	89
Popis přístroje	89
Symboly na přístroji	90
Montáž	90
Uvedení do provozu	90
Provoz	90
Přeprava	91
Skladování	91
Ochrana před mrazem	91
Péče a údržba	91
Nápověda při poruchách	92
Záruka	92
Technické údaje	92
EU prohlášení o shodě	92

Obecné pokyny



Před prvním použitím přístroje si přečtěte tento originální návod k použití a postupujte podle něj. Ušchovejte originální návod k použití pro pozdější použití nebo dalšího vlastníka.

Stupně nebezpečí

⚠ NEBEZPEČÍ

- *Upozornění na bezprostředně hrozící nebezpečí, které vede k těžkým úrazům nebo usmrcení.*

⚠ VAROVÁNÍ

- *Upozornění na možnou nebezpečnou situaci, která může vést k těžkým úrazům nebo usmrcení.*

⚠ UPOZORNĚNÍ

- *Upozornění na možnou nebezpečnou situaci, která může vést k lehkým úrazům.*

POZOR

- *Upozornění na možnou nebezpečnou situaci, která může vést ke vzniku věcných škod.*

Všeobecné bezpečnostní pokyny

⚠ **VAROVÁNÍ** • *Osoby se sníženými fyzickými, smyslovými nebo duševními schopnostmi nebo*

s nedostatečnými zkušenostmi a znalostmi smí používat přístroj pouze tehdy, když jsou pod odborným dohledem nebo pokud byly poučeny osobou zodpovědnou za jejich bezpečnost o bezpečném používání přístroje a rozumí rizikům, které z toho vyplývají. • Přístroj nesmí používat děti. • Dohlížejte na děti a zajistěte, aby si s přístrojem nehrály. **Upozornění** • Neprovozujte přístroj, pokud se v pracovní oblasti zdržují jiné osoby nebo zvířata.

Bezpečnostní pokyny

- Při připojování tohoto výrobku na vodovodní řad je nutno dodržet požadavky normy EN 1717. S případnými otázkami se prosím obraťte na svého dodavatele instalačních služeb.
- Provozujte přístroj pouze s neupravenou a čistou pitnou vodou. Přístroj se v žádném případě nesmí dostat do kontaktu s výbušnými, korozivními nebo vznětlivými látkami.
- Teplota vody nesmí přesáhnout 35 °C.
- Nikdy neponořujte přístroj zcela do kapaliny.
- Přístroj provozujte pouze ve venkovním prostředí.
- Přístroj pravidelně kontrolujte, zda není poškozený. Při viditelném poškození neuvádějte přístroj do provozu.
- Nepoužívejte přístroj na plochách, na kterých je již voda.
- Před zahájením práce se ujistěte, že je čistěná plocha bez písku, kamínků nebo volných částic. Při čištění mohou být tyto odmrštěny nebo mohou poškodit povrch a přístroj.
- Netahejte za připojenou hadici a síťový kabel.
- Přístroj zapínejte pouze tehdy, jestliže kartáče doléhají na podlahu.
- Přístroj držte pevně a zaujměte bezpečný postoj.
- Zapnutý přístroj nezvedejte z podlahy.
- Používejte pouze vhodný prodlužovací kabel označený ochranou IPX4.
- Všechny díly v pracovní oblasti, které jsou pod proudem, musí být chráněny proti rozstřiku vody.
- Síťová zástrčka a spojka prodlužovacího kabelu musí být vodotěsné a nesmí ležet ve vodě.
- Používejte přístroj pouze v elektroinstalačním rozvodu chráněném proudovým chráničem s vypínacím proudem max. do 30 mA. V případě otázek se obraťte na kvalifikovaného elektrikáře.
- Chraňte přístroj před mrazem a velkým horkem (přípustná teplota prostředí od 5 °C do 40 °C).
- Neprovozujte přístroj v blízkosti jiných spotřebičů, jež jsou pod napětím.
- Před každým použitím přístroje se ujistěte, že síťový přívod se síťovou zástrčkou není poškozený. Pokud je síťové přívodní vedení poškozené, musí být okamžitě vyměněno výrobcem, autorizovaným elektrikářem, aby se zabránilo jakémukoli riziku.
- Nepoškodte síťovou přípojku a prodlužovací kabel přejetím, přimáčknutím, škrbnutím a podobně. Chraňte síťový kabel před horkem, olejem a ostrými hranami.

Výrobní štítek

Na výrobním štítku jsou uvedeny nejdůležitější údaje o přístroji.

V kapitole "Popis přístroje" je zobrazeno umístění výrobního štítku na přístroji.

Použití v souladu s určením

⚠ VAROVÁNÍ

Nebezpečí úrazu od vymrštěných částic

Přístroj používejte pouze na předčištěných plochách a dodržujte bezpečnostní pokyny.

Přístroj je určený pro odstranění nečistot z povrchů ve venkovních prostorách, jako jsou například terasy. V závislosti na použitých kartáčích je přístroj vhodný pro dřevěné plochy, kompozitní materiály (WPC) a hladké a jemně pórovité kamenné dlažby a desky.

Předvídatelné nesprávné používání

Jakékoliv použití, které není v souladu s určením, je nepřipustné.

Obsluha ručí za škody způsobené použitím v rozporu s určením.

Přístroj nepoužívejte pro čištění povrchů s porostem, jako je například zatravnovací dlažba.

Ochrana životního prostředí



Obalové materiály jsou recyklovatelné. Obaly prosím likvidujte ekologickým způsobem.



Elektrické a elektronické přístroje obsahují hodnotné recyklovatelné materiály a často součásti, jako baterie, akumulátory nebo olej, které mohou při chybném zacházení nebo likvidaci představovat potenciální nebezpečí pro lidské zdraví nebo pro životní prostředí. Pro řádný provoz přístroje jsou však tyto součásti nezbytné. Přístroje označené tímto symbolem se nesmí likvidovat s domovním odpadem.

Upozornění k obsaženým látkám (REACH)

Aktuální informace k obsaženým látkám naleznete na stránkách: www.kaercher.de/REACH

Příslušenství a náhradní díly

Používejte pouze originální příslušenství a náhradní díly, které Vám zaručují bezpečný a bezporuchový provoz přístroje.

Informace o příslušenství a náhradních dílech naleznete na stránkách www.kaercher.com.

Rozsah dodávky

Rozsah dodávky přístroje je vyobrazen na obalu. Při vybalení zkontrolujte úplnost obsahu. V případě chybějícího příslušenství nebo výskytu poškození při přepravě informujte prosím Vašeho prodejce.

Popis přístroje





Ilustrace viz strana s obrázky

Ilustrace A

- ① Hlavní spínač
- ② Odblokování hlavního spínače
- ③ Rukojeť
- ④ Násada
- ⑤ Čisticí hlava
- ⑥ Ochrana před rozstřikem se slonou
- ⑦ Uchycení kartáčů (šroubový uzávěr)
- ⑧ Rotující kartáče
- ⑨ Vodní trysky
- ⑩ Kryt převodovky

- ⑪ Regulační ventil průtoku vody
- ⑫ Vodní filtr
- ⑬ Těsnění vodního filtru
- ⑭ Vodní přípojka (rychlospojka)
- ⑮ Upínací páska
- ⑯ Síťový kabel

Symbols na přístroji

	<i>Nebezpečí úrazu elektrickým proudem. V případě poškození síťového kabelu vytáhněte síťovou zástrčku.</i>
	<i>Nebezpečí poranění poletujícími předměty!</i>
	<i>Nebezpečí zranění. Ostatní osoby musí stát v dostatečné vzdálenosti!</i>
	<i>Nebezpečí poškození zraku. Noste ochranné brýle!</i>
	<i>Nebezpečí poškození sluchu. Noste chrániče sluchu!</i>
	<i>Nebezpečí poškození. Nečistěte přístroj proudem vody z hadice ani vysokotlakého čističe!</i>
	<i>Nebezpečí poškození. Nevystavujte dešti!</i>
	<i>Nebezpečí poškození. Neponořujte přístroj do kapalin.</i>

Montáž

Upozornění

Instalace násady se provádí jednorázově. Při montáži dbejte na to, aby zahradní hadice a síťový kabel neležely křížem. Po montáži násady již nelze její jednotlivé poloviny oddělit od sebe (s výjimkou případu, že je přístroj odeslán k opravě). Při montáži dbejte na to, aby nedošlo

ke skřípnutí nebo přimáčknutí zahradní hadice a síťového kabelu.

1. Násadu zasuňte do sebe. Tato slyšitelně zacvakne.

Ilustrace B

2. Zahradní hadici a poté síťový kabel zasuňte směrem odshora dolů (počínaje od rukojeti) do kabelovodu.

Ilustrace C

3. Sklopte násadu na pouzdro hlavy kartáče.
4. Přebývající kabel a zahradní hadici zatlačte silou do krytu kartáčové hlavy.

Ilustrace D

Upozornění

Síťový kabel a zahradní hadice nesmějí při provozu vyčnívat z přístroje!

Naskenujte kód pro spuštění montážního videa:



Uvedení do provozu

1. Zavřete regulační ventil průtoku vody.
- ### Ilustrace H
2. Připojte hadici k přístroji. Spojka musí slyšitelně zaklapnout.
 3. Pro odlehčení zajistěte hadici na rukojeti upínací páskou.
- ### Ilustrace E
4. Hadici připojte na vodovodní kohoutek a kohoutek otevřete. Dbejte na maximální provozní tlak (viz "Technické údaje").
 5. Používejte pouze vhodný prodlužovací kabel označený ochranou IPX4. Dodržujte bezpodmínečně bezpečnostní předpisy.

Provoz

Správná manipulace s kartáči

Upozornění

Používejte pouze kartáče, které jsou pro čištění povrchu a pro přístroj vhodné.

Pro správné použití kartáčů dodržujte tyto pokyny.

1. Kartáče umístěte rovně na povrch.
2. Kartáče vedte s mírným přitlačením po povrchu.

POZOR

Nebezpečí poškození

Příliš vysoký tlak na kartáče je může poškodit! Na kartáče vyvíjejte pouze lehký tlak!

Zapnutí přístroje

Upozornění

Před zapnutím přístroje musíte odblokovat hlavní spínač. Při tom je nutné dodržet správné pořadí.

1. Stiskněte tlačítko na odblokování.

Ilustrace G

2. Stiskněte hlavní spínač. Přístroj se spustí.
3. Uvolněte hlavní spínač. Přístroj se zastaví.

Regulační ventil průtoku vody

Upozornění

Množství průtoku vody tryskami je možné nastavit pomocí regulačního ventilu a přizpůsobit tak procesu čištění.

1. Pro zvýšení průtoku vody posuňte páčku ventilu dozadu.
2. Pro snížení průtoku vody nebo úplné zavření ventilu posuňte páčku dopředu.

Ilustrace H

Čištění dřevěného povrchu

Pro čištění dřevěných povrchů používejte kartáče vhodné pro dřevěnou podlahu.

Upozornění

- Před použitím na citlivých površích otestujte přístroj na málo viditelném místě.
- Nesetrvávejte na jednom místě, přístroj musí být stále v pohybu.

Upozornění

- Dřevěný povrch čistěte vždy ve směru vláken. Prkna nebo dřevěné prvky čistěte vždy v podélném směru a ve sklonu.

Upozornění

U ošetřovaných povrchů může dojít k odstranění předúpravy. Příčinou nepravdivých efektů světlá/ tmavá je druh dřeva nebo způsob ošetření dřeva. U vzdušných povrchů dřeva představuje odstranění šedi ze dřeva požadovaný výsledek.

1. Přístroj vedte pomalu po povrchu.

Ilustrace I

Optimálního výsledku dosáhnete tím, že po vyčištění postříkáte vyčištěný povrch zahradní hadicí a nanesejte vhodný čistící nebo ochranný prostředek!

Čištění kamenného povrchu

Pro čištění hladkých nebo jemně pórových kamenných dlažeb a desek ve venkovním prostoru používejte kartáče vhodné pro kamenné povrchy (nejsou obsahem dodávky - možnost objednání viz *Příslušenství a náhradní díly*).

Upozornění

Před čištěním odstraňte volně ležící předměty jako například kamínky.

1. Přístroj vedte pomalu po povrchu.

Ukládání přístroje

Ilustrace J

Pro uložení můžete přístroj zavěsit na hák na zdi. Alternativně můžete přístroj postavit na přední stranu ochrany proti rozstříku.

Upozornění

Pro zabránění poškození dávejte pozor, aby přístroj nestál na kartáčích.

1. Odpojte přípojky.
2. Vyprázdněte přístroj (viz *Ochrana před mrazem*).
3. Vyčistěte přístroj (viz *Čištění*).

Přeprava

⚠ UPOZORNĚNÍ

Nebezpečí zranění a poškození v souvislosti s hmotností přístroje!

Zranění a poškození.

Při přepravě a skladování zohledněte hmotnost přístroje.

Demontáž násady

Upozornění

Násadu lze demontovat pouze v případě, že je nutné přístroj poslat do opravy.

1. Stiskněte tlačítko ve spodní části násady.

Ilustrace N

2. Opatrně vytáhněte horní polovinu násady.

Upozornění

Při demontáži dávejte pozor na elektrické kabely.

Skladování

⚠ UPOZORNĚNÍ

Nebezpečí zranění a poškození v souvislosti s hmotností přístroje!

Zranění a poškození.

Při přepravě a skladování zohledněte hmotnost přístroje.

Ochrana před mrazem

POZOR

Nebezpečí mrazu

Ne zcela vypuštěné přístroje mohou být zničeny mrazem.

Přístroj a příslušenství zcela vyprázdněte.

Přístroj chraňte před mrazem.

1. Uložte přístroj na místo chráněné před mrazem.

Upozornění

Pokud není možné skladování na místě chráněném před mrazem:

2. Otevřete naplnu regulační ventil průtoku vody
3. Přístroj postavte nastojato a vypusťte vodu.

Ilustrace K

Péče a údržba

Výměna kartáčů

⚠ NEBEZPEČÍ

Nebezpečí úrazu elektrickým proudem

Zranění v důsledku kontaktu s částmi pod elektrickým proudem

Vypněte přístroj.

Odpojte síťovou zástrčku.

Upozornění

Vyměňujte vždy všechny kartáče současně. Kartáče je nutno vyměnit, pokud se kryt převodovky při čištění dotýká povrchu, aniž by byl na přístroj vykonáván tlak.

POZOR

Nebezpečí popálení

Převodovka může být po používání velmi horká. Přístroj nechte před výměnou kartáčů vychladnout.

1. Otočte úchyt kartáčů o 90° proti směru hodinových ručiček a vyjměte je.
2. Použité kartáče vytáhněte.
3. Vložte nové kartáče.
4. Nasadte úchyt kartáčů a otočte jej o 90° ve směru hodinových ručiček.

Ilustrace L

Upozornění

Zkontrolujte pevné usazení kartáčů.

Čištění vodního filtru

Upozornění

Pokud je nedostatečný přítok vody, je nutno vyčistit v přístroji vodní filtr.

Ilustrace M

1. Odšroubujte zástrčkový spoj na vodní přípojce.
2. Vytáhněte vodní filtr.

3. Vodní filtr vypláchněte pod tekoucí vodou proti směru toku.
4. Vložte vodní filtr.
5. Odšroubujte zástrčkový spoj. Dávejte pozor, aby bylo v rychlospojce správně nasazené těsnění.

Čištění

POZOR

Nesprávně provedené čištění
Poškození přístroje

Přístroj nečistěte hadicí nebo vysokotlakým proudem vody a za žádných okolností jej neponořujte do kapaliny. Nepoužívejte agresivní čisticí prostředky. Nevyklepávejte kartáč na zem.

Očistěte přístroj ihned po použití, dokud jsou nečistoty ještě vlhké.

1. Odstraňte z kartáče nečistoty, zbytky rostlin a písek/kamínky.
2. V případě potřeby kartáče vyjměte a očistěte pod tekoucí vodou.
3. Očistěte přístroj vlhkým hadříkem.
4. Nechte přístroj uschnout na vzduchu.

Nápověda při poruchách

Poruchy mají často jednoduché příčiny, které můžete sami odstranit pomocí následujícího přehledu.

V případě pochybností nebo při poruchách, které zde

nejsou uvedeny, se obraťte na autorizovaný zákaznický servis.

Přístroj neběží nebo se během provozu vypíná	Není elektrické napájení	● Zkontrolujte elektrické napájení (konektory prodlužovacího kabelu).
	Zareagoval proudový chránič	● Zkontrolujte proudový chránič domovní instalace. Jestliže se chyba vyskytuje častěji, obraťte se na elektrikáře.
	Zareagovala ochrana přetížení motoru.	● Nechte přístroj zchladnout (minimálně 30 minut). Ochrana přetížení motoru se automaticky vrátí zpět a přístroj je opět připraven k provozu. Během fáze chlazení nesmíte stisknout hlavní spínač, aby nedošlo k nechtěnému zapnutí přístroje. Přístroj můžete opět uvést do provozu až po uplynutí uvedené doby chlazení. V případě opakovaného vypnutí snižte během čištění tlak na kartáče.
Nedostatečný výsledek čištění	Znečištěné kartáče	● Vyčistěte kartáče.
	Opotřebené kartáče	● Vyměňte kartáče.
	Ucpaný vodní filtr	● Vyčistěte vodní filtr ● Vyměňte vodní filtr
	Ucpané vodní trysky	● Vodní trysky nechejte vyměnit autorizovaným zákaznickým servisem.

Záruka

V každé zemi platí záruční podmínky vydané naší příslušnou distribuční společností. Případné závady vašeho přístroje odstraníme bezplatně během záruční lhůty, pokud jsou zaviněny vadou materiálu nebo výrobní vadou. V případě uplatnění nároků ze záruky se prosím obraťte s dokladem o koupi na svého prodejce nebo na nejbližší autorizované pracoviště zákaznického servisu.

(Adresa viz zadní stranu)

Další informace o záruce (jsou-li k dispozici) naleznete v servisní sekci na webové stránce místního zastoupení firmy Kärcher v části „Dokumenty ke stažení“.

Technické údaje

		PCL 6
Výkonnostní údaje přístroje		
Provozní napětí	V	220-240
Fáze	~	50 - 60
Krytí		IPX4

PCL 6

Otáčky kartáče	1/min	max. 850
Průměr kartáče	mm	100
Rozměry a hmotnosti		
Hmotnost	kg	4,5
Délka x šířka x výška	mm	347 x 30 7 x 1314

Technické změny vyhrazeny.

EU prohlášení o shodě

Tímto prohlašujeme, že níže uvedený výrobek odpovídá příslušným ustanovením uvedených směrnic a předpisů. V případě provedení námi neschválené změny výrobku ztrácí toto prohlášení svoji platnost. Výrobek: Čistič podlah

Typ: PCL 6

Směrnice a nařízení
2006/42/ES (+2009/127/ES)
2014/30/EU
2011/65/EU

2000/14/ES

Aplikované harmonizované normy

EN 60335-1

EN 60335-2-10

EN 62233: 2008

EN 55014-1: 2017 + A11: 2020

EN 55014-2: 2015

EN 61000-3-2: 2014

EN 61000-3-3: 2013

EN IEC 63000: 2018

Použitý postup posouzení shody

2000/14/ES: Příloha V

Hladina akustického výkonu dB(A)

PCL 6

Naměřeno: 84

Zaručeno: 86

Jméno a adresa

Zmocněnec pro dokumentaci:

S. Reiser

Alfred Kärcher SE & Co. KG

Alfred-Kärcher-Str. 28 - 40

71364 Winnenden (Německo)

Tel.: +49 7195 14-0

Fax: +49 7195 14-2212



H. Jenner

Chairman of the Board of Management



S. Reiser

Manager Regulatory Affairs & Certification

Winnenden, 2024/09/01

Níže podepsaní jednáji z pověření a se zplnomocněním představenstva společnosti.

Alfred Kärcher SE & Co. KG

Alfred-Kärcher-Str. 28 - 40

71364 Winnenden (Německo)

Tel.: +49 7195 14-0

Fax: +49 7195 14-2212

Obsah

Všeobecné upozornenia.....	93
Stupne nebezpečenstva.....	93
Všeobecné bezpečnostné pokyny.....	93
Bezpečnostné pokyny.....	93
Typový štítok.....	94
Používanie v súlade s účelom.....	94
Ochrana životného prostredia.....	94
Príslušenstvo a náhradné diely.....	94
Rozsah dodávky.....	94
Popis prístroja.....	94
Symbole na prístroji.....	94
Montáž.....	95
Uvedenie do prevádzky.....	95
Prevádzka.....	95
Preprava.....	96
Skladovanie.....	96
Ochrana proti mrazu.....	96
Ošetrovanie a údržba.....	96
Pomoc pri poruchách.....	96
Záruka.....	97
Technické údaje.....	97
EÚ vyhlásenie o zhode.....	97

Všeobecné upozornenia



Pred prvým použitím prístroja si prečítajte tento originálny návod na obsluhu a riadte sa podľa neho. Originálny návod na obsluhu si uschovajte pre neskoršie použitie alebo pre nasledujúceho majiteľa.

Stupne nebezpečenstva

⚠ NEBEZPEČENSTVO

• Upozornenie na bezprostredne hroziace nebezpečenstvo, ktoré vedie k ťažkým fyzickým poraneniam alebo k smrti.

⚠ VÝSTRAHA

• Upozornenie na možnú nebezpečnú situáciu, ktorá môže viesť k ťažkým fyzickým poraneniam alebo k smrti.

⚠ UPOZORNENIE

• Upozornenie na možnú nebezpečnú situáciu, ktorá môže viesť k ľahkým fyzickým poraneniam.

POZOR

• Upozornenie na možnú nebezpečnú situáciu, ktorá môže viesť k vecným škodám.

Všeobecné bezpečnostné pokyny

⚠ **VÝSTRAHA** • Osoby s obmedzenými fyzickými, zmyslovými alebo duševnými schopnosťami resp. osoby s nedostatkom skúsenosti alebo vedomostí smú zariadenie používať len vtedy, keď sú pod správnym dozorom resp. keď ich osoba kompetentná z hľadiska bezpečnosti poučila o bezpečnom používaní zariadenia a rozumejú príslušným nebezpečenstvám. • Deti nesmú používať tento prístroj. • Dozerajte na deti, aby sa nemohli hrať so zariadením. **Upozornenie** • Prístroj nepoužívajte, keď sa v pracovnej oblasti nachádzajú iné osoby alebo zvieratá.

Bezpečnostné pokyny

- Pri pripojení tohto výrobku k sieti pitnej vody zohľadnite požiadavky normy EN 1717 a v prípade otázok sa obráťte na svoju odbornú firmu sanitárnej techniky.
- Prístroj používajte len s neupravenou čistou sladkou vodou. Prístroj sa v žiadnom prípade nesmie používať v spojení s výbušnými, korozívnymi alebo zápalnými látkami.
- Teplota vody nesmie byť vyššia ako 35°C.
- Prístroj celkom neponorte do tekutín.
- Prístroj používajte len v exteriéri.
- Prístroj pravidelne kontrolujte z hľadiska poškodenia. V prípade viditeľných poškodení prístroj už nevedzte do prevádzky.
- Prístroj nepoužívajte na plochách, na ktorých sa už nachádza voda.
- Pred prácou sa ubezpečte, že na čistenej ploche sa nenachádza piesok, kamene alebo voľné súčasti. Pri čistení môžu odlietať alebo poškodiť povrch a prístroj.
- Neťahajte za pripojenú hadicu ani sieťový kábel.
- Prístroj zapínajte len vtedy, keď kefy dosadajú na podlahu.
- Držte pevne prístroj a zabezpečte jeho stabilitu.
- Zapnutý prístroj nedvíhajte z podlahy.
- Používajte len vhodný označený predĺžovací kábel s druhom krytia IPX4.

- Všetky diely pod napätím v pracovnej zóne musia byť chránené pred striekajúcou vodou.
- Sieťová zástrčka a spojka predlžovacieho kábla musia byť vodotesné a nesmú ležať vo vode.
- Prístroj používajte len na správne nainštalovanom ochrannom vypínači proti chybnému prúdu so spúšťacím prúdom, ktorý nie je väčší ako 30 mA. V prípade otázok sa obráťte na elektrikára.
- Chráňte prístroj pred mrazom a veľkým teplom (povolená teplota okolia 5 °C až 40 °C).
- Prístroj nepoužívajte v blízkosti prístrojov, ktoré sú pod napätím.
- Pred každým použitím prístroja sa ubezpečte, že sieťový pripojovací kábel a sieťová zástrčka nie sú poškodené. Keď je poškodený sieťový pripájací kábel, výrobca, autorizovaný zákaznícky servis alebo odborný elektrikár ho musia okamžite vymeniť, aby sa zabránilo akémukoľvek nebezpečenstvu.
- Dbajte na to, aby sa sieťový pripojovací kábel a predlžovacie vedenie nepoškodili a neznehodnotili prejazdom, pomliaždením, vytrhnutím a podobne. Sieťový pripojovací kábel chráňte pred vysokými teplotami, olejom a ostrými hranami.

Typový štítok

Na typovom štítku nájdete najdôležitejšie údaje o prístroji.

V kapitole „Popis prístroja“ je uvedené, kde na prístroji je umiestnený typový štítok.

Používanie v súlade s účelom

⚠ VÝSTRAHA

Nebezpečenstvo poranenia odlietavajúcimi časticami

Používajte prístroj len na predbežne vyčistených plochách a dbajte na bezpečnostné pokyny. Prístroj je určený na odstránenie nečistôt povrchov v exteriéri, napr. na terasách. V závislosti od použitých kief je prístroj vhodný na drevené povrchy, kompozitné materiály (WPC), ako aj hladké a jemne pórovité kamenné dlaždice a platne.

Predpokladané nesprávne použitie

Akékoľvek použitie v rozpore s účelom je neprípustné.

Obslužný personál je zodpovedný za poškodenie, ktoré vznikajú pri používaní v rozpore s účelom.

Nepoužívajte prístroj na čistenie plôch s porastom, akým je napríklad zatrávňovacia dlažba.

Ochrana životného prostredia



Obalové materiály sú recyklovateľné. Obaly zlikvidujte ekologickým spôsobom.



Elektrické a elektronické prístroje obsahujú cenné recyklovateľné materiály a často aj komponenty, akými sú napr. batérie, akumulátory alebo olej, ktoré môžu pri nesprávnej manipulácii alebo likvidácii predstavovať potenciálne nebezpečenstvo pre ľudské zdravie a životné prostredie. Tieto komponenty sú však potrebné pre správnu prevádzku prístroja. Prístroje označené týmto symbolom nesmú byť likvidované spolu s domovým odpadom.

Informácie o obsiahnutých látkach (REACH)

Aktuálne informácie o obsiahnutých látkach sú uvedené na: www.kaercher.de/REACH

Príslušenstvo a náhradné diely

Používajte len originálne príslušenstvo a originálne náhradné diely, pretože takéto komponenty zaručujú bezpečnú a bezporuchovú prevádzku zariadenia. Informácie o príslušenstve a náhradných dieloch sa nachádzajú na stránke www.kaercher.com.

Rozsah dodávky

Rozsah dodávky zariadenia je znázornený na obale. Pri rozbalovaní skontrolujte, či je obsah kompletný. V prípade chýbajúceho príslušenstva alebo pri výskyte poškodení spôsobených prepravou informujte Vášho predajcu.





Popis prístroja

Obrázky sú uvedené na strane s grafikami Obrázok A

- ① Spínač prístroja
- ② Odblokovanie spínača prístroja
- ③ Rukoväť
- ④ Rúčka
- ⑤ Čistiaca hlava
- ⑥ Ochrana proti striekaniu s odstavňou plochou
- ⑦ Upevnenie kief (otočný uzáver)
- ⑧ Rotujúca kefa
- ⑨ Dýzy vody
- ⑩ Kryt prevodovky
- ⑪ Regulačný ventil množstva vody
- ⑫ Vodný filter
- ⑬ Tesnenie vodného filtra
- ⑭ Prípojka vody (zasúvací systém)
- ⑮ Páska so suchým zipsom
- ⑯ Sieťový kábel

Symbole na prístroji

	Nebezpečenstvo zásahu elektrickým prúdom. Vytiahnite sieťovú zástrčku pri poškodenom sieťovom kábli!
	Nebezpečenstvo zranenia v dôsledku poletujúcich dielov!
	Nebezpečenstvo poranenia. Všetky osoby udržujte dostatočne vzdialené!

	Nebezpečenstvo poškodenia očí. Noste ochranné okuliare!
	Nebezpečenstvo poškodenia sluchu. Používajte ochranu sluchu!
	Nebezpečenstvo poškodenia. Na čistenie prístroja nepoužívajte prúd vody z hadice alebo vysokotlakový prúd vody!
	Nebezpečenstvo poškodenia. Nevystavujte dažďu!
	Nebezpečenstvo poškodenia. Prístroj neponárajte do kvapalín.

Montáž

Upozornenie

Montáž rúčky sa vykonáva raz.

Pri montáži dbajte na to, aby sa hadica na vodu a sieťový kábel neprekrížovali.

Po montážni sa polovice rúčky už nesmú oddeliť (iba ak sa prístroj zasiela na opravu). Pri montáži dbajte na to, aby sa hadica na vodu a sieťový kábel nepricvikli ani nezasekli.

1. Časti rúčky zasuňte do seba. Počuteľne zapadne.

Obrázok B

2. Hadicu na vodu a potom sieťový kábel zatlačte do káblového kanála smerom zhora nadol (začínajte od rukoväti).

Obrázok C

3. Sklopte násadu na kryt kefovej hlavy.
4. Prečnievajúci kábel a hadicu na vodu silno zasuňte do krytu kefovej hlavy.

Obrázok D

Upozornenie

Sieťový kábel ani hadica na vodu nesmú počas prevádzky vyčnievať z prístroja!

Pre montážne video naskenujte kód:



Uvedenie do prevádzky

1. Uzatvorte regulačný ventil množstva vody.

Obrázok H

2. Pripojte hadicu na vodu k prístroju. Spojka musí počuteľne zapadnúť.

3. Hadicu na vodu na odľahčenie zabezpečte na rúčke upínacou páskou.

Obrázok E

4. Spojte hadicu na vodu s vodovodným kohútikom a otvorte vodovodný kohútik. Dbajte na maximálny prevádzkový tlak (pozrite si „Technické údaje“).
5. Sieťový pripojovací kábel pripájajte na vhodný označený predĺžovací kábel s druhom krytia IPX4. Bezpodmienečne dodržiavajte bezpečnostné pokyny.

Prevádzka

Správna manipulácia s kefami

Upozornenie

Používajte len kefy, ktoré sú vhodné pre čistený povrch a prístroj.

Dbajte na nasledujúce pokyny týkajúce sa správneho používania kefy.

1. Kefy rovnomerne nasadte na povrch.

Obrázok F

2. Kefy pri aplikácii malého tlaku vedte po povrchu.

POZOR

Nebezpečenstvo poškodenia

Príliš veľký tlak na kefy ich môže poškodiť!

Na kefy pôsobia iba miernym tlakom!

Zapnutie prístroja

Upozornenie

Na zapnutie musíte odblokovať spínač prístroja, aby sa prístroj spustil. Pritom treba dodržať poradie

1. Stlačte tlačidlo na odblokovanie.

Obrázok G

2. Stlačte spínač prístroja. Prístroj sa spustí.
3. Uvoľnite spínač prístroja. Prístroj sa zastaví.

Regulačný ventil množstva vody

Upozornenie

Množstvo vody, ktorá sa na prístroj rozstrieľa cez dýzy, je možné nastaviť prostredníctvom regulačného ventilu množstva vody a prispôbiť danej úlohe čistenia.

1. Na zvýšenie množstva vody potiahnite ventilovú páku dozadu.
2. Na zníženie množstva vody alebo na úplne zatvorenie ventilu stlačte ventilovú páku dopredu.

Obrázok H

Čistenie dreveného povrchu

Na čistenie drevených povrchov používajte kefy na drevené podlahové krytiny.

Upozornenie

- Prístroj pred jeho použitím na citlivých povrchoch najprv otestujte na nenápadnom mieste.
- Nezdržiavajte sa na jednom mieste. Namiesto toho udržiavajte prístroj v pohybe.

Upozornenie

- Drevené povrchy čistíte vždy v smere vlákien. Čistíte vždy pozdĺž podlahových dosiek alebo drevených prvkov a s náklonom.

Upozornenie

V prípade upravených povrchov príp. možno odstrániť povrchovú úpravu. Nerovnomerné/tmavé efekty sú zapríčinené druhom dreva alebo úpravou dreva. V prípade zvetraných drevených povrchov je odstránenie sivého povlaku požadovaným výsledkom.

1. Prístroj pomaly posúvajte po povrchu.

Obrázok I

Na dosiahnutie optimálneho výsledku ostriekajte čistený povrch hadicou na vodu a po čistení naneste vhodný ošetrovací alebo ochranný prostriedok!

Čistenie kamenného povrchu

Na čistenie hladkých alebo jemne pórovitých kamenných dlaždíc a platiní v exteriéri používajte kefy pre kamenné povrchy (nie sú súčasťou rozsahu dodávky – pre možnosti zakúpenia si pozrite *Príslušenstvo a náhradné diely*).

Upozornenie

Pred čistením odstráňte uvoľnené časti, ako napríklad kamienky.

1. Prístroj pomaly posúvajte po povrchu.

Uschovanie prístroja

Obrázok J

Na uschovanie prístroja je ho možné zavesiť na nástenný hák. Alternatívne môžete prístroj odstavíť na prednej strane ochrany proti striekaniu.

Upozornenie

Dbajte na to, aby prístroj nebol položený na kefách, aby ste predišli poškodeniu štetín.

1. Odpojte prípojky.
2. Vyprázdňte prístroj (pozrite si *Ochrana proti mrazu*).
3. Vyčistite prístroj (pozrite si *Čistenie*).

Preprava

⚠ UPOZORNENIE

Nebezpečenstvo poranenia a poškodenia vplyvom hmotnosti prístroja!

Poranenia a poškodenia.

Pri skladovaní a preprave dbajte na hmotnosť prístroja.

Demontáž rúčky

Upozornenie

Rúčka sa môže demontovať len vtedy, keď sa musí prístroj zaslať na opravu.

1. Stlačte tlačidlo na dolnej polovici rúčky.

Obrázok N

2. Opatrne vyťahnite hornú polovicu rúčky.

Upozornenie

Pri demontáži dávajte pozor na elektrické vedenia.

Skladovanie

⚠ UPOZORNENIE

Nebezpečenstvo poranenia a poškodenia vplyvom hmotnosti prístroja!

Poranenia a poškodenia.

Pri skladovaní a preprave dbajte na hmotnosť prístroja.

Ochrana proti mrazu

POZOR

Ohrozenie prístroja mrazom

Prístroje, ktoré nie sú úplne vyprázdnené, môže mraz zničiť.

Prístroj a príslušenstvo celkom vyprázdnite.

Prístroj chráňte pred mrazom.

1. Prístroj uchovávajte na mieste zaistenom proti mrazu.

Upozornenie

Ak nie je možné skladovanie zabezpečené proti mrazu:

2. Úplne otvorte regulačný ventil množstva vody.
3. Prístroj umiestnite rovno a vyprázdnite ho.

Obrázok K

Ošetrovanie a údržba

Výmena kef

⚠ NEBEZPEČENSTVO

Nebezpečenstvo zásahu elektrickým prúdom

Zranenie následkom dotyku dielov vedúcich prúd

Vypnite prístroj.

Vyťahnite sieťovú zástrčku zo zásuvky.

Upozornenie

Vždy vymieňajte všetky kefy súčasne. Kefy je potrebné vymeniť vtedy, keď sa kryt prevodovky pri čistení dotýka povrchu bez toho, aby sa na prístroj vyvinul tlak.

POZOR

Nebezpečenstvo popálenia

Prevodovka môže byť po použití veľmi horúca. Pred výmenou kef nechajte prístroj vychladnúť.

1. Otočte upevnenie kefy o 90° proti smeru hodinových ručičiek a vyberte ho.
2. Vyťahnite opotrebované kefy.
3. Nasadte nové kefy.
4. Vložte upevnenie kefy a otočte ho o 90° v smere hodinových ručičiek.

Obrázok L

Upozornenie

Skontrolujte, či sú kefy správne upevnené.

Čistenie vodného filtra

Upozornenie

Keď je prietok vody nedostatočný, tak je nutné v prístroji vymeniť vodný filter.

Obrázok M

1. Odskrutkujte zásuvný konektor na prípojke vody.
 2. Vyťahnite vodný filter.
 3. Vodný filter vypláchnite pod tečúcou vodou v protismere prúdu.
 4. Vložte vodný filter.
 5. Naskrutkujte zásuvný konektor.
- Dbajte na to, aby bolo tesnenie v zásuvnom konektore správne nasadené.

Čistenie

POZOR

Neodborné čistenie

Poškodenie prístroja

Prístroj nečistíte prúdom vody z hadice ani vysokotlakového čističa a v žiadnom prípade ho neponárajte do kvapalín.

Nepoužívajte žiadne agresívne čistiace prostriedky.

Kefu nevyklepávajte na podlahe.

Prístroj vyčistite ihneď po použití, kým je nečistota ešte vlhká.

1. Z kefý odstráňte nečistoty, zvyšky rastlín a piesok/kamene.
2. V prípade potreby demontujte kefy a vyčistite ich pod tečúcou vodou.
3. Prístroj očistite mokrou utierkou.
4. Prístroj nechajte vyschnúť na vzduchu.

Pomoc pri poruchách

Poruchy majú často jednoduchú príčinu, ktorú dokážete odstrániť sami pomocou nasledujúceho prehľadu. V prípade pochybností alebo pri poruchách, ktoré tu nie sú uvedené, sa obráťte na autorizovaný zákaznícky servis.

Prístroj nebeží alebo sa počas prevádzky vypína	Žiadne napájanie napätím	● Skontrolujte napájanie napätím (zásuvné spojenia predlžovacieho kábla).
	Ochranný vypínač proti chybnému prúdu zareagoval	● Skontrolujte ochranný vypínač proti chybnému prúdu domovej inštalácie. Ak sa chyba vyskytuje častejšie, obráťte sa na elektrikára.
	Vypínač proti preťaženiu motora zareagoval	● Prístroj nechajte vychladnúť (aspoň 30 minút). Vypínač proti preťaženiu motora sa automaticky resetuje a prístroj je znovu pripravený na prevádzku. Počas ochladzovacej fázy sa spínač prístroja nesmie stláčať, aby sa predišlo bezprostrednému spusteniu prístroja. Pred opätovným uvedením do prevádzky bezpodmienečne vyčkajte uvedený čas ochladenia. V prípade opakovaného vypínania počas čistenia znížte tlak na kefy.
Nedostatočný výsledok čistenia	Znečistené kefy	● Vyčistite kefy.
	Opotrebované kefy	● Vymeňte kefy.
	Upchatý filter vody	● Čistenie filtra vody ● Výmena filtra vody
	Upchaté dýzy vody	● Dýzy vody nechajte vymeniť autorizovanou zákazníckou službou.

Záruka

V každej krajine platia záručné podmienky vydané našou príslušnou distribučnou spoločnosťou. Prípadné poruchy vášho prístroja odstránime v rámci záručnej doby zadarmo, pokiaľ ich príčinou boli materiálové alebo výrobné chyby. Pri uplatňovaní záruky sa spolu s dokladom o kúpe obráťte na svojho predajcu alebo na najbližšie autorizované servisné stredisko. (adresa je uvedená na zadnej strane)
Ďalšie informácie o záruke (ak sú k dispozícii) nájdete v sekcii Servis na vašej miestnej webovej stránke Kärcher v časti „Na stiahnutie“.

Technické údaje

PCL 6		
Výkonové údaje prístroja		
Prevádzkové napätie	V	220-240
Fáza	~	50 - 60
Stupeň ochrany		IPX4
Otáčky kefy	1/min	max. 850
Priemer kefy	mm	100
Rozmery a hmotnosti		
Hmotnosť	kg	4,5
Dĺžka x šírka x výška	mm	347 x 30 7 x 1314

Technické zmeny vyhradené.

EÚ vyhlásenie o zhode

Týmto vyhlasujeme, že nižšie uvedený produkt je v súlade s príslušnými ustanoveniami uvedených smerníc a nariadení. V prípade zmeny produktu, ktorú neschválime, stráca toto vyhlásenie platnosť.
Výrobok: Podlahový čistič

Typ: PCL 6

Smernice a nariadenia

2006/42/ES (+2009/127/ES)
2014/30/EÚ
2011/65/EÚ
2000/14/ES

Aplikované harmonizované normy

EN 60335-1
EN 60335-2-10
EN 62233: 2008
EN 55014-1: 2017 + A11: 2020
EN 55014-2: 2015
EN 61000-3-2: 2014
EN 61000-3-3: 2013
EN IEC 63000: 2018

Uplatňované postupy posudzovania zhody

2000/14/ES: Príloha V

Hladina akustického výkonu dB (A)

PCL 6
Namerané: 84
Zaručené: 86

Meno a adresa

Osoba zodpovedná za dokumentáciu:
S. Reiser
Alfred Kärcher SE & Co. KG
Alfred-Kärcher-Str. 28 - 40
71364 Winnenden (Germany)
Tel.: +49 7195 14-0
Fax: +49 7195 14-2212



H. Jenner
Chairman of the Board of Management



S. Reiser
Manager Regulatory Affairs & Certification

Winnenden, 01.09.2024

Podpisane osebe konajú z poverenia a s plnou mocou vedenia spoločnosti.

Alfred Kärcher SE & Co. KG
Alfred-Kärcher-Str. 28 - 40
71364 Winnenden (Germany)
Tel.: +49 7195 14-0
Fax: +49 7195 14-2212

Kazalo

Splošna navodila	98
Stopnje nevarnosti	98
Splošna varnostna navodila	98
Varnostna navodila	98
Tipka ploščica	98
Namenska uporaba	98
Zaščita okolja	99
Pribor in nadomestni deli	99
Obseg dobave	99
Opis naprave	99
Simboli na napravi	99
Montaža	99
Zagon	100
Obratovanje	100
Prevažanje	100
Skladiščenje	101
Zaščita pred zmrzovanjem	101
Nega in vzdrževanje	101
Pomoč pri motnjah	101
Garancija	102
Tehnični podatki	102
Izjava EU o skladnosti	102

Splošna navodila



Pred prvo uporabo naprave preberite in upoštevajte ta izvirna navodila za uporabo. Originalna navodila za uporabo shranite za kasnejšo uporabo ali za naslednjega uporabnika.

Stopnje nevarnosti

⚠ NEVARNOST

- Označuje neposredno nevarnost, ki lahko povzroči težke telesne poškodbe ali smrt.

⚠ OPOZORILO

- Označuje potencialno nevarno situacijo, ki lahko povzroči težke telesne poškodbe ali smrt.

⚠ PREVIDNOST

- Označuje potencialno nevarno situacijo, ki lahko povzroči lahke telesne poškodbe.

POZOR

- Označuje potencialno nevarno situacijo, ki lahko povzroči materialno škodo.

Splošna varnostna navodila

⚠ **OPOZORILO** • Osebe z zmanjšanimi telesnimi, čutnimi ali duševnimi sposobnostmi oziroma s pomanjkljivimi izkušnjami in znanjem smejo uporabljati napravo samo pod ustreznim nadzorom ali če so jih osebe, pristojne za njihovo varnost, poučile o varni uporabi naprave in če razumejo potencialne nevarnosti.

- Otroci ne smejo uporabljati naprave. • Otrokom preprečite igranje z napravo. **Napotek** • Naprave ne upo-

rabljajte, ko se na delovni površini zadržujejo druge osebe ali živali.

Varnostna navodila

- Pri priključitvi tega izdelka na omrežje pitne vode upoštevajte zahteve standarda EN 1717. Pri morebitnih vprašanjih se posvetujte s specializiranim sanitarnim podjetjem.
- Napravo uporabljajte samo v kombinaciji z neobdelano in čisto sladko vodo. Naprave v nobenem primeru ne uporabljajte v kombinaciji z eksplozivnimi, korozivnimi ali vnetljivimi snovmi.
- Temperatura vode ne sme presegati 35°C.
- Naprave ne potaplajte v tekočino.
- Napravo uporabljajte samo na prostem.
- Redno preverjajte, ali je naprava poškodovana. Vidno poškodovane naprave ne uporabljajte.
- Naprave ne uporabljajte na površinah, na katerih že stoji voda.
- Pred začetkom dela se prepričajte, da na površini, ki jo je treba očistiti, ni peska, kamnov ali ohlapnih delov. Pri čiščenju lahko odletijo in poškodujejo površino ali napravo.
- Na vlecite za priključeno gibko cev in omrežni kabel.
- Napravo vklopite šele, ko so krtače na tleh.
- Napravo trdno držite in poskrbite, da bo trdno stala na mestu.
- Vključene naprave ne dvigujte s tal.
- Uporabljajte samo ustrezen kabelski podaljšek, označen stopnjo zaščite IPX4.
- Vsi deli pod električno napetostjo v delovnem območju morajo biti zaščiteni pred brizganjem vode.
- Električni vtič in sklopka podaljševalnega voda morata biti vodotesna in ne smeta biti v vodi.
- Napravo uporabljajte samo na pravilno nameščenem zaščitnem stikalu okvarnega toka z izklopnim tokom, ki ne presega 30 mA. Če imate kakršna koli vprašanja, se obrnite na usposobljenega električarja.
- Napravo zaščitite pred zamrzovanjem in visoko temperaturo (dovoljena temperatura okolice od 5 °C do 40 °C).
- Naprave ne namestite v bližini naprav pod napetostjo.
- Pred vsako uporabo naprave se prepričajte, da električni priključni kabel z električnim vtičem ni poškodovan. Če je električni priključni kabel poškodovan, ga mora takoj zamenjati proizvajalec, pooblaščen servisna služba ali strokovnjak za elektriko, da ne pride do nevarnih situacij.
- Električnega priključnega kabla in podaljška ne poškodujte, zato ne vozite čez njiju, ju ne stiskajte, nategujte ipd. Električni priključni kabel varujte pred vročino, oljem in ostrimi robovi.

Tipka ploščica

Na tipski ploščici najdete najpomembnejše podatke o napravi.

V poglavju »Opis naprave« je prikazano, kje na napravi je nameščena tipska ploščica.

Namenska uporaba

⚠ OPOZORILO

Nevarnost poškodb zaradi letočih delcev

Napravo uporabljajte samo na predhodno očiščenih površinah in upoštevajte varnostna navodila.

Naprava se uporablja za odstranjevanje umazanije z zunanjih površin, kot so terase. Naprava je primerna za čiščenje lesenih površin, kompozitnih materialov (WPC) ter gladkih in drobnopornih kamnitih plošč.

Predvidljiva napačna uporaba

Vsaka uporaba, ki ni v skladu z namenom uporabe, je nedopustna.

Uporabnik odgovarja za škodo, ki bi nastala zaradi uporabe, ki ni v skladu z namenom uporabe naprave.

Naprave ne uporabljajte za čiščenje poraščenih površin, na primer travnih plošč.

Zaščita okolja



Pakirni material je mogoče reciklirati. Embalažo odstranite na okolju varen način.



Električne in elektronske naprave vsebujejo dragocene materiale z možnostjo recikliranja, pogosto pa tudi sestavne dele, kot so baterije, akumulatorske baterije ali olja, ki lahko pri napačni uporabi ali napačnem odstranjevanju škodujejo zdravju ljudi in okolju. Navedeni sestavni deli so kljub temu potrebni za pravilno delovanje naprave. Naprav, označenih s tem simbolom, ne smete odvreči med gospodinjске odpadke.

Napotki o sestavinah (REACH)

Aktualne informacije najdete na spletnem naslovu: www.kaercher.de/REACH

Pribor in nadomestni deli

Uporabljajte samo originalni pribor in originalne nadomestne dele, ki zagotavljajo varno in nemoteno delovanje naprave.

Informacije o priboru in nadomestnih delih najdete na spletnem naslovu www.kaercher.com.

Obseg dobave

Obseg dobave je upodobljen na embalaži. Pri odstranjevanju embalaže preverite, ali je vsebina popolna. Če manjka pribor ali če so med transportom nastale poškodbe, obvestite prodajalca.

Opis naprave

Slike si oglejte na strani s slikami.

Slika A

- ① Stikalo naprave
- ② Odklepanje stikala naprave
- ③ Ročaj
- ④ Držalo
- ⑤ Čistilna glava
- ⑥ Zaščita pred brizgi z robom police
- ⑦ Pritrditev krtače (navojni pokrov)
- ⑧ Vrtljive krtače
- ⑨ Šobe za vodo
- ⑩ Ohišje menjalnika
- ⑪ Ventil za reguliranje količine vode
- ⑫ Filter za vodo
- ⑬ Tesnilo vodnega filtra
- ⑭ Priključek za vodo (vtični sistem)

- ⑮ Ježek trak
- ⑯ Omrežni kabel

Simboli na napravi

	<i>Nevarnost udara elektrike. Če je omrežni kabel poškodovan, izvlcite električni vtič!</i>
	<i>Nevarnost poškodb zaradi letečih predmetov!</i>
	<i>Nevarnost telesnih poškodb. Drugim osebam preprečite dostop!</i>
	<i>Nevarnost poškodbe oči. Nosite zaščitna očala!</i>
	<i>Nevarnost izgube sluha. Uporabljajte zaščito za ušesa!</i>
	<i>Nevarnost poškodovanja. Naprave ne čistite z gibko cevjo ali visokotlačnim vodnim curkom!</i>
	<i>Nevarnost poškodovanja. Ne izpostavljajte dežju!</i>
	<i>Nevarnost poškodovanja. Naprave ne potaplajte v tekočine.</i>

Montaža

Napotek

Sestavljanje držala se opravi enkrat.

Med montažo poskrbite, da gibka cev za vodo in omrežni kabel nista prekržana.

Po montaži polovic držala ne smete ločiti (razen če napravo pošljete v popravilo). Med montažo poskrbite, da gibka cev za vodo in omrežni kabel nista ukleščena ali stisnjena.

1. Sestavite držalo. Slišno zaskoči.

Slika B

2. Gibko cev za vodo in nato omrežni kabel od zgoraj navzdol (od začetka ročaja) potisnite v kabelski kanal.

Slika C

- Držalo zložite na ohišje glave krtače.
- Izstopajoči kabel in gibko cev za vodo trdno potisnite v ohišje glave krtače.

Slika D

Napotek

Omrežni kabel in gibka cev za vodo med delovanjem ne smeta štrleti iz naprave!

Skenirajte kodo za videoposnetek namestitve:



Zagon

- Zaprte ventil za regulacijo količine vode.
Slika H
- Cev za vodo priključite na napravo. Spojka se mora slišno zaskočiti.
- Vodno cev razbremenite tako, da jo s prijemalnim trakom pritrdite na držaj.
Slika E
- Gibko cev za vodo priključite na pipo za vodo in odprite pipo. Pri tem upoštevajte maksimalni delovni tlak (glejte »Tehnični podatki«).
- Omrežni kabel priključite na primeren kabelski podaljšek, označen z razredom zaščite IPX4. Pri tem nujno upoštevajte varnostna navodila.

Obratovanje

Pravilno rokovanje s krtačami

Napotek

Uporabljajte samo krtače, ki so primerne za površino, ki jo želite očistiti, in napravo.

Za pravilno uporabo krtač upoštevajte naslednja navodila.

- Krtače enakomerno nanesite na površino.
Slika F
- Z majhnim pritiskom premikajte krtače po površini.

POZOR

Nevarnost poškodovanja

Prevelik pritisk na krtače jih lahko poškoduje!
Krtače le rahlo pritiskajte!

Vklop naprave

Napotek

Za vklop naprave morate odkleniti stikalo naprave, da se naprava zažene. Pri tem je treba upoštevati vrstni red

- Pritisnite tipko za odklep stikala.

Slika G

- Pritisnite stikalo naprave. Naprava se vklopi.
- Spustite stikalo naprave. Naprava se izklopi.

Ventil za regulacijo količine vode

Napotek

Količino vode, ki prihaja iz šob naprave, lahko nastavljate z ventilom za regulacijo količine vode in jo tako prilagajate opravi lu čiščenja.

- Za povečanje količine vode vzvod ventila potegnite nazaj.

- Za zmanjšanje količine vode ali popolno zapiranje ventila vzvod ventila potisnite naprej.

Slika H

Čiščenje lesenih površin

Pri čiščenju lesenih površin uporabite krtače za lesene talne obloge.

Napotek

- Pred čiščenjem občutljivih površin, napravo preizkusite na neopaznem mestu.
- Naprave ne zadržujte na enem mestu, temveč jo premikajte.

Napotek

- Lesene površine vedno čistite v smeri vlaken. Vedno čistite vzdolž desk ali lesenih elementov in z naklonom.

Napotek

Z obdelanih površin lahko odstranite nanos. Neenakomerni svetli in temni odtenki so posledica vrste in obdelave lesa. Odstranitev sivega sloja s preperelih lesenih površin je zelen rezultat.

- Napravo počasi premikajte po površini.

Slika I

Da bo rezultat optimalen, na površino po čiščenju z gibko cevjo za vodo nanesite ustrezno sredstvo za nego ali ustrezno zaščitno sredstvo!

Čiščenje kamnitih površin

Za čiščenje gladkih ali drobnopornih kamnitih ploščic in plošč na prostem uporabite krtačo za kamnite površine (ni vključena v dobavo – za naročilo glejte poglavje *Pripor in nadomestni deli*).

Napotek

Pred čiščenjem odstranite proste delce, npr. kamenčke.

- Napravo počasi premikajte po površini.

Shranjevanje naprave

Slika J

Napravo lahko shranite tako, da jo obesite na stensko kljuko. Napravo lahko postavite tudi na sprednjo stran zaščite pred škropljenjem.

Napotek

Poskrbite, da naprava ne stoji na ščetkah, da se ne poškodujejo ščetine.

- Odklopite priključke.
- Izpraznite napravo (glejte *Zaščita pred zmrzovanjem*).
- Očistite napravo, glejte *Čiščenje*.

Prevažanje

⚠ PREVIDNOST

Nevarnost telesnih poškodb in poškodovanja zaradi teže naprave!

Telesne poškodbe in poškodovanja.

Pri transportu in skladiščenju upoštevajte težo naprave.

Demontaža držala

Napotek

Držalo lahko odstranite le, če je treba napravo poslati v popravilo.

- Pritisnite gumb na spodnji polovici držala.

Slika N

- Previdno izvlomite zgornjo polovico držala.

Napotek

Pri demontaži bodite pozorni na električne kable.

Skladiščenje

⚠ PREVIDNOST

Nevarnost telesnih poškodb in poškodovanja zaradi teže naprave!

Telesne poškodbe in poškodovanja.

Pri transportu in skladiščenju upoštevajte težo naprave.

Zaščita pred zmrzovanjem

POZOR

Nevarnost zmrzali

Zmrzal lahko uniči naprave, ki niso popolnoma izpraznjene.

Napravo in pribor popolnoma izpraznite.

Napravo zaščitite pred zmrzaljo.

1. Napravo shranite na mestu, kjer ni zmrzali.

Napotek

Če skladiščenje na mestu brez zmrzali ni mogoče:

2. Do konca odprite ventil za regulacijo količine vode.

3. Napravo postavite pokonci in počakajte, da izteče vsa voda.

Slika K

Nega in vzdrževanje

Menjava krtače

⚠ NEVARNOST

Nevarnost udara elektrike

Telesne poškodbe zaradi dotika delov pod napetostjo izklopite napravo.

Izvlčite električni vtič.

Napotek

Vedno hkrati zamenjajte vse krtače. Krtači je treba zamenjati, ko se ohišje gonila med čiščenjem dotika površine, ne da bi pritiskali na napravo.

POZOR

Nevarnost opeklin

Gonilo je lahko po uporabi zelo vroče. Pred menjavo krtač počakajte, da se naprava ohladi.

Pomoč pri motnjah

Motnje imajo pogosto enostaven vzrok, ki ga lahko odpravite sami s pomočjo naslednjega seznama. V pri-

1. Obrnite pritrditev krtače za 90° v nasprotni smeri urinega kazalca in odstranite.
2. Izvlčite obrabljeni krtači.
3. Vstavite novi krtači.
4. Vstavite pritrditev krtače in obrnite za 90° v smeri urinega kazalca.

Slika L

Napotek

Preverite, ali so krtače trdno nameščene.

Čiščenje filtra za vodo

Napotek

Če je pretok vode nezadosten, je treba očistiti filter za vodo naprave.

Slika M

1. Odvijte vtični spoj na priključku za vodo.
 2. Izvlčite filter za vodo.
 3. Filter za vodo sperite pod tekočo vodo v nasprotni smeri toka.
 4. Vstavite filter za vodo.
 5. Privijte vtični spoj.
- Prepričajte se, da je tesnilo pravilno vstavljeno v vtični spoj.

Čiščenje

POZOR

Nestrokovno čiščenje

Poškodbe naprave

Naprave ne čistite z gibko cevjo ali visokotlačnim curkom vode in je nikoli ne potopite v tekočino.

Ne uporabljajte agresivnih čistilnih sredstev.

S krtačo ne udarjajte po tleh.

Napravo očistite takoj po uporabi, dokler je umazanja še vlažna.

1. Odstranite umazanijo, rastlinske ostanke in pesek/kamenje s krtače.
2. Po potrebi odstranite krtače in jih očistite pod tekočo vodo.
3. Napravo očistite z vlažno krpo.
4. Pustite napravo, da se posuši na zraku.

meru dvoma ali pri motnjah, ki niso navedene tukaj, stopite v stik s pooblaščenim servisno službo.

Naprava ne deluje ali se med delovanjem izklopi	Ni oskrbe z napetostjo	● Preverite oskrbo z napetostjo (vtični spoji kablanskega podaljška).
	Sproženo zaščitno stikalo na okvirni tok	● Preverite zaščitno stikalo na okvirni tok hišne napeljave. Če je napaka pogosta, pokličite strokovnjaka za elektriko.
	Sproženo stikalo za zaščito motorja pred preobremenitvijo	● Počakajte, da se naprava ohladi (vsaj 30 minut). Stikalo za zaščito motorja pred preobremenitvijo se avtomatsko ponastavi in naprava je ponovno pripravljena za uporabo. Med ohlajanjem ne smete pritisniti stikala naprave, da preprečite nenadni zagon naprave. Pred ponovnim zagonom obvezno počakajte, da preteče navedeni čas ohlajanja. Če se naprava ponovno izklopi, med čiščenjem zmanjšajte pritisk na krtačah.

Nezadostno čiščenje	Zamazane krtače	● Očistite krtače.
	Izrabljene krtače	● Zamenjajte krtače.
	Filter za vodo zamašen	● Očistite filter za vodo ● Zamenjajte filter za vodo
	Šobe za vodo zamašene	● Šobe za vodo naj zamenja pooblaščen servisna služba.

Garancija

V vsaki državi veljajo garancijski pogoji, ki jih je izdala naša pristojna prodajna družba. V garancijskem roku bodo morebitne motnje v delovanju naprave odpravljene brezplačno, če je njihov vzrok napaka v materialu ali napaka v izdelavi. Pri uveljavljanju garancije zagotovite dokazilo o nakupu in stopite v stik s prodajalcem ali najbližjim servisom.

Naslov najdete na hrbtni strani.

Dodatne garancijske informacije (če so na voljo) so na voljo na servisnem območju na lokalni spletni strani podjetja Kärcher v razdelku "Prenosi".

Tehnični podatki

PCL 6		
Podatki o zmogljivosti naprave		
Obratovalna napetost	V	220-240
Število faz	~	50 - 60
Stopnja zaščite		IPX4
Vrtilna frekvenca krtač	1/min	max. 850
Premer krtač	mm	100
Mere in mase		
Teža	kg	4,5
Dolžina x širina x višina	mm	347 x 30 7 x 1314

Pridrujemo si pravico do tehničnih sprememb.

Izjava EU o skladnosti

Izjavljamo, da je v nadaljevanju navedeni izdelek skladen z zadevnimi določbami navedenih direktiv in uredb. V primeru sprememb izdelka brez našega soglasja ta izjava izgubi veljavnost.

Izdelek: Čistilnik tal

Tip: PCL 6

Direktive in uredbe

2006/42/ES (+2009/127/ES)

2014/30/EU

2011/65/EU

2000/14/ES

Uporabljeni harmonizirani standardi

EN 60335-1

EN 60335-2-10

EN 62233: 2008

EN 55014-1: 2017 + A11: 2020

EN 55014-2: 2015

EN 61000-3-2: 2014

EN 61000-3-3: 2013

EN IEC 63000: 2018

Veljaven postopek ocene skladnosti

2000/14/ES: Priloga V

Raven zvočne moči dB(A)

PCL 6

Izmerjeno: 84

Zajamčeno: 86

Ime in naslov

Pooblaščen oseba za dokumentacijo:

S. Reiser

Alfred Kärcher SE & Co. KG

Alfred-Kärcher-Str. 28 - 40

71364 Winnenden (Nemčija)

Telefon: +49 7195 14-0

Faks: +49 7195 14-2212



H. Jenner

Chairman of the Board of Management



S. Reiser

Manager Regulatory Affairs & Certification

Winnenden, 1. 9. 2024

Podpisniki ravnajo po navodilih in s pooblastilom uprave.

Alfred Kärcher SE & Co. KG

Alfred-Kärcher-Str. 28 - 40

71364 Winnenden (Nemčija)

Tel.: +49 7195 14-0

Faks: +49 7195 14-2212

Cuprins

Indicații generale	103
Trepte de pericol.....	103
Instrucțiunile de siguranță generale	103
Indicații privind siguranța	103
Plăcuță cu caracteristici	103
Utilizarea corespunzătoare.....	103
Protecția mediului	104
Accesorii și piese de schimb	104
Set de livrare	104
Descrierea aparatului	104
Simbolurile de pe aparat	104
Montajul	104
Punerea în funcțiune	105
Regim	105
Transportarea	105
Depozitarea	106
Protecția împotriva înghețului.....	106
Îngrijirea și întreținerea.....	106
Remedierea defecțiunilor	106
Garanție	107
Date tehnice	107
Declarație de conformitate UE	107

Indicații generale



Înainte de prima utilizare a aparatului, citiți aceste instrucțiuni de utilizare originale și procedați în conformitate. Păstrați instrucțiunile de utilizare originale pentru viitoarele utilizări sau pentru viitorul posesor.

Trepte de pericol

⚠ PERICOL

- Indicație referitoare la un pericol iminent, care duce la vătămări corporale grave sau moarte.

⚠ AVERTIZARE

- Indicație referitoare la o posibilă situație periculoasă, care ar putea duce la vătămări corporale grave sau moarte.

⚠ PRECAUȚIE

- Indică o posibilă situație periculoasă, care ar putea duce la vătămări corporale ușoare.

ATENȚIE

- Indicație referitoare la o posibilă situație periculoasă, care ar putea duce la pagube materiale.

Instrucțiunile de siguranță generale

⚠ **AVERTIZARE** • Persoanele cu capacități psihice, senzoriale sau mentale limitate sau care nu dispun de experiență sau cunoștințele necesare pot folosi aparatul doar dacă sunt supravegheate corespunzător, dacă sunt instruite de o persoană responsabilă de siguranța lor cu privire la utilizarea în siguranță a aparatului și înțeleg pericolele care rezultă din aceasta. • Este interzisă utilizarea aparatului de către copii. • Nu lăsați copiii nesupravegheați, pentru a vă asigura că nu se joacă cu aparatul. **Indicație** • Nu folosiți aparatul dacă în zona de lucru se află alte persoane sau animale.

Indicații privind siguranța

- La racordarea acestui produs la rețeaua de apă potabilă, respectați cerințele EN 1717 și luați legătura cu firma de instalații sanitare dacă aveți întrebări.
- Utilizați aparatul numai cu apă dulce netratată, curată. Aparatul nu trebuie utilizat în niciun caz cu substanțe explozive, corozive sau inflamabile.
- Temperatura apei nu trebuie să depășească 35 °C.
- Nu scufundați niciodată complet aparatul în lichide.
- Utilizați aparatul numai în exterior.
- Verificați periodic aparatul în privința deteriorărilor. Nu mai utilizați aparatul, în caz de deteriorări vizibile.
- Nu utilizați aparatul pe suprafețe pe care există deja apă.
- Înaintea lucrului, asigurați-vă că, pe suprafața de curățat, nu există nisip, pietre sau ale componente libere. În timpul curățării, acestea pot fi aruncate prin centrifugare sau pot deteriora suprafața și aparatul.
- Nu trageți de furtunul racordat sau de cablul de alimentare de la rețea.
- Porniți aparatul numai când perile se află pe podea.
- Țineți aparatul bine fixat și asigurați-vă stabilitatea.
- Nu ridicați de pe podea aparatul când este conectat.
- Utilizați doar un cablu prelungitor adecvat, marcat cu gradul de protecție IPX4.
- Toate componentele conductoare de curent din zona de lucru trebuie să fie protejate împotriva stropirii cu apă.
- Ștecherul de alimentare și mufa cablului prelungitor trebuie să fie etanșe la apă și să nu fie plasate în apă.
- Utilizați aparatul doar la un comutator de protecție împotriva curenților vagabonzi, montat corect, cu un curent de declanșare de maximum 30 mA. Pentru întrebări, luați legătura cu un electrician.
- Protejați aparatul de frig și de căldură excesivă (temperatura ambientală permisă 5°C până la 40°C).
- Nu utilizați aparatul în apropierea aparatelor aflate sub tensiune.
- Înainte de fiecare utilizare a aparatului, asigurați-vă că nu este deteriorat cablul de alimentare cu ștecherul de rețea. În cazul în care conducta de racord la rețea este deteriorată, trebuie înlocuită imediat de către producător, serviciul de asistență clienți autorizat sau un electrician autorizat, pentru a se evita orice pericol
- Nu stricați și nu deteriorați cablul de alimentare și cablul prelungitor prin trecere peste acestea, strivire, tragere sau altele asemenea. Protejați cablul de alimentare împotriva căldurii, uleiului și mușchiilor ascuțiți.

Plăcuță cu caracteristici

Pe plăcuța de tip se găsesc datele importante ale aparatului.

În capitolul „Descrierea dispozitivului” este indicat locul unde se găsește plăcuța de tip.

Utilizarea corespunzătoare

⚠ AVERTIZARE

Pericol de deteriorare din cauza particulelor centrifugate cu putere

Utilizați aparatul doar pe suprafețe curățate anterior și respectați indicațiile privind siguranța.

Aparatul este destinat îndepărtării murdăriei de pe suprafețe din zonele exterioare, ca, de exemplu, terase. În funcție de periiile utilizate, aparatul poate fi folosit pe suprafețe din lemn, materiale compozite (WPC), precum și plăci de piatră netedă și cu pori fini.

Utilizarea eronată prevăzută

Orice utilizare necorespunzătoare este interzisă. Utilizatorul este responsabil pentru pericolele cauzate de utilizarea necorespunzătoare. Nu utilizați aparatul pentru curățarea suprafețelor ceruite, ca de ex. dale de gazon.

Protecția mediului



Materialele de ambalare sunt reciclabile. Asigurați-vă de eliminarea ecologică a ambalajului.



Aparatele electrice și electronice conțin materiale reciclabile prețioase și, uneori, componente precum baterii, acumulatori sau uleiuri, care, în cazul utilizării incorecte sau a eliminării

necorespunzătoare, pot periclita sănătatea și mediul înconjurător. Pentru funcționarea corectă a aparatului, aceste componente sunt necesare. Este interzisă eliminarea cu deșeurile menajere a aparatelor marcate cu acest simbol.

Observații referitoare la materialele conținute (REACH)

Informații actuale referitoare la materialele conținute sunt disponibile la adresa: www.kaercher.de/REACH

Accesorii și piese de schimb

Utilizați numai accesoriile originale și piese de schimb originale; ele asigură funcționarea în siguranță și fără avarii a aparatului.

Informații despre accesorii și piesele de schimb se găsesc la adresa www.kaercher.com.

Set de livrare

Setul de livrare a aparatului este ilustrat pe ambalaj. La despachetare, verificați dacă conținutul este complet. Informați imediat distribuitorul dacă lipsesc accesoriile sau dacă există deteriorări provocate în timpul transportului.

Descrierea aparatului

Pentru imagini, consultați pagina de grafice Figura A

- ① Întrerupătorul principal
- ② Deblocarea întrerupătorului principal
- ③ Mâner
- ④ Braț
- ⑤ Capul de curățare
- ⑥ Protecție împotriva stropirii cu margine de așezare
- ⑦ Fixarea periiilor (inchizător rotativ)
- ⑧ Perii rotative
- ⑨ Duze pentru apă
- ⑩ Carcasa acționării
- ⑪ Supapă de reglare a cantității de apă
- ⑫ Filtru de apă
- ⑬ Garnitură pentru filtrul de apă

- ⑭ Racord de apă (sistem de conectare)
- ⑮ Bandă tip scai
- ⑯ Cablu de rețea

Simbolurile de pe aparat

	<i>Pericol de electrocutare. Trageți fișa de rețea dacă cablul de alimentare este deteriorat!</i>
	<i>Pericol de accidentare din cauza aruncării obiectelor!</i>
	<i>Pericol de rănire. Țineți la distanță celelalte persoane!</i>
	<i>Pericol de afectare a auzului. Purtați ochelari de protecție!</i>
	<i>Există pericolul ca auzul să fie afectat. Folosiți căști de protecție a urechilor!</i>
	<i>Pericol de deteriorare. Nu curățați aparatul cu furtun cu jet de apă sau cu jet de apă de înaltă presiune!</i>
	<i>Pericol de deteriorare. Nu depozitați în ploaie!</i>
	<i>Pericol de deteriorare. Nu scufundați aparatul în lichide.</i>

Montajul

Indicație

Montarea brațului se realizează o dată.

La montaj, aveți grijă ca furtunul de apă și cablul de rețea să nu fie încrucișate.

După montaj, segmentele de braț nu mai trebuie demontate (cu excepția cazului în care aparatul este trimis pentru reparație). La montaj, aveți grijă ca furtunul de apă și cablul de rețea să nu se prindă sau să se strivească.

1. Îmbinați brațul. Se fixează cu zgomot.

Figura B

2. Apăsați furtunul de apă și apoi cablul de rețea de sus în jos (începând de la mâner), în cablul de canal.

Figura C

3. Pliati mânerul pe carcasa capului periei.
4. Împingeți cu putere cablul superior și furtunul de apă în carcasa capului de perie.

Figura D

Indicație

În timpul funcționării, cablul de rețea și furtunul de apă nu trebuie să iasă din aparat!

Scanați codul pentru videoclipul de instalare:



Punerea în funcțiune

1. Închideți supapa de reglare a debitului de apă.
Figura H
 2. Racordați furtunul de apă la aparat. Cuplajul trebuie să se fixeze cu zgomot.
 3. Asigurați furtunul de apă împotriva tragerii, la mâner cu banda tip arici.
- #### Figura E
4. Conectați furtunul de apă la robinetul de apă și deschideți robinetul de apă. Respectați presiunea maximă de funcționare (vezi „Datele tehnice”).
 5. Racordați cablul de racordare la rețea la un cablu prelungitor adecvat, marcat cu gradul de protecție IPX4. Respectați în mod obligatoriu indicațiile privind siguranța.

Regim

Utilizarea corectă a periiilor

Indicație

Utilizați doar perii adecvate pentru suprafața de curățat și compatibile cu aparatul.

Respectați următoarele indicații referitoare la utilizarea corectă a periiilor.

1. Așezați periele uniform pe suprafață.
Figura F
2. Mișcați periele cu presiune ușoară pe suprafațe.

ATENȚIE

Pericol de deteriorare

Presiunea excesivă asupra periiilor le poate deteriora! Aplicați doar o presiune ușoară pe perii!

Pornirea aparatului

Indicație

Pentru pornire, trebuie să deblocați întrerupătorul principal, pentru ca aparatul să pornească. Pentru aceasta, trebuie respectată succesiunea operațiilor.

1. Apăsați tasta de deblocare.
Figura G
2. Apăsați întrerupătorul principal. Aparatul pornește.
3. Eliberați întrerupătorul principal. Aparatul se oprește.

Supapă de reglare a debitului apei

Indicație

Cantitatea de apă eliberată prin duzele aparatului poate fi reglată de la supapa de reglare a debitului apei și adaptată în funcție de operațiunea de curățare.

1. Trageți spre spate maneta supapei pentru a crește cantitatea de apă.
2. Apăsați maneta supapei spre față pentru a reduce cantitatea de apă sau pentru a închide complet supapa.
Figura H

Curățarea suprafețelor din lemn

Pentru curățarea suprafețelor din lemn, utilizați perii pentru suprafețe din lemn.

Indicație

- Înainte de utilizarea pe suprafețe sensibile, testați aparatul pe o secțiune ascunsă a suprafeței sensibile în cauză.
- Folosiți aparatul în mișcare permanentă, nu insistați asupra unui loc.

Indicație

- Suprafețele din lemn trebuie curățate întotdeauna pe direcția fibrei. Curățați întotdeauna de-a lungul plăcilor sau a elementelor din lemn, ținând periele înclinare.

Indicație

Dacă este posibil, la suprafețele tratate se poate îndepărta pretratamentul. Efectele neuniforme luminoase/întunecate sunt cauzate de tipul de lemn sau de tratarea lemnului. La suprafețele de lemn îmbătrânite, îndepărtarea stratului cenușiu este de dorit.

1. Deplasați aparatul încet pe suprafață.

Figura I

Pentru rezultate optime după curățare, pulverizați suprafața curățată cu un furtun de apă și aplicați o substanță de îngrijire sau un agent de protecție adecvat!

Curățarea suprafețelor de piatră

Pentru curățarea dalelor de piatră netede sau cu pori fini și a plăcilor de piatră din zona exterioră, folosiți peria pentru suprafețele de piatră (nu sunt incluse în pachetul de livrare - pentru sursele de aprovizionare consultați *Accesorii și piese de schimb*).

Indicație

Înainte de curățare, îndepărtați componentele aflate liber, ca de ex. pietrișul de pe plăcile de beton.

1. Deplasați aparatul încet pe suprafață.

Depozitarea aparatului

Figura J

Pentru depozitare, aparatul poate fi suspendat de u cârlig de perete. Opțional, puteți depozita aparatul pe partea din față a protecției împotriva stropirii.

Indicație

Aveți grijă ca aparatul să nu stea pe perii, pentru a evita deteriorarea periiilor.

1. Decuplați racordurile.
2. Goliți aparatul (consultați *Protecția împotriva înghețului*).
3. Curățați aparatul (consultați *Curățarea*).

Transportarea

⚠ PRECAUȚIE

Pericol de accidentare și deteriorare din cauza greutatei aparatului!

Accidentări și deteriorare.

Pe durata transportării și depozitării aparatului acordați atenție și greutateii aparatului.

Demontarea brațului

Indicație

Brațul poate fi îndepărtat numai dacă aparatul trebuie trimis pentru reparație.

1. Apăsăți butonul de pe jumătatea inferioară a brațului.

Figura N

2. Scoateți cu atenție jumătatea superioară a brațului.

Indicație

Acordați atenție cablurilor electrice la demontare.

Depozitarea

⚠ PRECAUȚIE

Pericol de accidentare și deteriorare din cauza greutateii aparatului!

Accidentări și deteriorare.

Pe durata transportării și depozitării aparatului acordați atenție și greutateii aparatului.

Protecția împotriva înghețului

ATENȚIE

Pericol de îngheț

Aparatele care nu sunt complet golite pot fi distruse de îngheț.

Goliți aparatul și accesoriile complet.

Protejați aparatul de îngheț.

1. Depozitați aparatul într-un loc ferit de îngheț.

Indicație

Dacă nu se poate asigura depozitarea într-un loc ferit de îngheț:

2. Deschideți complet supapa de reglare a debitului apei.

3. Așezați aparatul pe verticală și lăsați să funcționeze în gol.

Figura K

Îngrijirea și întreținerea

Înlocuirea periiilor

⚠ PERICOL

Pericol de electrocutare

Răniri cauzate de atingerea pieselor aflate sub tensiune
Opriti aparatul.

Scoateți ștecărul.

Indicație

Înlocuiți întotdeauna toate periiile în același timp. Periiile trebuie înlocuite, dacă carcasa acționării atinge suprafața în timpul curățării, fără să fie exercitată presiune pe aparat.

ATENȚIE

Pericol de arsuri

După utilizare, acționarea poate fi foarte fierbinte. Lăsați aparatul să se răcească înainte de înlocuirea periiilor.

1. Întoarceți elementul de fixare a periiilor cu 90° în

sens invers acelor de ceasornic și scoateți-l.

2. Scoateți periiile uzate.

3. Montați noile perii.

4. Introduceți elementul de fixare a periiilor și rotiți-l cu 90° în sensul acelor de ceasornic.

Figura L

Indicație

Verificați dacă periiile sunt ferm fixate.

Curățarea filtrului de apă

Indicație

Dacă debitul de apă este insuficient, filtrul de apă din aparat trebuie curățat.

Figura M

1. Desurubați racordul tip ștecher de la racordul de apă.

2. Îndepărtați filtrul de apă.

3. Curățați filtrul de apă cu apă curgătoare, în direcția opusă sensului de curgere.

4. Montați filtrul de apă.

5. Înșurubați racordul tip ștecher.

Aveți grijă ca garnitura să fie așezată corect în legătura cu fișa.

Curățarea

ATENȚIE

Curățare incorectă

Defecțiuni ale aparatului

Nu curățați aparatul cu un jet de furtun sau de apă de înaltă presiune și nu-l scufundați niciodată în lichide

Nu utilizați agenți de curățare agresivi.

Nu loviți cu peria pe podea.

Curățați aparatul imediat după utilizare, cât timp murdăria este încă umedă

1. Îndepărtați de pe perie murdăria, resturile de plante și nisip/pietre.

2. La nevoie, demontați peria și curățați-o sub apă curentă.

3. Curățați aparatul cu o cârpă umedă.

4. Lăsați aparatul să se usuce la aer.

Remediarea defecțiunilor

De cele mai multe ori, defecțiunile au cauze simple, pe care le puteți remedia cu ajutorul următoarei liste de ansamblu. În caz de dubiu sau de defecțiuni nementionate, vă rugăm să vă adresați unității de service autorizate.

Aparatul nu funcționează sau se deconectează în timpul funcționării.	Lipsa alimentării cu tensiune	● Verificați alimentarea cu tensiune (legături cu fișă ale cablului prelungitor).
	Comutatorul de protecție împotriva curenților vagabonzi a declanșat	● Verificați comutatorul de protecție împotriva curenților vagabonzi de la instalația locală. Dacă eroarea se produce des, apelați la un electrician.
	Comutatorul de suprasarcină al motorului a declanșat	● Lăsați aparatul să se răcească (minim 30 minute). Comutatorul de suprasarcină al motorului se resetează automat și aparatul este din nou în stare de funcționare. În timpul fazei de răcire, nu trebuie apăsat întrerupătorul principal, pentru a evita pornirea necontrolată a aparatului. Înainte de repunerea în funcțiune, așteptați să treacă timpul de răcire indicat. În cazul decuplărilor repetate reduceți presiunea asupra perii în timpul curățării.
Rezultat de curățare insuficient	Perii murdare	● Curățați periele.
	Perii uzate	● Înlocuiți periele.
	Filtru de apă înfundat	● Curățarea filtrului de apă ● Înlocuirea filtrului de apă
	Duze pentru apă înfundat	● Dispuneți înlocuirea duzelor de apă la serviciul autorizat pentru relații cu clienții.

Garanție

În fiecare țară sunt valabile condițiile de garanție acordate de distribuitorul nostru din țara respectivă. Eventuale defecțiuni survenite la aparat în perioada de garanție vor fi remediate gratuit, în limita în care sunt defecțiuni de fabricație sau de material. Pentru a beneficia de garanție, prezentați-vă cu chitanța de cumpărare la comerciantul dvs. sau la cea mai apropiată unitate de service autorizată.

(Pentru adresă, consultați pagina din spate)
Pentru mai multe informații privind garanția (dacă sunt disponibile) vă rugăm accesați meniul „Descărcări” din opțiunea Service al paginii web al reprezentanței Kärcher din țara dvs.

Date tehnice

PCL 6		
Date privind puterea aparatului		
Tensiune de lucru	V	220-240
Fază	~	50 - 60
Grad de protecție		IPX4
Turație perie	1/min	max. 850
Diametru perie	mm	100
Dimensiuni și greutate		
Greutate	kg	4,5
Lungime x Lățime x Înălțime	mm	347 x 30 7 x 1314

Sub rezerva modificărilor tehnice.

Declarație de conformitate UE

Prin prezenta declarăm că produsul menționat mai jos este conform cu dispozițiile relevante ale directivelor și regulamentelor enumerate. În cazul efectuării unei mo-

dificări a produsului care nu a fost convenită cu noi, această declarație își pierde valabilitatea.

Produs: Dispozitiv de curățare a pardoselilor

Tip: PCL 6

Directive și regulamente

2006/42/UE (+2009/127/UE)

2014/30/UE

2011/65/UE

2000/14/UE

Norme armonizate aplicate

EN 60335-1

EN 60335-2-10

EN 62233: 2008

EN 55014-1: 2017 + A11: 2020

EN 55014-2: 2015

EN 61000-3-2: 2014

EN 61000-3-3: 2013

EN IEC 63000: 2018

Procedura aplicată de evaluare a conformității

2000/14/UE: Anexa V

Nivel de putere acustică dB(A)

PCL 6

Măsurat: 84

Garantat: 86

Numele și adresa

Persoana responsabilă pentru documentație:

S. Reiser

Alfred Kärcher SE & Co. KG

Alfred-Kärcher-Str. 28 - 40

71364 Winnenden (Germania)

Telefon: +49 7195 14-0

Fax: +49 7195 14-2212



H. Jenner

Chairman of the Board of Management



S. Reiser

Manager Regulatory Affairs & Certification

Winnenden, 2024/09/01
Semnatarii acțiuneașă în numele și prin împuternicirea
Consiliului Director.
Alfred Kärcher SE & Co. KG
Alfred-Kärcher-Str. 28 - 40
71364 Winnenden (Germania)
Tel.: +49 7195 14-0
Fax: +49 7195 14-2212

Sadržaj

Opće napomene	108
Sigurnosne razine	108
Opći sigurnosni napuci	108
Sigurnosni napuci	108
Natpisna pločica	108
Namjenska uporaba	108
Zaštita okoliša	109
Pribor i zamjenski dijelovi	109
Sadržaj isporuke	109
Opis uređaja	109
Simboli na uređaju	109
Montaža	109
Puštanje u rad	110
Rad	110
Transport	110
Skladištenje	111
Zaštita od smrzavanja	111
Njega i održavanje	111
Pomoć u slučaju smetnji	111
Jamstvo	112
Tehnički podaci	112
EU izvjava o sukladnosti	112

Opće napomene



Prije prve uporabe uređaja pročitajte ove originalne upute za rad i postupajte u skladu s njima. Čuvajte originalne upute za rad za kasniju uporabu ili za sljedećeg vlasnika.

Sigurnosne razine

⚠ OPASNOST

• Uputa na neposredno prijeteću opasnost koja bi mogla dovesti do teške ozljede ili smrti.

⚠ UPOZORENJE

• Uputa na moguću opasnu situaciju koja bi mogla dovesti do teške ozljede ili smrti.

⚠ OPREZ

• Uputa na moguću opasnu situaciju koja bi mogla dovesti do lakših ozljeda.

PAŽNJA

• Uputa na moguću opasnu situaciju koja bi mogla dovesti do oštećenja imovine.

Opći sigurnosni napuci

⚠ **UPOZORENJE** • Osobe s ograničenim fizičkim, osjetilnim ili mentalnim sposobnostima ili nedostatkom iskustva i znanja smiju koristiti uređaj samo uz pravilan nadzor ili ako ih je osoba zadužena za njihovu sigurnost uputila u sigurnu uporabu uređaja te ako razumiju opasnost koje mogu nastati iz toga. • Djeca ne smiju upravljati uređajem. • Djeca trebaju biti pod nadzorom kako bi se osiguralo da se ne igraju s uređaj-

jem. **Napomena** • Ne koristite uređaj ako se u području rada nalaze druge osobe ili životinje.

Sigurnosni napuci

- Prilikom priključka ovog proizvoda na vodovodnu mrežu pridržavajte se zahtjeva EN 1717 te se u slučaju eventualnih pitanja obratite vašem stručnom poduzeću za sanitarije.
- Uređaj koristite samo s netretiranom, bistrom slatkom vodom. Uređaj se ni u kojem slučaju ne smije koristiti s eksplozivnim, korozivnim ili zapaljivim tvarima.
- Temperatura vode ne smije biti viša od 35 °C.
- Uređaj nikad nemojte potpuno uranjati u tekućine.
- Koristite uređaj samo na otvorenom.
- Redovito provjeravajte postoje li na uređaju oštećenja. Ako postoje vidljiva oštećenja, više nemojte koristiti uređaj.
- Nemojte koristiti uređaj na površinama na kojima se već nalazi voda.
- Provjerite prije rada da na površini za čišćenje nema pijeska, kamenja ili nepričvrščenih sastavnih dijelova. Prilikom čišćenja isti se mogu odbaciti ili oštetiti površinu uređaja.
- Nemojte vući za priključeno crijevo i mrežni kabel.
- Uređaj uključite samo ako četke nalježu na pod.
- Čvrsto držite uređaj i pobrinite se da čvrsto stojite.
- Uključeni uređaj nemojte podizati s poda.
- Koristite samo odgovarajući produžni kabel s oznakom vrste zaštite IPX4.
- Svi dijelovi koji provode struju u području rada moraju biti zaštićeni od prskanja vode.
- Strujni utikač i spojnik produžnog voda moraju biti vodonepropusni i ne smiju ležati u vodi.
- Uređaj koristite samo na propisno instaliranoj zaštitnoj nadstrujnoj sklopki s okidnom strujom od najviše 30 mA. S eventualnim pitanjima obratite se električaru.
- Zaštite uređaj od smrzavanja i velike vrućine (dovršena okolna temperatura 5°C – 40°C).
- Uređaj nemojte koristiti u blizini uređaja koji su pod naponom.
- Prije svake uporabe uređaja provjerite nije li vod priključka na mrežu sa strujnim utikačem oštećen. Ako je vod priključka na mrežu oštećen, proizvođač, ovlaštena servisna služba ili stručni električar mora ga bez odlaganja zamijeniti, kako bi se spriječila bilo kakva opasnost.
- Nemojte ozlijediti ili oštetiti priključak na električnu mrežu ili produžni vod prelaženjem preko njega, prignječanjem, istezanjem ili slično. Zaštite priključni strujni kabel od vrućine, ulja i oštih rubova.

Natpisna pločica

Na natpisnoj pločici navedeni su najvažniji podaci o uređaju.

U poglavlju „Opis uređaja“ prikazano je gdje se na uređaju nalazi natpisna pločica.

Namjenska uporaba

⚠ UPOZORENJE

Opasnost od ozljeda uslijed čestica koje su odbacene u visinu

Uređaj koristite samo na prethodno očišćenim površinama i pridržavajte se sigurnosnih napomena.

Uređaj je namijenjen za uklanjanje prijavštine s površina u vanjskom području kao što su, npr. terase. Uređaj

je, ovisno o upotrijebljenim četkama, prikladan za čišćenje drvenih površina, kompozitnih materijala (WPC) te glatkih kamenih pločica i kamenih pločica s finim porama.

Predvidiva pogrešna uporaba

Zabranjena je svaka nenamjenska uporaba. Rukovatelj odgovara za štete nastale uslijed nenamjenske uporabe.

Uređaj nemojte koristiti za čišćenje površina s vegetacijom kao što su, npr. travni opločnici.

Zaštita okoliša



Ambalažni se materijali mogu reciklirati. Molimo odložite ambalažu na ekološki prihvatljiv način.



Električni i elektronički uređaji sadrže vrijedne reciklažne materijale, a često i sastavne dijelove poput baterija, punjivih baterija ili ulja koji kod nepropisnog rukovanja ili nepravilnog zbrinjavanja mogu predstavljati potencijalnu opasnost za ljudsko zdravlje i okoliš. Međutim, ti su sastavni dijelovi potrebni za pravilan rad uređaja. Uređaji koji su označeni ovim simbolom ne smiju se odlagati zajedno s kućnim otpadom.

Napomene o sastojcima (REACH)
Aktualne informacije o sastojcima možete pronaći na: www.kaercher.de/REACH

Pribor i zamjenski dijelovi

Koristite samo originalan pribor i originalne zamjenske dijelove jer oni jamče siguran i nesmetan rad uređaja. Informacije o priboru i zamjenskim dijelovima pronađite na www.kaercher.com.

Sadržaj isporuke

Sadržaj isporuke uređaja prikazan je na ambalaži. Kod raspakiravanja provjerite je li sadržaj potpun. U slučaju nedostatka pribora ili štete nastale prilikom transporta obavijestite svog prodavača.

Opis uređaja

Vidi slike na stranici sa slikama

Slika A

- ① Sklopka uređaja
- ② Deblokada sklopke uređaja
- ③ Ručka
- ④ Držak
- ⑤ Glava za čišćenje
- ⑥ Zaštita od prskanja s rubom za odlaganje
- ⑦ Učvršćenje četki (rotirajući zatvarač)
- ⑧ Rotirajuće četke
- ⑨ Sapnice za vodu
- ⑩ Kućište prijenosnika
- ⑪ Ventil za reguliranje količine vode
- ⑫ Filtar za vodu
- ⑬ Brtva filtra za vodu
- ⑭ Priklijučak za vodu (utični sustav)
- ⑮ Čičak traka
- ⑯ Mrežni kabel

Simboli na uređaju

	<i>Opasnost od strujnog udara. Izvucite utikač, ako je mrežni kabel oštećen!</i>
	<i>Opasnost od ozljeda uslijed letećih predmeta!</i>
	<i>Opasnost od ozljeda. Ostale osobe držati podalje!</i>
	<i>Opasnost od oštećenja oka. Nosite zaštitne naočale!</i>
	<i>Opasnost od oštećenja sluha. Nositi zaštitu za uši!</i>
	<i>Opasnost od oštećenja. Uređaj nemojte čistiti vodenim mlazom iz crijeva ili vodenim mlazom pod visokim tlakom!</i>
	<i>Opasnost od oštećenja. Ne izlagati kiši!</i>
	<i>Opasnost od oštećenja. Ne uranjajte uređaj u tekućinu.</i>

Montaža

Napomena

Držak se montira jednom.

Kod montaže pazite na to da crijevo za vodu i mrežni kabel ne leže prekríženo.

Nakon montaže polovice drška se više ne smiju razdvajati (osim ako se uređaj šalje na popravak). Kod montaže pazite na to da ne dođe do uglavljivanja ili prignječenja crijeva za vodu i mrežnog kabela.

1. Sastavite držak. Čuje se zvuk uglavljivanja.

Slika B

2. Crijevo za vodu, a zatim i mrežni kabel odozdo prema dolje pritisnite u kanal za kabel (počevši od ručke).

Slika C

3. Preklopite držak na kućište bloka četke.

4. Preostali kabel i crijevo za vodu snažno gurnite u kućište bloka četki.

Slika D

Napomena

Mrežni kabel i crijevo za vodu prilikom rada ne smiju stršati iz uređaja!

Skenirajte kod za video s uputama za montažu:



Puštanje u rad

1. Zatvorite ventil za reguliranje količine vode.
Slika H
2. Crijevo za vodu priključite na uređaj. Spojnica se mora čujno uglatiti.
3. Crijevo za vodu radi rasterećenja učvrstite za ručku pomoću čičak trake.
Slika E
4. Spojite crijevo za dotok vode sa slavinom za vodu i otvorite slavinu. Pazite na maksimalan radni tlak (vidi „Tehnički podaci“).
5. Priključak na električnu mrežu priključite na odgovarajući produžni kabel s oznakom vrste zaštite IPX4. Obvezno se pridržavajte sigurnosnih napomena.

Rad

Pravilno rukovanje četkama

Napomena

Koristite samo četke koje su prikladne za površine za čišćenje i za uređaj.

Pridržavajte se sljedećih napomena za pravilnu uporabu četki.

1. Postavite četke ravnomjerno na površinu.
Slika F
2. Vodite četke s malim pritiskom po površini.

PAŽNJA

Opasnost od oštećenja

Preveliki pritisak na četke može ih oštetiti!

Samo lagano pritiskajte četke!

Uključivanje uređaja

Napomena

Za uključivanje uređaja morate deblokirati sklopku uređaja da bi se uređaj pokrenuo. Pritom se treba pridržavati redosljeda.

1. Pritisnite tipku za deblokiranje.

Slika G

2. Pritisnite sklopku uređaja. Uređaj se uključuje.
3. Pustite sklopku uređaja. Uređaj prestaje raditi.

Ventil za reguliranje količine vode

Napomena

Količina vode koja izlazi iz mlaznica na uređaju može se podesiti pomoću ventila za regulaciju količine vode i prilagoditi zahtjevima čišćenja.

1. Za povećanje količine vode ručicu ventila povucite prema natrag.
2. Za smanjenje količine vode ili potpuno zatvaranje ventila ručicu ventila pritisnite prema naprijed.

Slika H

Čišćenje drvene površine

Za čišćenje drvenih površina upotrebljavajte četke za drvene obloge.

Napomena

- Prije uporabe na osjetljivim površinama, testirajte uređaj na neupadljivom mjestu.
- Nemojte uređaj držati na jednom mjestu, već ga držite u pokretu.

Napomena

- Drvene površine uvijek čistite u smjeru vlakana. Uvijek čistite duž dasaka ili drvenih elemenata i s nagibom.

Napomena

Kod obrađenih površina može doći do skidanja predo-brade. Neravnomjerne svjetlije/tamnije površine posljedica su vrste drva ili njegove obrade. Kod istrošenih drvenih površina cilj je uklanjanje sivila.

1. Uređaj polako vodite po površini.

Slika I

Za optimalan rezultat nakon čišćenja, poprskajte očišćenu površinu crijevom za vodu i nanesite odgovarajuće sredstvo za njegu ili zaštitno sredstvo!

Čišćenje kamene površine

Za čišćenje glatkih kamenih pločica ili kamenih pločica s finim porama u vanjskom području upotrebljavajte četku za kamene površine (nije sadržana u opsegu isporuke – za mjesta nabave vidi *Pribor i zamjenski dijelovi*).

Napomena

Prije čišćenja uklonite neučvršćene elemente poput kamenčića.

1. Uređaj polako vodite po površini.

Čuvanje uređaja

Slika J

Uređaj se može čuvati obješen na zidnu kucicu. Alternativno, uređaj možete postaviti i na prednju stranu zaštite od prskanja.

Napomena

Pazite na to da uređaj ne stoji na četkama kako bi se izbjegla oštećenja čekinja.

1. Odvojite priključke.
2. Ispraznite uređaj (vidi *Zaštita od smrzavanja*).
3. Očistite uređaj (vidi *Čišćenje*).

Transport

⚠ OPREZ

Opasnost od ozljeda i oštećenja zbog težine uređaja!

Ozljede i oštećenja.

Pri transportu i skladištenju uzmite u obzir težinu uređaja.

Rastavljanje drška

Napomena

Držak se smije demontirati samo ako se uređaj mora poslati na popravak.

1. Pritisnite gumb na donjoj polovici drška.

Slika N

2. Pažljivo izvucite gornju polovicu drška.

Napomena

Prilikom demontaže obratite pozornost na električne vodove.

Skladištenje

⚠ OPREZ

Opasnost od ozljeda i oštećenja zbog težine uređaja!

Ozljede i oštećenja.

Pri transportu i skladištenju uzmite u obzir težinu uređaja.

Zaštita od smrzavanja

PAŽNJA

Opasnost od smrzavanja

Mraz može uništiti uređaje koji nisu u potpunosti ispraznjeni.

Uređaj i pribor potpuno ispraznite.

Zaštite uređaj od smrzavanja.

1. Čuvajte uređaj na mjestu zaštićenom od smrzavanja.

Napomena

Ako nije moguće skladištenje na mjestu zaštićenom od smrzavanja:

2. Potpuno otvorite ventil za reguliranje količine vode.
3. Uređaj postavite okomito i pustite da radi u praznom hodu.

Slika K

Njega i održavanje

Zamjena četki

⚠ OPASNOST

Opasnost od strujnog udara

Ozljede zbog dodira dijelova pod naponom

Isključite uređaj.

Izvučite strujni utikač.

Napomena

Uvijek istovremeno mijenjajte sve četke. Četke se moraju zamijeniti kad kućičte prijenosnika kod čišćenja dodiruje površinu bez pritiskanja uređaja.

PAŽNJA

Opasnost od opekline

Nakon uporabe prijenosnik može biti vrlo vruć. Pustite da se uređaj ohladi prije zamjene četki.

Pomoć u slučaju smetnji

Smetnje često imaju jednostavne uzroke koje možete sami ukloniti uz pomoć pregleda u nastavku. Ako niste

1. Okrenite učvršćenje četki za 90° u smjeru suprotnom od kazaljke na satu i uklonite ga.
2. Izvučite istrošene četke.
3. Umetnite nove četke.
4. Umetnite učvršćenje četki i okrenite ga za 90° u smjeru kazaljke na satu.

Slika L

Napomena

Provjera pričvršćenosti četki.

Čišćenje filtra za vodu

Napomena

Ako je protok vode nedostatan, mora se očistiti filter za vodu uređaja.

Slika M

1. Odmrinite utični spoj na priključku za vodu.
 2. Izvučite filter za vodu.
 3. Filter za vodu isperite pod tekućom vodom u smjeru suprotnom od smjera protoka.
 4. Umetnite filter za vodu.
 5. Zavrnite utični spoj.
- Pazite na to da je brtva u utičnom spoju pravilno umetnuta.

Čišćenje

PAŽNJA

Nestručno čišćenje

Oštećenja uređaja

Uređaj nemojte čistiti mlazom vode iz crijeva ili pod visokim tlakom i ni pod kojim uvjetima ga ne uranjajte u tekućine.

Nemojte koristiti agresivna sredstva za čišćenje.

Četku nemojte čistiti tako da njome lupate o pod.

Čistite uređaj odmah nakon upotrebe dok je prljavština još vlažna.

1. Iz četke uklonite prljavštinu, ostatke biljaka i pijesak/kamenje.
2. Po potrebi demontirajte četke i očistite ih pod tekućom vodom.
3. Uređaj očistite vlažnom krpom.
4. Ostavite uređaj da se osuši na zraku.

Uređaj ne radi ili se isključuje u pogonu	Nema napajanja električnom energijom	● Provjerite napajanje električnom energijom (utični spojevi produžnog kabla).
	Aktivirala se zaštitna nadstrujna sklopka	● Provjerite zaštitnu nadstrujnu sklopku kućne instalacije. Ako češće dolazi do pogreške, angažirajte električara.
	Aktivirala se sklopka preopterećenja motora	● Ostavite uređaj da se ohladi (najmanje 30 minuta). Sklopka za zaštitu motora od preopterećenja automatski se resetira i uređaj je ponovno spreman za rad. Za vrijeme faze hlađenja sklopka uređaja se ne smije pritiskati kako bi se spriječilo neposredno pokretanje uređaja. Prije ponovnog uključivanja obavezno pričekajte da prođe navedeno vrijeme hlađenja. U slučaju ponovnog isključivanja smanjite tlak na četke za vrijeme čišćenja.

Nedovoljan rezultat čišćenja	Zaprljane četke	● Očistite četke.
	Istrošene četke	● Zamijenite četke.
	Začepljen filtar za vodu.	● Očistite filtar za vodu. ● Zamijenite filtar za vodu.
	Začepljene sapnice za vodu	● Sapnice za vodu dajte zamijeniti ovlaštenoj servisnoj službi.

Jamstvo

U svakoj zemlji vrijede jamstveni uvjeti koje je izdala nadležna organizacija za distribuciju. Moguće kvarove na Vašem uređaju popravljamo besplatno unutar jamstvenog roka ako je uzrok materijalna pogreška ili pogreška se u proizvodnji. U slučaju koji podliježe jamstvu obratite se s potvrdom o plaćanju Vašem prodavaču ili najbližoj ovlaštenoj servisnoj službi.

(vidi adresu na poleđini)

Daljnje informacije o jamstvu (ako postoje) možete pronaći u servisnom području vaše lokalne web stranice tvrtke Kärcher pod "Preuzimanja".

Tehnički podaci

PCL 6		
Podaci o snazi uređaja		
Radni napon	V	220-240
Faza	~	50 - 60
Vrsta zaštite		IPX4
Broj okretaja četke	1/min	max. 850
Promjer četke	mm	100
Dimenzije i težine		
Težina	kg	4,5
Duljina x širina x visina	mm	347 x 30 7 x 1314

Pridržano pravo na tehničke izmjene.

EU izjava o sukladnosti

Ovime izjavljujemo da je dolje navedeni proizvod u skladu s relevantnim odredbama navedenih direktiva i uredbi. U slučaju izmjene proizvoda koja nije dogovorena s nama ova izjava gubi svoju valjanost.

Proizvod: čistač podova

Tip: PCL 6

Direktive i uredbe

2006/42/EZ (+2009/127/EZ)

2014/30/EU

2011/65/EU

2000/14/EZ

Primijenjene usklađene norme

EN 60335-1

EN 60335-2-10

EN 62233: 2008

EN 55014-1: 2017 + A11: 2020

EN 55014-2: 2015

EN 61000-3-2: 2014

EN 61000-3-3: 2013

EN IEC 63000: 2018

Primijenjeni postupak procjene sukladnosti

2000/14/EZ: Prilog V.

Razina zvučne snage dB(A)

PCL 6

Izmjereno: 84

Zajamčeno: 86

Ime i adresa

Opunomoćenik za dokumentaciju:

S. Reiser

Alfred Kärcher SE & Co. KG

Alfred-Kärcher-Str. 28 - 40

71364 Winnenden (Germany)

Tel.: +49 7195 14-0

Faks: +49 7195 14-2212



H. Jenner

Chairman of the Board of Management



S. Reiser

Manager Regulatory Affairs & Certification

Winnenden, 01.09.2024.

Dolje potpisani djeluju u ime i po opunomoćenju uprave.

Alfred Kärcher SE & Co. KG

Alfred-Kärcher-Str. 28 - 40

71364 Winnenden (Njemačka)

Tel.: +49 7195 14-0

Telefaks: +49 7195 14-2212

Sadržaj

Opšte napomene.....	112
Stepeni opasnosti.....	113
Opšte sigurnosne napomene.....	113
Sigurnosne napomene.....	113
Natpisna pločica.....	113
Namenska upotreba.....	113
Zaštita životne sredine.....	113
Pribor i rezervni delovi.....	113
Obim isporuke.....	114
Opis uređaja.....	114
Simboli na uređaju.....	114
Montaža.....	114
Puštanje u rad.....	114
Rad.....	115
Transport.....	115
Skladištenje.....	115
Zaštita od smrzavanja.....	115
Nega i održavanje.....	115
Pomoć u slučaju smetnji.....	116
Garancija.....	116
Tehnički podaci.....	116
EU izjava o usklađenosti.....	117

Opšte napomene



Pre prve upotrebe uređaja, pročitajte ovo originalno uputstvo za rad i postupajte u skladu sa njim. Čuvajte

originalna uputstva za upotrebu za buduću upotrebu ili za buduće vlasnike.

Stepeni opasnosti

⚠ OPASNOST

- Napomena o neposrednoj opasnosti koja preti i koja može dovesti do teških telesnih povreda ili smrti.

⚠ UPOZORENJE

- Napomena o mogućoj opasnoj situaciji, koja može dovesti do teških telesnih povreda ili smrti.

⚠ OPREZ

- Napomena o mogućoj opasnoj situaciji, koja može dovesti do lakih telesnih povreda.

PAŽNJA

- Napomena o mogućoj opasnoj situaciji, koja može dovesti do materijalnih oštećenja.

Opšte sigurnosne napomene

⚠ UPOZORENJE • Lica sa smanjenim fizičkim, senzoričkim ili psihičkim sposobnostima ili nedostatkom iskustva i znanja smeju da koriste uređaj samo uz pravilan nadzor ili ako su od strane lica odgovornog za njihovu bezbednost obučeni za bezbedno korišćenje uređaja i ako razumeju opasnosti koje iz toga proizilaze. • Deca ne smeju da rukuju uređajem. • Nadgledajte decu kako biste obezbedili da se ne igraju uređajem. **Napomena** • Nemojte koristiti uređaj ako se u radnom području zadržavaju ljudi ili životinje.

Sigurnosne napomene

- Prilikom priključivanja ovog proizvoda na vodovodnu mrežu obratite pažnju na zahteve EN 1717 i u slučaju eventualnih pitanja se obratite svom profesionalnom sanitarnom preduzeću.
- Uređaj koristite samo sa netretiranom, čistom slatkom vodom. Ni u kojem slučaju uređaj ne sme da se koristi u kombinaciji sa eksplozivnim, korozivnim ili zapaljivim materijalima.
- Temperatura vode ne sme da prelazi 35°C.
- Nikada ne uranjajte uređaj u potpunosti u tečnosti.
- Uređaj koristite samo na otvorenom prostoru.
- Redovno proveravajte, da li na uređaju postoje oštećenja. Kod vidljivih oštećenja, uređaj nemojte više puštati u rad.
- Nemojte koristiti uređaj na površinama na kojima već ima vode.
- Pre rada se uverite da na površini koja treba da se čisti nema peska, kamenja ili slobodnih komponenti. Tokom čišćenja oni bi mogli biti odbačeni ili bi mogli da oštete površinu i uređaj.
- Nemojte povlačiti priključeno crevo i mrežni kabl.
- Uređaj uključite samo kada su četke položene na pod.
- Čvrsto držite uređaj i obezbedite mu siguran položaj.
- Uključeni uređaj nemojte odizati od poda.
- Koristite samo odgovarajući produžni kabl sa zaštitnom oznakom IPX4.
- Svi delovi koji provode struju u oblasti rada moraju da budu zaštićeni od vode koja prska.
- Strujni utikač i spojnica produžnog kabla moraju biti nepromočivi i ne smeju se nalaziti u vodi.
- Uređaj koristite samo na ispravno postavljenoj automatskoj zaštitnoj sklopki sa isključnom strujom

koja nije veća od 30 mA. Za eventualna dodatna pitanja obratite se električaru.

- Zaštitite uređaj od mraza i velike vrućine (dozvoljena temperatura okoline od 5°C do 40°C).
- Nemojte koristiti uređaj u blizini uređaja koji su pod naponom.
- Pre svakog korišćenja uređaja uverite se da vod za mrežni priključak sa strujnim utikačem nije oštećen. Ako je vod za mrežni priključak oštećen, proizvođač, ovlašćena servisna služba ili stručnjak za elektriку moraju neodložno da ga zamene, kako bi se izbegla svaka opasnost.
- Vod za mrežni priključak i produžni vod nemojte povrediti ili oštetiti tako što ćete ga pregaziti, prignječiti, povlačiti ili slično. Zaštitite vod za mrežni priključak od toplote, ulja i oštrih ivica.

Natpisna pločica

Na natpisnoj pločici nalaze se najvažniji podaci o uređaju.

U poglavlju „Opis uređaja“ prikazano je, gde se nalazi natpisna pločica na uređaju.

Namenska upotreba

⚠ UPOZORENJE

Opasnost od povredivanja usled čestica koje odleću nagore

Uređaj koristite samo na površinama koje su prethodno čišćene i obratite pažnju na sigurnosne napomene.

Uređaj je namenjen za otklanjanje prljavašine sa površina u otvorenom prostoru, kao što su na primer terase. U zavisnosti od četki koje se koriste, uređaj je pogodan za drvene površine, kompozitne materijale (WPC), te glatke kamene pločice i pločice sa finim porama.

Predvidiva pogrešna upotreba

Svaka nenamenska upotreba nije dozvoljena. Rukovalac odgovara za štete koje su prouzrokovane nenamenskom upotrebom.

Uređaj nemojte koristiti za čišćenje površina sa rastinjem kao što su rešetkaste ploče za travu.

Zaštita životne sredine



Ambalaža može da se reciklira. Pakovanja odložite u otpad u skladu sa ekološkim propisima.



Električni i elektronski uređaji sadrže vredne materijale koji se mogu reciklirati, a često i sastavne delove kao što su baterije, akumulatori ili ulje, koji u slučaju pogrešnog tretiranja ili pogrešnog odlaganje u otpad mogu predstavljati potencijalnu opasnost po zdravlje ljudi i životnu sredinu. Međutim, ovi sastavni delovi su neophodni za pravilan rad uređaja. Uređaji označeni ovim simbolom ne smeju da se odlažu u kućni otpad.

Napomene o sastojcima (REACH)

Aktuelne informacije o sastojcima možete pronaći na: www.kaercher.de/REACH

Pribrator i rezervni delovi

Koristite samo originalni pribor i originalne rezervne delove pošto oni garantuju bezbedan rad i rad bez smetnji na uređaju.

Informacije o priboru i rezervnim delovima možete pronaći na www.kaercher.com.

Obim isporuke

Obim isporuke uređaja je prikazan na pakovanju. Prilikom otpakivanja proverite da li je sadržaj potpun. Ukoliko nedostaje pribor ili u slučaju štete nastale prilikom transporta obavestite vašeg distributera.





Opis uređaja



Slike, pogledajte stranu sa grafikonima

Slika A

- ① Prekidač uređaja
- ② Deblokada prekidača uređaja
- ③ Ručka
- ④ Drška
- ⑤ Glava za čišćenje
- ⑥ Zaštita od prskanja sa ivicom za odlaganje
- ⑦ Pričvršćivanje četki (obrnuto zatvaranje)
- ⑧ Rotirajuće četke
- ⑨ Mlaznica za vodu
- ⑩ Kućište prenosnika
- ⑪ Regulatorni ventil za količinu vode
- ⑫ Filter za vodu
- ⑬ Zaptivka filtera za vodu
- ⑭ Priključak za vodu (utični sistem)
- ⑮ Čičak traka
- ⑯ Mrežni kabl

Simboli na uređaju

	<i>Opasnost od strujnog udara. Kod oštećenog mrežnog kabla izvući strujni utikač!</i>
	<i>Opasnost od povređivanja usled predmeta koji lete naokolo!</i>
	<i>Opasnost od povreda. Ostale osobe držati podalje!</i>
	<i>Opasnost od oštećenja sluha. Nosite zaštitne naočare!</i>
	<i>Opasnost od oštećenja sluha. Nosite zaštitu za uši!</i>

	<i>Opasnost od oštećenja. Nemojte čistiti uređaj pod mlazom vode iz creva ili mlazom vode pod visokim pritiskom!</i>
	<i>Opasnost od oštećenja. Ne izlagati kiši!</i>
	<i>Opasnost od oštećenja. Ne uranjajte uređaj u tečnosti.</i>

Montaža

Napomena

Montaža drške vrši se jednom.

Prilikom montaže vodite računa o tome, da crevo za vodu i mrežni kabl ne budu ukršteni jedan preko drugog. Posle montaže se polovine drške više ne smeju razdvajati (osim ako se uređaj šalje za popravljanje). Prilikom montaže vodite računa o tome, da crevo za vodu i mrežni kabl ne budu priklješteni ili zgnječeni.

1. Sastavite dršku. Čujno uleže.

Slika B

2. Crevo za vodu, a zatim mrežni kabl utisnite odozgo nadole (počevši od rukohvata) u kanal za kabl.

Slika C

3. Preklopite dršku na kućište glave četke.
4. Višak kabla i creva za vodu uvucite snažno u kućište glave četke.

Slika D

Napomena

Mrežni kabl i crevo za vodu tokom rada ne smeju štrčati iz uređaja!

Skenirajte kôd za video snimak montaže:



Puštanje u rad

1. Zatvorite regulatorni ventil za količinu vode.
Slika H
2. Priključiti crevo za vodu na uređaj. Spojnica mora čujno da ulegne.
3. Crevo za vodu radi rasterećivanja osigurati pomoću čičak trake za ručku.
Slika E
4. Crevo za vodu povežite sa slavinom i otvorite slavinu. Obratite pažnju na maksimalni radni pritisak (pogledati poglavlje „Tehnički podaci“).
5. Kabl za mrežni priključak priključite na odgovarajući produžni kabl sa zaštitnom oznakom IPX4. Obavezno obratite pažnju na sigurnosne napomene.

Rad

Ispravno rukovanje četkama

Napomena

Koristite samo one četke, koje su odgovarajuće za površinu koju treba čistiti i za uređaj. Pratite sledeće napomene radi ispravnog korišćenja četki.

1. Četke postavite ravnomerno na površinu.
Slika F
2. Vodite četke pomoću blagog pritiska preko površine.

PAŽNJA

Opasnost od oštećenja

Usled prekomernog pritiska na četke, iste mogu da budu oštećene!

Vršite samo lagani pritisak na četke!

Uključivanje uređaja

Napomena

Radi uključivanja morate otključati prekidač uređaja, kako bi se uređaj pokrenuo. Pri tom se mora poštovati redosled

1. Pritisnuti taster za deblokadu.

Slika G

2. Pritisnuti prekidač uređaja. Uređaj se pokreće.
3. Pustiti prekidač uređaja. Uređaj se zaustavlja.

Regulacioni ventil za količinu vode

Napomena

Količina vode koja se ispušta preko mlaznica na uređaju može da se podešava preko regulacionog ventila za količinu vode i da se prilagođava zadatku čišćenja.

1. Polugu ventila povući unazad, kako bi se povećala količina vode.
2. Polugu ventila pritisnuti ka napred, kako bi se smanjila količina vode ili potpuno zatvorio ventil.

Slika H

Čišćenje drvenih površina

Za čišćenje drvenih površina koristite četke za obloge od drveta.

Napomena

- Pre korišćenja na osetljivim površinama proverite uređaj na nekom neupadljivom mestu.
- Nemojte se zadržavati na jednom mestu već se stalno pomičite uređaj.

Napomena

- Drvene površine čistite uvek u smeru vlakana. Čistiti uvek duž dasaka ili drvenih elemenata kao i sa nagibom.

Napomena

Pri tretiranju površina se može ukloniti predobrada. Neujednačeni svetli/tamni efekti su posledica vrste drveta ili obrade drveta. Željeni rezultat kod obrađenih drvenih površina je odstranjivanje sive boje.

1. Voditi uređaj polako preko površine.

Slika I

Za optimalan rezultat nakon čišćenja, poprskajte očišćenu površinu crevom za vodom i nanesite odgovarajuće sredstvo za negu ili sredstvo za zaštitu!

Čišćenje površine od kamena

Za čišćenje glatkih kamenih pločica i ploča ili pločica finih pora na otvorenom prostoru, koristite četku za

površine od kamena (nije sadržano u obimu isporuke – za mogućnost nabavke videti *Pribor i rezervni delovi*).

Napomena

Pre čišćenja uklonite sve slobodne sastavne delove, kao na primer šljunak.

1. Voditi uređaj polako preko površine.

Čuvanje uređaja

Slika J

Uređaj se radi čuvanja može okačiti o kuku na zidu. Alternativno možete da odložite uređaj na prednju stranu na zaštitu od prskanja.

Napomena

Obratite pažnju na to, da uređaj ne stoji na četkama, kako bi se izbegla oštećenja dlačica.

1. Odvojiti priključke.
2. Ispraznite uređaj (pogledajte *Zaštita od smrzavanja*).
3. Očistite uređaj (pogledajte *Čišćenje*).

Transport

⚠ OPREZ

Opasnost od povreda i opasnost od oštećenja zbog težine uređaja!

Povrede i oštećenja.

Prilikom transporta i skladištenja obratiti pažnju na težinu uređaja.

Demontaža drške

Napomena

Drška se može rastaviti samo ako uređaj mora da se pošalje na popravku.

1. Pritisnite dugme na donjoj polovini drške.

Slika N

2. Pažljivo izvucite gornju polovinu drške.

Napomena

Prilikom demontaže obratite pažnju na električne vodove.

Skladištenje

⚠ OPREZ

Opasnost od povreda i opasnost od oštećenja zbog težine uređaja!

Povrede i oštećenja.

Prilikom transporta i skladištenja obratiti pažnju na težinu uređaja.

Zaštita od smrzavanja

PAŽNJA

Opasnost od smrzavanja

Mraz može da uništi uređaje koji nisu u potpunosti ispraznjeni.

Uređaj i pribor u potpunosti isprazniti.

Zaštititi uređaj od mraza.

1. Uređaj čuvati na mestu zaštićenom od mraza.

Napomena

Ukoliko nije moguće skladištenje na mestu bez mraza:

2. Regulacioni ventil za količinu vode potpuno otvoriti.
3. Uređaj postaviti uspravno da se isprazni.

Slika K

Nega i održavanje

Zamena četki

⚠ OPASNOST

Opasnost od strujnog udara

Povrede dodirivanjem delova koji provode struju

Isključite uređaj.

Izvučite strujni utikač.

Napomena

Uvek menjajte obe četke istovremeno. Četke se moraju zameniti, kada kućiste prenosnika tokom čišćenja dodiruje površinu, a da se ne vrši pritisak na uređaj.

PAŽNJA

Opasnost od opekotina

Posle korišćenja, prenosnik može biti izuzetno vreo.

Pustite da se pre zamene četki uređaj ohladi.

1. Okrenite priključak četke za 90° u smeru suprotnom od smera kazaljki na satu i uklonite.
2. Izvući pohabane četke.
3. Umetnuti nove četke.
4. Umetnite priključak četke i okrenite za 90° u smeru kazaljki na satu.

Slika L

Napomena

Proverite četke na čvrsto uleganje.

Čišćenje filtera za vodu

Napomena

Ako protok vode nije dovoljan, potrebno je očistiti filter za vodu uređaja.

Slika M

1. Odvrnite konektor na priključku za vodu.
 2. Izvučite filter za vodu.
 3. Filter za vodu isperite pod tekućom vodom u smeru suprotnom od protoka vode.
 4. Postavite filter za vodu.
 5. Zavrnite konektor.
- Vodite računa o tome, da je zaptivka u konektoru ispravno postavljena.

Čišćenje

PAŽNJA

Neppravilno čišćenje

Oštećenja na uređaju

Ne čistite uređaj crevom ili mlazom vode visokog pritiska i ni u kom slučaju ga ne potapajte u tečnosti. Nemojte koristiti agresivna sredstva za čišćenje.

Nemojte tresi četku na pod.

Očistite uređaj odmah nakon upotrebe dok je prljavština još uvek vlažna.

1. Iz četke odstraniti prljavštinu, ostatke od biljaka i pesak/kamenje.
2. Prema potrebi demontirati četke i očistiti ih pod tekućom vodom.
3. Uređaj očistiti vlažnom krpom.
4. Ostavite uređaj da se osuši na vazduhu.

Pomoć u slučaju smetnji

Smetnje obično imaju jednostavne uzroke koje možete samostalno da otklonite uz pomoć sledećeg pregleda.

U slučaju da imate nedoumice ili smetnje koje nisu ovde navedene, obratite se ovlašćenoj servisnoj službi.

Uređaj ne radi ili se gasi tokom rada	Bez dovoda napona	● Proveriti dovod napona (konektori produžnog kabla).
	Automatska zaštitna sklopka se aktivirala	● Proveriti automatsku zaštitnu sklopku na kućnoj instalaciji. Ukoliko se ova greška češće javlja, konsultovati električara.
	Prekidač preopterećenja motora se aktivirao	● Ostavite uređaj da se ohladi (najmanje 30 minuta). Prekidač preopterećenja motora se automatski resetuje i uređaj je opet spreman za rad. Tokom faze hlađenja, ne sme se pritiskati prekidač uređaja, kako bi se sprečilo neposredno pokretanje uređaja. Pre ponovne upotrebe, obavezno sačekajte navedeno vreme hlađenja. U slučaju ponovnog isključivanja, smanjite pritisak na četke tokom čišćenja.
Nedovoljan rezultat čišćenja	Zaprjlane četke	● Očistite četke.
	Pohabane četke	● Zamenite četke.
	Zapušen filter za vodu	● Čišćenje filtera za vodu ● Zamena filtera za vodu
	Zapušene mlaznice za vodu	● Mlaznice za vodu zameniti u ovlašćenoj servisnoj službi.

Garancija

U svakoj zemlji važe uslovi garancije koje je izdala naša nadležna distributivna organizacija. Sve smetnje na vašem uređaju ćemo otkloniti besplatno u okviru garantnog roka, ukoliko je uzrok smetnje greška u materijalu ili greška u proizvodnji. U slučaju koji podleže garanciji obratite se sa dokazom o kupovini vašem prodavcu ili najbližoj ovlašćenoj lokaciji servisne službe. (Adresu vidi na poleđini)

Dodatne informacije o garanciji (ako postoje) možete pronaći u servisnom delu vaše lokalne Kärcher internet stranice pod opcijom „Preuzimanja“.

Tehnički podaci

		PCL 6
Podaci o snazi uređaja		
Radni napon	V	220-240
Faza	~	50 - 60

PCL 6		
Vrsta zaštite		IPX4
Broj obrtaja četki	1/min	max. 850
Prečnik četki	mm	100
Dimenzije i težine		
Težina	kg	4,5
Dužina x širina x visina	mm	347 x 30 7 x 1314

Zadržano pravo na tehničke promene.

EU izjava o usklađenosti

Ovim izjavljujemo da je proizvod naveden u nastavku u skladu sa relevantnim odredbama navedenih direktiva i uredbi. U slučaju izmene proizvoda bez naše saglasnosti, ova izjava gubi validnost.

Proizvod: Čistač poda

Tip: PCL 6

Direktive i uredbe

2006/42/EZ (+2009/127/EZ)

2014/30/EU

2011/65/EU

2000/14/EZ

Primenjene harmonizovane norme

EN 60335-1

EN 60335-2-10

EN 62233: 2008

EN 55014-1: 2017 + A11: 2020

EN 55014-2: 2015

EN 61000-3-2: 2014

EN 61000-3-3: 2013

EN IEC 63000: 2018

Primenjeni postupak ocenjivanja usklađenosti

2000/14/EZ: Prilog V

Nivo zvučne snage dB(A)

PCL 6

Izmereno: 84

Garantovano: 86

Naziv i adresa

Lice ovlašćeno za dokumentaciju:

S. Reiser

Alfred Kärcher SE & Co. KG

Alfred-Kärcher-Str. 28 - 40

71364 Winnenden (Nemačka)

Tel.: +49 7195 14-0

Faks: +49 7195 14-2212



H. Jenner

Chairman of the Board of Management



S. Reiser

Manager Regulatory Affairs & Certification

Winnenden, 2024/09/01

Potpisnici deluju po nalogu i uz punomoć upravnog odbora.

Alfred Kärcher SE & Co. KG

Alfred-Kärcher-Str. 28 - 40

71364 Winnenden (Germany)

Tel.: +49 7195 14-0

Faks: +49 7195 14-2212

Περιεχόμενα

Γενικές υποδείξεις	117
Διαβαθμίσεις κινδύνων	117
Γενικές οδηγίες ασφαλείας	117
Υποδείξεις ασφαλείας	118
Πινακίδα τύπου	118
Προβλεπόμενη χρήση	118
Προστασία του περιβάλλοντος	118
Παρελκόμενα και ανταλλακτικά	118
Παραδοτέος εξοπλισμός	118
Περιγραφή συσκευής	118
Σύμβολα επάνω στη συσκευή	119
Τοποθέτηση	119
Έναρξη χρήσης	119
Λειτουργία	120
Μεταφορά	120
Αποθήκευση	120
Αντιπαγετική προστασία	120
Φροντίδα και συντήρηση	121
Αντιμετώπιση βλαβών	121
Εγγύηση	122
Τεχνικά στοιχεία	122
Δήλωση συμμόρφωσης ΕΕ	122

Γενικές υποδείξεις



Προτού θέσετε τη συσκευή για πρώτη φορά σε λειτουργία, διαβάστε τις παρούσες οδηγίες χρήσης και ακολουθήστε τις. Φυλάξτε τις αρχικές οδηγίες λειτουργίας για μεταγενέστερη χρήση ή για τον επόμενο ιδιοκτήτη.

Διαβαθμίσεις κινδύνων

⚠ ΚΙΝΔΥΝΟΣ

- Υπόδειξη άμεσου κινδύνου, ο οποίος οδηγεί σε σοβαρούς τραυματισμούς ή θάνατο.

⚠ ΠΡΟΕΙΔΟΠΟΙΗΣΗ

- Υπόδειξη πιθανώς επικίνδυνης κατάστασης, η οποία μπορεί να οδηγήσει σε σοβαρούς τραυματισμούς ή θάνατο.

⚠ ΠΡΟΣΟΧΗ

- Υπόδειξη πιθανώς επικίνδυνης κατάστασης, η οποία μπορεί να οδηγήσει σε ελαφρείς τραυματισμούς.

ΠΡΟΣΟΧΗ

- Υπόδειξη πιθανώς επικίνδυνης κατάστασης, η οποία μπορεί να οδηγήσει σε υλικές ζημιές.

Γενικές οδηγίες ασφαλείας

⚠ **ΠΡΟΕΙΔΟΠΟΙΗΣΗ** • Άτομα με περιορισμένες σωματικές, αισθητηριακές ή νοητικές ικανότητες ή χωρίς επαρκή πείρα και γνώσεις επιτρέπεται να χρησιμοποιούν τη συσκευή μόνο με επίβλεψη ή αν τους έχει εξηγηθεί από άτομο υπεύθυνο για την ασφάλειά τους ή ασφαλή χρήση της συσκευής και αν κατανοούν τους κινδύνους που μπορούν να προκύψουν από αυτήν. • Τα παιδιά δεν επιτρέπεται να χρησιμοποιήσουν τη συσκευή. • Επιβλέπετε τα παιδιά, ώστε να είστε βέβαιοι ότι δεν παίζουν με τη συσκευή. **Υπόδειξη** • Μην λειτουργείτε τη συσκευή όταν στο χώρο εργασίας βρίσκονται άλλα άτομα ή ζώα.

Υποδείξεις ασφαλείας

- Κατά τη σύνδεση αυτού του προϊόντος στο δίκτυο πόσιμου νερού τηρείτε τις απαιτήσεις του προτύπου EN 1717 και σε περίπτωση ερωτήσεων απευθυνθείτε στα ειδικά καταστήματα ειδών υγιεινής.
- Η συσκευή επιτρέπεται να λειτουργεί μόνο με ακατέργαστο, καθαρό γλυκό νερό. Η συσκευή δεν επιτρέπεται σε καμία περίπτωση να λειτουργεί σε συνδυασμό με εκρηκτικά, διαβρωτικά ή εύφλεκτα υλικά.
- Η θερμοκρασία του νερού δεν επιτρέπεται να είναι πάνω από 35°C.
- Ποτέ μη βυθίζετε τη συσκευή εντελώς μέσα σε υγρά.
- Η συσκευή επιτρέπεται να λειτουργεί μόνο σε εξωτερικούς χώρους.
- Εξετάζετε τη συσκευή τακτικά για τυχόν ζημιές ή φθορές. Αν υπάρχουν εμφανείς ζημιές μην χρησιμοποιείτε άλλο τη συσκευή.
- Μην χρησιμοποιείτε τη συσκευή πάνω σε επιφάνειες στις οποίες υπάρχει νερό.
- Πριν από την εργασία βεβαιωθείτε πως πάνω στην επιφάνεια που θέλετε να καθαρίσετε δεν υπάρχουν άμμος, πέτρες ή ελεύθερα σωματίδια. Κατά τον καθαρισμό αυτά μπορούν να εκσφενδονιστούν ή να προκαλέσουν ζημιές στην επιφάνεια και στη συσκευή.
- Μην τραβάτε από τον συνδεδεμένο ελαστικό σωλήνα και το καλώδιο ρεύματος.
- Ενεργοποιείτε τη συσκευή μόνο όταν οι βούρτσες ακουμπούν στο έδαφος.
- Κρατήστε γερά τη συσκευή και φροντίστε να στηρίξετε σταθερά.
- Μην ανυψώνετε την ενεργοποιημένη συσκευή από το έδαφος.
- Χρησιμοποιείτε μόνο κατάλληλο καλώδιο προέκτασης με βαθμό προστασίας IPX4.
- Όλα τα ρευματοφόρα εξαρτήματα στο χώρο εργασίας πρέπει να διαθέτουν αδιάβροχη προστασία από σταγονίδια νερού.
- Το αρσενικό και το θηλυκό φως του καλωδίου προέκτασης πρέπει να είναι υδατοστεγή και να μην βρίσκονται μέσα σε νερό.
- Χρησιμοποιείτε τη συσκευή μόνο με σωστά εγκαταστημένο προστατευτικό διακόπτη ρεύματος διάρροης με ρεύμα ενεργοποίησης όχι πάνω από 30 mA. Για τυχόν ερωτήσεις απευθυνθείτε σε έναν ηλεκτρολόγο.
- Προστατέψτε τη συσκευή από τον παγετό και από υψηλές θερμοκρασίες (επιτρεπτή θερμοκρασία περιβάλλοντος 5°C έως 40°C).
- Μην λειτουργείτε τη συσκευή κοντά σε συσκευές που βρίσκονται υπό ηλεκτρική τάση.
- Πριν από κάθε χρήση της συσκευής, βεβαιωθείτε ότι το καλώδιο και το φως ρεύματος δεν έχουν ζημιά. Αν το καλώδιο ρεύματος έχει ζημιά, θα πρέπει να αντικατασταθεί αμέσως από τον κατασκευαστή, από κάποιο εξουσιοδοτημένο συνεργείο ή από ηλεκτρολόγο ώστε να αποφευχθεί κάθε πιθανός κίνδυνος.
- Μην φροκαείτε φθορές ή ζημιές στο ηλεκτρικό καλώδιο και το καλώδιο προέκτασης από πατήματα, συνθλίψεις, τραβήγματα ή παρόμοιες αιτίες. Προστατέψτε το ηλεκτρικό καλώδιο από τη ζέση, τα λάδια και τις αιχμηρές ακμές.

Πινακίδα τύπου

Στην πινακίδα τύπου αναγράφονται το πιο σημαντικά στοιχεία της συσκευής.

Στο κεφάλαιο «Περιγραφή συσκευής» περιγράφεται η θέση της πινακίδας τύπου στη συσκευή.

Προβλεπόμενη χρήση

⚠ ΠΡΟΕΙΔΟΠΟΙΗΣΗ

Κίνδυνος τραυματισμού από εκσφενδονιζόμενα αντικείμενα

Χρησιμοποιείτε τη συσκευή μόνο πάνω σε επιφάνειες τις οποίες προηγουμένα έχετε καθαρίσει και τηρείτε τις υποδείξεις ασφαλείας.

Η συσκευή προορίζεται για την αφαίρεση ακαθαρσιών από εξωτερικές επιφάνειες, όπως μπαλκόνια. Ανάλογα με τις χρησιμοποιούμενες βούρτσες η συσκευή ενδείκνυται για ξύλινες επιφάνειες, για συνθετικά υλικά (WPC) καθώς και για πλάκες και πλακάκια από πέτρα λεπτόν πόρων.

Προβλέπιμη λανθασμένη χρήση

Δεν επιτρέπεται οποιαδήποτε μη ενδεδειγμένη χρήση. Ο χειριστής έχει την ευθύνη για ζημιές που προκύπτουν από τη μη ενδεδειγμένη χρήση.

Μην χρησιμοποιείτε τη συσκευή για τον καθαρισμό «πρασινισμένων» επιφανειών όπως για παράδειγμα κυβόλιθοι γκαζόν.

Προστασία του περιβάλλοντος



Τα υλικά συσκευασίας είναι ανακυκλώσιμα.

Ανακυκλώνετε τις συσκευασίες με περιβαλλοντικά ορθό τρόπο.



Οι ηλεκτρικές και οι ηλεκτρονικές συσκευές περιέχουν πολύτιμα ανακυκλώσιμα υλικά και,

συχνά, επίσης εξαρτήματα όπως απλές και επαναφορτιζόμενες μπαταρίες ή λάδια, που σε περίπτωση λανθασμένης χρήσης ή απόρριψης μπορούν να θέσουν σε κίνδυνο την ανθρώπινη υγεία και το περιβάλλον. Ωστόσο, αυτά τα συστατικά είναι απαραίτητα για τη σωστή λειτουργία της συσκευής. Οι συσκευές που φέρουν αυτό το σύμβολο δεν επιτρέπεται να απορρίπτονται μαζί με τα οικιακά απορρίμματα.

Υποδείξεις σχετικά με συστατικά (REACH)

Ενημερωμένες πληροφορίες σχετικά με τα συστατικά θα βρείτε στη διεύθυνση: www.kaercher.de/REACH

Παρελκόμενα και ανταλλακτικά

Χρησιμοποιείτε μόνο γνήσια παρελκόμενα και γνήσια ανταλλακτικά, καθώς αυτά εγγυώνται την ασφαλή και απρόσκοπτη λειτουργία της συσκευής. Πληροφορίες σχετικά με τα παρελκόμενα και τα ανταλλακτικά θα βρείτε στη διεύθυνση www.kaercher.com.

Παραδοτός εξοπλισμός

Ο παραδοτός εξοπλισμός της συσκευής απεικονίζεται επάνω στη συσκευασία. Κατά την αφαίρεση από τη συσκευασία ελέγξτε την πληρότητα των περιεχομένων. Σε περίπτωση που λείπουν παρελκόμενα ή έχουν προκληθεί ζημιές κατά τη μεταφορά, ενημερώστε τον προμηθευτή σας.







Περιγραφή συσκευής

Σχήματα στη σελίδα διαγραμμάτων
Εικόνα A

- ① Διακόπτης λειτουργίας

- ② Απασφάλιση διακόπτη συσκευής
- ③ Χειρολαβή
- ④ Στέλεχος
- ⑤ Κεφαλή καθαρισμού
- ⑥ Κάλυμμα με άκρη στήριξης
- ⑦ Στήριγμα βούρτσας (περιστροφική ασφάλεια)
- ⑧ Περιστρεφόμενες βούρτσες
- ⑨ Ακροφύσια νερού
- ⑩ Περιβλήμα μειωτήρα
- ⑪ Ρυθμιστική βαλβίδα νερού
- ⑫ Φίλτρο νερού
- ⑬ Λαστιχάκι φίλτρου νερού
- ⑭ Υποδοχή νερού (κουμπωτή)
- ⑮ Αυτοκόλλητη ταινία χριτς-χρατς
- ⑯ Ηλεκτρικό καλώδιο

Σύμβολα επάνω στη συσκευή

	Κίνδυνος ηλεκτροπληξίας. Αποσυνδέστε από την πρίζα το φως ενός χαλασμένου ηλεκτρικού καλωδίου!
	Κίνδυνος τραυματισμού από εκσφενδονιζόμενα αντικείμενα!
	Κίνδυνος τραυματισμού. Κρατάτε μακριά τα άλλα άτομα!
	Κίνδυνος τραυματισμού των ματιών. Φοράτε προστατευτικά γυαλιά!
	Κίνδυνος βλαβών στα όργανα ακοής. Φοράτε ωτοασπίδες!
	Κίνδυνος πρόκλησης ζημιάς. Μην καθαρίζετε τη συσκευή με σωλήνα ή με δέσμη νερού υψηλής πίεσης!
	Κίνδυνος πρόκλησης ζημιάς. Μην αφήνετε τη συσκευή εκτεθειμένη στη βροχή!



Κίνδυνος πρόκλησης ζημιάς. Μη βυθίζετε το μηχάνημα μέσα σε υγρά.

Τοποθέτηση

Υπόδειξη

Η συναρμολόγηση του στελέχους γίνεται μια φορά. Κατά τη συναρμολόγηση προσέξτε να μην διασταυρώνονται ο ελαστικός σωλήνας νερού και το ηλεκτρικό καλώδιο.

Μετά τη συναρμολόγηση τα δύο κομμάτια του στελέχους δεν επιτρέπεται πλέον να αποσυνδεθούν (εκτός εάν η συσκευή σταλεί για επισκευή). Κατά τη συναρμολόγηση προσέξτε να μην μαγκώσετε και να μην συμπίεσετε τον ελαστικό σωλήνα νερού ή το ηλεκτρικό καλώδιο.

1. Συνδέστε τα τμήματα του στελέχους. Ακουγεται καθώς ασφαλίζει.

Εικόνα Β

2. Πιέστε πρώτα τον ελαστικό σωλήνα νερού και μετά το ηλεκτρικό καλώδιο από πάνω προς τα κάτω (αρχίζοντας από τη λαβή) μέσα στο κανάλι καλωδίου.

Εικόνα C

3. Διπλώστε το στέλεχος στο περιβλήμα της κεφαλής της βούρτσας.
4. Πιέστε με δύναμη μέσα στο περιβλήμα της κεφαλής βούρτσας το καλώδιο που προεξέχει και τον ελαστικό σωλήνα νερού.

Εικόνα D

Υπόδειξη

Κατά τη λειτουργία το ηλεκτρικό καλώδιο και ο ελαστικός σωλήνας νερού δεν επιτρέπεται να προεξέχουν από τη συσκευή!

Για πρόσβαση στο βίντεο εγκατάστασης σαρώστε τον κωδικό:



Εναρξη χρήσης

1. Κλείστε τη ρυθμιστική βαλβίδα νερού.

Εικόνα Η

2. Συνδέστε τον σωλήνα νερού στη συσκευή. Ο θηλυκός σύνδεσμος πρέπει να ακουστεί καθώς ασφαλίζει.
 3. Για αποφόρτιση στερεώστε τον σωλήνα νερού στη λαβή με ταινία βέλκρο.
- ### Εικόνα Ε
4. Συνδέστε τον σωλήνα νερού με τη βρύση και ανοίξτε τη βρύση. Λάβετε υπόψη τη μέγιστη πίεση λειτουργίας (βλ. "Τεχνικά στοιχεία").
 5. Συνδέστε το ηλεκτρικό καλώδιο μόνο σε κατάλληλο καλώδιο προέκτασης με βαθμό προστασίας IPX4. Τηρείτε οπωσδήποτε τις υποδείξεις ασφαλείας.

Λειτουργία

Σωστή μεταχείριση των βουρτσών

Υπόδειξη

Χρησιμοποιείτε μόνο βούρτσες κατάλληλες για την επιφάνεια και τη συσκευή που θέλετε να καθαρίσετε. Πρέπει τις παρακάτω υποδείξεις σχετικά με τη σωστή χρήση των βουρτσών.

1. Ακουμπήστε τις βούρτσες ομοιόμορφα πάνω στην επιφάνεια.

Εικόνα F

2. Οδηγήστε τις βούρτσες πάνω στην επιφάνεια με λίγη πίεση.

ΠΡΟΣΟΧΗ

Κίνδυνος πρόκλησης ζημιάς

Η υπερβολική πίεση στις βούρτσες μπορεί να τις καταστρέψει!

Εφαρμόστε μόνο ελαφριά πίεση στις βούρτσες!

Ενεργοποίηση συσκευής

Υπόδειξη

Για ενεργοποίηση της συσκευής ασφαλίστε τον διακόπτη της συσκευής. Πρέπει εδώ να τηρείται η σειρά:

1. Πιέστε το πλήκτρο ασφαλίσις.

Εικόνα G

2. Πιέστε τον διακόπτη της συσκευής.

Η συσκευή αρχίζει να λειτουργεί.

3. Αφήστε τον διακόπτη της συσκευής.

Η συσκευή σταματά.

Ρυθμιστική βαλβίδα νερού

Υπόδειξη

Η ποσότητα του νερού που φτάνει στα ακροφύσια της συσκευής μπορεί να ρυθμίζεται από τη ρυθμιστική βαλβίδα και να προσαρμόζεται στις ανάγκες καθαρισμού.

1. Για να αυξήσετε την ποσότητα του νερού τραβήξτε τον μοχλό της βαλβίδας προς τα πίσω.

2. Για να μειώσετε την ποσότητα του νερού ή για να κλείσετε τελείως τη βαλβίδα σπρώξτε τον μοχλό προς τα εμπρός.

Εικόνα H

Καθαρισμός ξύλινης επιφάνειας

Για τον καθαρισμό ξύλινων επιφανειών χρησιμοποιήστε την αντίστοιχη βούρτσα.

Υπόδειξη

- Πριν από τη χρήση σε ευαίσθητες επιφάνειες, ελέγξτε τη συσκευή σε κάποιο μη εμφανές σημείο.
- Μην μένετε σε ένα σημείο αλλά να έχετε τη συσκευή σε κίνηση.

Υπόδειξη

• Καθαρίζετε τις ξύλινες επιφάνειες πάντα στην κατεύθυνση των ινών. Καθαρίζετε πάντα κατά μήκος των σανίδων ή των ξύλινων στοιχείων και καθοδικά.

Υπόδειξη

Σε επεξεργασμένες επιφάνειες μπορεί ίσως να αφαιρεθεί η αρχική επίστρωση. Ανομοιόμορφα ανοιχτά/σκούρα σημεία οφείλονται στο είδος ή στον τρόπο επεξεργασίας του ξύλου. Σε ξύλινες επιφάνειες με καιρικές επιδράσεις είναι επιθυμητή η αφαίρεση του επιφανειακού γκρίζου χρώματος.

1. Οδηγήστε τη συσκευή αργά πάνω στην επιφάνεια.

Εικόνα I

Για ιδανικό αποτέλεσμα, μετά τον καθαρισμό καταβρέξτε την καθαρισμένη επιφάνεια με το λάστιχο νερού και επαλείψτε την με κάποιο κατάλληλο μέσο περιποίησης ή προστασίας!

Καθαρισμός πέτρινης επιφάνειας

Για τον καθαρισμό λείων πλακιδίων και πλακιδίων πέτρας σε εξωτερικούς χώρους χρησιμοποιήστε βούρτσες για πέτρινες επιφάνειες (δεν συμπεριλαμβάνονται στον βασικό εξοπλισμό - για παραγγελία βλ. Παρελκόμενα και ανταλλακτικά).

Υπόδειξη

Πριν από τον καθαρισμό αφαιρέστε τα ελεύθερα σωματίδια όπως π.χ. βότσαλα.

1. Οδηγήστε τη συσκευή αργά πάνω στην επιφάνεια.

Αποθήκευση συσκευής

Εικόνα J

Για αποθήκευση η συσκευή μπορεί να κρεμαστεί σε έναν γάντζο στον τοίχο. Εναλλακτικά μπορείτε να ακουμπήσετε τη συσκευή πάνω στην μπροστινή πλευρά του προστατευτικού καλύμματος.

Υπόδειξη

Ταυτόχρονα προσέξτε η συσκευή να μην στριβίζεται πάνω στις βούρτσες ώστε να μην προκληθεί ζημιά στις τρίχες.

1. Αποσυνδέστε σωλήνα και καλώδιο.

2. Αδειάστε τη συσκευή (βλ. Αντιπαγετική προστασία).

3. Καθαρίστε τη συσκευή (βλ. Καθαρισμός).

Μεταφορά

⚠ ΠΡΟΣΟΧΗ

Κίνδυνος τραυματισμού και ζημιάς λόγω του βάρους της συσκευής!

Τραυματισμοί και ζημιές

Κατά τη μεταφορά και αποθήκευση λάβετε υπόψη το βάρος της συσκευής.

Αποσυναρμολόγηση στελέχους

Υπόδειξη

Το στέλεχος επιτρέπεται να αφαιρεθεί μόνο εάν η συσκευή πρέπει να σταλεί για επισκευή.

1. Πιέστε το κουμπί στο κάτω μισό του στελέχους.

Εικόνα N

2. Τραβήξτε προσεκτικά το πάνω μισό του στελέχους.

Υπόδειξη

Κατά την αποσυναρμολόγηση προσέξτε τα ηλεκτρικά καλώδια.

Αποθήκευση

⚠ ΠΡΟΣΟΧΗ

Κίνδυνος τραυματισμού και ζημιάς λόγω του βάρους της συσκευής!

Τραυματισμοί και ζημιές

Κατά τη μεταφορά και αποθήκευση λάβετε υπόψη το βάρος της συσκευής.

Αντιπαγετική προστασία

ΠΡΟΣΟΧΗ

Κίνδυνος παγετού

Οι συσκευές που δεν έχουν εκκενωθεί πλήρως μπορεί να καταστραφούν από παγετό.

Αδειάζετε τελείως τη συσκευή και τα παρελκόμενα.

Προστατεύστε τη συσκευή από τον παγετό.

1. Αποθηκεύστε τη συσκευή σε έναν χώρο χωρίς παγετό.

Υπόδειξη

Εάν δεν είναι εφικτή η αποθήκευση σε μέρος χωρίς κίνδυνο παγετού:

2. Ανοίξτε τελείως τη ρυθμιστική βαλβίδα νερού.

3. Αφήστε την συσκευή όρθια ώστε να αδειάσει τελείως.
Εικόνα Κ

Φροντίδα και συντήρηση

Αλλαγή βουρτσών

⚠ ΚΙΝΔΥΝΟΣ

Κίνδυνος ηλεκτροπληξίας

Τραυματισμοί από την επαφή με εξαρτήματα που διαρρέονται από ρεύμα

Θέστε τη συσκευή εκτός λειτουργίας.

Αποσυνδέστε το φις από την πρίζα.

Υπόδειξη

Αντικαθιστάτε πάντα όλες τις βούρτσες μαζί. Οι βούρτσες πρέπει να αντικαθίστανται όταν κατά τον καθαρισμό το περιβλήμα μειωτήρα ακουμπάει κάτω στην επιφάνεια, χωρίς να εξασκεύεται πίεση στη συσκευή.

ΠΡΟΣΟΧΗ

Κίνδυνος εγκαυμάτων

Μετά τη χρήση ο μειωτήρας μπορεί να είναι πολύ καυτός. Πριν από την αλλαγή των βουρτσών αφήστε τη συσκευή να κρυώσει.

1. Γυρίστε το στήριγμα βούρτσας κατά 90° αριστερόστροφα και αφαιρέστε το.
2. Αφαιρέστε τις φθαρμένες βούρτσες.
3. Τοποθετήστε καινούριες βούρτσες.
4. Τοποθετήστε το στήριγμα βούρτσας και στρέψτε το κατά 90° δεξιόστροφα.

Εικόνα L

Υπόδειξη

Ελέγξτε τη σταθερή εφαρμογή των βουρτσών.

Καθαρίστε το φίλτρο νερού

Υπόδειξη

Αν η ροή νερού δεν είναι ικανοποιητική πρέπει να καθαρίσετε το φίλτρο νερού της συσκευής.

Εικόνα M

1. Ξεβιδώστε τον σύνδεσμο στη σύνδεση νερού.
2. Τραβήξτε έξω το φίλτρο νερού.
3. Καθαρίστε το φίλτρο νερού κάτω από τρεχούμενο νερό αντίθετα προς την κατεύθυνση ροής.
4. Εισάγετε το φίλτρο νερού.
5. Βιδώστε τον σύνδεσμο.

Προσέξτε τη σωστή εφαρμογή του παρεμβύσματος στεγανοποίησης στον σύνδεσμο.

Καθαρισμός

ΠΡΟΣΟΧΗ

Λανθασμένος καθαρισμός

Ζημιές στη συσκευή

Μην καθαρίζετε τη συσκευή με λάστιχο ή ριπή νερού υψηλής πίεσης και μην την βυθίζετε ποτέ μέσα σε υγρά. Μην χρησιμοποιείτε καυστικά απορρυπαντικά.

Μην χτυπάτε τη βούρτσα πάνω στο έδαφος.

Καθαρίστε τη συσκευή αμέσως μετά τη χρήση, όσο η ακαθαρσίες είναι ακόμα υγρές.

1. Αφαιρέστε βρομιές, φυτικά υπολείμματα καθώς και άμμο και πέτρες από τη βούρτσα.
2. Εάν είναι απαραίτητο, λύστε τη βούρτσα και καθαρίστε την με τρεχούμενο νερό.
3. Καθαρίζετε τη συσκευή με ένα υγρό πανί.
4. Αφήστε τη συσκευή να στεγνώσει στον αέρα.

Αντιμετώπιση βλαβών

Οι βλάβες οφείλονται συχνά σε ασήμαντες αιτίες, τις οποίες μπορείτε να αντιμετωπίσετε μόνοι σας με τη βοήθεια του παρακάτω πίνακα. Σε περίπτωση

αμφιβολίας ή σε περίπτωση βλάβης που δεν αναγράφεται εδώ μπορείτε να απευθύνεστε σε εξουσιοδοτημένο κατάστημα.

Η συσκευή δεν λειτουργεί ή απενεργοποιείται κατά τη λειτουργία	Δεν υπάρχει ηλεκτρική τροφοδοσία	● Ελέγξτε την ηλεκτρική τροφοδοσία (συνδέσεις του καλωδίου προέκτασης).
	Ο προστατευτικός διακόπτης ρεύματος διαρροής ενεργοποιήθηκε	● Ελέγξτε τον προστατευτικό διακόπτη ρεύματος διαρροής της οικιακής εγκατάστασης. Αν το σφάλμα εμφανίζεται συχνότερα, συμβουλευτείτε έναν ηλεκτρολόγο.
	Ο διακόπτης υπερφόρτωσης μοτέρ ενεργοποιήθηκε	● Αφήστε τη συσκευή να κρυώσει (τουλάχιστον 30 λεπτά). Ο διακόπτης υπερφόρτωσης μοτέρ επανέρχεται αυτόματα και η συσκευή είναι πάλι έτοιμη για λειτουργία. Κατά τη φάση ψύξης ο διακόπτης της συσκευής δεν επιτρέπεται να πατηθεί ώστε να αποφευχθεί τυχόν απρόσμενη εκκίνηση της συσκευής. Πριν από την επόμενη επανεργοποίηση περιμένετε να περάσει ο χρόνος ψύξης. Σε περίπτωση επαναλαμβανόμενης απενεργοποίησης μειώστε κατά τον καθαρισμό την πίεση στις βούρτσες.

Μη ικανοποιητικό αποτέλεσμα καθαρισμού	Λερωμένες βούρτσες	● Καθαρίστε τις βούρτσες.
	Φθαρμένες βούρτσες	● Αντικαταστήστε τις βούρτσες.
	Βουλωμένο φίλτρο νερού	● Καθαρίστε το φίλτρο νερού. ● Αντικαταστήστε το φίλτρο νερού.
	Στομωμένα ακροφύσια νερού	● Αναθέστε την αντικατάσταση των ακροφυσίων νερού σε εξουσιοδοτημένο κατάστημα.

Εγγύηση

Σε κάθε χώρα ισχύουν οι όροι εγγύησης οι οποίοι εκδίδονται από την αρμόδια εταιρεία διανομής μας. Τυχόν βλάβες στη συσκευή σας επιδιορθώνονται από εμάς χωρίς χρέωση εντός της προθεσμίας εγγύησης, εφόσον οφείλονται σε σφάλμα υλικού ή κατασκευής. Σε περίπτωση εγγύησης απευθυνθείτε στον προμηθευτή σας ή στο πλησιέστερο εξουσιοδοτημένο συνεργείο, προσκομίζοντας το παραστατικό της αγοράς. (για διευθύνσεις βλέπε την πίσω σελίδα) Περαιτέρω πληροφορίες για την εγγύηση (εάν υπάρχουν) θα βρείτε στην καρτέλα σέρβις της τοπικής ιστοσελίδας της Kärcher στην ενότητα "Downloads".

Τεχνικά στοιχεία

PCL 6		
Στοιχεία ισχύος συσκευής		
Τάση λειτουργίας	V	220-240
Φάση	~	50 - 60
Τύπος προστασίας	IPX4	
Περιστροφές βούρτσας	1/min	max. 850
Διάμετρος βούρτσας	mm	100
Διαστάσεις και βάρη		
Βάρος	kg	4,5
Μήκος x πλάτος x ύψος	mm	347 x 30 7 x 1314

Με την επιφύλαξη τεχνικών αλλαγών.

Δήλωση συμμόρφωσης ΕΕ

Με την παρούσα δηλώνουμε ότι το προϊόν που αναφέρεται παρακάτω συμμορφώνεται με τις σχετικές διατάξεις των οδηγιών και κανονισμών που παρατίθενται. Σε περίπτωση τροποποίησης της μηχανής που δεν έχει συμφωνηθεί με εμάς, αυτή η δήλωση ακυρώνεται.

Προϊόν: Συσκευή καθαρισμού δαπέδων
Τύπος: PCL 6

Ευρωπαϊκές οδηγίες και κανονισμοί

2006/42/ΕΚ (+2009/127/ΕΚ)
2014/30/ΕΕ
2011/65/ΕΕ
2000/14/ΕΚ

Εφαρμοζόμενα εναρμονισμένα πρότυπα

EN 60335-1
EN 60335-2-10
EN 62233: 2008
EN 55014-1: 2017 + A11: 2020
EN 55014-2: 2015
EN 61000-3-2: 2014
EN 61000-3-3: 2013
EN IEC 63000: 2018

Εφαρμοζόμενη διαδικασία αξιολόγησης συμμόρφωσης

2000/14/ΕΚ: Παράρτημα V

Στάθμη ηχητικής ισχύος dB(A)

PCL 6

Μετρημένη: 84

Εγγυημένη: 86

Όνομα και διεύθυνση

Υπεύθυνος τεχνικού φακέλου:
S. Reiser
Alfred Kärcher SE & Co. KG
Alfred-Kärcher-Str. 28 - 40
71364 Winnenden (Germany)
Τηλ.: +49 7195 14-0
Φαξ: +49 7195 14-2212

H. Jenner
Chairman of the Board of Management

S. Reiser
Manager Regulatory Affairs & Certification

Winnenden, 2024/09/01

Οι υπογράφοντες ενεργούν κατ' εντολή και με εξουσιοδότηση από το διοικητικό συμβούλιο.
Alfred Kärcher SE & Co. KG
Alfred-Kärcher-Str. 28 - 40
71364 Winnenden (Germany)
Τηλ.: +49 7195 14-0
Φαξ: +49 7195 14-2212

Содержание

Общие указания	123
Степень опасности	123
Общие указания по технике безопасности	123
Указания по технике безопасности	123
Заводская табличка	123
Использование по назначению	123
Защита окружающей среды	124
Принадлежности и запасные части	124
Комплект поставки	124
Описание устройства	124
Символы на устройстве	124
Монтаж	124
Ввод в эксплуатацию	125
Эксплуатация	125
Транспортировка	126
Хранение	126
Защита от замерзания	126
Уход и техническое обслуживание	126
Помощь при неисправностях	127
Гарантия	127
Технические характеристики	127
Декларация о соответствии стандартам ЕС ...	127

Общие указания



Перед первым использованием устройства следует ознакомиться с данной оригинальной инструкцией по эксплуатации и действовать в соответствии с ней. Сохранять оригинальную инструкцию по эксплуатации для дальнейшего пользования или для следующего владельца.

Степень опасности

⚠ ОПАСНОСТЬ

- Указание относительно непосредственно грозящей опасности, которая приводит к тяжелым травмам или к смерти.

⚠ ПРЕДУПРЕЖДЕНИЕ

- Указание относительно возможной потенциально опасной ситуации, которая может привести к тяжелым травмам или к смерти.

⚠ ОСТОРОЖНО

- Указание на потенциально опасную ситуацию, которая может привести к получению легких травм.

ВНИМАНИЕ

- Указание относительно возможной потенциально опасной ситуации, которая может повлечь за собой материальный ущерб.

Общие указания по технике безопасности

- ⚠ ПРЕДУПРЕЖДЕНИЕ** • Лица с ограниченными физическими, сенсорными или умственными способностями, а также лица, не обладающие необходимым опытом и знаниями, могут использовать устройство только в том случае, если они находятся под надлежащим присмотром или прошли инструктаж компетентного лица относительно безопасного использования оборудования и осознают возможные риски. • Запрещается работать с устройством детям. • Следить за тем, чтобы дети не играли с устройством. **Примечание** • Не использовать устройство, если в рабочей зоне находятся другие люди или животные.

Указания по технике безопасности

- При подключении данного устройства к сети питьевого водоснабжения соблюдать требования стандарта EN 1717 и по любым вопросам обращаться в специализированное санитарно-техническое предприятие.
- Для работы устройства использовать только необработанную чистую пресную воду. При работе с устройством ни в коем случае не использовать взрывчатые, коррозионные или воспламеняющиеся вещества.
- Температура воды не должна превышать 35°C.
- Не погружать устройство полностью в жидкости.
- Эксплуатировать устройство только вне помещений.
- Регулярно проверять устройство на наличие повреждений. При наличии видимых повреждений не использовать устройство.

- Не использовать устройство на поверхностях, на которых уже присутствует вода.
- Перед работой убедиться, что очищаемая поверхность не содержит песка, камней или незакрепленных компонентов. Во время очистки они могут быть отброшены или могут повредить поверхность и устройство.
- Не тянуть устройство за подключенный шланг и сетевой кабель.
- Включать устройство только тогда, когда щетки лежат на полу.
- Прочно удерживать устройство и следить за устойчивым положением.
- Не поднимать включенное устройство с пола.
- Использовать только подходящий удлинительный кабель с маркировкой степени защиты IPX4.
- Все токопроводящие элементы в рабочей зоне должны быть брызгозащитными.
- Штепсельная вилка и соединительный элемент удлинителя должны быть герметичными и не находиться в воде.
- Использовать устройство только на правильно установленном автомате защитного отключения с током отключения не более 30 мА. В случае возникновения вопросов обратиться к электрику.
- Защищать устройство от мороза и высоких температур (допустимая температура окружающей среды от 5°C до 40°C).
- Не эксплуатировать устройство вблизи устройств, находящихся под напряжением.
- Перед каждым использованием устройства убедиться, что сетевой кабель с сетевой вилкой не повреждены. Если сетевой кабель поврежден, то он должен быть немедленно заменен производителем, авторизованной сервисной службой или квалифицированным электриком во избежание опасности.
- Не допускать повреждения сетевого кабеля и удлинителя путем наезда, сдавливания, растягивания и т. п. Защищать сетевой кабель от высоких температур, воздействия масла или повреждения острыми краями.

Заводская табличка

На заводской табличке указаны основные данные устройства.

В главе «Описание устройства» показано, где находится заводская табличка на устройстве.

Использование по назначению

⚠ ПРЕДУПРЕЖДЕНИЕ

Опасность травмирования отброшенными частями

Использовать устройство только на предварительно очищенных поверхностях и соблюдать указания по технике безопасности. Устройство предназначено для удаления загрязнений с поверхностей, расположенных вне помещений, например террас. В зависимости от используемых щеток устройство подходит для деревянных поверхностей, композитных материалов (ДПК), а также гладких и мелкопористых каменных плиток и плит.

Предсказуемое неправильное использование

Любое использование не по назначению недопустимо.

Оператор несет ответственность за ущерб, вызванный использованием не по назначению. Не использовать устройство для очистки поверхностей с растительностью, например биобрусчатки.

Защита окружающей среды



Упаковочные материалы поддаются вторичной переработке. Упаковку необходимо утилизировать без ущерба для окружающей среды.



Электрические и электронные устройства часто содержат ценные материалы, пригодные для вторичной переработки, и зачастую такие компоненты, как батареи, аккумуляторы или масло, которые при неправильном обращении или ненадлежащей утилизации представляют потенциальную опасность для здоровья и окружающей среды. Тем не менее, данные компоненты необходимы для правильной работы устройства. Устройства, обозначенные этим символом, запрещено утилизировать вместе с бытовыми отходами.

Указания по компонентам (REACH)

Для получения актуальной информации о компонентах см. www.kaercher.de/REACH

Принадлежности и запасные части

Использовать только оригинальные принадлежности и запасные части. Только они гарантируют безопасную и бесперебойную работу устройства.

Для получения информации о принадлежностях и запчастях см. www.kaercher.com.

Комплект поставки

Комплектация устройства указана на упаковке. При распаковке устройства проверить комплектацию. При обнаружении недостающих принадлежностей или повреждений, полученных во время транспортировки, следует уведомить торговую организацию, продавшую устройство.

Описание устройства

Рисунки см. на страницах с рисунками Рисунок А

- ① Выключатель устройства
- ② Кнопка разблокировки выключателя устройства
- ③ Рукоятка
- ④ Рукоятка
- ⑤ Чистящая головка
- ⑥ Защита от брызг с кромкой-подставкой
- ⑦ Крепление щеток (поворотный замок)
- ⑧ Вращающиеся щетки
- ⑨ Водяные сопла
- ⑩ Корпус редуктора

- ⑪ Регулируемый клапан расхода воды
- ⑫ Водяной фильтр
- ⑬ Уплотнение водяного фильтра
- ⑭ Подвод воды (система штекерного соединения)
- ⑮ Лента-липучка
- ⑯ Сетевая кабель

Символы на устройстве

	Опасность поражения электрическим током. При повреждении сетевого кабеля извлечь сетевую вилку из розетки!
	Опасность травмирования из-за разлетающихся вокруг предметов!
	Опасность травмирования. Не допускать других людей в зону работы устройства!
	Опасность травмирования глаз. Использовать защитные очки!
	Опасность повреждения слуха! Использовать средство для защиты органов слуха!
	Опасность повреждения. Не мыть устройство из шланга или под струей высокого давления!
	Опасность повреждения. Не оставлять и не использовать под дождем!
	Опасность повреждения. Не погружать устройство в жидкость.

Монтаж

Примечание

Сборка рукоятки выполняется один раз. Во время сборки следить за тем, чтобы водяной шланг и сетевой кабель не пересекались. После сборки половинки рукоятки больше нельзя разъединять (за исключением случаев, когда устройство отправляется в ремонт). Во время

сборки следить за тем, чтобы водяной шланг и сетевой кабель не были зажаты или защемлены.

1. Собрать рукоятку. При фиксации слышится щелчок.

Рисунок В

2. Прижать водяной шланг, а затем сетевой кабель сверху вниз (начиная с ручки) в кабельный канал.

Рисунок С

3. Сложить рукоятку на корпус щеточной головки.

4. С усилием вставить выступающий кабель и водяной шланг в корпус щеточной головки.

Рисунок D

Примечание

Сетевой кабель и водяной шланг не должны выступать из устройства во время работы!

Отсканировать код для просмотра видеоролика по сборке:



Ввод в эксплуатацию

1. Закрывать регулировочный клапан расхода воды.

Рисунок Н

2. Подсоединить водяной шланг к устройству. Соединение должно зафиксироваться со щелчком.

3. Прикрепить водяной шланг к ручке лентой-липучкой для снятия нагрузки.

Рисунок E

4. Подсоединить водяной шланг к водопроводному крану и открыть кран. Обратите внимание на максимальное рабочее давление (см. «Технические характеристики»).

5. Подсоединять сетевой кабель только к подходящему удлинительному кабелю с маркировкой степени защиты IPX4. Обязательно соблюдать указания по технике безопасности.

Эксплуатация

Правильное обращение со щетками

Примечание

Использовать только те щетки, которые подходят для очищаемой поверхности и устройства.

Соблюдать следующие указания по правильному использованию щеток.

1. Равномерно приложить щетки к поверхности.

Рисунок F

2. Направлять щетки, слегка прижимая их к поверхности.

ВНИМАНИЕ

Опасность повреждения

Чрезмерное давление на щетки может привести к их повреждению!

Нажимайте на щетки слегка!

Включение устройства

Примечание

Для включения необходимо разблокировать переключатель устройства, чтобы запустить устройство. Соблюдать правильную последовательность.

1. Нажать кнопку разблокировки.

Рисунок G

2. Нажать выключатель устройства.

Устройство запускается.

3. Отпустить выключатель устройства.

Устройство останавливается.

Регулировочный клапан расхода воды

Примечание

Количество воды, выпускаемой через сопла на устройстве, можно регулировать с помощью регулировочного клапана расхода воды в зависимости от задачи очистки.

1. Потянуть рычаг клапана назад, чтобы увеличить количество воды.

2. Нажать на рычаг клапана вперед, чтобы уменьшить количество воды или полностью закрыть клапан.

Рисунок H

Очистка деревянной поверхности

Для очистки деревянных поверхностей использовать щетки для деревянного покрытия.

Примечание

- Перед применением на чувствительных поверхностях необходимо проверить устройство в малозаметном месте.

- Не фиксировать устройство в одном положении, постоянно передвигать во время чистки.

Примечание

- Очищать деревянные поверхности всегда в направлении волокон. Всегда чистить вдоль досок или деревянных элементов и под наклоном.

Примечание

Для очищенных поверхностей можно исключить предварительную обработку. Неравномерный светлый/темный эффект на деревянных поверхностях зависит от породы дерева или обработки древесины. При выветренных деревянных поверхностях удаление серого слоя древесины является желаемым результатом.

1. Медленно вести устройство по поверхности.

Рисунок I

Для достижения оптимального результата после очистки опрыскайте очищенную поверхность водой из шланга и нанесите подходящее средство для ухода или защитное средство!

Очистка каменной поверхности

Для очистки гладкой или мелкопористой каменной плитки и плит вне помещений использовать щетку для каменных поверхностей (не входит в комплект поставки – источники приобретения см. Принадлежности и запасные части).

Примечание

Перед очисткой удалить все незакрепленные компоненты, например гальку.

1. Медленно вести устройство по поверхности.

Хранение устройства

Рисунок J

Устройство можно повесить на настенный крючок для хранения. Кроме того, устройство можно поставить на переднюю сторону защиты от брызг.

Примечание

Во избежание повреждений щетины не допускать, чтоб устройство стояло на щетках.

1. Отсоединить подключения.
2. Опорожнить устройство (см. *Защита от замерзания*).
3. Очистить устройство (см. *Очистка*).

Транспортировка

⚠ ОСТОРОЖНО

Опасность травмирования и повреждения из-за веса устройства!

Травмы и повреждения.

Во время хранения и транспортировки учитывать вес устройства.

Демонтаж рукоятки

Примечание

Рукоятку можно разбирать только в том случае, если устройство необходимо отправить в ремонт.

1. Нажать кнопку на нижней половине рукоятки.

Рисунок N

2. Аккуратно вытащить верхнюю половину рукоятки.

Примечание

При демонтаже обратить внимание на электрические кабели.

Хранение

⚠ ОСТОРОЖНО

Опасность травмирования и повреждения из-за веса устройства!

Травмы и повреждения.

Во время хранения и транспортировки учитывать вес устройства.

Защита от замерзания

ВНИМАНИЕ

Опасность замерзания

Не полностью опорожненные устройства могут быть повреждены при воздействии мороза.

Полностью опорожнить устройство и принадлежности.

Защитить устройство от мороза.

1. Устройство следует хранить в защищенном от мороза месте.

Примечание

Если хранение в месте, защищенном от мороза, невозможно:

2. Полностью открыть регулировочный клапан расхода воды.
3. Вертикально поставить устройство и дать ему поработать вхолостую.

Рисунок K

Уход и техническое обслуживание

Замена щеток

⚠ ОПАСНОСТЬ

Опасность поражения электрическим током
Травмы в результате касания токоведущих частей

Выключить устройство.

Извлечь штепсельную вилку.

Примечание

Всегда заменять все щетки одновременно. Щетки необходимо заменять, если корпус редуктора касается поверхности во время очистки, не оказывая давления на устройство.

ВНИМАНИЕ

Опасность ожога

Редуктор может быть очень горячим после использования. Перед заменой щеток дать устройству остыть.

1. Повернуть крепление щеток на 90° против часовой стрелки и снять.
2. Вынуть изношенные щетки.
3. Вставить новые щетки.
4. Вставить крепление щетки и повернуть на 90° по часовой стрелке.

Рисунок L

Примечание

Проверить прочность посадки щеток.

Очистка водяного фильтра

Примечание

Если расход воды недостаточен, необходимо очистить водяной фильтр в устройстве.

Рисунок M

1. Отвинтить штекерный соединитель на патрубке подвода воды.
2. Извлечь водяной фильтр.
3. Промыть водяной фильтр против направления потока под проточной водой.
4. Вставить водяной фильтр.
5. Навинтить штекерный соединитель. Убедиться, что уплотнение в штекерном соединителе вставлено правильно.

Очистка

ВНИМАНИЕ

Неправильная очистка

Повреждения устройства

Не чистите устройство струей воды из шланга или под высоким давлением и ни при каких обстоятельствах не погружайте его в жидкости. Не использовать агрессивные моющие средства. Не стучать щеткой о пол.

Очищайте устройство сразу после использования, пока грязь еще влажная.

1. Удалить грязь, остатки растений и песок/камни из щетки.
2. При необходимости снять щетки и промыть под проточной водой.
3. Очистить устройство влажной тканью.
4. Дать устройству просохнуть на воздухе.

Помощь при неисправностях

Зачастую неисправности имеют простые причины, поэтому с помощью следующего руководства их

можно устранить самостоятельно. В случае сомнения или возникновения не описанных здесь неисправностей следует обращаться в авторизованную сервисную службу.

Устройство не работает или выключается во время работы	Отсутствует электропитание	<ul style="list-style-type: none"> Проверить электропитание (штекерные соединения удлинительного кабеля).
	Сработал автомат защитного отключения	<ul style="list-style-type: none"> Проверить автомат защитного отключения внутренней проводки здания. Если сбой возникает часто, обратиться к электрику.
	Сработал автомат защиты двигателя от перегрузки	<ul style="list-style-type: none"> Дать устройству остыть (не менее 30 минут). Автомат защиты двигателя от перегрузки сбрасывается автоматически, и устройство снова готово к работе. Во избежание внезапного запуска устройства во время фазы охлаждения нельзя нажимать на выключатель устройства. Перед повторным вводом в эксплуатацию обязательно выждать указанное время охлаждения. В случае повторного отключения следует уменьшить давление на щетки во время очистки.
Неудовлетворительный результат очистки	Загрязненные щетки	<ul style="list-style-type: none"> Очистить щетки.
	Изнющенные щетки	<ul style="list-style-type: none"> Заменить щетки.
	Водяной фильтр забит	<ul style="list-style-type: none"> Очистить водяной фильтр. Заменить водяной фильтр.
	Водяные сопла забиты	<ul style="list-style-type: none"> Заменить водяные сопла в авторизованной сервисной службе.

Гарантия

В каждой стране действуют соответствующие условия гарантии, установленные нашей дочерней сбытовой компанией. Возможные неисправности устройства в течение гарантийного срока мы устраняем бесплатно, если причина заключается в дефектах материалов или производственном браке. В случае возникновения претензий в течение гарантийного срока просьба обращаться с чеком о покупке в торговую организацию, продавшую изделие, или в ближайшую уполномоченную службу сервисного обслуживания.

(Адрес указан на обороте)

Дополнительную информацию о гарантии (при наличии) можно найти в области сервисного обслуживания на местном веб-сайте Kärcher в разделе «Загрузки».

Дата выпуска отображается на заводской табличке либо в формате ММ/YYYY, где ММ - месяц производства, YYY - год производства, либо в закодированном виде.

При этом отдельные цифры имеют следующее значение:

Пример: 30290

3 год выпуска

0 столетие выпуска

2 десятилетие выпуска

9 вторая цифра месяца выпуска

0 первая цифра месяца выпуска

Таким образом, в данном примере код 30290

означает дату выпуска 09/(2)023.

Технические характеристики

PCL 6

Рабочие характеристики устройства

Рабочее напряжение	V	220-240
Фаза	~	50 - 60
Степень защиты		IPX4
Частота вращения щетки	1/min	max. 850
Диаметр щетки	mm	100

Размеры и вес

Вес	kg	4,5
Длина x ширина x высота	mm	347 x 30 7 x 1314

Сохраняется право на внесение технических изменений.

Декларация о соответствии стандартам ЕС

Настоящим заявляем, что упомянутое ниже изделие соответствует соответствующим положениям перечисленных директив и регламентов. При любых изменениях изделия, не согласованных с нашей компанией, данная декларация теряет свою силу. Изделие: Устройство для очистки полов

Тип: PCL 6

Директивы и регламенты

2006/42/EC (+2009/127/EC)
2014/30/EC
2011/65/EC
2000/14/EC

Примененные гармонизированные стандарты

EN 60335-1
EN 60335-2-10
EN 62233: 2008
EN 55014-1: 2017 + A11: 2020
EN 55014-2: 2015
EN 61000-3-2: 2014
EN 61000-3-3: 2013
EN IEC 63000: 2018

Примененный метод оценки соответствия

2000/14/EC: Приложение V

Уровень звуковой мощности дБ(A)

PCL 6
Измерено: 84
Гарантировано: 86

Имя и адрес

Лицо, ответственное за ведение документации:
Ш. Райзер (S. Reiser)
Alfred Kärcher SE & Co. KG
Alfred-Kärcher-Str. 28 - 40
71364 Winnenden (Germany)
Тел.: +49 7195 14-0
Факс: +49 7195 14-2212



H. Jenner
Chairman of the Board of Management



S. Reiser
Manager Regulatory Affairs & Certification

г. Винненден, 01.09.2024

Нижеподписавшиеся лица действуют от имени и по доверенности Правления.
Alfred Kärcher SE & Co. KG
Alfred-Kärcher-Str. 28-40
71364 Winnenden (Germany)
Тел.: +49 7195 14-0
Факс: +49 7195 14-2212

Зміст

Загальні вказівки.....	128
Ступінь небезпеки	128
Загальні вказівки з техніки безпеки	128
Вказівки з техніки безпеки.....	129
Заводська табличка.....	129
Використання за призначенням	129
Охорона довкілля	129
Приладдя та запасні деталі	129
Комплект поставки	129
Опис пристрою	129
Символи на пристрої.....	130
Монтаж	130
Введення в експлуатацію.....	130
Експлуатація	131
Транспортування	131
Зберігання	131
Захист від морозу.....	131
Догляд та технічне обслуговування	132
Допомога в разі несправностей.....	132
Гарантія	133
Технічні характеристики	133
Декларація про відповідність стандартам ЄС.	133

Загальні вказівки



Перед першим використанням пристрою слід ознайомитися з цією оригінальною інструкцією з експлуатації і діяти відповідно до неї. Зберігати оригінальну інструкцію з експлуатації для подальшого користування або для наступного власника.

Ступінь небезпеки

⚠ НЕБЕЗПЕКА

- Вказівка щодо небезпеки, яка безпосередньо загрожує та призводить до тяжких травм чи смерті.

⚠ ПОПЕРЕДЖЕННЯ

- Вказівка щодо потенційно можливої небезпечної ситуації, що може призвести до тяжких травм чи смерті.

⚠ ОБЕРЕЖНО

- Вказівка щодо потенційно небезпечної ситуації, яка може спричинити отримання легких травм.

УВАГА

- Вказівка щодо можливої потенційно небезпечної ситуації, що може спричинити матеріальні збитки.

Загальні вказівки з техніки безпеки

⚠ **ПОПЕРЕДЖЕННЯ** • Особи з обмеженими фізичними, сенсорними або розумовими здібностями, а також особи, що не мають необхідного досвіду і знань, можуть використовувати пристрій тільки під належним наглядом або якщо вони пройшли інструктаж компетентної особи щодо безпечного використання обладнання й усвідомлюють можливі ризики. • Забороняється працювати з пристроєм дітям. • Стежити за тим, щоб діти не

грати з пристроєм. **Вказівка** • Не використовувати пристрій, коли інші люди або тварини перебувають у робочій зоні.

Вказівки з техніки безпеки

- Під час підключення цього виробу до мережі питного водопостачання дотримуватись вимог стандарту EN 1717 і з усіх можливих питань звертайтеся до спеціалізованого санітарно-технічного підприємства.
- Використовувати пристрій тільки з необробленою чистою прісною водою. Пристрій забороняється використовувати разом із вибухонебезпечними, корозійними та легкозаймистими речовинами.
- Температура води не повинна перевищувати 35 °С.
- Ніколи повністю не занурювати пристрій у рідину.
- Використовувати пристрій лише на відкритому повітрі.
- Регулярно перевіряти пристрій на пошкодження. У разі видимих пошкоджень не використовувати пристрій.
- Не застосовувати пристрій на поверхнях, на яких вже присутня вода.
- Перед роботою переконайтеся, що поверхня, яку потрібно очистити, не містить піску, каменю або силічних компонентів. Під час очищення може виникнути викидання цих матеріалів або пошкодження поверхні та пристрою.
- Не тягнути пристрій за підключений шланг і мережевий кабель.
- Вмикати пристрій тільки тоді, коли щітки лежать на підлозі.
- Тримати пристрій міцно та забезпечувати його надійне положення.
- Не піднімати увімкнений пристрій з підлоги.
- Використовувати тільки відповідний подовжувальний кабель з маркуванням ступеня захисту IPX4.
- Всі частини, що проводять струм у робочій зоні, повинні бути бризказахисними.
- Штепсельна вилка та з'єднувальний елемент подовжувача повинні бути герметичні та не знаходитись у воді.
- Використовувати пристрій тільки на правильно встановленому автоматі захисного відключення зі струмом відключення не більше 30 мА. У разі виникнення питань звернутися до електрика.
- Захищати пристрій від морозу і високих температур (допустима температура навколишнього середовища від 5 °С до 40 °С).
- Не використовувати пристрій поблизу пристроїв, які знаходяться під напругою.
- Перед кожним використанням пристрою переконайтеся, що мережевий кабель зі штепсельною вилкою не пошкоджені. Якщо мережевий кабель пошкоджений, то він повинен бути негайно замінений виробником, авторизованою сервісною службою або кваліфікованим електриком для уникнення небезпеки.
- Уникати пошкодження мережевого кабелю та подовжувача шляхом наїзду, стискання, розтягування тощо. Захищати мережевий кабель від високих температур, оливи та гострих країв.

Заводська табличка

На заводській табличці наведено основні дані про пристрій.

В главі «Опис пристрою» показано, де знаходиться заводська табличка на пристрої.

Використання за призначенням

⚠ ПОПЕРЕДЖЕННЯ

Ризик травми через викидання дрібних частин
Використовувати пристрій тільки на попередньо очищених поверхнях і дотримуватися вказівок з техніки безпеки.

Пристрій призначений для видалення забруднень з поверхонь, розташованих поза приміщення, наприклад терас. Залежно від використовуваних щіток пристрій придатний для дерев'яних поверхонь, композитних матеріалів (ДПК), а також гладких і дрібнопористих кам'яних плиток і плит.

Можливо передбачуване неправильне застосування

Будь-яке непередбачене застосування неприпустиме.

Оператор несе відповідальність за збитки, заподіяні неправильним використанням.

Не застосовувати пристрій для очищення поверхонь з рослинністю, наприклад біобрушатки.

Охорона довкілля



Пакувальні матеріали придатні до вторинної переробки. Упаковку необхідно утилізувати без шкоди для довкілля.



Електричні та електронні пристрої містять цінні матеріали, які придатні до вторинної переробки, і часто компоненти, як-от батареї, акумулятори чи мастило, які у разі

неправильного поводження з ними або неправильної утилізації можуть створити потенційну небезпеку для здоров'я людини та довкілля. Однак ці компоненти необхідні для належної експлуатації пристрою. Пристрої, позначені цим символом, забороняється утилізувати разом із побутовим сміттям.

Вказівки щодо компонентів (REACH)

Актуальні відомості про компоненти наведені на сайті: www.kaercher.de/REACH

Приладдя та запасні деталі

Слід використовувати лише оригінальне приладдя та оригінальні запасні частини, тому що саме вони гарантують безпечну та безперебійну експлуатацію пристрою.

Інформація щодо приладдя та запасних частин міститься на сайті www.kaercher.com.



Комплект поставки

Комплектація пристрою зазначена на упаковці. Під час розпакування пристрою перевірити комплектацію. У разі нестачі приладдя або ушкоджень, отриманих під час транспортування, слід повідомити про це торговельній організації, яка продала пристрій.

Опис пристрою

Рисунки див. на сторінці з зображеннями Малюнок А

- ① Вимикач пристрою
- ② Кнопка розблокування вимикача пристрою
- ③ Рукоятка
- ④ Держак
- ⑤ Очищувальна головка
- ⑥ Захист від бризок з крайкою-підставкою
- ⑦ Кріплення щіток (поворотний замок)
- ⑧ Щітки, що обертаються
- ⑨ Водяні сопла
- ⑩ Корпус редуктора
- ⑪ Клапан регулювання кількості води
- ⑫ Водяний фільтр
- ⑬ Ущільнювач водяного фільтра
- ⑭ Підведення води (система штекерного з'єднання)
- ⑮ Стрічка-липучка
- ⑯ Мережевий кабель

	<i>Небезпека пошкодження. Не залишати і не використовувати під дощем!</i>
	<i>Небезпека пошкодження. Не занурювати пристрій у рідину.</i>

Монтаж

Вказівка

Збирання рукоятки виконується один раз. Під час збирання стежити за тим, щоб водяний шланг і мережевий кабель не перетинались. Після збирання половинки рукоятки більше не можна розділяти (за винятком випадків, коли прилад відправляється в ремонт). Під час збирання стежити за тим, щоб водяний шланг і мережевий кабель не були затиснуті.

1. Зібрати рукоятку. Зафіксувати до появи характерного звуку.

Малюнок В

2. Притиснути водяний шланг, а потім мережевий кабель зверху вниз (починаючи з ручки) в кабельний канал.

Малюнок С

3. Складіть ручку на корпус щіткової головки.
4. Із зусиллям вставити кабель і водяний шланг, що виступають, в корпус щіткової головки.

Малюнок D





Вказівка

Мережевий кабель і водяний шланг не повинні виступати з пристроєм під час роботи!

Відскануйте код для перегляду відеоролика щодо збирання:



Символи на пристрої

	<i>Небезпека ураження електричним струмом. У разі пошкодження мережевого кабелю витягнути штепсельну вилку з розетки!</i>
	<i>Небезпека травмування предметами, що розлітаються навкруги!</i>
	<i>Небезпека травмування. Не допускати інших людей в зону роботи пристрою!</i>
	<i>Небезпека травмування очей. Використовувати захисні окуляри!</i>
	<i>Небезпека ураження органів слуху. Використовувати засіб для захисту органів слуху!</i>
	<i>Небезпека пошкодження. Не мити пристрій зі шланга або під струменем високого тиску!</i>

Введення в експлуатацію

1. Закрити клапан регулювання кількості води.
Малюнок Н
2. Приєднати водяний шланг до пристрою. З'єднання має зафіксуватися з клацанням.
3. Прикріпити водяний шланг до ручки стрічкою-липучкою для зняття навантаження.
Малюнок Е
4. Приєднати водяний шланг до водопровідного крану і відкрити кран. Звернути увагу на максимальний робочий тиск (див. «Технічні характеристики»).
5. Приєднати мережевий кабель тільки до придатного подовжувального кабелю з маркуванням ступеня захисту IPX4. Обов'язково дотримуватися вказівок з техніки безпеки.

Експлуатація

Правильне поводження зі щітками

Вказівка

Використовувати тільки ті щітки, які придатні для поверхні, що очищується, і для пристрою. Дотримуватися наступних вказівок щодо правильного використання щіток.

1. Рівномірно прикласти щітку до поверхні.
- Малюнок F**
2. Направляти щітку, злегка притискаючи їх до поверхні.

УВАГА

Небезпека пошкодження

Надмірний тиск на щітки може призвести до їхнього пошкодження!
Натискайте на щітки злегка!

Увімкнення пристрою

Вказівка

Для увімкнення необхідно розблокувати вимикач пристрою, щоб запустити пристрій.

Дотримуватись правильної послідовності.

1. Натиснути кнопку розблокування.

Малюнок G

2. Натиснути вимикач пристрою. Пристрій запускається.
3. Відпустити вимикач пристрою. Пристрій зупиниться.

Клапан регулювання кількості води

Вказівка

Кількість води, що випускається через сопла на пристрої, можна регулювати за допомогою клапана регулювання кількості води залежно від завдання очищення.

1. Потягнути важіль клапана назад, щоб збільшити кількість води.
2. Натиснути на важіль клапана вперед, щоб зменшити кількість води або повністю закрити клапан.

Малюнок H

Очищення дерев'яної поверхні

Для очищення дерев'яних поверхонь використовувати щітки для дерев'яного покриття.

Вказівка

- Перед використанням на чутливих поверхнях необхідно перевірити пристрій на малопомітному місці.
- Не зупиняйтесь на одному місці, а продовжуйте рухатися.

Вказівка

- Очищати дерев'яні поверхні завжди в напрямку волокон. Завжди чистити уздовж дощок або дерев'яних елементів і під нахилом.

Вказівка

На оброблених поверхнях попередньої обробки можливо буде уникнути. Ефекти нерівномірного світлого/темного забарвлення залежать від виду деревини або її обробки. Для обвітрених дерев'яних поверхонь бажаним результатом є видалення сірого нальоту.

1. Повільно вести пристрій по поверхні.

Малюнок I

Для досягнення оптимальних результатів після очищення обприскайте очищену поверхню зі

шланга і нанесіть відповідний засіб для догляду або захисний засіб!

Очищення кам'яної поверхні

Для очищення гладкої або дрібнопористої кам'яної плитки та плит поза межами приміщення використовувати щітку для кам'яних поверхонь (не входить до комплекту поставки – джерела придбання див. Приладдя та запасні деталі).

Вказівка

Перед очищенням видалити всі незакріплені компоненти, наприклад, гальку з плит.

1. Повільно вести пристрій по поверхні.

Зберігання пристрою

Малюнок J

Пристрій можна повісити на настінний гачок для зберігання. Крім того, пристрій можна поставити на передню сторону захисту від бризок.

Вказівка

Щоб уникнути пошкоджень щетини не допускати, щоб пристрій стояв на щітках.

1. Роз'єднати підключення.
2. Спорожнити пристрій (див. Захист від морозу).
3. Очистити пристрій (див. Очищення).

Транспортування

⚠ ОБЕРЕЖНО

Небезпека травмування і пошкодження через вагу пристрою!

Травми і пошкодження.

Під час зберігання та транспортування враховувати вагу пристрою.

Демонтаж рукоятки

Вказівка

Рукоятку можна демонтувати лише в тому випадку, якщо прилад потрібно відправити в ремонт.

1. Натиснути кнопку на нижній частині рукоятки.

Малюнок N

2. Обережно витягнути верхню половину рукоятки.

Вказівка

Під час демонтажу звертати увагу на електричні кабелі.

Зберігання

⚠ ОБЕРЕЖНО

Небезпека травмування і пошкодження через вагу пристрою!

Травми і пошкодження.

Під час зберігання та транспортування враховувати вагу пристрою.

Захист від морозу

УВАГА

Небезпека замерзання

Не повністю випорожнені пристрої можуть бути пошкоджені через мороз.

Повністю спорожнити пристрій та додаткове обладнання.

Захистити пристрій від морозу.

1. Пристрій слід зберігати в захищеному від морозу місці.

Вказівка

Якщо зберігання в місці, захищеному від морозу, неможливе:

- Повністю відкрити клапан регулювання кількості води.
 - Вертикально поставити пристрій і дати йому попрацювати вхолосту.
- Малюнок К**

Догляд та технічне обслуговування

Заміна щіток

⚠ НЕБЕЗПЕКА

Небезпека ураження електричним струмом
Трави в результаті торкання струмоведучих частин

Вимкнути пристрій.

Витягти штепсельну вилку.

Вказівка

Завжди замінювати всі щітки одночасно. Щітки необхідно замінювати, якщо корпус редуктора торкається поверхні під час очищення, не заважаючи тиску на пристрій.

УВАГА

Небезпека опіку

Редуктор може бути дуже гарячим після використання. Перед заміною щіток дати пристрою охолонути.

- Повернути кріплення щіток на 90° проти годинникової стрілки і зняти його.
- Вийняти зношені щітки.
- Вставити нові щітки.
- Вставити кріплення щіток і повернути на 90° за годинниковою стрілкою.

Малюнок L

Вказівка

Перевірити міцність посадки щіток.

Очищення водяного фільтра

Вказівка

Якщо витрата води недостатня, необхідно очистити водяний фільтр в пристрої.

Малюнок M

- Відкрутити штекерний з'єднувач на патрубку підведення води.
 - Витягнути водяний фільтр.
 - Промити водяний фільтр проти напрямку потоку під проточною водою.
 - Вставити водяний фільтр.
 - Нагвинтити штекерний з'єднувач.
- Переконайтеся, що ущільнення в штекерному з'єднувачі вставлено правильно.

Очищення

УВАГА

Неправильне очищення

Пошкодження пристрою

Не очищайте пристрій струменем води зі шланга або під високим тиском і ніколи не занурюйте його в рідину.

Не використовувати агресивних миючих засобів.

Не вибивати щітку об підлогу.

Очищайте пристрій одразу після використання, поки бруд ще вологий.

- Видалити бруд, залишки рослин і пісок/камені зі щітки.
- У разі необхідності зняти щітки і промити під проточною водою.
- Чистити пристрій вологою тканиною.
- Дати пристрою висохнути на повітрі.

Допомога в разі несправностей

Несправності часто мають просту причину, яку можна усунути самостійно за допомогою інструкцій, наведених нижче. За наявності сумнівів або в разі

неназваних несправностей слід звертатися до авторизованої сервісної служби.

Пристрій не працює або вимикається під час роботи	Відсутнє електричне живлення	● Перевірити електроживлення (штекерні з'єднання подовжувального кабелю).
	Спрацював автомат захисного відключення	● Перевірити автомат захисного відключення внутрішньої проводки будівлі. Якщо збій виникає часто, звернутися до електрика.
	Спрацював автомат захисту двигуна від перевантаження	● Дати пристрою охолонути (не менше 30 хвилин). Автомат захисту двигуна від перевантаження скидається автоматично, і пристрій знову готовий до роботи. Щоб уникнути раптового запуску пристрою, під час фази охолодження не можна натискати на вимикач пристрою. Перед повторним уведенням в експлуатацію обов'язково почекати зазначений час охолодження. У разі повторного вимкнення під час очищення зменшіть тиск на щітки.

Недостатній результат очищення	Забруднені щітки	● Очистити щітки.
	Зношені щітки	● Замінити щітки.
	Водяний фільтр забитий	● Очистити водяний фільтр. ● Замінити водяний фільтр.
	Водяні сопла забиті	● Замінити водяні сопла в авторизованій сервісній службі.

Гарантія

У кожній країні діють відповідні гарантійні умови, встановлені уповноваженою організацією збуту нашої продукції в цій країні. Можливі несправності пристрою протягом гарантійного строку ми усуваємо безкоштовно, якщо причина несправності полягає в дефектах матеріалів або виробничому браку. У разі виникнення претензій протягом гарантійного строку прохання звертатися, маючи при собі чек про покупку, до торговельної організації, що продала продукт, або до найближчої уповноваженої служби сервісного обслуговування.

(Адреси див. на звороті)

Додаткову інформацію про гарантію (за наявності) можна знайти в області сервісного обслуговування місцевого вебсайту Kärcher у розділі «Завантаження».

Технічні характеристики

PCL 6		
Робочі характеристики пристрою		
Робоча напруга	V	220-240
Фаза	~	50 - 60
Ступінь захисту		IPX4
Число обертів щітки	1/min	max. 850
Діаметр щітки	mm	100
Розміри та вага		
Вага	kg	4,5
Довжина x ширина x висота	mm	347 x 30 7 x 1314

Зберігається право на внесення технічних змін.

Декларація про відповідність стандартам ЄС

Цим ми заявляємо, що названий нижче виріб відповідає відповідним положенням перелічених директив і регламентів. У разі внесення неузгоджених із нами змін до виробу ця заява втрачає свою чинність.

Виріб: Очишувач для підлоги
Тип: PCL 6

Директиви та регламенти
2006/42/EG (+2009/127/EG)
2014/30/ЄС
2011/65/ЄС
2000/14/EG

Застосовувані гармонізовані стандарти

EN 60335-1
EN 60335-2-10
EN 62233: 2008
EN 55014-1: 2017 + A11: 2020
EN 55014-2: 2015
EN 61000-3-2: 2014
EN 61000-3-3: 2013
EN IEC 63000: 2018

Застосований метод оцінки відповідності
2000/14/ЄС: Додаток V

Рівень звукової потужності, дБ(А)
PCL 6

Вимірний: 84
Гарантований: 86

Ім'я та адреса

Особа, відповідальна за ведення документації:
Ш. Райзер (S. Reiser)
Alfred Kärcher SE & Co. KG
Alfred-Kärcher-Str. 28 - 40
71364 Winnenden (Німеччина)
Телефон: +49 7195 14-0
Факс: +49 7195 14-2212



H. Jenner
Chairman of the Board of Management



S. Reiser
Manager Regulatory Affairs & Certification

м. Вінненден, 01.09.2024

Особа, що нижче підписалися, діють від імені та за довіреністю керівництва.

Alfred Kärcher SE & Co. KG
Alfred-Kärcher-Str. 28 - 40
71364 Winnenden (Germany)
Тел.: +49 7195 14-0
Факс: +49 7195 14-2212

Мазмұны

Жалпы нұсқаулар.....	134
Қауіп деңгейлері.....	134
Техникалық қауіпсіздік бойынша жалпы нұсқаулары.....	134
Қауіпсіздік техникасы бойынша нұсқаулық.....	134
Зауыт тақтайшасы.....	134
Мақсатына сәйкес қолдану.....	135
Қоршаған ортаны қорғау.....	135
Керек-жарақ және қосалқы бөлшектер.....	135
Жеткізілім жинағы.....	135
Құрылғының сипаттамасы.....	135
Құрылғыдағы таңбалар.....	135
Орнату.....	136
Пайдалануға енгізу.....	136
Пайдалану.....	136
Тасымалдау.....	137
Сақтау.....	137
Аяздан қорғау.....	137
Күтім және техникалық қызмет көрсету.....	137
Ақаулар кезіндегі көмек.....	137
Кепілдік.....	138
Техникалық мағлұматтар.....	138
EU Declaration of Conformity.....	137

Жалпы нұсқаулар



Құрылғыны алғаш рет пайдалану алдында, осы пайдалану бойынша түпнұсқа нұсқаулықты оқыңыз және соларға сәйкес әрекет етіңіз. Пайдалану бойынша түпнұсқа нұсқаулықты кейін пайдалану немесе кейінгі пайдаланушылар үшін сақтап қойыңыз.

Қауіп деңгейлері

⚠ **ҚАУІП**

• Ауыр жарақаттануға немесе өлімге апарып соғатын тікелей қауіп бойынша нұсқау.

⚠ **ЕСКЕРТУ**

• Ауыр жарақаттануға немесе өлімге апарып соғуы мүмкін қауіпті жағдай бойынша нұсқау.

⚠ **АБАЙЛАҢЫЗ**

• Жеңіл жарақаттануға апарып соғуы ықтимал қауіпті жағдай бойынша нұсқау.

НАЗАР АУДАРЫҢЫЗ

• Материалдық зиянға апарып соғуы ықтимал қауіпті жағдай бойынша нұсқау.

Техникалық қауіпсіздік бойынша жалпы нұсқаулары

⚠ **ЕСКЕРТУ** • *Физикалық, сезімтал немесе ақыл-ой қабілеті нашарлаған не тәжірибесі мен біліктілігі жетіспейтін тұлғаларға құрылғыны қауіпсіз пайдалану туралы олардың қауіпсіздігіне жауапты тұлға нұсқаулық берген және олар нәтижесінде пайда болуы ықтимал қауіптерді түсінген, құрылғы тиісті түрде бақыланған жағдайда ғана пайдалана алады.* • Балаларға құрылғыны пайдалануға тыйым салынады. • Балаларды бұйыммен ойнамайтынды етіп қадағалап тұрыңыз. **Нұсқау** • Жұмыс орнында басқа адамдар немесе жануарлар болған кезде құрылғыны пайдаланбаңыз.

Қауіпсіздік техникасы бойынша нұсқаулық

- Бұл өнімді ауыз сумен қамтамасыз ету желісіне қосқанда, EN 1717 талаптарын сақтаңыз және қосымша сұрақтарыңыз болса, санитарлық техника жөніндегі маманға жүгініңіз.
- Құрылғыны өңделмеген, таза тұщы сумен ғана қолданыңыз. Құрылғыны жарылысқа қауіпті, коррозиялық белсенді немесе тез тұтанатын заттармен пайдалануға қатаң тыйым салынады.
- Су температурасы 35°C-тан аспауы керек.
- Құрылғыны сұйықтыққа батыруға қатаң тыйым салынады.
- Құрылғыны ашық аспан жағдайында ғана пайдаланыңыз.
- Құрылғы зақымдалмағанын жиі тексеріп тұрыңыз. Көзге көрінетін зақымдану болса, құрылғыны пайдалануға болмайды.
- Құрылғыны су бар жерде қолдануға болмайды.
- Жұмыстың алдында тазаланатын бетте құм, тас немесе бос бөлшектер жоқ екеніне көз жеткізіңіз. Тазарту кезінде олар лақтырып тасталуы немесе беті және құрылғы зақымдалуы мүмкін.
- Қосылған шланг пен қуат сымын тартпаңыз.
- Тек шетқалар еденде тұрғанда ғана құрылғыны қосыңыз.
- Құрылғыны мықтап ұстаңыз және нық сенімді қалыпқа қойыңыз.
- Қосылған құрылғыны жерге тастамаңыз.
- Тек IPX4 деп белгіленген қолайлы кеңейту кабелін пайдаланыңыз.
- Жұмыс аймағындағы барлық тірі бөлшектер шағырандыға төзімді болуы керек.
- Ток сымы және ұзартқыш кабель қосылымы су өткізбейтін болуы керек және суда болмауы керек.
- Тек 30 МА-дан аспайтын ток өткізгіштік токпен жерге тұйықталған жерге тұйықталудың дұрыс орнатылған жерінде ғана пайдаланыңыз. Қосымша сұрақтарыңыз болса, білікті электрлікке хабарласыңыз.
- Құрылғыны аяздан және жоғары қызудан сақтаңыз (қоршаған орта температурасы 5°C - 40°C дейін рұқсат етіледі).
- Құрылғыны қуатқа жалғанған құрылғылардың қасына орнатуға тыйым салынады.
- Құрылғыны пайдаланбас бұрын, ашасы бар қуат сымы зақымдалмағанына көз жеткізіңіз. Егер сым зақымдалған болса, қандай да бір қауіпті болдырмау үшін, оны өндіруші, өкілетті қызмет көрсету орталығы немесе кәсіби электр маманы тарапынан ауыстырылуы керек.
- Жаншу, қысу, созу немесе осыған ұқсас әрекетпен желі кабелін немесе ұзартқышты зақымдап алмауға тырысыңыз. Желі кабелін жоғарғы температура, май және өткір жиіктер әсерінен қорғау керек.

Зауыт тақтайшасы

Зауыт тақтайшасынан құрылғы туралы ең маңызды деректерді табасыз.

«Құрылғы сипаттамасы» тарауында құрылғы тақтайшасының қай жерде орналасқаны көрсетілген.

Мақсатына сәйкес қолдану

⚠ **ЕСКЕРТУ**

Лақтырып тасталған бөлшектер арқылы жарақат алу қаупі бар

Құрылғыны алдын ала тазаланған беттерде ғана қолданыңыз және қауіпсіздік нұсқауларын орындаңыз.

Құрылғы террасалар сияқты сыртқы беттерден тастаушы заттарды кетіруге арналған. Қолданылған щеткаларға байланысты құрылғы ағаш бетіне, композиттік материалдарға (WPC), тегіс және ұсақ тас плиталарына жарайды.

Болжалды қате пайдаланушылық

Басқа мақсатта пайдалануға рұқсат берілмейді. Оператор дұрыс пайдаланбаудан туындаған зақым үшін жауап береді.

Құрылғыны шөптерді жабатын тастар сияқты өсімдіктермен тазалау үшін пайдаланбаңыз.

Қоршаған ортаны қорғау



Орауыш материалдарын утилизациялауға болады. Орауыштарды қоршаған ортаға қауіпсіз түрде утилизациялаңыз.



Электрлік және электрондық бұйымдардың құрамында қате қолдану немесе утилизациялау нәтижесінде адам денсаулығына және қоршаған ортаға қауіп

төндіруі ықтимал, құнды қайта өңделмелі материалдар және батареялар, аккумуляторлар немесе май сияқты бөлшектер жиі кездеседі. Алайда, аталмыш бөлшектер бұйымды тиісінше пайдалану үшін қажет болады. Осы таңбамен белгіленген құрылғыларды үй қоқыстарымен бірге тастауға болмайды.

Құрамдағы заттар бойынша нұсқаулар (REACH)

Бұйымның құрамындағы заттар туралы соңғы мәліметтерді мына мекенжай бойынша табуға болады: www.kaercher.de/REACH

Керек-жарақ және қосалқы бөлшектер

Тек түпнұсқалы керек-жарақ немесе қосалқы бөлшектерді пайдаланыңыз, себебі ол құралдың қауіпсіз және апатсыз жұмыс істеуіне кепілдік болады.

Керек-жарақтар мен қосалқы бөлшектер туралы ақпарат www.kaercher.com веб-сайтында қолжетімді.

Жеткізілім жинағы

Бұйымның жеткізілім жинағы орауыштың үстінде көрсетілген. Бұйымды орауыштан шығарғанда жинақтың толықтығын тексеріп шығыңыз. Керек-жарақтар жетіспеген немесе тасымалдау кезінде зақымдар тиген жағдайда, дилеріңізге хабарласыңыз.

Құрылғының сипаттамасы

Суреттерді суреттері бар беттен қараңыз
Сурет А

- ① Ажыратқыш
- ② Құрылғы қосқышын ашу
- ③ Тұтқа
- ④ Ізіне түсу

- ⑤ Тазарту басы
- ⑥ Щетканың басымен шашырату
- ⑦ Щетканы бекіту (бұрандалы қақпақ)
- ⑧ Айналмалы щеткалар
- ⑨ Су ағыны
- ⑩ Беру қорабы
- ⑪ Су мөлшерін реттеу клапаны
- ⑫ Су сүзгілері
- ⑬ Су сүзгісін тығыздау
- ⑭ Су қосылымы (қосылатын жүйе)
- ⑮ Жабыстыру жолағы
- ⑯ Желі кабелі

Құрылғыдағы таңбалар

	<i>Электр тоғының соғу қаупі. Ашаны розеткадан ажыратыңыз!</i>
	<i>Ұшатын заттардан жарақат алу қаупі бар!</i>
	<i>Жарақат алу қаупі. Басқа адамдарды алшақ ұстаңыз!</i>
	<i>Көру қабілетінің зақымдалу қаупі. Қауіпсіздік көзілдірігін киіңіз!</i>
	<i>Есту қабілетінің зақымдалу қаупі. Құлаққап киіңіз!</i>
	<i>Зақымдау қаупі. Құрылғыны шлангілік немесе жоғары қысымды су ағынымен тазаламаңыз!</i>
	<i>Зақымдау қаупі. Жаңбырға ұшыратпаңыз!</i>
	<i>Зақымдау қаупі. Құрылғыны сұйықтыққа батырмаңыз.</i>

Орнату

Нұсқау

Ілгекті монтаждау бір рет өтеді.

Орнатқан кезде, су шлангісі мен қуат сымының қиылысып қалмағанына көз жеткізіңіз.

Орнатудан кейін тұтқалардың жартысы бөлінбейді (құрылғы жөндеуге жіберілмесе).

Орнатқан кезде, су шлангісі мен қуат сымының қысылып немесе қысылмағанын тексеріңіз.

1. Бүктемені бір-біріне жапсырыңыз. Ілгектің дауысы естіледі.

Сурет В

2. Су шлангісін, одан кейін қуат сымын кабель түтігіне жоғарыдан төменге қарай (тұтқасынан бастап) басыңыз.

Сурет С

3. Тұтқаны щетка басының корпусына қарай итеріңіз.

4. Шығарылатын кабельді және су шлангісін щетканың басындағы корпусына мықтап итеріңіз.

Сурет D

Нұсқау

Қуат сымы мен су шлангісі жұмыс кезінде құрылғыдан шығармауы керек!

Құрастыру бейнесі үшін кодты сканерлеңіз:



Пайдалануға енгізу

1. Су реттеу клапанын жабыңыз.

Сурет Н

2. Су шлангісін құрылғыға жалғаңыз. Муфтаны дайысы естілетіндей орнына қою керек.

3. Су шлангісін жеңілдету үшін тұтқаға жабысқақ лентамен бекітіңіз.

Сурет Е

4. Су шлангісін шүмекке қосыңыз да, шүмекті ашыңыз. Ең үлкен жұмыс қысымына назар аударыңыз («Техникалық сипаттамалар» бөлімін қараңыз).

5. Қуат сымын IPX4 деп белгіленген тиісті ұзартқыш кабеліне қосыңыз. Қауіпсіздік нұсқауларына назар аударыңыз.

Пайдалану

Щетканың дұрыс қолданылуы

Нұсқау

Тек бет және құрылғыны тазалауға болатын щеткаларды қолданыңыз.

Щетканы дұрыс пайдалану үшін келесі нұсқауларды орындаңыз.

1. Щеткаларды бетіне біркелкі орналастырыңыз.

Сурет F

2. Кішкене қысымы бар бет үстінде щеткаларды бағыттаңыз.

НАЗАР АУДАРЫҢЫЗ

Зақымдау тәуекелі

Щеткаларға шамадан тыс қысым жасау оларды зақымдауы мүмкін!

Щеткаларға тек жеңіл қысым түсіріңіз!

Құрылғыны қосу

Нұсқау

Оны қосу үшін құрылғыны іске қосу үшін құрылғының қосқышын ашу қажет. Бұйрық сақталу керек

1. Құлпын ашу түймесін басыңыз.

Сурет G

2. Құрылғы ауыстырғышын басыңыз.

Құрылғы іске қосылады.

3. Құрылғы ауыстырып қосқышты босатыңыз.

Құрылғы тоқтайды.

Су мөлшерін реттеу клапаны

Нұсқау

Құрылғыдағы саңылаулар арқылы шығарылатын судың мөлшерін судың мөлшерін реттейтін клапан арқылы реттеуге және тазалау тапсырмасына бейімделуге болады.

1. Су мөлшерін арттыру үшін клапанның тұтқасын артқа қарай тартыңыз.

2. Судың мөлшерін азайту немесе клапанды толығымен жабу үшін клапан тетігін алға итеріңіз.

Сурет H

Ағаш бетін тазалаңыз

Ағаш беттерін тазалау үшін ағаш қаптамасына арналған щеткаларды пайдаланыңыз.

Нұсқау

• *Сезімтал беттерге қолданар алдында құрылғыны көрінбейтін жерде сынап көріңіз.*

• *Бір жерде тоқтап қалмай, құрылғыны қозғалтып ұстаңыз.*

Нұсқау

• *Ағаш беттерін әрқашан талшық бағытында тазалаңыз. Әрқашан планшеттер немесе ағаш элементтер мен беткейлерде тазалаңыз.*

Нұсқау

Өңделген беттерге алдын ала өңдеу алынып тасталуы мүмкін. Біркелкі емес жарық/қараңғы әсері ағаштың түріне немесе ағаштың өңделуіне байланысты. Кепкен ағаштың беттерін алу үшін сұр түс жою қажет нәтиже.

1. Құрылғыны бетінен баяу жылжытыңыз.

Сурет I

Тазалаудан кейін оңтайлы нәтижеге қол жеткізу үшін тазартылған бетті су түтігімен шашыратыңыз және тиісті күтім құралын немесе қорғаныс құралын қолданыңыз!

Таза тас беті

Сыртқы ортада тегіс немесе ұсақ тас плиталары мен плиткаларын тазалау үшін тас беттеріне арналған щетканы орнатыңыз (жеткізілім көлеміне кірмейді — Жеткізу бөлімін қараңыз). *Керек-жарақ және қосалқы бөлшектер).*

Нұсқау

Тазартпас бұрын, бос сынықтар сияқты бос бөлшектерді алып тастаңыз.

1. Құрылғыны бетінен баяу жылжытыңыз.

Құрылғыны сақтау

Сурет J

Құрылғыны сақтауға арналған қабырға ілмесіне іліп қоюға болады. Не болмаса, құрылғыны шашыратқыштың алдыңғы жағына қоюға болады.

Нұсқау

Қылшықтарға зақым келтірмеу үшін, құрылғының щеткалар үстінде тұрмағанын тексеріңіз.

1. Қосылымдарды ажыратыңыз.
2. Құрылғыны босатыңыз (Аяздан қорғау қараңыз).
3. Құрылғыны тазалаңыз (Тазалау қараңыз).

Тасымалдау

⚠ АБАЙЛАҢЫЗ

Құрылғының салмағына байланысты жарақат алу және зақымдану қаупі!

Жарақат алу және зақымдану қаупі.

Тасымалдау және жүктеу кезінде құрылғының салмағын ескеріңіз.

Тұтқаны бөлшектеу

Нұсқау

Тұтқаны тек құрылғыны жөндеуге жіберу қажет болған жағдайда ғана бөлшектеуге болады.

1. Тұтқаның төменгі жартысындағы түймені басыңыз.

Сурет N

2. Жоғарғы тұтақының жартысын абайлап шығарыңыз.

Нұсқау

Бөлшектеу кезінде электр кабельдеріне назар аударыңыз.

Сақтау

⚠ АБАЙЛАҢЫЗ

Құрылғының салмағына байланысты жарақат алу және зақымдану қаупі!

Жарақат алу және зақымдану қаупі.

Тасымалдау және жүктеу кезінде құрылғының салмағын ескеріңіз.

Аяздан қорғау

НАЗАР АУДАРЫҢЫЗ

Қатып қалу қаупі

Толығымен келтірілмеген құрылғының аяздан зақымдалуы мүмкін.

Құрылғы мен құрамдас бөліктерін толығымен құрғатып алыңыз.

Құрылғыны суық әсерінен қорғаңыз.

1. Құрылғыны аязсыз жерде сақтаңыз.

Нұсқау

Аязсыз сақтау мүмкін емес:

2. Су мөлшерін реттейтін клапанды толығымен ашыңыз.
3. Құрылғыны орнатыңыз және оны бос қалдырыңыз.

Сурет K

Күтім және техникалық қызмет көрсету

Щеткаларды ауыстырыңыз

⚠ ҚАУІП

Тоқпен зықымдалу қаупі

Кернеу күйінде тұрған бөлшектермен байланыс кезіндегі зақымдар

Құрылғыны өшіріңіз.

Желілік штекерді розеткадан шығарып алыңыз.

Нұсқау

Барлық щеткаларды әрдайым бір уақытта ауыстырыңыз. Құрылғыға қысым жасамай, тазалау кезінде беру қорабы бетіне тиіп кетсе, щеткаларды ауыстыру керек.

НАЗАР АУДАРЫҢЫЗ

Күйік алу қаупі

Беру қорабы қолданылғаннан кейін өте ыстық болуы мүмкін. Щетканы ауыстыру алдында құрылғының салқындауына мүмкіндік беріңіз.

1. Щетка қондырмасын сағат тіліне қарсы 90° бұрап, алыңыз.
2. Тозған щеткаларды шығарыңыз.
3. Жаңа щеткаларды салыңыз.
4. Щетка қондырмасын салып, сағат тілімен 90° бұраңыз.

Сурет L

Нұсқау

Щеткалардың тығыз орналасқандығын тексеріңіз.

Су сүзгісін тазалаңыз

Нұсқау

Су ағыны жеткіліксіз болса, құрылғының су сүзгісін тазалау керек.

Сурет M

1. Су қосылымындағы жалғағышты бұрап алыңыз.
2. Су сүзгісін шығарып алыңыз.
3. Су сүзгісін ағынға қарсы бағытта ағынды сумен шайыңыз.
4. Су сүзгісін салыңыз.
5. Жалғағышты бұрап салыңыз.

Тығыздаманың жалғағышқа дұрыс салынғанына көз жеткізіңіз.

Тазалау

НАЗАР АУДАРЫҢЫЗ

Туісті түрде тазаламау

Құрылғының зақымдануы

Құрылғыны шлангпен немесе жоғары қысымды су ағынымен тазаламаңыз және ешбір жағдайда оны сұйықтыққа батырмаңыз.

Қатты тазалағыш заттарды қолданбаңыз.

Еденге щетканы ұрмаңыз.

Кір әлі де дымқыл болып тұрса, қолданғаннан кейін құрылғыны тазалаңыз.

1. Кірді, өсімдік қалдықтарын және құмды/тастарды қылшақты алып тастаңыз.
2. Қажет болса, щеткені алып тастап, ағын сумен тазалаңыз.
3. Құрылғыны ылғалды шүберекпен тазалаңыз.
4. Құрылғы ауада кебуі қажет.

Ақаулар кезіндегі көмек

Ақаулардың себептері көп жағдайда келесі шолуды пайдалану арқылы өздігінен жоюға болатындай қарапайым болады. Күдіктер болса немесе осы жерде көрсетілмеген ақаулар болған кезде, ресми сервис орталығына хабарласыңыз.

Құрылғы жұмыс істемейді немесе жұмыс кезінде өшеді	Қуат көзі жоқ	● Қуат көзін тексеріңіз (ұзартқыш кабель қосылымдары).
	Қалдық тоқты автоматты сөндіргіш жауап берді	● Тұрмыстық қондырғының қалдық ток ажыратқышын тексеріңіз. Егер қате жиі кездесетін болса, білікті электрикке хабарласыңыз.
	Қозғалтқыштың жүктемесін ауыстырып қосқышы жауап берді	● Құрылғыны суытып алыңыз (кем дегенде 30 минут). Қозғалтқыштың шамадан тыс қорғаныс қосқышы автоматты түрде қалпына келтіріледі және құрылғының жұмысы қайтадан дайын болады. Салқындату фазасында құрылғының кенеттен басталуына жол бермеу үшін құрылғының қосқышын басуға болмайды. Ұсынылғанға дейін аталған салқындату уақытын күтіңіз. Қайтадан өшірген жағдайда, тазалау кезінде щеткалардағы қысымды азайтыңыз.
Тазалаудың жеткіліксіздігі	Лас щеткалар	● Щеткаларды тазалаңыз.
	Тозған щеткалар	● Щеткаларды ауыстырыңыз.
	Су сүзгісі бітелген	● Су сүзгісін тазалаңыз ● Су сүзгісін ауыстырыңыз
	Су шашатын саңылаулар бітелген	● Су саптамаларын өкілетті қызмет көрсету орталығында ауыстырыңыз.

Кепілдік

Әр елде жергілікті дистрибьюторлар берген кепілдік шарттары қолданылады. Бұйымда материалдық немесе өндірістік ақаулар анықталған жағдайда, ықтимал ақауларды кепілдік мерзімі ішінде ақысыз жөндейміз. Кепілдік мерзіміне наразылықтарыңыз болса, бұйымды сатқан сауда мекемесіне немесе жақындағы өкілетті қызмет көрсету орнына түбіртекті көрсетіп хабарласыңыз.

(Мекенжайымыз артқы бетте)

Кепілдік туралы қосымша ақпаратты (бар болса) жергілікті Kärcher веб-сайтының «Жүктеулер» бөліміндегі қызмет көрсету бөлімінде табуға болады.

Шығару күні фирмалық тақтайшада ММ/ҰҰҰҰ пішімінде көрсетіледі, мұнда ММ - өндіріс айы, ҰҰҰҰ - шығарылған жылы немесе кодталған түрде.

Жеке сандардың мағынасы келесідей болады:

Мысалы: 30290

3 Өндірілген жылы

0 Өндірілген ғасыры

2 Өндірілген онжылдық

9 Өндірілген айының екінші саны

0 Өндірілген айының бірінші саны

Сонымен бұл мысалда 30290 коды 09/(2)023

өндірілген күнін білдіреді.

Техникалық мағлұматтар

PCL 6

Құрылғының техникалық сипаттамалары		
Жұмыс кернеуі	V	220-240
Фаза	~	50 - 60
Қорғаныс класы		IPX4
Щетканың жылдамдығы	1/min	max. 850
Щетканың диаметрі	mm	100
Өлшемдері мен өнімдер		
Салмағы	kg	4,5
Ұзындығы x ені x биіктігі	mm	347 x 30 7 x 1314

Техникалық өзгерістер рұқсат етілген.

Съдържание

Общи указания.....	139
Степени на опасност.....	139
Общи указания за безопасност.....	139
Указания за защита.....	139
Типова табелка.....	139
Употреба по предназначение.....	140
Защита на околната среда.....	140
Акcesoари и резервни части.....	140
Обхват на доставка.....	140
Описание на уреда.....	140
Символи върху уреда.....	140
Монтаж.....	141
Пускане в експлоатация.....	141
Експлоатация.....	141
Транспортиране.....	142
Съхранение.....	142
Защита от замръзване.....	142
Грижа и поддръжка.....	142
Помощ при повреди.....	143
Гаранция.....	143
Технически данни.....	143
Декларация за съответствие на ЕС.....	143

Общи указания



Преди първото използване на уреда прочетете това оригинално ръководство за експлоатация и действайте съответно. Запазете оригиналното ръководство за експлоатация за последващо използване или за следващия собственик.

Степени на опасност

⚠ ОПАСНОСТ

• *Указание за непосредствена опасност, която може да доведе до тежки телесни повреди или до смърт.*

⚠ ПРЕДУПРЕЖДЕНИЕ

• *Указание за възможна опасна ситуация, която може да доведе до тежки телесни повреди или до смърт.*

⚠ ПРЕДПАЗЛИВОСТ

• *Указание за възможна опасна ситуация, която може да доведе до леки телесни повреди.*

ВНИМАНИЕ

• *Указание за възможна опасна ситуация, която може да доведе до материални щети.*

Общи указания за безопасност

⚠ ПРЕДУПРЕЖДЕНИЕ • Лица с намалени физически, психически или умствени възможности, или които нямат опит и познания, могат да използват уреда само под правилен надзор или ако са били инструктирани от отговаряща за тяхната безопасност лице относно безопасната употреба на уреда и ако са разбрали произтичащите от употребата на уреда опасности. • Децата не бива да използват уреда. • Децата трябва да бъдат под надзор, за да се гарантира, че не си играят с уреда. **Указание** • Не използвайте уреда, ако в работната зона има други хора или животни.

Указания за защита

- Моля, при свързването на този продукт към мрежата за питейна вода спазвайте изискванията на EN 1717 и при евентуални въпроси се обръщайте към Вашата санитарна служба.
- Използвайте уреда само с нетретирана, чиста сладка вода. Уредът в никакъв случай не трябва да се използва във връзка с експлозивни, корозивни или запалими вещества.
- Температурата на водата не трябва да превишава 35 °C.
- Никога не потапяйте уреда изцяло в течности.
- Използвайте уреда само навън.
- Редовно проверявайте уреда за повреди. При видими повреди повече не пускайте уреда в експлоатация.
- Не използвайте уреда върху повърхности, върху които вече има вода.
- Преди работа се уверявайте, че по повърхността, която ще бъде почиствана, няма пясък, камъни или отделни части от предмети. При почистването те могат да отхвърчат или да повредят повърхността и уреда.
- Не дърпайте уреда за присъединения маркуч и мрежовия захранващ кабел.
- Включвайте уреда само когато четките са прилегли към пода.
- Дръжте уреда здраво и осигурете стабилно положение.
- Не повдигайте включения уред от пода.
- Използвайте само подходящ, обозначен със знак за тип защита IPX4 удължителен кабел.
- Всички провеждащи електричество части в работната зона трябва да са защитени от водни пръски.
- Щепселът и куплунгът на удължителния кабел трябва да са водонепропускливи и не трябва да се намират във вода.
- Използвайте уреда само при употреба на инсталиран в съответствие с правилата предпазен прекъсвач против утечен ток с ток на изключване, не по-голям от 30 mA. При евентуални въпроси се обръщайте към електротехник.
- Пазете уреда от замръзване и силна топлина (разрешена температура на заобикалящата среда 5°C до 40°C).
- Не използвайте уреда в близост до уреди, намиращи се под напрежение.
- Преди всяка употреба на уреда се уверявайте, че мрежовият захранващ кабел с щепсел не е повреден. Ако мрежовият захранващ кабел е повреден, той трябва незабавно да бъде сменен от производителя, от оторизиран сервиз или от електротехник, за да се избегне всякаква опасност.
- Мрежовият захранващ кабел и електрическият удължителен кабел да не се повредят или нараняват поради настъпване, притискане, откъване или други подобни. Пазете мрежовия захранващ кабел от силна топлина, масло и остри ръбове.

Типова табелка

На типова табелка ще намерите най-важните данни на уреда.

В глава “Описание на уреда” се посочва къде на уреда е поставена типовата табелка.

Употреба по предназначение

⚠ ПРЕДУПРЕЖДЕНИЕ

Опасност от нараняване поради изхвърлени с висока скорост частици

Използвайте уреда само върху предварително почистени повърхности и спазвайте указанията за безопасност.

Уредът е предназначен за отстраняване на замърсявания от външни повърхности, като например тераси. В зависимост от използваните четки уредът е подходящ за употреба върху дървени повърхности, комбинирани материали (WPC), както и гладки и финопорести каменни плочки и плочи.

Предвидима неправилна употреба

Всяка употреба не по предназначение е недопустима.

Обслужващото лице носи отговорност за повреди, настъпващи поради употреба не по предназначение.

Не използвайте уреда за почистване на повърхности с растителност, като например затревен паваж.

Защита на околната среда



Опаковъчните материали подлежат на рециклиране. Моля, изхвърляйте опаковките по съобразен с околната среда начин.



Електрическите и електронните уреди съдържат ценни материали, подлежащи на рециклиране, а често и съставни части, напр. батерии, акумулаторни батерии или масло, които при неправилно боравене или изхвърляне могат да представляват потенциална опасност за човешкото здраве и за околната среда. За правилното функциониране на уреда все пак тези съставни части са необходими. Обозначените с този символ уреди не трябва да бъдат изхвърляни заедно с битовите отпадъци.

Указания за съставни вещества (REACH)

Актуална информация за съставките ще намерите на интернет страница: www.kaercher.de/REACH

Акcesoари и резервни части

Използвайте само оригинални акcesoари и оригинални резервни части, по този начин осигурявате безопасната и безпроблемна експлоатация на уреда.

Информация относно акcesoари и резервни части ще намерите тук: www.kaercher.com.

Обхват на доставка

Обхватът на доставката на уреда е изобразен върху опаковката. При разопаковане проверете съдържането за цялост. При липсващи акcesoари или при транспортни щети, моля, обърнете се към Вашия дистрибутор.

Описание на уреда

Вижте изображенията на страницата с графики Фигура А

- 1 Прекъсвач на уреда
- 2 Деблокиращ механизъм на прекъсвача на уреда
- 3 Ръкохватка

- 4 Дръжка
- 5 Почистваща глава
- 6 Предпазител против пръскане с ръб за поставяне
- 7 Закрепване на четките (въртящ се затварящ механизъм)
- 8 Въртящи се четки
- 9 Дюзи за вода
- 10 Корпус на предавката
- 11 Вентил за регулиране на количеството вода
- 12 Воден филтър
- 13 Уплътнение на водния филтър
- 14 Извод за вода (щепселна система)
- 15 Самозалепваща лента
- 16 Мрежов захранващ кабел

Символи върху уреда

	Опасност от токов удар. При повреден мрежов захранващ кабел извадете щепсела!
	Опасност от нараняване поради отхвърлящи предмети!
	Опасност от нараняване. Дръжте друеи хора на разстояние!
	Опасност от увреждане на очите. Носете защитни очила!
	Опасност от увреждане на слуха. Носете защита на слуха!
	Опасност от повреда. Не почиствайте уреда с водна струя от маркуч или под високо налягане!
	Опасност от повреда. Не излагайте на дъжд!



Опасност от повреда. Уредът да не се потапя в течности.

Монтаж

Указание

Монтажът на дръжката се извършва еднократно. При монтажа внимавайте водният маркуч и мрежовият захранващ кабел да не се кръстосват. След монтажа двете половини на дръжката не трябва да се разглобяват повече (освен когато уредът се изпраща на поправка) При монтажа внимавайте маркучът за вода и мрежовият захранващ кабел да не бъдат прищипвани или притискани.

1. Поставете частите на дръжката една в друга.

Фиксирането се чува.

Фигура В

2. Натиснете маркуча за вода и след това и мрежовия захранващ кабел отгоре надолу (като започнете от дръжката) в кабелния канал.

Фигура С

3. Сгънете ръкохватката към корпуса на главата на четката.

4. Избутайте стърчащата част от кабела и маркуча за вода плътно в корпуса на главата на четката.

Фигура D

Указание

При експлоатация мрежовият захранващ кабел и водният маркуч не трябва да се подават извън уреда!

Сканирайте кода, за да видите видеоклипа за монтаж:



Пускане в експлоатация

1. Затворете вентила за регулиране на количеството вода.

Фигура H

2. Свържете маркуча за вода към уреда. Трябва да се чуе фиксирането на куплунга.

3. За разтоварването фиксирайте маркуча за вода с лепенка към дръжката.

Фигура E

4. Свържете маркуча за вода с крана за вода и отворете последния. Моля, съблюдавайте максималното работно налягане (вж. "Технически данни").

5. Свържете мрежовия захранващ кабел към подходящ, обозначен със знак за тип защита IPX4 удължителен кабел. Моля, задължително спазвайте указанията за безопасност.

Експлоатация

Правилна употреба на четките

Указание

Използвайте само четки, подходящи за повърхността, която ще се почиства, и за уреда. За правилна употреба на четките съблюдавайте дадените по-долу указания.

1. Поставете равномерно четките върху повърхността.

Фигура F

2. Прокарвайте четките по повърхността със слаб натиск.

ВНИМАНИЕ

Опасност от повреда

Прекомерният натиск върху четките може да ги повреди!

Прилагайте лек натиск върху четките!

Включване на уреда

Указание

За включване на уреда трябва да деблокирате прекъсвача на уреда, за да стартира уредът. При това трябва да се спазва последователността

1. Натиснете бутона за деблокиране.

Фигура G

2. Натиснете прекъсвача на уреда. Уредът стартира.
3. Отпуснете прекъсвача на уреда. Уредът спира.

Вентил за регулиране на количеството вода

Указание

Количеството на доставяната през дюзите на уреда вода може да се настройва от вентила за регулиране на количеството вода и да се адаптира към задачата за почистване.

1. Дръпнете лоста на вентила назад, за да увеличите количеството вода.
2. Натиснете лоста на вентила напред, за да намалите количеството вода или да затворите изцяло вентила.

Фигура H

Почистване на дървена повърхност

За почистване на дървени повърхности използвайте четките за дървена настилка.

Указание

- Преди употреба върху чувствителни повърхности тествайте уреда върху незабележимо място.
- Не стойте на едно място, движете уреда.

Указание

- Винаги почиствайте дървените повърхности по посока на влакната. Винаги почиствайте по продължение на дъските или дървените елементи и под наклон.

Указание

При обработени повърхности е възможно да се отстраняват материали на предварителната обработка. Неравномерни ефекти от светли/тъмни петна се дължат на вида дървесина или на обработката на дървесината. При изветрени дървени повърхности отстраняването на сивия пласт е желан резултат.

1. Прокарвайте бавно уреда по повърхността.

Фигура I

За оптимален резултат след почистването изплакнете почиствената повърхност с воден маркуч и нанесете подходящо средство за поддържане или защита!

Почистване на каменна повърхност

За почистване на гладки или финопорести каменни плочки навън използвайте четки за каменна настилка (не са включени в комплекта на доставката - възможности за поръчка - вж. Аксесоари и резервни части).

Указание

Преди почистването отстранявайте отделни части от предметите, като например чакълени материали.

1. Прокарвайте бавно уреда по повърхността.

Съхранение на уреда

Фигура J

За съхранение уредът може да се закачва на стенна кука. Като алтернатива на това можете да поставите уреда подпрян на предната страна на предпазителя против пръскане.

Указание

Следете уредът да не е подпрян на четките, за да се избегнат повреди по тях.

1. Отделете свръзките.
2. Изпразнете уреда (вж. Защита от замръзване).
3. Почистете уреда (вж. Почистване).

Транспортиране

⚠ ПРЕДПАЗЛИВОСТ

Опасност от наранявания и повреди поради теглото на уреда!

Наранявания и повреди.

При транспортирането и съхранението съблюдавайте теглото на уреда.

Демонтиране на дръжката

Указание

Дръжката може да се сваля само ако уредът трябва да се изпрати за ремонт.

1. Натиснете бутона в долната половина на дръжката.

Фигура N

2. Внимателно издърпайте горната половина на дръжката.

Указание

Обърнете внимание на електрическите кабели при демонтажа.

Съхранение

⚠ ПРЕДПАЗЛИВОСТ

Опасност от наранявания и повреди поради теглото на уреда!

Наранявания и повреди.

При транспортирането и съхранението съблюдавайте теглото на уреда.

Защита от замръзване

ВНИМАНИЕ

Опасност от замръзване

Ненапълно изпразнените уреди могат да бъдат разрушени от замръзване.

Изпразнете напълно уреда и принадлежностите. Защитете уреда от замръзване.

1. Съхранявайте уреда на място, където липсват условията за замръзване.

Указание

Ако не е възможно съхранение без замръзване:

2. Отворете докрай вентила за регулиране на количеството вода.
3. Поставете уреда в изправено положение и го оставете да се изпразни.

Фигура K

Грижа и поддръжка

Смяна на четките

⚠ ОПАСНОСТ

Опасност от токов удар

Наранявания поради допир до провеждащи ток части

Изключете уреда.

Издърпайте щепсела.

Указание

Винаги сменяйте всички четки едновременно.

Четките трябва да бъдат сменени, ако при почистването корпусът на предавката докосва повърхността, без да упражнява натиск върху уреда.

ВНИМАНИЕ

Опасност от изгаряне

След употреба предавката може да бъде много нагорещена. Преди смяната на четките оставете уреда да се охлади.

1. Завъртете приставката за четки на 90° обратно на часовниковата стрелка и я извадете.
2. Извадете износените четки.
3. Поставете нови четки.
4. Поставете приставката за четки и я завъртете на 90° по посока на часовниковата стрелка.

Фигура L

Указание

Проверете за фиксирано положение на четките.

Почистване на водния филтър

Указание

Ако дебитът на водата е недостатъчен, водният филтър на уреда трябва да се почисти.

Фигура M

1. Развийте щепселния съединител на извода за вода.
 2. Извадете водния филтър.
 3. Изплакнете водния филтър под течаща вода в посока, обратна на потока.
 4. Поставете водния филтър.
 5. Завинтете щепселния съединител.
- Внимавайте уплътнението в щепселния съединител да е поставено правилно.

Почистване

ВНИМАНИЕ

Неправилно почистване

Повреди по уреда

Не почиствайте уреда с маркуч или с водна струя под високо налягане и в никакъв случай не го потапяйте в течности.

Не използвайте агресивни почистващи препарати.

Не изпулвайте четката с удари в пода.

Почиствайте уреда веднага след употреба, докато замърсяването е все още влажно.

1. Отстранявайте замърсявания, растителни остатъци и пясък/камъни от четката.
2. При необходимост демонтирайте четките и ги почистете под течаща вода.
3. Почистете уреда с влажна кърпа.
4. Оставете уреда да изсъхне на въздух.

Помощ при повреди

Много често причините за повреда са елементарни и с помощта на следните указания може сами да ги отстраните. Ако не сте сигурни или повредите не са описани тук, обърнете се към оторизирания сервис.

Уредът не работи или се изключва по време на работа	Липсва захранване с напрежение	<ul style="list-style-type: none"> ● Проверете захранването с напрежение (щепселни съединения на удължителния кабел).
	Предпазният прекъсвач против утечен ток се е задействал	<ul style="list-style-type: none"> ● Проверете предпазния прекъсвач против утечен ток на битовата електрическа инсталация. Ако грешката настъпва често, се обърнете към електротехник.
	Прекъсвачът за претоварване на мотора се е задействал	<ul style="list-style-type: none"> ● Оставете уреда да се охлади (най-малко 30 минути). Прекъсвачът за претоварване на мотора се връща автоматично в изходно положение и уредът отново е готов за експлоатация. По време на фазата на охлаждане не трябва да се натиска прекъсвачът на уреда, за да се избегне внезапно стартиране на уреда. Преди повторното пускане в експлоатация задължително изчакайте да измине посоченото време за охлаждане. В случай на повторно изключване намалете натиска върху четките по време на почистването.
Недостатъчен резултат от почистването	Замърсени четки	<ul style="list-style-type: none"> ● Почистете четките.
	Износени четки	<ul style="list-style-type: none"> ● Сменете четките.
	Запушен воден филтър	<ul style="list-style-type: none"> ● Почистване на водния филтър ● Смяна на водния филтър
	Запушени дюзи за вода	<ul style="list-style-type: none"> ● Възложете смяната на дюзите за вода на оторизиран сервис.

Гаранция

Във всяка държава са валидни издадените от нашия оторизиран дистрибутор гаранционни условия. Евентуални повреди на Вашия уред ще отстраним в рамките на гаранционния срок безплатно, ако се касае за дефект в материалите или производствен дефект. В случай на предявяване на право на гаранция, се обърнете към Вашия дистрибутор или към най-близкия оторизиран сервис, като представите касовата бележка.

(Адрес, вж. задната страна)

Допълнителна гаранционна информация (ако има такава) можете да намерите в страницата „Сервис“ на местния уебсайт на Kärcher в раздел „Изтегляне“.

Технически данни

PCL 6		
Данни за мощността на уреда		
Работно напрежение	V	220-240
Фаза	~	50 - 60
Тип защита		IPX4
Обороти на четките	1/min	max. 850

PCL 6

Диаметър на четките	mm	100
Размери и тегла		
Тегло	kg	4,5
Дължина x ширина x височина	mm	347 x 30 7 x 1314

Запазваме си правото на технически промени.

Декларация за съответствие на ЕС

С настоящото декларираме, че продуктът, посочен по-долу, отговаря на съответните разпоредби на изброените директиви и регламенти. При несъгласуване с нас промяна на продукта тази декларация губи своята валидност.

Продукт: Уред за почистване на подове

Тип: PCL 6

Директиви и регламенти
 2006/42/EO (+2009/127/EO)
 2014/30/EC
 2011/65/EC
 2000/14/EO

Приложими хармонизирани стандарти

EN 60335-1
EN 60335-2-10
EN 62233: 2008
EN 55014-1: 2017 + A11: 2020
EN 55014-2: 2015
EN 61000-3-2: 2014
EN 61000-3-3: 2013
EN IEC 63000: 2018

Приложима процедура за оценяване на съответствието

2000/14/EO: Приложение V

Ниво на звукова мощност dB(A)

PCL 6

Измерено: 84

Гарантирано: 86

Име и адрес

Пълномощник по документацията:

S. Reiser

Alfred Kärcher SE & Co. KG

Alfred-Kärcher-Str. 28 - 40

71364 Winnenden (Germany)

Телефон: +49 7195 14-0

Факс: +49 7195 14-2212

H. Jenner

Chairman of the Board of Management

S. Reiser

Manager Regulatory Affairs & Certification

Винден, 2024/09/01

Подписващите лица действат от името и като пълномощници на управителния орган.

Alfred Kärcher SE & Co. KG

Alfred-Kärcher-Str. 28 - 40

71364 Winnenden (Germany)

Тел.: +49 7195 14-0

Факс: +49 7195 14-2212

目次

一般注意事項.....	144
セキュリティレベル.....	144
一般的な安全注意事項.....	144
安全注意事項.....	144
形式表示板.....	145
規定に沿った使用.....	145
環境保護.....	145
アクセサリとスペアパーツ.....	145
同梱品.....	145
機器に関する説明.....	145
機器上のシンボル.....	145
取り付け.....	146
セットアップ.....	146
操作.....	146
搬送.....	147
保管.....	147
不凍液.....	147
お手入れとメンテナンス.....	147
障害発生時のサポート.....	147
保証.....	148
テクニカルデータ.....	148
EU Declaration of Conformity.....	147

一般注意事項



装置の初期使用前に、この取扱説明書を読んで、指示に従ってください。本取扱説明書を、後の使用あるいは次の所有者のために保存してください。

セキュリティレベル

△ 危険

● この注記は死亡に至る直近の危険を指します。

△ 警告

● この注記は身体の重傷または死亡に至る可能性が考えうる危険な状況を指します。

△ 注意

● この注記は軽度から中程度の怪我を招く恐れのある危険状態を示唆します。

注意

● この注記は器物破損を招く恐れのある危険状態を示唆します。

一般的な安全注意事項

△ **警告** ● 身体的、感覚的、精神的能力に制限がある人、および経験と知識が不足している人が機器を使用する場合は、適切に監督され、安全責任者から機器の安全な使用方法について指導され、機器の使用に伴う危険を理解しておく必要があります。● 子供は本装置を使用しないでください。● 子供が装置を玩具として遊ばないように監督してください。 **注意事項** ● 動作範囲に他の人間または動物がいる場合は装置を使用しないでください。

安全注意事項

- 本製品を飲料水システムに接続する際には、EN 1717 の要件を順守し、不明な点があれば衛生専門業者までお問い合わせください。
- 本機は、未処理の澄んだ真水のみを使用してください。本機を絶対に爆発性物質、腐食性物質、可燃性物質と併用しないでください。
- 水温は35°Cを超えないようにしてください。
- 機器を絶対に液体に浸さないでください。
- 機器は戶外でのみ使用してください。
- 機器に損傷がないか定期的に点検してください。目に見える損傷がある場合は機器の使用を停止してください。
- 既に水が溜まっている表面では機器を使用しないでください。
- 作業前に清掃する表面に砂、石またはバラの小物がいないか確認してください。清掃の際にこうしたものが弾き飛ばされるなどして表面や装置を損傷する可能性があります。
- 接続されているホースや電源コードを引っ張らないでください。
- ブラシが床に置かれている場合のみ、機器のスイッチをオンにしてください。
- 装置をしっかりと保持し、安定した立地を確保してください。
- スイッチが入った機器を床から持ち上げないでください。
- 保護等級IPX4と表示されている適切な延長コードのみを使用してください。
- 作業エリア内のすべての通電部は防滴構造である必要があります。
- 電源プラグと延長コードのカップリングは防水構造である必要があり、絶対に水に浸からないようにしてください。

- 本機は、トリップ電流が30 mA以下で適切に設置された残留電流遮断器でのみ使用してください。ご不明な点がございましたら、資格のある電気技師までお問い合わせください。
- 霜や極端な暑さ（許容周囲温度5℃～40℃）から機器を保護してください。
- 本装置を他の電圧下にある装置の付近で使用しないでください。
- 本機を使用する前に、主電源プラグ付きの主電源接続ケーブルが損傷していないことを確認してください。主電源ケーブルが破損した場合は、危険を避けるため、製造元、正規のカスタマーサービス、または資格のある電気技師によって直ちに交換してください。
- 踏みつけたり、押しつぶしたり、引っ張ったりして、電源コードや延長コードを損傷させないでください。電源コードを熱、オイル、鋭利な角部から保護してください。

形式表示板

形式表示板上には重要な機器データが記載されています。章「機器の説明」には、形式表示板の機器上での設置個所が記載されています。

規定に沿った使用

⚠ 警告

飛び跳ねる粒子による負傷の危険

本機は、事前に清掃された表面でのみ使用し、安全注意事項に従ってください。本機は、テラスなどの屋外表面の汚れを除去することを目的としています。使用するブラシに応じて、本機は木製の表面、複合材料（WPC）、滑らかできめの細かい石のタイルやスラブに適しています。

予想可能な誤った使用

規定に沿った使用以外の使用は許可されていません。規定に沿った使用以外の使用によって生じた損害には使用者が責任を負います。芝生の格子状の敷石など、植物が生い茂った表面の清掃には本機を使用しないでください。

環境保護

 梱包材はリサイクル可能です。梱包材は環境に適した方法で廃棄してください。

 電気および電子機器には、誤って取り扱ったり廃棄したりすると人間と環境に危険を及ぼす可能性があるバッテリーや充電式バッテリーあるいはオイルなどの構成要素が含まれています。しかしながら、これらは機器が適切に機能するために必要な構成要素です。このシンボルが表記されている機器は、家庭ゴミと一緒に廃棄してはいけません。

物質についての注意事項（REACH）

内容物に関する最新情報は、www.kaercher.de/REACH を参照してください

アクセサリとスペアパーツ

純正のアクセサリおよび純正のスペアパーツのみ使用してください。これにより装置の安全で、トラブルの無い動作の保証が約束されます。アクセサリやスペアパーツに関する詳細については、<https://www.kaercher.com/jp/professional.html> をご参照ください。

同梱品

本装置の同梱品は包装材の上に表示されています。開梱の際に内容物が揃っているか確認してください。付

属品が欠けている場合や輸送による損傷があった場合は販売業者にご連絡ください。



機器に関する説明

図は図表ページを参照イラスト A

- ① トリガー
- ② トリガーのロック解除
- ③ ハンドル
- ④ シャフト
- ⑤ 洗浄ヘッド
- ⑥ 収納エッジ付きスブラッシュガード
- ⑦ ブラシ固定部（スクリューロック）
- ⑧ 回転ブラシ
- ⑨ ウォーターノズル
- ⑩ ギアボックスハウジング
- ⑪ 水流調整弁
- ⑫ ウォーターフィルター
- ⑬ ウォーターフィルターのシール
- ⑭ 給水部（プラグインシステム）
- ⑮ ベルクローテープ
- ⑯ 電源コード

機器上のシンボル

	感電の危険があります。電源コードが損傷している場合は、電源プラグを引き抜いてください。
	飛散物による負傷の危険。
	怪我をする危険があります。他の人が近寄らないようにしてください。
	眼を損傷する危険があります。保護メガネを着用してください。
	聴覚障害になる危険があります。耳当てをしてください！

	損傷の危険。機器の清掃にホースによる水噴射や高圧水噴射を使用しないでください。
	損傷の危険。雨にさらさないでください。
	損傷の危険。機器を液体に浸さないでください。

取り付け

注意事項

シャフトの取り付けは1回限りです。取り付けの際、給水ホースと電源コードが交差しないように注意してください。

取り付けた後は、シャフトの半分を分離しないでください（機器を修理に出す場合を除く）。取り付けの際、給水ホースと電源コードが挟まったり、潰されたりしないように注意してください。

1. シャフトを合わせて挿入します。正しくはまるどカチッと音が聞こえます。

イラスト B

2. 給水ホース、電源コードの順に（ハンドルから）ケーブルダクトに上から下へ押し込みます。

イラスト C

3. ブラシヘッドハウジングでシャフトを折りたたみます。

4. 余分なコードと給水ホースをブラシヘッドハウジングにしっかりと押し込みます。

イラスト D

注意事項

作動中に電源コードと給水ホースが機器からはみ出さないようにしてください。

コードをスキャンして取り付け説明ビデオをご覧ください。



セットアップ

1. 水流調整弁を閉めます。

イラスト H

2. 給水ホースを機器に接続します。カップリングはカチッと音がするようにはめ込みます。

3. 給水ホースをベルクロテープでハンドルに固定し、圧力を逃がします。

イラスト E

4. 給水ホースを蛇口に接続し、蛇口を開けます。最大常用吐出圧力を守ってください（「技術データ」参照）。

5. 電源接続コードを、保護等級IPX4と表示されている適切な延長コードに接続します。必ず安全注意事項を守ってください。

操作

ブラシの正しい取り扱い方

注意事項

清掃する表面と機器に適したブラシのみを使用してください。

ブラシの正しい使用方法については、次の点に注意してください。

1. 表面にブラシが均一に当たるようにします。

イラスト F

2. 力を入れずにブラシを動かします。

注意

損傷の危険

ブラシに過度の圧力がかかると、ブラシが損傷する可能性があります。

ブラシにはあまり圧力を加えないでください。

機器をオンにする

注意事項

スイッチを入れるには、トリガーをロック解除して機器を起動させる必要があります。その際、以下の順序に従ってください。

1. ロック解除ボタンを押します。

イラスト G

2. トリガーを押します。

機器は作動します。

3. トリガーから手を離します。

装置が停止します。

水流調整弁

注意事項

機器のノズルから噴射される水量は、水流調整弁で調整でき、クリーニング作業に合わせて調整できます。

1. 弁のレバーを後方に引くと水量が増えます。

2. 弁のレバーを前方に押しして水量を減らすか、弁を完全に閉じます。

イラスト H

木製の表面のクリーニング

木製の表面を掃除する場合は、木製表面用のブラシを使用してください。

注意事項

- 機器を使用する前に、デリケートな表面の使用しない部分を用いてテストします。

- 一か所に留まらず、機器を絶えず移動させてください。

注意事項

- 木製表面は、必ず木目の方向に沿ってクリーニングしてください。常に床板や木製部分、傾斜に沿ってクリーニングしてください。

注意事項

処理された表面の場合、前処理が除去されてしまう可能性があります。明暗のムラは木材の種類または処理によるもので、風化した木材の表面ではグレーのくすみを除去することが望ましいです。

1. 機器を表面上でゆっくりと動かします。

イラスト I

最適なクリーニングの結果を得るには、クリーニングした表面に給水ホースで水を吹きかけ、適切なケア用品または保護剤を塗布してください。

石材表面のクリーニング

屋外の滑らかなまたは細かい孔の石材タイルおよびスラブをクリーニングする場合は、石材表面用のブラシを使用してください（同梱品には含まれていません）。入手先については、アクセサリーとスペアパーツを参照してください。

注意事項

クリーニングの前に、小石などのバラの小物を取り除いてください。

1. 機器を表面上でゆっくりと動かします。

機器を保管する

イラスト J

機器は壁のフックに掛けて収納できます。あるいは、スプラッシュガードの前面に機器を置くこともできます。

注意事項

ブラシの毛の損傷を避けるために、機器がブラシの上に乗っていないことを確認してください。

1. 接続部を外します。
2. 機器を空にします（不凍液を参照）。
3. 機器をクリーニングします（クリーニングを参照）。

搬送

△ 注意

機器の重量は怪我や損傷につながるおそれがあります。

怪我と損傷。

搬送と保管時には機器の重量に注意してください。

シャフトの取り外し

注意事項

シャフトを取り外すことができるのは、機器を修理に出す必要がある場合のみです。

1. シャフトの下半分にあるボタンを押します。

イラスト N

2. シャフトの上半分を慎重に引き抜きます。

注意事項

取り外す際には電気コードに注意してください。

保管

△ 注意

機器の重量は怪我や損傷につながるおそれがあります。

怪我と損傷。

搬送と保管時には機器の重量に注意してください。

不凍液

注意

霜のリスク

一部排水されていないデバイスは、霜によって破壊される可能性があります。

デバイスと付属物を完全に空にします。

デバイスを霜から保護してください。

1. 霜のない場所に機器を保管してください。

注意事項

霜のない場所での保管ができない場合：

2. 水流調整弁を全開にします。
3. 機器を垂直に立て、アイドリングさせます。

イラスト K

お手入れとメンテナンス

ブラシの交換

△ 危険

感電による事故の防止

お手入れ前は、必ず機器のスイッチをオフにして、電源プラグを抜いてください。

注意事項

必ずすべてのブラシを同時に交換してください。本機に圧力がかかかっていない状態でクリーニング中にギア

ハウジングが表面に触れた場合は、ブラシを交換する必要があります。

注意

火傷の危険

ギアボックスは使用後、非常に熱くなります。ブラシを交換する前に、機器が冷えるのを待ってください。

1. ブラシ固定部を反時計回りに90°回して取り外します。
2. 摩耗したブラシを引き出します。
3. 新しいブラシを取り付けます。
4. ブラシ固定部を取り付けて時計回りに90°回します。

イラスト L

注意事項

ブラシがしっかりと取り付けられているかを確認します。

ウォーターフィルターのクリーニング

注意事項

水流が不十分な場合は、機器のウォーターフィルターを洗浄する必要があります。

イラスト M

1. 給水部のプラグコネクタを外します。
 2. ウォーターフィルターを引き抜きます。
 3. 流水でウォーターフィルターの流れに逆らうようにすすいでください。
 4. ウォーターフィルターを挿入します。
 5. プラグコネクタをねじ込みます。
- シールがプラグコネクタに正しく挿入されていることを確認してください。

クリーニング

注意

不適切な清掃

機器の損傷

本機をホースや高圧ジェット水流で洗浄したり、絶対に液体に浸したりしないでください。

刺激性の洗浄剤は使用しないでください。

ブラシを床の上ではたかないでください。

使用後は、汚れがまだ湿っているうちに、すぐに機器を洗浄してください。

1. ブラシから汚れ、植物の残留物、砂や石を取り除きます。
2. 必要に応じてブラシを取り外し、流水で洗浄します。
3. 装置の汚れを湿った布で拭き取ります。
4. 機器を自然乾燥させます。

障害発生時のサポート

障害発生の原因は簡単なものであることがよくあり、以下の一覧表を参考にすればご自分で対処することができます。確信が持てない時や、該当する障害が記載されていない場合は認可カスタマーサービスまでご連絡ください。

機器が起動しない、または作動中に電源が切れま す	電圧供給がありません	● 電圧供給（延長コードのプラグ接続）を確認します。
	残留電流遮断器が作動しました	● 自宅に設置されている残留電流遮断器を確認します。故障が頻繁に発生する場合は、資格のある電気技師にご相談ください。
	モーター過負荷スイッチが作動しました	● 機器が冷めるまで待ちます（30分以上）。モーター過負荷保護スイッチが自動的にリセットされ、機器は再び作動できるようになります。 機器が突然作動するのを防ぐため、冷却中はトリガーを押さないでください。必ず指定された冷却時間を持ってから機器を再起動してください。スイッチが何度も切れる場合は、クリーニング中にブラシにかかる圧力を減らしてください。
不十分なクリーニング結果	汚れたブラシ	● ブラシを掃除します。
	摩耗したブラシ	● ブラシを交換します。
	ウォーターフィルターの目詰まり	● ウォーターフィルターのクリーニング ● ウォーターフィルターの交換
	ウォーターノズルの詰まり	● ウォーターノズルの交換は、正規のカスタマーサービスにご依頼ください。

保証

国ごとに弊社の販売会社が発行する保証条件が有効です。保証期間中は、資材または製造上の欠陥が原因とみられる装置の故障に関しては無料で修理いたします。保証請求の際はレシートを販売店またはお近くの認可カスタマーサービスを提示してください。

（住所は裏面をご覧ください）

その他の保証情報（ある場合）は、お近くのケルヒャーウェブサイトのサービスエリアの「ダウンロード」でご覧いただけます。

テクニカルデータ

PCL 6

装置のデータ

動作電圧	V	220-240
相	~	50 - 60
保護分類		IPX4
ブラシ回転数	l/min	max. 850
ブラシ直系	mm	100

度量衡

重量	kg	4,5
長さ x 幅 x 高さ	mm	347 x 30 7 x 1314

技術的な変更が行われることがあります。

الضمان

يسري في كل دولة شروط الضمان التي تضعها شركة التسويق المتخصصة التابعة لنا. نحن نتولى إصلاح الأخطاء التي قد تطرأ على جهازك خلال فترة الضمان بدون مقابل، عندما يكون سبب هذه الأعطال ناجم عن عيب في المواد المستخدمة أو في عملية التصنيع. في حالة استحقاق الضمان، توجه من فضلك بقسيمة الشراء إلى أقرب موزع أو مركز خدمة عملاء معتمد. (العنوان على الصفحة الخلفية)

يمكن العثور على المزيد من المعلومات حول الضمان (إن وجدت) في قسم الخدمة على موقع Kärcher المحلي تحت عنوان "التنزيلات".

البيانات الفنية

PCL 6		أداء الجهاز
220-240	V	جهد تشغيل البطارية
60 - 50	~	الطور
IPX4		نوع الحماية
.max 850	min/1	سرعة الفرشاة
100	mm	قطر الفرشاة
الأبعاد الوزن		الوزن
4,5	kg	
x 30 347	mm	الطول x العرض x الارتفاع
x 1314 7		

المواصفات الفنية خاضعة للتعديل.

العناية والصيانة

تغيير الفرشاة

⚠️ خطر

خطر الإصابة بصدمة كهربائية

الاصابة بسبب ملامسة اجزاء موصلة للكهرباء

قم باغلاق الجهاز

اسحب قابس الشبكة.

إرشاد

قم بتغيير جميع الفرشاة في نفس الوقت. يجب أن يتم تغيير الفرشاة إذا لامست على السطح أثناء عملية التنظيف بدون أن يتم الضغط على الجهاز.

تنبيه

خطر الإصابة بحروق

يمكن أن تصبح التروس بعد الاستخدام ساخنة للغاية. اترك الجهاز ليبرد قبل تغيير الفرشاة.

1. أدر وسائل تثبيت الفرشاة 90 درجة عكس اتجاه حركة عقارب الساعة وقم بإزالتها.
2. إخراج الفرشاة المتآكلة.
3. تركيب فرشاة جديدة.
4. قم بتركيب وسائل تثبيت الفرشاة وأدائها في اتجاه حركة عقارب الساعة بمقدار 90 درجة.

صورة إيضاحية L

إرشاد

تأكد من التثبيت الجيد للفرشاة.

تنظيف فلتر المياه

إرشاد

إذا كان تدفق المياه غير كافٍ، يجب أن يتم تنظيف فلتر المياه في الجهاز.

صورة إيضاحية M

1. قم بفك مانعة التسرب الموجودة على وصلة المياه.
 2. اسحب فلتر المياه.
 3. اغسل فلتر المياه تحت المياه المتدفقة بعكس اتجاه التدفق.
 4. أدخل فلتر الماء.
 5. فك مانعة التسرب.
- احرص على أن تكون مانعة التسرب مركبة بشكل صحيح في الرابط.

التنظيف

تنبيه

التنظيف غير السليم

أضرار بالجهاز

- لا تقم بتنظيف الجهاز باستخدام خرطوم أو فوهة ماء عالية الضغط ولا تغمره تحت أي طرف من الظروف في السوائل. لا تستخدم أي مواد تنظيف قوية. لا تطرق الفرشاة على الأرض.
- قم بتنظيف الجهاز مباشرة بعد الاستخدام بينما لا تزال الأوساخ رطبة.
1. إزالة الاتساخات، بقايا النباتات والرمل/الحجارة من الفرشاة.
 2. فك الفرشاة عند اللزوم وتنظيفها تحت الماء الجاري.
 3. تنظيف الجهاز باستخدام منديل رطب.
 4. اترك الجهاز يجف في الهواء.

مساعدة في حالة حدوث أعطال

في الغالب تكون للاختلالات اسباب بسيطة يمكنك التغلب عليها ببساطة بالاستعانة بالعمال العام التالي. في حالات الشك أو عند حدوث اختلالات غير مذكورة هنا فيرجى التوجه إلى خدمة العملاء المعتمدة.

الجهاز لا يعمل أو يتوقف أثناء التشغيل	
● فحص إمداد الجهد الكهربائي (توصيلات كابل التمديد).	لا يوجد إمداد بالجهد الكهربائي
● فحص مفتاح قاطع الدائرة الكهربائية. إذا تكرر الخطأ، يجب الاتصال بخدمة العملاء.	استجابة مفتاح قاطع الدائرة الكهربائية
● ترك الجهاز حتى يبرد (30 دقائق على الأقل). يتم إرجاع مفتاح قطع المحرك اوتوماتيكيا ويكون الجهاز جاهز للتشغيل مرة أخرى. ● لا يُسمح بالضغط على مفتاح الجهاز أثناء مرحلة التبريد لتجنب بدء تشغيل الجهاز بشكل فجائي. عليك الانتظار فترة التبريد المذكورة قبل إعادة التشغيل ضرورياً. في حالة الإيقاف المتكرر، قم بتقليل الضغط على الفرشاة أثناء التنظيف.	استجابة مفتاح قطع المحرك
● تنظيف الفرشاة.	فرشاة متسخة
● استبدال الفرشاة.	شعيرات متآكلة
● تنظيف فلتر المياه	فلتر المياه مسدود
● تغيير الفلتر	
● تغيير فوهات المياه من قبل خدمة العملاء المعتمدة.	فوهات المياه مسدودة

إرشاد

لا تسمح ببروز كابل الشبكة وخرطوم المياه أثناء التشغيل!
بالنسبة لفيديو التركيب، امسح الكود ضوئياً:



بدء التشغيل

1. غلق صمام تنظيم كمية المياه.
2. **صورة إيضاحية H**
توصيل خرطوم المياه بالجهاز. يجب أن يتم سماع تثبيت القارة.
3. تثبيت خرطوم المياه بالمقبض باستخدام الشرط اللاصق لتخفيف العبء.
4. **صورة إيضاحية E**
توصيل خرطوم المياه بصنبور المياه ثم فتحه. عليك مراعاة ضغط التشغيل الأقصى (انظر "البيانات الفنية").
5. توصيل كابل الشبكة بكابل تمديد مناسب مميز بنوع حماية IPX4. عليك مراعاة إرشادات السلامة بشكل ضروري.

التشغيل

يجب استخدام الفرشى بشكل صحيح

إرشاد

لا تستخدم إلا الفرش المخصصة لتنظيف الأسطح والمناسبة للجهاز.
عليك مراعاة الإرشادات التالية لاستخدام الفرشى بشكل صحيح.

1. وضع الفرش بشكل مستو على السطح.
2. **صورة إيضاحية F**
ينبغي تمرير الفرش بضغط خفيف على الأسطح.

تنبيه

خطر حدوث ضرر
قد تلف الفرش بسبب الضغط المفرط الواقع عليها!
اجعل الضغط على الفرش خفيفاً فحسب!

تشغيل الجهاز

إرشاد

- يجب تحرير مفتاح الجهاز للتشغيل لكي يتم تشغيله. يجب الالتزام بالترتيب الصحيح
1. اضغط على زر التحرير.
 2. **صورة إيضاحية G**
الضغط على مفتاح الجهاز.
 3. ترك الضغط على مفتاح الجهاز.
- الجهاز يتوقف.

صمام تنظيم كمية المياه

إرشاد

يمكن أن يتم تنظيم كمية المياه المستخدمة عن طريق فوهة الجهاز وموائمتها مع أعمال التنظيف كذلك.

1. شد ذراع الصمام إلى الخلف لزيادة كمية المياه.
 2. الضغط على ذراع الصمام إلى الأمام لتخفيف كمية المياه أو غلق الصمام بالكامل.
- صورة إيضاحية H**

تنظيف السطح الخشبي

لتنظيف الأسطح الخشبية ينبغي استخدام فرشاة خاصة بالأرضيات الخشبية.

إرشاد

- عليك اختيار الجهاز في مكان غير ظاهر قبل الاستخدام على الأسطح الحساسة.
- لا تبق في مكان واحد، لا بل استمر بتحريك الجهاز.

إرشاد

• قم بتنظيف الأسطح الخشبية دائماً باتجاه مسار النسيج. ينبغي التنظيف على طول الأرضيات أو العناصر الخشبية والمنحدرات.

إرشاد

قد تتم إزالة مواد المعالجة المسبقة عند معالجة الأسطح الخارجية. المظاهر المختلفة فاتحة/داكنة ناتجة عن نوع الخشب أو عن طريقة معالجة الخشب. أما بالنسبة للأسطح الخشبية القديمة، فإن إزالة اللون الرمادي هي النتيجة المرغوبة.

1. ينبغي تمرير الجهاز ببطء على السطح.

صورة إيضاحية I

لتحقيق أفضل النتائج بعد التنظيف، رش السطح المنظف بخرطوم الماء ثم استخدم منتج العناية المناسب أو مادة الحماية!

تنظيف الأسطح الحجرية

لتنظيف أسطح البلاط الحجرية والألواح ودقيقة المسام في الجزء الخارجي، يجب تركيب فرشاة الأسطح الحجرية (غير مدرجة في الأجزاء الموردة - مصادر الشراء انظر الملحقات التكميلية وقطع الغيار).

إرشاد

- قم بإزالة الأجزاء المحلولة قبل التنظيف مثلاً أحجار الحصى.
1. ينبغي تمرير الجهاز ببطء على السطح.

حفظ الجهاز

صورة إيضاحية L

يمكن تعليق الجهاز باستخدام الخطاف على الحائط لتخزينه. يمكنك بدلاً من ذلك أيضاً ركن الجهاز على مقدمة الغطاء الواقي من الرذاذ.

إرشاد

احرص على عدم ركن الجهاز على الفرشاة لتجنب حدوث أضرار بالشعيرات.

1. أفضل التوصيلات.
2. تفرغ الجهاز (انظر الحماية من التجمد).
3. تنظيف الجهاز (انظر التنظيف).

النقل

⚠ تنويه

خطر وقوع إصابة وضرر بفعل وزن الجهاز
إصابات وأضرار
عليك عند النقل والتخزين مراعاة وزن الجهاز.

تفكيك القضب

إرشاد

لا يجوز تفكيك القضب إلا إذا كان يجب إرسال الجهاز للإصلاح.

1. اصطحب على الزر الموجود في النصف السفلي من القضب.

صورة إيضاحية N

2. اسحب النصف العلوي من القضب بعناية.

إرشاد

انتبه إلى الأسلاك الكهربائية عند التفكيك.

التخزين

⚠ تنويه

خطر وقوع إصابة وضرر بفعل وزن الجهاز
إصابات وأضرار
عليك عند النقل والتخزين مراعاة وزن الجهاز.

الحماية من التجمد

تنبيه

خطر التجمد
يمكن أن تلف الأجهزة التي لم يتم تفرغها بشكل كامل تحت تأثير التجمد.

- عليك تفرغ الجهاز والملحقات بشكل كامل.
عليك حماية الجهاز من التجمد.
1. تخزين الجهاز في مكان خالي من الصقيع.

إرشاد

في حال عدم وجود إمكانية التخزين في مكان خال من التجمد:

2. فتح صمام تنظيم كمية المياه.
3. نصب الجهاز بشكل مستقيم وتركه يفرغ.

صورة إيضاحية K

الرموز على الجهاز

خطر الإصابة بصدمة كهربائية. شد قابس الشبكة عند وجود تلف بكابل الشبكة!	
خطر الإصابة بسبب الأشياء المتطايرة!	
خطر الإصابة. إبعاد الأشخاص الآخرين!	
خطر حدوث أضرار بالعينين. ارتد نظارات حماية!	
خطر تضرر السمع. ارتد واقية الأذنين!	
خطر التعرض للأضرار. عدم تنظيف الجهاز باستخدام تيار ماء الخرطوم أو تيار ماء الضغط العالي!	
خطر التعرض للأضرار. عدم تعرض الجهاز للمطر!	
خطر التعرض للأضرار. لا تغمر الجهاز في السوائل أبداً.	

التركيب

إرشاد

- يتم تجميع القضب مرة واحدة.
احرص عند التركيب على عدم زلق خرطوم المياه وكابل الطاقة.
لا يسمح بعد عملية التجميع بفصل أنصاف القضب (باستثناء إرسال الجهاز للأصلاح). احرص عند عملية التجميع على عدم زلق أو معس خرطوم المياه وكابل الشبكة.
1. قم بإدخال أجزاء القضب في بعضها البعض. يثبت بشكل مسموع.
 2. صورة إيضاحية B
ضغط خرطوم المياه وبعد ذلك كابل الشبكة من أعلى لى أسفل (ابتداء من المقبض) في قناة الكابل.
 3. صورة إيضاحية C
اطو المقبض على مبيت رأس الفرشاة.
 4. اضغط الجزء البارز من الكابل وخرطوم المياه بقوة في علبة رأس الفرشاة.
- صورة إيضاحية D

حماية البيئة

المواد المستخدمة في التغليف قابلة لإعادة التدوير. يرجى التخلص من مواد التغليف بطريقة تحافظ على البيئة.
تحتوي الأجهزة الكهربائية والإلكترونية على مواد قيمة قابلة لإعادة التدوير وغالبا ما تحتوي أيضا على مكونات مثل البطاريات أو المراكمات أو الزيوت والتي قد تشكل خطورة على صحة الإنسان والبيئة في حالة التعامل معها بشكل غير صحيح أو إذا تم التخلص منها بصورة خاطئة. إلا أن هذه المكونات ضرورية لتشغيل الجهاز بصورة سليمة. لا يجوز التخلص من الأجهزة المميزة بهذا الرمز مع النفايات المنزلية.

إرشادات حول مواد المحتويات (REACH)

تجد المعلومات الحالية حول المحتويات على الموقع:
www.kaercher.de/REACH

الملحقات التكميلية وقطع الغيار

استخدام الملحقات التكميلية الأصلية وقطع الغيار الأصلية فقط، والتي تضمن تشغيل الجهاز بشكل آمن وخال من الاختلالات.
تجد المعلومات الخاصة بالملحقات التكميلية وقطع الغيار على الموقع:
www.kaercher.com

محتوى التسليم

محتوى تسليم الجهاز مضمون على العبوة. تأكد من وجود جميع محتويات العبوة عند فتحها. وفي حالة نقص أية ملحقات تكميلية أو اكتشاف أي تلف بها ناتج عن عملية النقل، يرجى إخطار البائع.

مواصفات الجهاز

الأشكال، انظر صفحة المصور

صورة إيضاحية A

- 1 مفتاح الجهاز
- 2 مفتاح تحرير الجهاز
- 3 مقبض
- 4 قضيب
- 5 رأس التنظيف
- 6 واقى من الرذاذ مزود بحافة للركن
- 7 مثبت الفرشاة (سدادة دوارة)
- 8 فرشاة دوارة
- 9 فوهة المياه
- 10 علبة التروس
- 11 صمام تنظيم كمية المياه
- 12 فلتر المياه
- 13 مانعة تسرب المياه
- 14 وصلة المياه (نظام إدخال)
- 15 شريط لاصق
- 16 كابل الشبكة

المحتويات

11	إرشادات عامة.....
11	درجات الخطر.....
11	إرشادات السلامة العامة.....
11	إرشادات السلامة.....
11	لوحة الطراز.....
11	الاستخدام المطابق للتعليمات.....
12	حماية البيئة.....
12	الملفات التكميلية وقطع الغيار.....
12	محتوى التسليم.....
12	مواصفات الجهاز.....
12	الرموز على الجهاز.....
12	التركيب.....
13	بدء التشغيل.....
13	التشغيل.....
13	النقل.....
13	التخزين.....
13	الحماية من التجمد.....
14	العناية والصيانة.....
14	مساعدة في حالة حدوث أعطال.....
15	الضمان.....
15	البيانات الفنية.....
15	EU Declaration of Conformity.....

إرشادات عامة



اقرأ دليل التشغيل الأصلي قبل استخدام الجهاز لأول مرة وتصرف وفقاً لذلك. حافظ على دليل التشغيل الأصلي للاستخدام لاحقاً أو تسليمه للمالك التالي.

درجات الخطر

⚠️ خطر

• إشارة إلى خطر مباشر وشيك الحدوث وقد يؤدي إلى إصابات جسدية بالغة أو إلى الوفاة.

⚠️ تحذير

• إشارة إلى موقف قد تحفه المخاطر وقد يؤدي إلى إصابات جسدية بالغة أو إلى الوفاة.

⚠️ تنويه

• إشارة إلى موقف قد تحفه المخاطر وقد يؤدي إلى إصابات بسيطة.

تتبيه

• إشارة إلى موقف قد تحفه المخاطر وقد يؤدي إلى حدوث أضرار مادية.

إرشادات السلامة العامة

⚠️ تحذير

خطر الإصابة عن طريق الحزبات المتطايرة

استخدم الجهاز في الأماكن المنظمة مسبقاً فقط وعليك مراعاة إرشادات السلامة.

الجهاز مخصص لإزالة الترسبات عن الأسطح في الأماكن الخارجية، على سبيل المثال الشرفات. اعتماداً على الفرش المستخدمة، يكون الجهاز مناسباً للأسطح الخشبية والمواد المركبة (WPC) بالإضافة إلى البلاط والأحجار الناعمة ذات المسام الدقيقة.

سوء الاستخدام المتوقع

يحظر أي استخدام غير مطابق للغرض المخصص.

المشغل مسؤول عن الأضرار التي تنتج عن الاستخدام غير المطابق.

لا تستخدم الجهاز على الأسطح التي ينبت فيها العشب مثل حجارة رصف شبكية للعشب.

إرشادات السلامة

- عند توصيل هذا المنتج مع شبكة مياه الشرب، عليك مراعاة المتطلبات الخاصة بمعيار EN 1717 والتواصل مع شركة التركيبات الصحية التي تتعامل معها في حالة وجود أسئلة.
- عليك تشغيل الجهاز باستخدام ماء عذب غير معالج ونقى فقط.
- لا يسمح أبداً بتشغيل الجهاز ارتباطاً بالمواد المتفجرة أو المسببة للتآكل أو القابلة للاشتعال.
- يجب ألا تتجاوز درجة حرارة الماء 35 درجة مئوية.
- لا تقم أبداً بغمز الجهاز بالكامل في السوائل.
- قم بتشغيل الجهاز في النطاق الخارجي فقط.
- إخضع الجهاز وتحقق من عدم وجود تلفيات فيه بشكل منتظم.
- يحظر تشغيل الجهاز عند وجود تلفيات ظاهرة.
- لا تستخدم الجهاز على المساحات التي يوجد فيها الماء.
- تأكد قبل العمل من أن السطح المراد تنظيفه خالي من الرمال والحجارة أو من قطع محلوولة. يمكن أن تتطاير هذه أثناء عملية التنظيف أو أن تتسبب هذه بأضرار بالسطح أو الجهاز.
- لا تشد الخرطوم أو كابل الشبكة الموصل.
- قم بتشغيل الجهاز فقط عندما تكون الفراشي موضوعة على الأرض.
- امسك الجهاز بشكل محكم وقم بتأمين مكان وقوف آمن.
- لا ترفع الجهاز المشغل عن الأرض.
- استخدم كابل التمديد المناسب المزود بنوع الحماية IPX4.
- يجب أن تكون جميع الأجزاء الموصلة للتيار الكهربائي في مكان عمل محمي من رذاذ الماء.
- عمل على أن يكون القابس الكهربائي وقارئة كابل التمديد الكهربائي مقاومة ضد الماء ولا يسمح بوضعها في الماء.
- لا تستخدم الجهاز إلا في مفتاح قاطع الدائرة الكهربائية وأن يكون مركباً بشكل سليم ومزود بتيار فصل لا يتجاوز 30 مل أمبير. اتصل عند وجود أسئلة محتملة بغني كهربائي.
- احمي الجهاز من الجليد والحرارة العالية (درجة المحيط المسموح بها من 5° مئوية حتى 40° مئوية).
- لا تستخدم الجهاز بالقرب من الأجهزة التي يسري فيها جهد كهربائي.

- تأكد قبل كل استخدام للجهاز من عدم وجود تلف في كابل التيار الكهربائي والقباس. عند تعرض كابل التيار الكهربائي للتلف، يجب استبداله على الفور عن طريق الشركة المصنعة، أو مركز خدمة العملاء المعتمد، أو كهربائي متخصص، وذلك لتجنب أي مخاطر.
- لا تقم بالحقاق أضرار أو إتلاف كابل التوصيل الكهربائي وكابل التمديد الكهربائي عن طريق الدهس، سحق، الشد أو فعل شيء به من هذا القبيل. قم بحماية كابل التوصيل الكهربائي من الحرارة، الزيت والحواف الحادة.

لوحة الطراز

تجد على لوحة الطراز بيانات الجهاز الهامة.

يتم في الفصل "مواصفات الجهاز" عرض موضع لوحة الطراز على الجهاز.

الاستخدام المطابق للتعليمات

Hinweise zur Entsorgung und Rückgabemöglichkeiten nach dem ElektroG

(Deutsche Umsetzung der WEEE Richtlinie - gültig in Deutschland)

Wir weisen Besitzer von Elektro- und Elektronikaltgeräten (EAG) daraufhin, dass EAG gemäß den geltenden gesetzlichen Vorschriften einer vom Siedlungsabfall getrennten Erfassung zuzuführen sind. In den Elektroaltgeräten enthaltene Batterien und Akkumulatoren, die nichtfest vom EAG umschlossen sind, sowie Lampen, die zerstörungsfrei aus dem EAG entnommen werden können, sind vor deren Abgabe an einer Erfassungsstelle zerstörungsfrei von diesem zu trennen und einer hierfür vorgesehenen Entsorgung zuzuführen.

Stationäre Fachhändler von Elektro- und Elektronikgeräten (EEE) mit einer Verkaufsfläche von mindestens 400 qm obliegen bestimmte Rücknahmepflichten von EAG. Gleiches gilt für Lebensmittelhändler mit einer Gesamtverkaufsfläche von mindestens 800 qm, sofern diese mehrmals pro Jahr oder dauerhaft EEE anbieten und auf dem Markt bereitstellen. Bei Verkauf eines neuen EEE müssen diese ein EAG der gleichen Geräteart kostenfrei am Ort der Abgabe oder in unmittelbarer Nähe zurücknehmen (1:1-Rücknahme); dies gilt auch bei Auslieferungen des EEE zum Kunden. Kostenfrei zurückzunehmen sind im Geschäft oder in unmittelbarer Nähe hierzu außerdem bis zu drei kleine EAG < 25cm, ohne dass dies an den Erwerb eines EEE geknüpft werden darf (0:1-Rücknahme). Vorstehende Rücknahmepflichten gelten auch für den Versandhandel, wobei die 1:1-Rücknahme nur für Wärmeüberträger, Bildschirmgeräte und Großgeräte gilt. Für 1:1-Rücknahme von Lampen, Kleingeräten und kleinen ITK-Geräten sowie für die 0:1-Rücknahme gilt, dass Versandhändler Rückgabemöglichkeiten in zumutbarer Entfernung zum Endnutzer bereitstellen müssen.

Als rücknahmepflichtiger Online-Vertreiber von EEE sind auch wir, Alfred Kärcher SE & Co. KG, entsprechend verpflichtet. Dieser Pflicht kommen wir nach. Die genauen Kontaktdaten und Abgabeorte finden Sie unter <https://www.kaercher.com/de/onlineshop/onlineshop-infos.html>. Für Fragen können Sie sich zusätzlich an unsere Service-Hotline wenden. Daneben ist die Rückgabe von EAG selbstverständlich auch bei jeder offiziellen Abgabestelle der öffentlich-rechtlichen Entsorgungsträger kostenlos möglich.

Für die Löschung von personenbezogenen Daten auf den zu entsorgenden EAG sind Sie als Endnutzer vor der Abgabe selbst verantwortlich.

Das nachfolgend dargestellte und auf EEE/EAG aufgebrachte Symbol einer durchkreuzten Abfalltonne weist zusätzlich auf die Pflicht zur getrennten Erfassung hin.



Zur Abfallvermeidung sollten Reparaturmöglichkeiten des EEE geprüft und möglichst langlebige EEE angeschafft werden. Weitere Informationen zur Abfallvermeidung für Verbraucher sind etwa dem Abfallvermeidungsprogramm des Bundes unter Beteiligung der Länder zu entnehmen, abrufbar unter <https://www.bmu.de/download/abfallvermeidungsprogramm-des-bundes-unter-beteiligung-der-laender-fortschreibung-wertschaetzen-statt-wegwerfen>.



THANK YOU!
MERCI! DANKE! ¡GRACIAS!



Registrieren Sie Ihr Produkt und profitieren Sie von vielen Vorteilen.

Register your product and benefit from many advantages.

Enregistrez votre produit et bénéficiez de nombreux avantages.

Registre su producto y aproveche de muchas ventajas.

www.kaercher.com/welcome



Bewerten Sie Ihr Produkt und sagen Sie uns Ihre Meinung.

Rate your product and tell us your opinion.

Évaluer votre produit et dites-nous votre opinion.

Reseñe su producto y díganos su opinión.



4-2-SC-A5-GS-17339

www.kaercher.com/dealersearch

Alfred Kärcher SE & Co. KG

Alfred-Kärcher-Str. 28-40

71364 Winnenden (Germany)

